

Altavoz inalámbrico  
SRS-XB31



En esta guía se explica cómo funciona este altavoz. Seleccione un tema en el panel de navegación.

## Primeros pasos

### [Componentes y controles](#)

#### Fuente de alimentación/carga

- [Cargar el altavoz](#)
- [Encender el sistema](#)
- [Apagar el sistema](#)
- [Usar la función en espera de BLUETOOTH](#)
- [Carga de un dispositivo USB](#)
- [Función de apagado automático \(Auto Standby\)](#)

#### Función de iluminación

- [Encendido/apagado de la iluminación del altavoz \(función de iluminación\)](#)

## Realizar conexiones

### BLUETOOTH

- [Emparejar y establecer la conexión con dispositivos BLUETOOTH®](#)
- [Conectar el dispositivo compatible con NFC con un toque \(NFC\)](#)
- [Conexión con un ordenador a través de una conexión BLUETOOTH \(Windows\)](#)
- [Conexión con un ordenador a través de una conexión BLUETOOTH \(Mac\)](#)

## Escuchar música

### Dispositivo BLUETOOTH

- [Escuchar música de un dispositivo a través de la conexión BLUETOOTH](#)
- [Seleccionar la calidad de reproducción en streaming del audio BLUETOOTH \(códec\)](#)
- [Finalizar la conexión BLUETOOTH \(después de utilizarla\)](#)
- [Alternar entre los distintos dispositivos BLUETOOTH conectados al mismo tiempo \(conexión multidispositivo\)](#)

### Función agregar bocina

- [Escuchar música de forma inalámbrica con dos altavoces \(Función agregar bocina\)](#)
- [Alternar entre el modo doble y el modo estéreo \(Función agregar bocina\)](#)
- [Finalizar la Función agregar bocina](#)

### Función Party Chain inalámbrico

- [Disfrutar de la reproducción inalámbrica usando varios altavoces \(función Party Chain inalámbrico\)](#)
- [Finalizar la función Party Chain inalámbrico](#)

[Escuchar música de un dispositivo de audio portátil, etc.](#)

[Cambio de los efectos de sonido](#)

[Utilización de la función Party Booster](#)

## Llamadas telefónicas

[Recibir una llamada](#)

[Realizar una llamada](#)

## Usar “Sony | Music Center”

[Qué puede hacer con “Sony | Music Center”](#)

[Instalar “Sony | Music Center”](#)

## Usar la función de control por voz

[Usar la función de control por voz \(aplicación Google\)](#)

[Usar la función de control por voz \(Siri\)](#)

## Información

[Acerca de los indicadores](#)

---

[Actualización del software preinstalado](#)

---

### Notas sobre el uso

- [Precauciones](#)
- [Notas sobre la carga](#)
- [Notas sobre la resistencia al agua y al polvo](#)
- [Mantenimiento del altavoz](#)
- [Acerca de la tecnología inalámbrica BLUETOOTH](#)
- [Marcas comerciales](#)

## Solución de problemas

[¿Cómo puedo resolver un problema?](#)

---

### Alimentación

- [No es posible cargar el altavoz](#)
- [Imposible encender el altavoz o el altavoz se apaga de repente](#)

### Sonido

- [No hay sonido/Sonido únicamente de un altavoz/Nivel de sonido bajo/Sonido distorsionado/Zumbido o pitido en el altavoz/La voz del interlocutor no se oye o se oye muy baja](#)
- [El volumen baja mientras se está utilizando el equipo](#)

### BLUETOOTH

- [Imposible emparejar el altavoz con un dispositivo BLUETOOTH](#)
- [Imposible conectar el altavoz a un dispositivo BLUETOOTH con Conéctate con un solo toque \(NFC\)](#)
- [No es posible conectar un dispositivo BLUETOOTH con el altavoz en la Función agregar bocina](#)
- [Imposible establecer la conexión con un altavoz en la función Party Chain inalámbrico](#)

### Reinicio

- [Usar el botón RESET](#)
- [Inicializar el altavoz](#)

## Componentes y controles

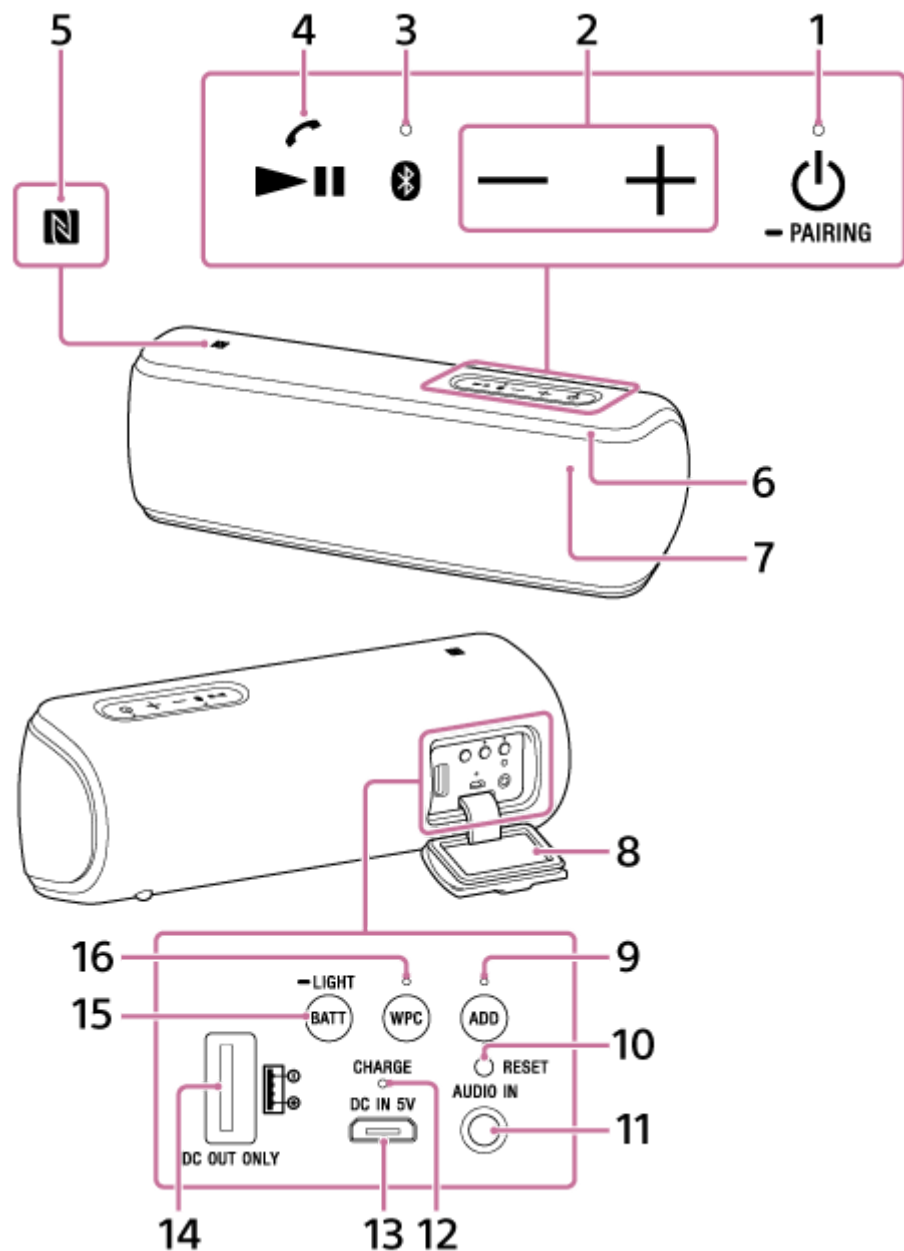

1. Botón (encendido) con indicador/botón PAIRING
2. Botones - /+ (volumen)
3. Indicador (BLUETOOTH)
4. Botón (reproducción)/botón (llamada)
5. Marca N
6. Iluminación
7. Micrófono
8. Tapa
9. Botón ADD (Función agregar bocina) con indicador
10. Botón RESET
11. Toma AUDIO IN
12. Indicador CHARGE
13. Toma DC IN 5V \*
14. Puerto DC OUT ONLY (USB)

**15. Botón BATT (batería)/botón  LIGHT**

La iluminación integrada en el altavoz se enciende y se apaga al mantener pulsado este botón durante unos 3 segundos.

**16. Botón WPC (Party Chain inalámbrico) con indicador**

\* Para cargar el altavoz, conecte un adaptador de CA USB a esta toma.

---

**Tema relacionado**

- [Acerca de los indicadores](#)

4-735-512-31(2) Copyright 2018 Sony Corporation

Altavoz inalámbrico  
SRS-XB31

## Cargar el altavoz

El altavoz puede utilizarse conectado a una toma de CA a través del adaptador de CA USB (disponible en comercios) o utilizando la batería integrada.

Al utilizar el altavoz por primera vez, asegúrese de cargar la batería integrada durante más de 1 hora antes de encenderlo.

Puede usar el altavoz con la batería integrada si carga el altavoz antes de usarlo.

### 1 Conecte el altavoz a una toma de CA para cargarlo.

Conecte el cable micro-USB (suministrado) a la toma DC IN 5V del altavoz y, a continuación, conecte el otro extremo a un adaptador de CA USB (disponible en comercios). A continuación, enchufe el adaptador de CA USB a una toma de CA.

El altavoz es compatible con un adaptador de CA USB (disponible en comercios) con una corriente de salida de 500 mA o más. Sin embargo, se recomienda utilizar un adaptador de CA USB con una corriente de salida de 1,5 A o más y un cable micro-USB suministrado o un cable micro-USB conforme con la norma USB. La carga desde otro dispositivo no está garantizada.

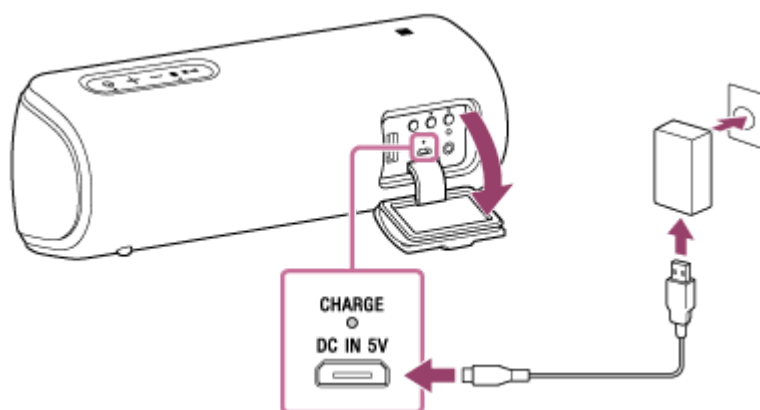

El indicador CHARGE se ilumina de color naranja durante la carga.

El tiempo de carga aproximado varía dependiendo de la capacidad de potencia del adaptador de CA USB conectado (disponible en comercios). En función del tipo y la especificación de adaptador de CA USB y el cable micro-USB, es posible que la carga tarde más de lo indicado a continuación. El tiempo indicado a continuación puede variar en función de la temperatura ambiente o las condiciones de uso.

El siguiente es el tiempo de referencia indicado.

- Al establecer una conexión con un adaptador de CA USB (disponible en comercios) con una capacidad de salida de 1,5 A:  
La carga se completará en unas 5 horas\* y el indicador CHARGE se apagará.
- Cuando se conecte a un adaptador de CA USB (de venta comercial como accesorio de iPhone) que tenga una capacidad de salida de 500 mA, estará fuera de garantía, por lo que tardará más de 10 horas\* y puede tardar mucho tiempo en cargarse.

\* Tiempo necesario para cargar una batería integrada agotada hasta su nivel máximo con el altavoz apagado.

## Comprobación del estado de la carga

Si la batería integrada está totalmente cargada, al conectar el altavoz a una toma de CA el indicador CHARGE se ilumina en naranja y se apaga después de aproximadamente 1 minuto.

## Consultar el nivel de batería de la batería integrada recargable

Después de pulsar el botón BATT (batería)/botón  LIGHT en el interior de la tapa de la parte posterior del altavoz, al encender el altavoz se escucha la siguiente guía de voz en el altavoz, en función del nivel de carga restante de la batería integrada.

70% o más: "Battery fully charged" (Batería cargada al máximo)

50% o más: "Battery about 70%" (Batería aproximadamente al 70%)

20% o más: "Battery about 50%" (Batería aproximadamente al 50%)

10% o más: "Battery about 20%" (Batería aproximadamente al 20%)

Menos del 10%: "Please charge" (Carga necesaria)

## Duración de la batería de iones de litio (con reproducción a través de una conexión BLUETOOTH)

- Aproximadamente 24 horas  
El nivel de volumen del altavoz está ajustado en 21.  
La función de iluminación está desactivada.  
El modo de sonido está ajustado en STANDARD.
- Aproximadamente 14 horas  
El nivel de volumen del altavoz está ajustado a 21.  
La función de iluminación está activada. (ajuste predeterminado de fábrica)  
El modo de sonido está establecido a EXTRA BASS. (ajuste predeterminado de fábrica)
- Aproximadamente 4 horas  
El nivel de volumen del altavoz está ajustado en el nivel máximo (50).  
La función de iluminación está activada.  
El modo de sonido está ajustado en EXTRA BASS.  
Si la batería de iones de litio incorporada se está agotando, el volumen máximo se reduce a aproximadamente la mitad para proteger el circuito.  
Esto es una especificación.  
La duración mencionada aquí también incluye cuando se reproduce música a aproximadamente la mitad del volumen.

La autonomía anterior de la batería integrada se mide utilizando la fuente de música especificada.

El tiempo real puede variar del tiempo indicado debido al volumen, las canciones reproducidas, la temperatura ambiente, y las condiciones de utilización.

## Si la batería integrada se está agotando

Cuando la guía de voz dice "Please charge" (Carga necesaria) y el indicador CHARGE y el indicador  (encendido) parpadean despacio, la batería integrada tiene poca carga y es necesario cargarla. En este estado, el altavoz no puede suministrar alimentación a otros dispositivos.

### Sugerencia

- También puede cargar el altavoz conectándolo a un ordenador encendido a través del cable micro-USB. Sin embargo, no se garantiza un funcionamiento correcto con todos los ordenadores. Asimismo, la utilización en un ordenador ensamblado por el propio usuario no está cubierta por la garantía.
- Un altavoz puede cargarse mientras se está utilizando si se conecta a una toma de CA a través de un adaptador de CA USB (disponible en comercios) o si se conecta a un ordenador encendido. En este caso, la batería integrada puede tardar más en cargarse que si el altavoz está apagado, en función de las condiciones de uso. Por este motivo, se recomienda apagar el altavoz durante la carga.

### Nota

- Si utiliza el altavoz a un volumen elevado, la batería integrada podría agotarse, aunque conecte el altavoz a una toma de CA. Si desea utilizar el altavoz durante la carga, baje el volumen del altavoz. De lo contrario, apague el altavoz y cargue la batería integrada hasta un nivel suficiente.
- Si utiliza el altavoz a un volumen elevado durante mucho tiempo, el nivel de la batería integrada puede bajar aunque el altavoz esté conectado a una toma de CA. En este caso, el volumen del sonido bajará. No se trata de un problema de funcionamiento. Apague el altavoz y cargue la batería integrada hasta un nivel suficiente.
- La salida de alimentación máxima será inferior cuando se esté agotando la batería integrada.
- En lugares extremadamente calurosos o fríos, la carga se detiene por motivos de seguridad. Si la carga lleva mucho tiempo, la carga del altavoz también se detiene. Para resolver estos problemas, desconecte el cable micro-USB y vuelva a conectarlo con una temperatura de funcionamiento de entre 5 °C y 35 °C (41 °F – 95 °F).

- No lo cargue en lugares expuestos a salpicaduras de agua en el altavoz.
- Aunque tenga previsto no usar el altavoz durante un largo periodo, se recomienda cargar la batería integrada hasta un nivel suficiente una vez cada 6 meses para garantizar un rendimiento óptimo.

---

---

#### **Tema relacionado**

- [Encender el sistema](#)
- [Notas sobre la carga](#)



4-735-512-31(2) Copyright 2018 Sony Corporation





Altavoz inalámbrico  
SRS-XB31

## Encender el sistema

### 1 Pulse el botón (encendido)/botón PAIRING.

El indicador  (encendido) se ilumina de color blanco\* y el indicador  (BLUETOOTH) parpadea despacio de color azul.

Al encender el altavoz por primera vez después de comprarlo o si no hay información de emparejamiento guardada en el altavoz, el indicador  (BLUETOOTH) empezará a parpadear rápidamente de color azul.

\* En función del modo de sonido, el color del indicador  (encendido) varía. Para obtener más información al respecto, consulte el siguiente tema.

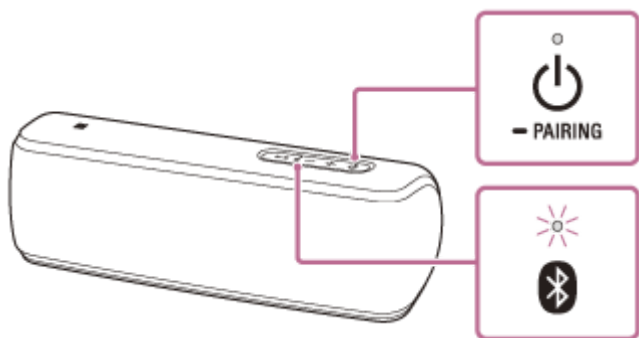

[Acerca de los indicadores](#)



### Sugerencia

- Al encender el altavoz por primera vez después de comprarlo, la función de iluminación está activada. La parte delantera del altavoz se ilumina.

### Nota

- Si el indicador CHARGE y el indicador  (encendido) parpadean 3 veces y se apagan al encender el altavoz, la batería integrada está agotada. En este estado, el altavoz se apagará automáticamente. Cargue la batería integrada.
- Cuando el indicador CHARGE y el indicador  (encendido) parpadean despacio, la batería integrada tiene poca carga y es necesario cargarla. En este estado, el altavoz no puede suministrar alimentación a otros dispositivos.

### Tema relacionado

- [Apagar el sistema](#)
- [Cargar el altavoz](#)
- [Encendido/apagado de la iluminación del altavoz \(función de iluminación\)](#)

Altavoz inalámbrico  
SRS-XB31

## Apagar el sistema

- 1 Pulse el botón  (encendido)/botón  PAIRING.

El indicador  (encendido) y el indicador  (BLUETOOTH) se apagan.

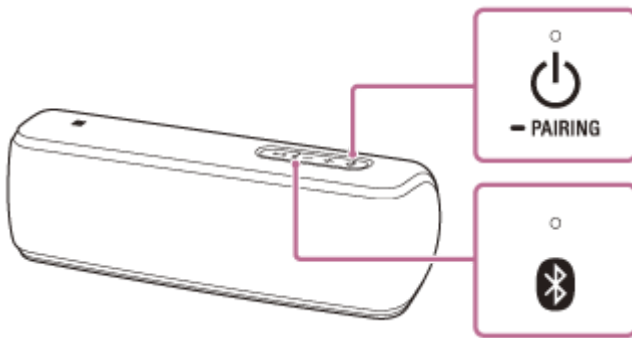

### Sugerencia

- Si apaga el altavoz mientras está conectado a una toma de CA a través de un adaptador de CA USB (disponible en comercios) o mientras está conectado a un ordenador encendido y cuando la función en espera BLUETOOTH está activada, el indicador  (encendido) se ilumina en color naranja y se activa el modo en espera BLUETOOTH en el altavoz.

### Tema relacionado

- [Función de apagado automático \(Auto Standby\)](#)
- [Usar la función en espera de BLUETOOTH](#)

Altavoz inalámbrico  
SRS-XB31

## Usar la función en espera de BLUETOOTH

Cuando está activada la función en espera de BLUETOOTH, el altavoz se enciende automáticamente al usar un dispositivo BLUETOOTH y se inicia la conexión BLUETOOTH.

Antes de utilizar el altavoz, tenga en cuenta lo siguiente:

- La función en espera de BLUETOOTH está disponible solo si el altavoz está conectado a una toma de CA a través de un adaptador de CA USB (disponible en comercios) o se conecta a un ordenador encendido. Cuando el altavoz recibe alimentación únicamente de la batería integrada, la función en espera de BLUETOOTH no está disponible.
- Empareje primero el altavoz con un dispositivo BLUETOOTH. Si no hay información de emparejamiento almacenada en el altavoz, como cuando el altavoz se utiliza por primera vez después de comprarlo, el altavoz no entrará en el modo en espera de BLUETOOTH.

**1 Conecte el altavoz a una toma de CA a través de un adaptador de CA USB (disponible en comercios) o bien conéctelo a un ordenador encendido.**

**2 Encienda el altavoz.**

El indicador  (encendido) se ilumina de color blanco\*.

\* En función del modo de sonido, el color del indicador  (encendido) varía. Para obtener más información al respecto, consulte el siguiente tema.

[Acerca de los indicadores](#)

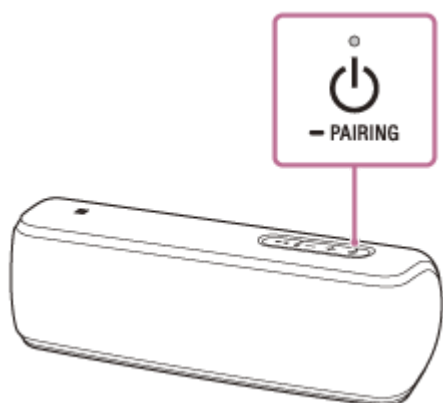

**3 Toque [Music Center] en el teléfono inteligente, iPhone, etc. para iniciar la aplicación.**



Music Center

**4 Toque [SRS-XB31].**



5 Toque [Settings].



6 Toque [Power Option].

7 Toque [Bluetooth Standby].

8 Toque [ON] para activar el modo en espera de BLUETOOTH.

## Para apagar la función en espera de BLUETOOTH

Vuelva a realizar los pasos del 3 al 7 para desactivar la función en espera de BLUETOOTH.

### Sugerencia

- Cuando la función en espera de BLUETOOTH está activada, el indicador  (encendido) se enciende en naranja mientras el altavoz está apagado.

### Tema relacionado

- [Cargar el altavoz](#)
- [Encender el sistema](#)
- [Acerca de los indicadores](#)

Altavoz inalámbrico  
SRS-XB31

## Carga de un dispositivo USB

Puede cargar un dispositivo USB si lo conecta al altavoz mediante USB. Aunque el altavoz no esté conectado a una toma de CA, su batería integrada puede proporcionar alimentación a un dispositivo USB.

- 1 **Conecte un dispositivo USB ( ① ) al puerto DC OUT ONLY (USB) con un cable USB (disponible en comercios).**

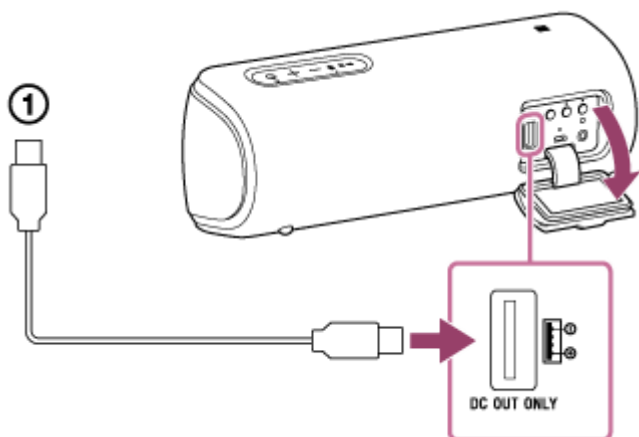

Cuando el altavoz está conectado a una toma de CA, el dispositivo USB conectado empieza a cargarse automáticamente.

Si el altavoz recibe alimentación únicamente de la batería integrada, vaya al paso 2 .

- 2 **Encienda el altavoz.**

El indicador  (encendido) se ilumina de color blanco\* y el dispositivo USB empieza a cargarse.

\* En función del modo de sonido, el color del indicador  (encendido) varía. Para obtener más información al respecto, consulte el siguiente tema.

[Acerca de los indicadores](#)

### Nota

- Mientras el altavoz suministra alimentación al otro dispositivo, la función de apagado automático (Auto Standby) está desactivada.
- Si el altavoz recibe alimentación únicamente de la batería integrada, el dispositivo USB conectado dejará de cargarse cuando el altavoz se apague.
- Cuando el indicador CHARGE y el indicador  (encendido) parpadean despacio, la batería integrada tiene poca carga y es necesario cargarla. En este estado, el altavoz no puede suministrar alimentación a otros dispositivos.
- No es posible reproducir música con un cable USB.

### Tema relacionado

- [Cargar el altavoz](#)
- [Encender el sistema](#)



Altavoz inalámbrico  
SRS-XB31

## **Función de apagado automático (Auto Standby)**

Si el altavoz cumple las siguientes condiciones durante aproximadamente 15 minutos, se apaga automáticamente. En el momento de recibir el producto, la función de apagado automático (Auto Standby) está activada.

### **Cuando el altavoz se encuentra en el modo BLUETOOTH**

- El altavoz no realiza ninguna operación.
- No se ha establecido una conexión BLUETOOTH entre el altavoz y un teléfono móvil (teléfono inteligente/iPhone) mediante HFP/HSP.  
HFP y HSP son tipos de perfiles BLUETOOTH.  
HSP (Headset Profile): permite realizar llamadas y utilizar el teléfono móvil.  
HFP (Hands-Free Profile): permite realizar llamadas manos libres y utilizar el teléfono móvil.
- No se reproduce música (ni sonido) en un dispositivo BLUETOOTH conectado al altavoz.

### **Cuando el altavoz se encuentra en el modo AUDIO IN**

- El altavoz no realiza ninguna operación.
- No se reproduce música (ni sonido) en un dispositivo de audio conectado a la toma AUDIO IN o la música (o el sonido) de un dispositivo de audio conectado a la toma AUDIO IN se escucha demasiado bajo.
- No hay ningún dispositivo BLUETOOTH conectado al altavoz a través de HFP/HSP.

#### **Sugerencia**

- Puede activar o desactivar la función de apagado automático (Auto Standby) utilizando "Sony | Music Center".

#### **Nota**

- Mientras el altavoz suministra alimentación al otro dispositivo, la función de apagado automático (Auto Standby) está desactivada.

#### **Tema relacionado**

- [Qué puede hacer con "Sony | Music Center"](#)

## Encendido/apagado de la iluminación del altavoz (función de iluminación)

El altavoz se ilumina con la música para crear una atmósfera perfecta. Al comprar el altavoz, la función de iluminación está activada.

### 1 Encienda el altavoz.

El indicador  (encendido) se ilumina de color blanco\*.  
La parte delantera del altavoz se ilumina.

\* En función del modo de sonido, el color del indicador  (encendido) varía. Para obtener más información al respecto, consulte el siguiente tema.

[Acerca de los indicadores](#)

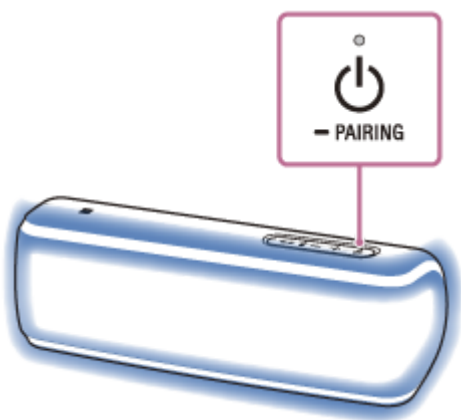

### Para encender/apagar la función de iluminación

Mantenga pulsado el botón BATT (batería)/botón  LIGHT en el interior de la tapa de la parte posterior del altavoz durante unos 3 segundos hasta que la función de iluminación se active/desactive.

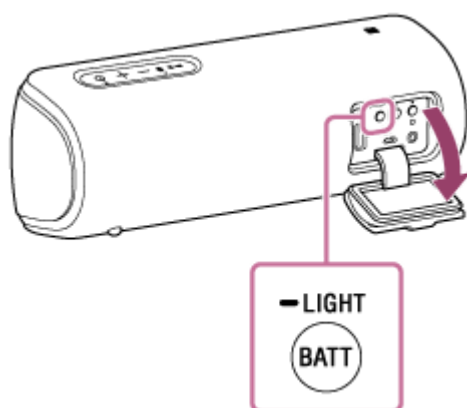

Si vuelve a mantener pulsado el botón durante aproximadamente 3 segundos otra vez, la función de iluminación se activa o apaga de nuevo.

### Sugerencia

- Utilizando la función "Iluminación" en "Sony | Music Center", puede activar o desactivar la función de iluminación o elegir los diferentes modos de iluminación.
  - RAVE: para música dance con una importante presencia de destellos  
Al comprar el altavoz, RAVE está activado.
  - CHILL: para música relajante



- RANDOM FLASH OFF: para todo tipo de música, incluida la música dance sin destellos
- HOT: colores cálidos
- COOL: colores fríos
- STROBE: utilización de destellos blancos

etc.

### **Nota**

- Cuando la luz sea intensa, ilumine la habitación o apague la luz.

---

### **Tema relacionado**

- [Qué puede hacer con “Sony | Music Center”](#)

4-735-512-31(2) Copyright 2018 Sony Corporation

Altavoz inalámbrico  
SRS-XB31

## Emparejar y establecer la conexión con dispositivos BLUETOOTH®

Al emparejar dos dispositivos BLUETOOTH o más, realice los siguientes pasos con cada dispositivo.  
Antes de utilizar el altavoz, realice las siguientes operaciones:

- Coloque el dispositivo BLUETOOTH a menos de 1 m (3 pies) del altavoz.
- Conecte el altavoz a una toma de CA a través de un adaptador de CA USB (disponible en comercios) o bien conéctelo a un ordenador encendido. O cargue lo suficiente la batería integrada.
- Detenga la reproducción en un dispositivo BLUETOOTH.
- Baje el volumen del dispositivo BLUETOOTH y el altavoz para evitar que de repente se escuche un sonido extremadamente alto en el altavoz. En función del dispositivo BLUETOOTH, es posible que el volumen del dispositivo esté sincronizado con el altavoz.
- Tenga a mano el manual de instrucciones entregado con el dispositivo BLUETOOTH.

### 1 Encienda el altavoz.





El indicador  (encendido) se ilumina de color blanco\*1.

El indicador  (BLUETOOTH) empieza a parpadear de color azul.

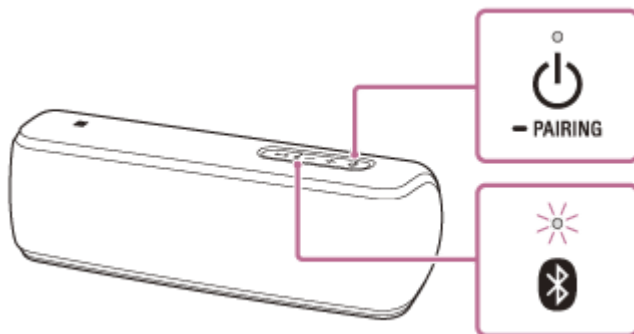
\*1 En función del modo de sonido, el color del indicador  (encendido) varía. Para obtener más información al respecto, consulte el siguiente tema.

[Acerca de los indicadores](#)



- Al encender el altavoz por primera vez después de comprarlo, el indicador  (BLUETOOTH) empezará a parpadear rápidamente y el altavoz pasará automáticamente al modo de emparejamiento simplemente pulsando el botón  (encendido)/botón  PAIRING. Vaya al paso 3.
- Al encender el altavoz, el altavoz intenta establecer la conexión BLUETOOTH con el último dispositivo BLUETOOTH conectado. Si el dispositivo está cerca y su función BLUETOOTH está activada, la conexión BLUETOOTH se establece automáticamente y el indicador  (BLUETOOTH) permanece encendido. En este caso, apague la función BLUETOOTH o apague por completo el dispositivo BLUETOOTH conectado.

### 2 Mantenga pulsado el botón (encendido)/botón PAIRING hasta que oiga la guía de voz y el indicador (BLUETOOTH) comience a parpadear rápido.

El altavoz accederá al modo de emparejamiento.

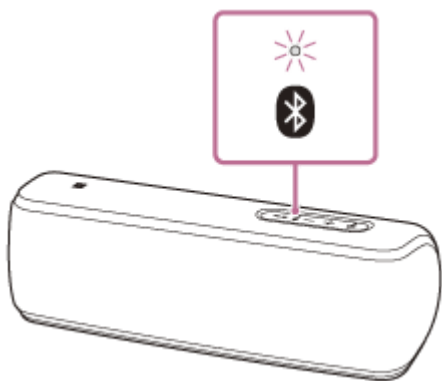

### 3 Realice el procedimiento de emparejamiento en el dispositivo BLUETOOTH para detectar el altavoz.

Cuando aparezca una lista de dispositivos detectados en la pantalla del dispositivo BLUETOOTH, seleccione "SRS-XB31".

Si tiene que introducir una contraseña <sup>\*2</sup> en la pantalla del dispositivo BLUETOOTH, introduzca "0000".

<sup>\*2</sup> En lugar de contraseña, también puede poner "clave", "código PIN" o "número PIN".

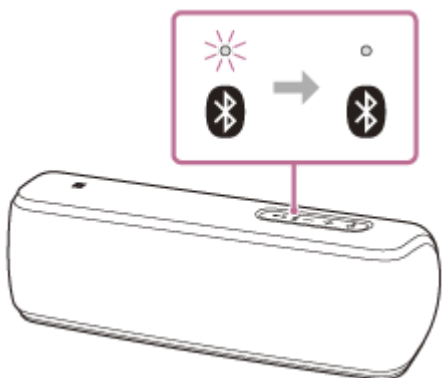

### 4 Establezca la conexión BLUETOOTH desde el dispositivo BLUETOOTH.

Una vez establecida la conexión BLUETOOTH, el indicador  (BLUETOOTH) pasa de estar parpadeando a estar fijo.



Si no se establece la conexión BLUETOOTH, repita el procedimiento desde el paso 2.

#### Sugerencia

- Una vez activada la función BLUETOOTH en el dispositivo BLUETOOTH que se ha conectado al altavoz a través de la conexión BLUETOOTH, el dispositivo BLUETOOTH se conecta de nuevo al altavoz simplemente pulsando el botón  (encendido)/botón  PAIRING.
- Para obtener más información sobre cómo utilizar un dispositivo BLUETOOTH, consulte el manual de instrucciones suministrado con el dispositivo BLUETOOTH.

#### Nota

- El modo de emparejamiento del altavoz se desactiva cuando han pasado unos 5 minutos y el indicador  (BLUETOOTH) parpadea despacio. Sin embargo, cuando la información de emparejamiento no se guarda en el altavoz, como en el caso de los ajustes de fábrica, no se desactiva. Si el modo de emparejamiento se desconecta antes de que termine el proceso, repita el procedimiento desde el paso 2.
- La contraseña de este altavoz es "0000". Si hay configurada una contraseña distinta de "0000" en el dispositivo BLUETOOTH, es imposible emparejarlo con el altavoz.
- Tras emparejar los dispositivos BLUETOOTH, no es necesario repetir la operación salvo en los siguientes casos:
  - Se ha borrado la información de emparejamiento después de una reparación, etc.
  - El altavoz ya está emparejado con 8 dispositivos y desea emparejar otro.El altavoz puede emparejarse con un máximo de 8 dispositivos. Si empareja un nuevo dispositivo cuando ya hay 8 dispositivos

emparejados, el dispositivo emparejado primero será sustituido por el nuevo dispositivo.

- Cuando se haya borrado la información de emparejamiento del altavoz del dispositivo BLUETOOTH.
- El altavoz se ha inicializado.

Toda la información de emparejamiento se eliminará. Si inicializa el altavoz, es posible que no pueda conectar su iPhone/iPod touch u ordenador. En este caso, elimine la información de emparejamiento del altavoz en su iPhone/iPod touch u ordenador y, después, repita el procedimiento de emparejamiento.

- El altavoz puede emparejarse con varios dispositivos, pero solo puede reproducir música de un dispositivo emparejado en cada momento.
- Si hay un cable de audio conectado a la toma AUDIO IN del altavoz mientras el altavoz y el dispositivo BLUETOOTH están conectados mediante una conexión BLUETOOTH, no se emite el sonido del dispositivo conectado mediante BLUETOOTH a través del altavoz (la función manos libres está disponible). Para escuchar música del dispositivo BLUETOOTH, desconecte el cable de audio de la toma AUDIO IN del altavoz.

---

### Tema relacionado

- [Escuchar música de un dispositivo a través de la conexión BLUETOOTH](#)
- [Finalizar la conexión BLUETOOTH \(después de utilizarla\)](#)

Altavoz inalámbrico  
SRS-XB31

## Conectar el dispositivo compatible con NFC con un toque (NFC)

Tocando el altavoz con un dispositivo compatible con NFC, como un teléfono inteligente, el altavoz se enciende automáticamente y realiza el emparejamiento y el establecimiento de la conexión BLUETOOTH.

### Teléfonos inteligentes compatibles

Teléfonos inteligentes compatibles con NFC con Android™ 4.1 o posterior instalado

### Modelos de WALKMAN® compatibles

Modelos de WALKMAN® compatibles con NFC \*

\* Aunque su WALKMAN® sea compatible con la función NFC, es posible que no pueda establecer una conexión BLUETOOTH con el altavoz con un solo toque. Para obtener más información sobre los modelos compatibles, consulte el manual de instrucciones incluidas con el WALKMAN®.

### NFC

NFC (Near Field Communication, transmisión de datos en proximidad) es una tecnología que permite la comunicación inalámbrica de corto alcance entre diversos dispositivos, como teléfonos inteligentes y etiquetas IC.

Gracias a la función NFC, es posible transmitir fácilmente datos (como el emparejamiento a través de BLUETOOTH) con solo tocar dispositivos compatibles con NFC (por ejemplo, la marca N o el área designada en cada dispositivo).

Realice los siguientes pasos antes de empezar.

- Detenga la reproducción del dispositivo.
- Baje el volumen del dispositivo y el altavoz para evitar que de repente se escuche un sonido extremadamente alto en el altavoz. En función del dispositivo, es posible que el volumen del dispositivo esté sincronizado con el altavoz.
- Cancele el bloqueo de pantalla en el dispositivo.

- 1 **Active la función NFC del dispositivo.**
- 2 **Mantenga presionada la parte con la marca N del altavoz con la parte con la marca N del dispositivo hasta que el dispositivo vibre. (Puede tardar unos segundos.)**

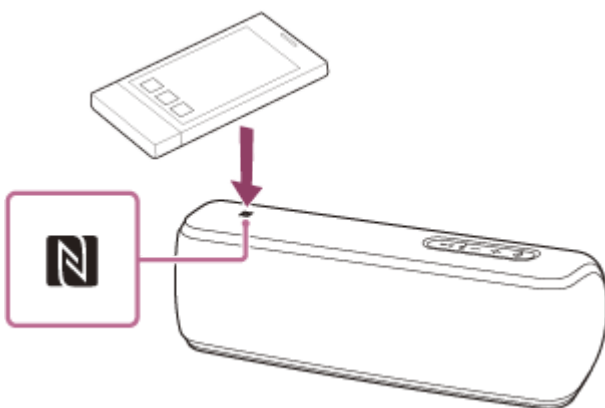



- 3 **Siga las instrucciones en pantalla para establecer la conexión BLUETOOTH.**

Una vez establecida la conexión BLUETOOTH, el indicador  (BLUETOOTH) pasa de estar parpadeando a estar fijo.

### Sugerencia

- Para desconectar la conexión BLUETOOTH, toque la parte con la marca N del altavoz con la parte con la marca N del dispositivo otra vez.
- Si no puede establecer la conexión con el altavoz, pruebe alguna de las siguientes opciones.
  - Mueva el dispositivo despacio sobre la marca N del altavoz.
  - Si el dispositivo está protegido por una funda, sáquelo de la funda.
- Si toca el altavoz con un dispositivo, el dispositivo finaliza la conexión BLUETOOTH con el dispositivo conectado (auriculares compatibles con NFC, etc.) y establece la conexión con el altavoz.

### Nota

- Si hay un cable de audio conectado a la toma AUDIO IN del altavoz mientras el altavoz y el dispositivo BLUETOOTH están conectados mediante una conexión BLUETOOTH, no se emite el sonido del dispositivo conectado mediante BLUETOOTH a través del altavoz (la función manos libres está disponible). Para escuchar música del dispositivo BLUETOOTH, desconecte el cable de audio de la toma AUDIO IN del altavoz.
- Si su dispositivo pasa al modo en espera en respuesta a un impulso magnético, es posible que no pueda conectarse mediante NFC.
- Al utilizar la Función agregar bocina o la función Party Chain inalámbrico, toque el altavoz en el indicador  (BLUETOOTH) esté parpadeando. El dispositivo no puede establecer una conexión BLUETOOTH con el altavoz si el indicador  (BLUETOOTH) se apaga.

---

---

### Tema relacionado

- [Escuchar música de un dispositivo a través de la conexión BLUETOOTH](#)

Altavoz inalámbrico  
SRS-XB31

## Conexión con un ordenador a través de una conexión BLUETOOTH (Windows)

El emparejamiento es el proceso necesario para registrar la información respectiva en los dispositivos BLUETOOTH que se conectarán de forma inalámbrica.

Es necesario emparejar un dispositivo con el altavoz para poder establecer una conexión BLUETOOTH por primera vez. Siga los mismos pasos para realizar el emparejamiento con otros dispositivos.

### Sistemas operativos compatibles

Windows 10, Windows 8.1, Windows 8, Windows 7 SP1

Realice los siguientes pasos antes de empezar.

- Coloque el ordenador a menos de 1 m (3 pies) del altavoz.
- Conecte el altavoz a una toma de CA a través de un adaptador de CA USB (disponible en comercios) o bien conéctelo a un ordenador encendido. O cargue lo suficiente la batería integrada.
- Prepare el manual de instrucciones entregado con el ordenador.
- Detenga la reproducción en el ordenador.
- Baje el volumen del ordenador y del altavoz para evitar que de repente se escuche un sonido extremadamente alto en el altavoz.

#### 1 Tendrá que buscar el altavoz en el ordenador.

##### Para Windows 10

Seleccione [  (Action Center) ] – [Connect] en la barra de tareas de la parte inferior derecha de la pantalla.

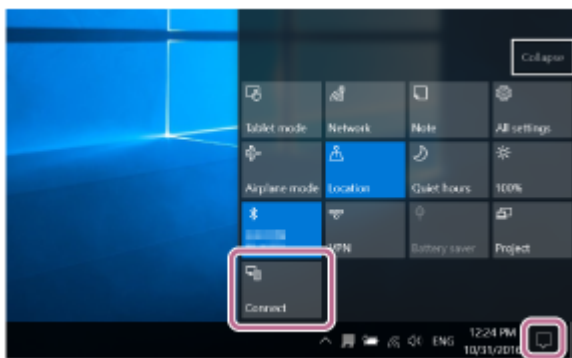

##### Para Windows 8.1

Haga clic con el botón derecho en [Start] y, a continuación, haga clic en [Control Panel].

Cuando aparezca [All Control Panel Items], seleccione [Devices and Printers].



Si aparece la pantalla [Control Panel] en lugar de [All Control Panel Items], seleccione [Large icons] o [Small icons] en el menú [View by] de la esquina superior derecha de la pantalla.

##### Para Windows 7

Haga clic en el botón [Start] y, a continuación, en [Devices and Printers].







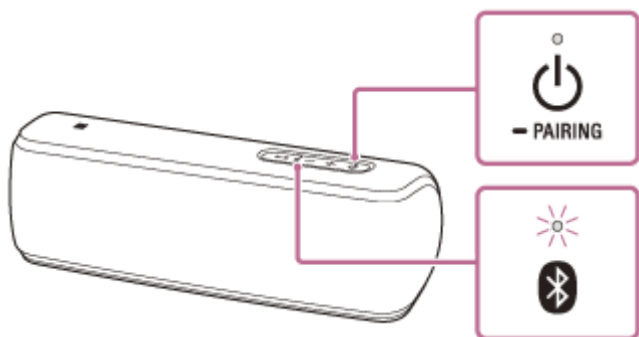

## 2 Encienda el altavoz.

El indicador  (encendido) se ilumina de color blanco<sup>\*1</sup>.  
El indicador  (BLUETOOTH) parpadea en color azul.

<sup>\*1</sup> En función del modo de sonido, el color del indicador  (encendido) varía. Para obtener más información al respecto, consulte el siguiente tema.

[Acerca de los indicadores](#)



- Al encender el altavoz por primera vez después de comprarlo, el indicador  (BLUETOOTH) empezará a parpadear rápidamente y el altavoz pasará automáticamente al modo de emparejamiento simplemente pulsando el botón  (encendido)/botón . Vaya al paso **4**.
- Al pulsar el botón  (encendido)/botón , el altavoz intenta establecer la conexión BLUETOOTH con el último dispositivo BLUETOOTH conectado. Si el dispositivo está cerca y su función BLUETOOTH está activada, la conexión BLUETOOTH se establece automáticamente y el indicador  (BLUETOOTH) permanece encendido. En este caso, apague la función BLUETOOTH o apague por completo el dispositivo BLUETOOTH conectado.

## 3 Mantenga pulsado el botón (encendido)/botón hasta que oiga la guía de voz y el indicador (BLUETOOTH) comience a parpadear rápido en azul.

El altavoz accederá al modo de emparejamiento.

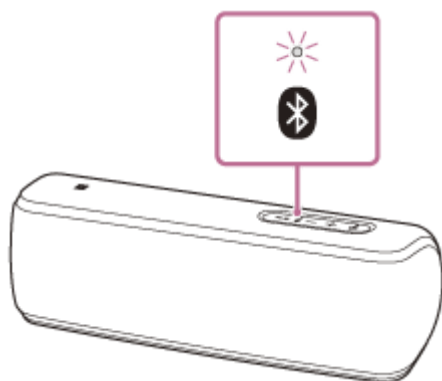

## 4 Busque el altavoz en el ordenador.

**Conexión del altavoz al ordenador a través de una conexión BLUETOOTH**



1. Seleccione [Connect] en el Action Center en la parte inferior derecha de la pantalla.

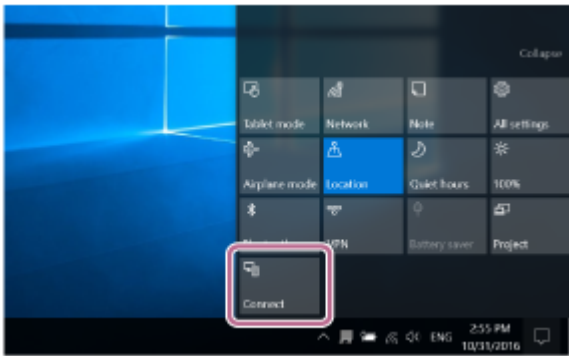

2. Seleccione [SRS-XB31].

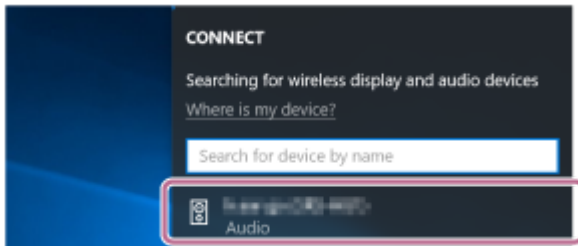

Si no aparece [SRS-XB31] en la pantalla, repita el procedimiento desde el paso 3 .  
Después del emparejamiento, la conexión BLUETOOTH se establece automáticamente y aparece [Connected music] en la pantalla. Vaya al paso 6 .

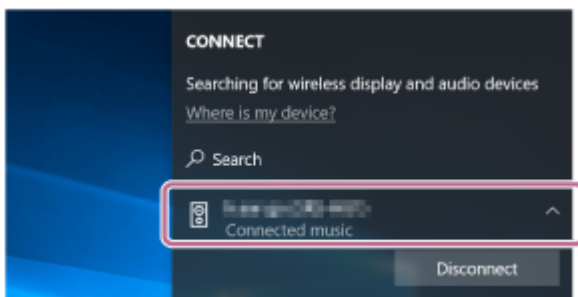

3. Haga clic en [Add a device].

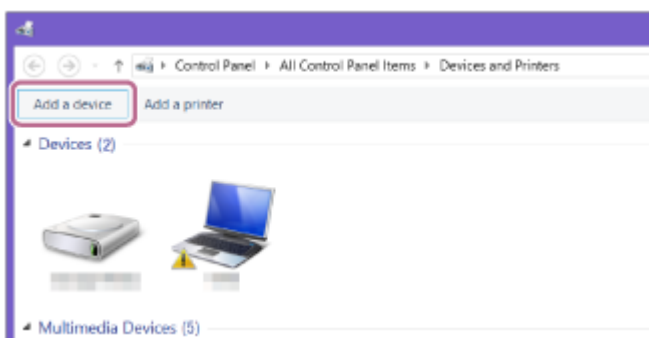

4. Seleccione [SRS-XB31] y haga clic en [Next].

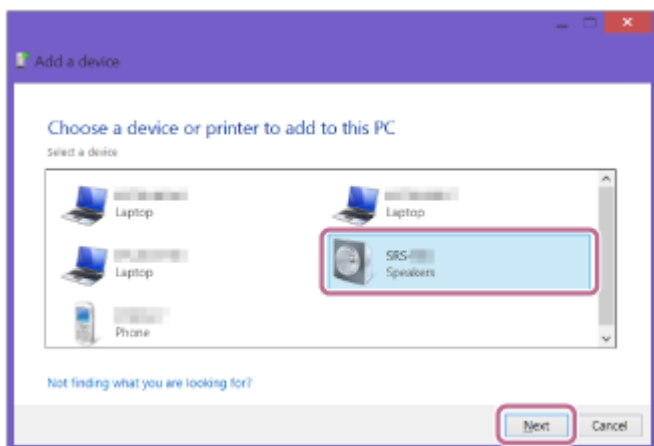

Si hace falta una contraseña,\*2 introduzca "0000".

Si no aparece [SRS-XB31], repita el procedimiento desde el paso 3.

\*2 En lugar de contraseña, puede poner "clave", "código PIN" o "número PIN".

5. Cuando aparezca la siguiente pantalla, haga clic en [Close]. El ordenador empieza a instalar el controlador.

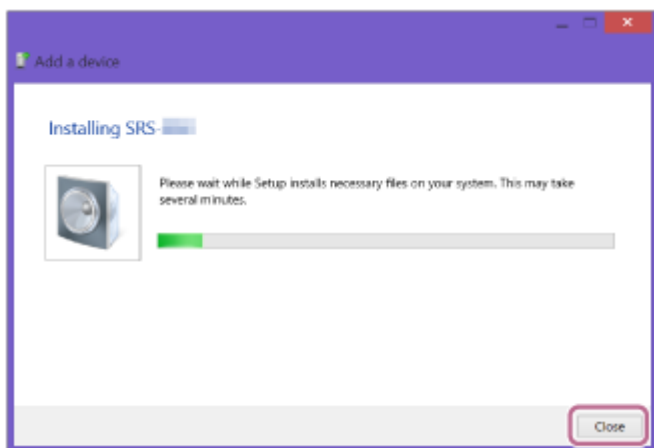

Aparecerá la marca "Ⓜ" en la parte inferior izquierda del icono [SRS-XB31] durante la instalación. Cuando desaparezca la marca "Ⓜ", la instalación del controlador habrá finalizado. Vaya al paso 5.

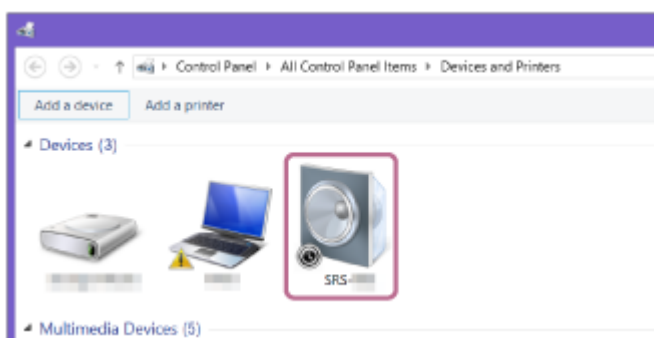

En función del ordenador, la instalación puede llevar un tiempo. Si la instalación del controlador tarda demasiado, la función de apagado automático (Auto Standby) apagará automáticamente el altavoz. Si esto ocurre, vuelva a encender el altavoz.

## 5 Registre el altavoz en el ordenador.

### Para Windows 10

Después del emparejamiento, la conexión BLUETOOTH se establece automáticamente y aparece [Connected music] en la pantalla. Vaya al paso 6.

### Para Windows 8.1

1. Haga clic con el botón derecho en [SRS-XB31] en [Devices] y seleccione [Sound settings] en el menú que aparecerá.

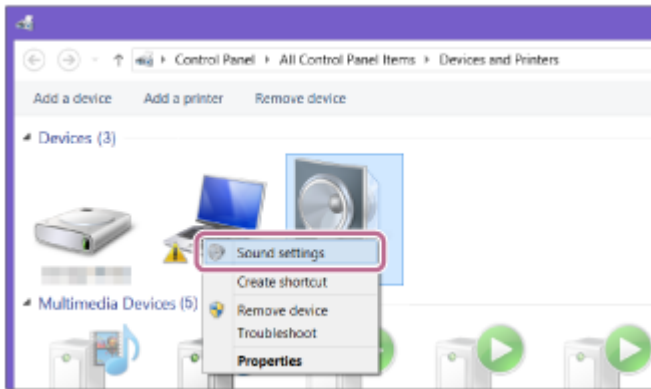

2. Confirme [SRS-XB31 Stereo] en la pantalla [Sound].

- Si hay una marca de verificación (verde) en [SRS-XB31 Stereo], vaya al paso 6.

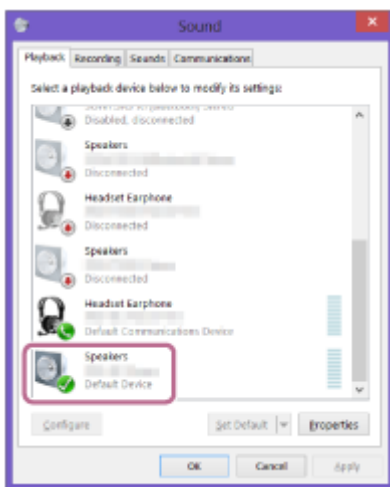

- Si no hay ninguna marca de verificación (verde) en [SRS-XB31 Stereo], vaya al siguiente paso (parte 3).
- Si no aparece [SRS-XB31 Stereo], haga clic con el botón derecho en la pantalla [Sound] y seleccione [Show Disabled Devices] en el menú que aparecerá. A continuación, vaya al siguiente paso (parte 3).

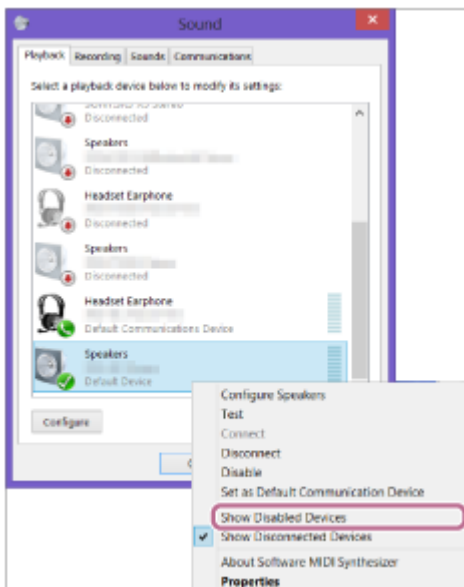

3. Haga clic con el botón derecho en [SRS-XB31 Stereo] y seleccione [Connect] en el menú que aparecerá.

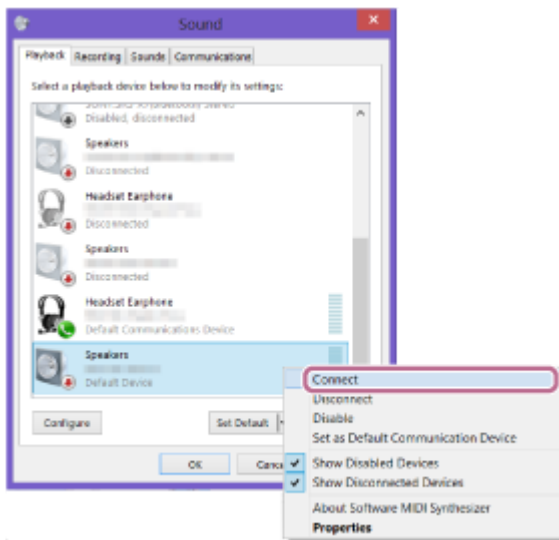

Cuando el altavoz está conectado, aparecerá una marca de verificación en [SRS-XB31 Stereo] en la pantalla [Sound]. Vaya al paso 6 .

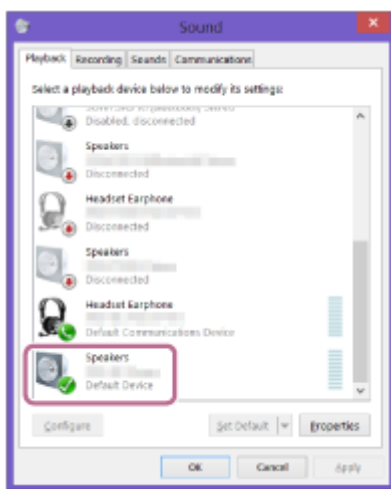

Si no puede hacer clic en [Connect] para [SRS-XB31 Stereo], seleccione [Disable] para el [Default Device] que tenga una marca de verificación (verde).

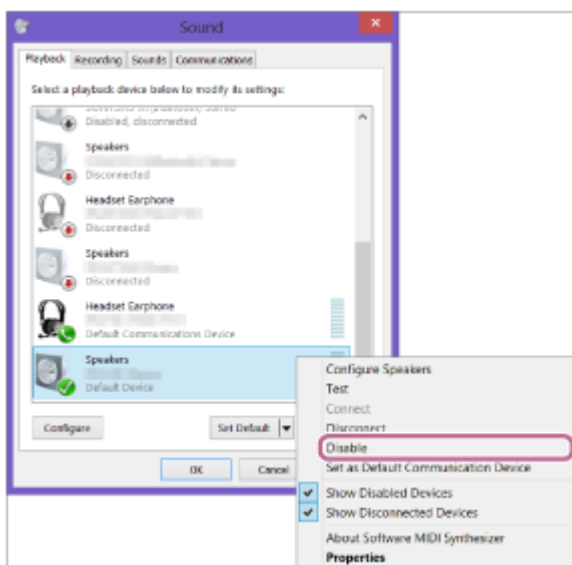

## Para Windows 7

1. Haga doble clic en [SRS-XB31] en [Devices].



2. Haga clic en [Listen to Music].

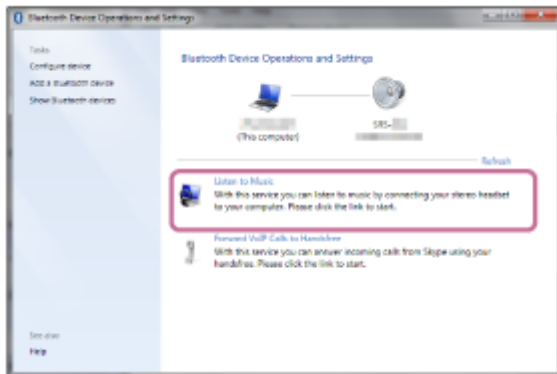

Cuando el altavoz está conectado, aparecerá una marca de verificación.

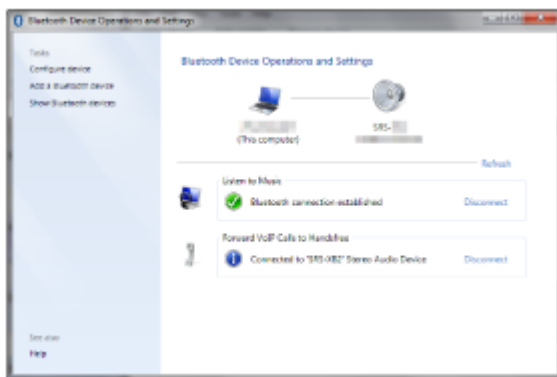

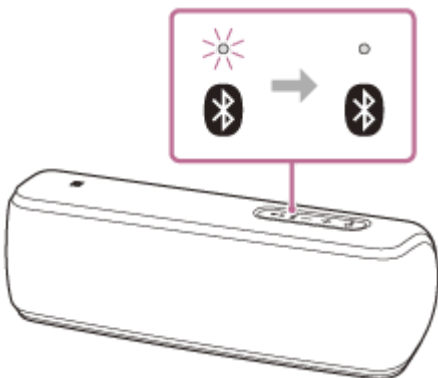

6 Compruebe si el indicador  (BLUETOOTH) pasa de estar parpadeando a permanecer fijo.

Al conectar el altavoz al ordenador, el indicador  (BLUETOOTH) permanece encendido. En este caso, puede reproducir música, etc. desde su ordenador.



- El procedimiento explicado arriba solo sirve de guía. Para obtener más información, consulte el manual de instrucciones suministrado con el ordenador.
- Es posible conectar al altavoz un máximo de 3 dispositivos BLUETOOTH al mismo tiempo. Cuando uno de los dispositivos empieza a reproducir contenidos durante la reproducción de música en otro dispositivo, el altavoz cambia la fuente de reproducción y empieza a emitir el sonido del nuevo dispositivo (conexión multidispositivo).

### Nota

- El modo de emparejamiento del altavoz se desactiva cuando han pasado unos 5 minutos y el indicador  (BLUETOOTH) parpadea despacio. Sin embargo, cuando la información de emparejamiento no se guarda en el altavoz, como en el caso de los ajustes de fábrica, no se desactiva. Si el modo de emparejamiento se desconecta antes de que termine el proceso, repita el procedimiento desde el paso .
- Tras emparejar los dispositivos BLUETOOTH, no es necesario repetir la operación salvo en los siguientes casos:
  - Se ha borrado la información de emparejamiento después de una reparación, etc.
  - El altavoz ya está emparejado con 8 dispositivos y desea emparejar otro.  
El altavoz puede emparejarse con un máximo de 8 dispositivos. Si empareja un nuevo dispositivo cuando ya hay 8 dispositivos emparejados, el dispositivo emparejado primero será sustituido por el nuevo dispositivo.
  - Cuando se haya borrado la información de emparejamiento con el altavoz del dispositivo BLUETOOTH.
  - Cuando se inicializa el altavoz.  
Se borra toda la información de emparejamiento. Si inicializa el altavoz, es posible que no pueda conectar su iPhone/iPod touch u ordenador. En este caso, elimine la información de emparejamiento del altavoz en su iPhone/iPod touch u ordenador y, después, repita el procedimiento de emparejamiento.
- El altavoz puede emparejarse con varios dispositivos, pero solo puede reproducir música de un dispositivo emparejado en cada momento.
- La contraseña del altavoz es "0000". Si hay configurada una contraseña distinta de "0000" en el dispositivo BLUETOOTH, es imposible emparejarlo con el altavoz.
- Si hay un cable de audio conectado a la toma AUDIO IN del altavoz mientras el altavoz y el dispositivo BLUETOOTH están conectados mediante una conexión BLUETOOTH, no se emite el sonido del dispositivo conectado mediante BLUETOOTH a través del altavoz (la función manos libres está disponible). Para escuchar música del dispositivo BLUETOOTH, desconecte el cable de audio de la toma AUDIO IN del altavoz.

---

### Tema relacionado

- [Escuchar música de un dispositivo a través de la conexión BLUETOOTH](#)
- [Finalizar la conexión BLUETOOTH \(después de utilizarla\)](#)
- [Alternar entre los distintos dispositivos BLUETOOTH conectados al mismo tiempo \(conexión multidispositivo\)](#)

Altavoz inalámbrico  
SRS-XB31

## Conexión con un ordenador a través de una conexión BLUETOOTH (Mac)

El emparejamiento es el proceso necesario para registrar la información respectiva en los dispositivos BLUETOOTH que se conectarán de forma inalámbrica.

Es necesario emparejar un dispositivo con el altavoz para poder establecer una conexión BLUETOOTH por primera vez. Siga los mismos pasos para realizar el emparejamiento con otros dispositivos.

### Sistemas operativos compatibles

macOS High Sierra (versión 10.13)

Realice los siguientes pasos antes de empezar.

- Confirme que su ordenador dispone de la tecnología inalámbrica BLUETOOTH.
- Coloque el ordenador a menos de 1 m (3 pies) del altavoz.
- Conecte el altavoz a una toma de CA a través de un adaptador de CA USB (disponible en comercios) o bien conéctelo a un ordenador encendido. O cargue lo suficiente la batería integrada.
- Prepare el manual de instrucciones entregado con el ordenador.
- Detenga la reproducción en el ordenador.
- Baje el volumen del ordenador y del altavoz para evitar que de repente se escuche un sonido extremadamente alto en el altavoz.
- En función de su ordenador, active el adaptador BLUETOOTH integrado.  
Si no sabe cómo activar el adaptador BLUETOOTH o si su ordenador dispone de adaptador BLUETOOTH, consulte el manual de instrucciones de su ordenador.
- Active el altavoz del ordenador.  
Si el altavoz de su ordenador está ajustado en  (silencio), no sale sonido del altavoz BLUETOOTH.
  - Si el altavoz del ordenador está activado:



### 1 Encienda el altavoz.



El indicador  (encendido) se ilumina de color blanco <sup>\*1</sup>.



El indicador  (BLUETOOTH) parpadea en color azul.

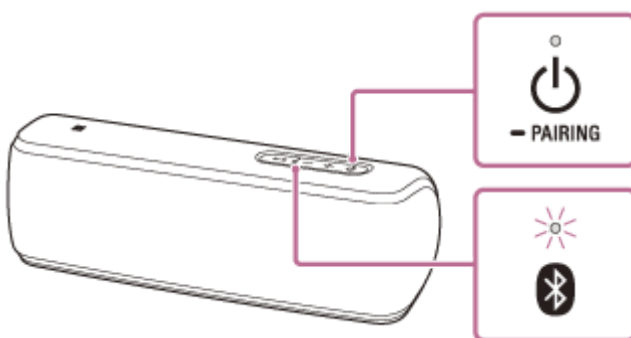

<sup>\*1</sup> En función del modo de sonido, el color del indicador  (encendido) varía. Para obtener más información al respecto, consulte el siguiente tema.

[Acerca de los indicadores](#)



- Al encender el altavoz por primera vez después de comprarlo, el indicador  (BLUETOOTH) empezará a parpadear rápidamente y el altavoz pasará automáticamente al modo de emparejamiento simplemente pulsando el botón  (encendido)/botón  PAIRING. Vaya al paso **3**.

- Al pulsar el botón  (encendido)/botón  PAIRING, el altavoz intenta establecer la conexión BLUETOOTH con el último dispositivo BLUETOOTH conectado. Si el dispositivo está cerca y su función BLUETOOTH está activada, la conexión BLUETOOTH se establece automáticamente y el indicador  (BLUETOOTH) permanece encendido. En este caso, apague la función BLUETOOTH o apague por completo el dispositivo BLUETOOTH conectado.

**2 Mantenga pulsado el botón  (encendido)/botón  PAIRING hasta que oiga la guía de voz y el indicador  (BLUETOOTH) comience a parpadear rápido en azul.**

El altavoz accederá al modo de emparejamiento.

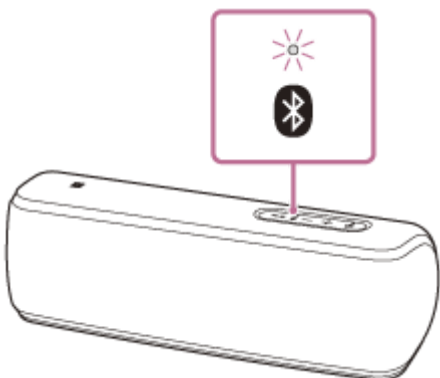

**3 Busque el altavoz en el ordenador.**

1. Seleccione [  (System Preferences)] - [Bluetooth] en la barra de tareas de la parte inferior derecha de la pantalla.



2. Seleccione [SRS-XB31] en la pantalla Bluetooth y haga clic en [Pair].

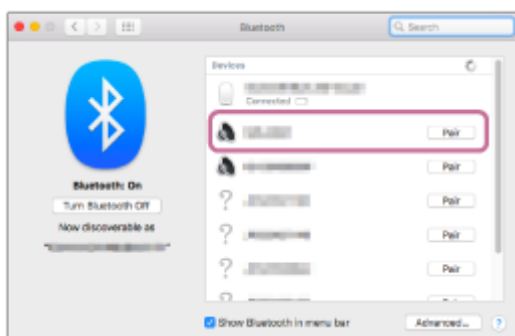

**4 Compruebe si el indicador  (BLUETOOTH) pasa de estar parpadеando a permanecer fijo.**



Al conectar el altavoz al ordenador, el indicador  (BLUETOOTH) permanece encendido.

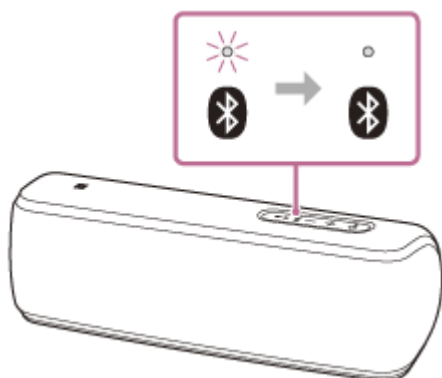

- 5 Haga clic en el icono del altavoz en la parte superior derecha de la pantalla y seleccione [SRS-XB31] en [Output Device].

En este caso, puede reproducir música, etc. desde su ordenador.

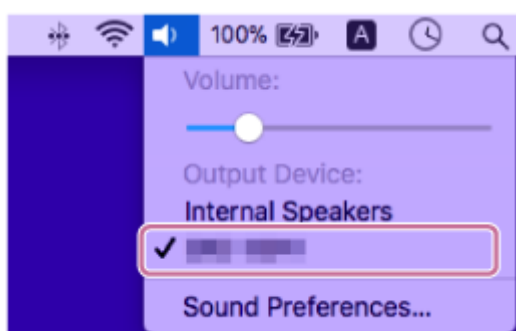

### Sugerencia

- El procedimiento explicado arriba solo sirve de guía. Para obtener más información, consulte el manual de instrucciones suministrado con el ordenador.
- Es posible conectar al altavoz un máximo de 3 dispositivos BLUETOOTH al mismo tiempo. Cuando uno de los dispositivos empieza a reproducir contenidos durante la reproducción de música en otro dispositivo, el altavoz cambia la fuente de reproducción y empieza a emitir el sonido del nuevo dispositivo (conexión multidispositivo).

### Nota

- El modo de emparejamiento del altavoz se desactiva cuando han pasado unos 5 minutos y el indicador  (BLUETOOTH) parpadea despacio. Sin embargo, cuando la información de emparejamiento no se guarda en el altavoz, como en el caso de los ajustes de fábrica, no se desactiva. Si el modo de emparejamiento se desconecta antes de que termine el proceso, repita el procedimiento desde el paso 2.
- Tras emparejar los dispositivos BLUETOOTH, no es necesario repetir la operación salvo en los siguientes casos:
  - Se ha borrado la información de emparejamiento después de una reparación, etc.
  - El altavoz ya está emparejado con 8 dispositivos y desea emparejar otro.  
El altavoz puede emparejarse con un máximo de 8 dispositivos. Si empareja un nuevo dispositivo cuando ya hay 8 dispositivos emparejados, el dispositivo emparejado primero será sustituido por el nuevo dispositivo.
  - Cuando se haya borrado la información de emparejamiento con el altavoz del dispositivo BLUETOOTH.
  - Cuando se inicializa el altavoz.  
Se borra toda la información de emparejamiento. Si inicializa el altavoz, es posible que no pueda conectar su iPhone/iPod touch u ordenador. En este caso, elimine la información de emparejamiento del altavoz en su iPhone/iPod touch u ordenador y, después, repita el procedimiento de emparejamiento.
- El altavoz puede emparejarse con varios dispositivos, pero solo puede reproducir música de un dispositivo emparejado en cada momento.
- La contraseña del altavoz es "0000". Si hay configurada una contraseña distinta de "0000" en el dispositivo BLUETOOTH, es imposible emparejarlo con el altavoz.

- Si hay un cable de audio conectado a la toma AUDIO IN del altavoz mientras el altavoz y el dispositivo BLUETOOTH están conectados mediante una conexión BLUETOOTH, no se emite el sonido del dispositivo conectado mediante BLUETOOTH a través del altavoz (la función manos libres está disponible). Para escuchar música del dispositivo BLUETOOTH, desconecte el cable de audio de la toma AUDIO IN del altavoz.

---

#### **Tema relacionado**

- [Escuchar música de un dispositivo a través de la conexión BLUETOOTH](#)
- [Finalizar la conexión BLUETOOTH \(después de utilizarla\)](#)
- [Alternar entre los distintos dispositivos BLUETOOTH conectados al mismo tiempo \(conexión multidispositivo\)](#)

Altavoz inalámbrico  
SRS-XB31

## Escuchar música de un dispositivo a través de la conexión BLUETOOTH

Puede escuchar la música de un dispositivo BLUETOOTH y controlarlo mediante el altavoz a través de una conexión BLUETOOTH si es compatible con los siguientes perfiles de BLUETOOTH.

### A2DP (Advanced Audio Distribution Profile)

Le permite disfrutar de contenidos de audio de alta calidad de forma inalámbrica.

### AVRCP (Audio Video Remote Control Profile)

Permite ajustar el volumen y reproducir, poner en pausa o saltar al principio de la pista siguiente/actual.

Las operaciones pueden variar en función del dispositivo BLUETOOTH. Consulte también el manual de instrucciones suministrado con el dispositivo BLUETOOTH.

#### Nota

- Asegúrese primero de que el volumen del dispositivo BLUETOOTH y el altavoz estén ajustados en un nivel moderado para evitar un sonido excesivamente alto en el altavoz.  
En función del dispositivo BLUETOOTH, tal vez no sea posible ajustar el volumen del altavoz en el dispositivo BLUETOOTH mientras la reproducción en el dispositivo esté detenida o en pausa.

### 1 Conecte el altavoz al dispositivo BLUETOOTH.

El indicador  (BLUETOOTH) se ilumina de color azul cuando se establece la conexión BLUETOOTH.

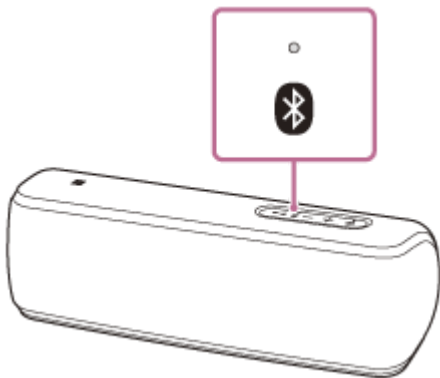

### 2 Inicie la reproducción en el dispositivo BLUETOOTH.

### 3 Ajuste el volumen pulsando los botones **-/+** (volumen) en el altavoz o utilizando el dispositivo BLUETOOTH.

Al pulsar los botones **-/+** (volumen) en el altavoz o ajustar el volumen en el dispositivo BLUETOOTH, el indicador  (encendido) parpadea una vez o 3 veces.

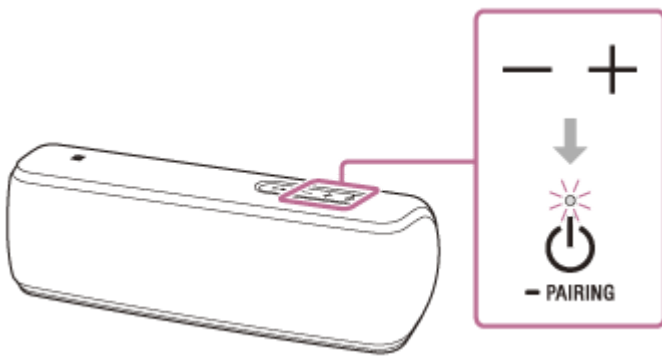

Durante la reproducción, puede usar los botones del altavoz para realizar las siguientes operaciones.

### **Pausa**

Pulse el botón ►|| (reproducción)/botón ☎ (llamada) durante la reproducción para ponerla en pausa. Púlselo de nuevo para anular la pausa.

### **Ir al principio de la pista siguiente**

Pulse el botón ►|| (reproducción)/botón ☎ (llamada) dos veces rápidamente durante la reproducción.

### **Ir al principio de la pista actual**

Pulse el botón ►|| (reproducción)/botón ☎ (llamada) 3 veces rápidamente durante la reproducción.

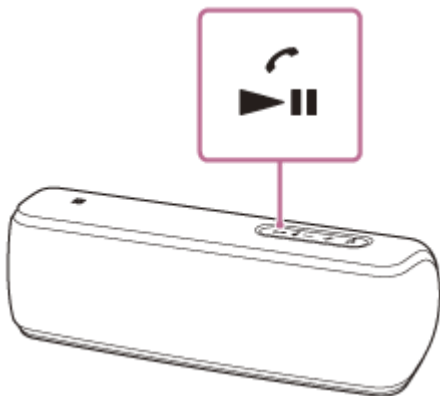

### **Sugerencia**

- La batería integrada puede cargarse si el altavoz está conectado a una toma de CA a través de un adaptador de CA USB (disponible en comercios) o si está conectado a un ordenador encendido aunque se esté utilizando el altavoz.
- Al ajustar el volumen al máximo (50) o al mínimo en el altavoz, el indicador ⏻ (encendido) parpadea 3 veces.

### **Nota**

- Si la comunicación no es buena, puede que el dispositivo BLUETOOTH no responda correctamente a las operaciones realizadas en el altavoz.
- Si conecta un dispositivo de audio portátil, etc. a la toma AUDIO IN del altavoz y escucha música a través de la conexión BLUETOOTH, el altavoz pasa automáticamente al modo AUDIO IN. En este caso, no se escucha la música del dispositivo BLUETOOTH (si la conexión BLUETOOTH está activa, la función manos libres está disponible). Para volver a escuchar música del dispositivo BLUETOOTH, desconecte el cable de audio de la toma AUDIO IN del altavoz.
- Al utilizar el equipo en un lugar con una temperatura alta, es posible que el volumen baje para proteger la batería integrada.
- Si queda poca batería integrada, la potencia máxima del altavoz disminuye.
- En función del dispositivo BLUETOOTH, es necesario ajustar el volumen o configurar el ajuste de salida de audio en el dispositivo conectado.

- Pueden producirse cortes en el sonido o ruido dependiendo del dispositivo BLUETOOTH conectado al altavoz, el entorno de comunicación o el entorno de uso.

---

---

#### **Tema relacionado**

- [Finalizar la conexión BLUETOOTH \(después de utilizarla\)](#)

4-735-512-31(2) Copyright 2018 Sony Corporation

Altavoz inalámbrico  
SRS-XB31

## Seleccionar la calidad de reproducción en streaming del audio BLUETOOTH (códec)

Puede elegir entre los modos “Prioridad: calidad del sonido” y “Prioridad: conexión estable” para la calidad de reproducción en streaming del audio BLUETOOTH. “Prioridad: calidad del sonido” permite la reproducción no solo de SBC, sino también de AAC y LDAC, para poder disfrutar de un sonido de alta calidad a través de una conexión BLUETOOTH, mientras que “Prioridad: conexión estable” permite realizar streaming de audio BLUETOOTH de una forma más estable. “Prioridad: conexión estable” es el ajuste predeterminado.

### Códecs compatibles

- Prioridad: conexión estable (ajuste predeterminado): se selecciona SBC.
- Prioridad: calidad del sonido: se selecciona el códec óptimo automáticamente entre las opciones AAC, LDAC y SBC.





- 1 **Conecte el altavoz a una toma de CA a través de un adaptador de CA USB (disponible en comercios) o bien conéctelo a un ordenador encendido.**

#### Nota

- No encienda el altavoz.

- 2 **Cambie la calidad de sonido.**

#### Al utilizar los botones del altavoz

1. Manteniendo pulsado el botón + (volumen), pulse el botón  (encendido)/botón  PAIRING hasta que el indicador  (BLUETOOTH) parpadee en azul.  
Si se modifica el ajuste al modo “Prioridad: conexión estable”, el indicador  (BLUETOOTH) parpadea 3 veces en azul. Al cambiar la configuración por el modo “Prioridad: calidad del sonido”, el indicador  (BLUETOOTH) parpadea dos veces de color azul.

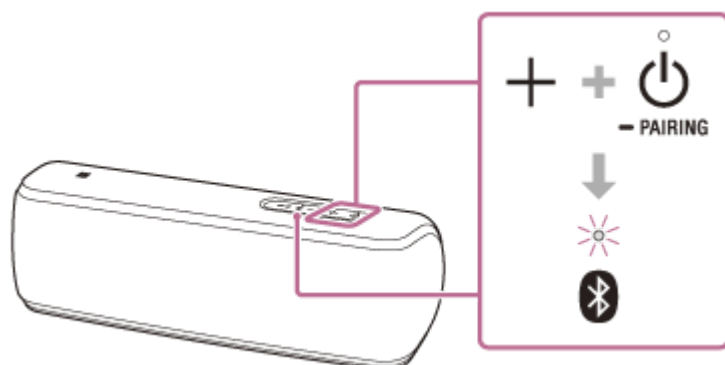

#### Al utilizar “Sony | Music Center”

1. Toque [Music Center] en el teléfono inteligente, iPhone, etc. para iniciar la aplicación.



Music Center

2. Toque [SRS-XB31].

3. Toque [Settings] – [Other Settings] – [Bluetooth Codec], y seleccione un códec.  
[AUTO]: Prioridad: calidad del sonido  
[SBC]: Prioridad: conexión estable

#### **Nota**

- Pueden producirse ruidos o interrupciones en el sonido en el modo [AUTO] (Prioridad: calidad del sonido) en función de la configuración del dispositivo BLUETOOTH y de las condiciones ambientales. En este caso, vuelva a configurar el modo [SBC] (Prioridad: conexión estable) en el altavoz.

---



#### **Tema relacionado**

- [Usar la función en espera de BLUETOOTH](#)
- [Qué puede hacer con “Sony | Music Center”](#)

Altavoz inalámbrico  
SRS-XB31

## Finalizar la conexión BLUETOOTH (después de utilizarla)

Cuando haya terminado de escuchar música con el dispositivo BLUETOOTH, realice cualquiera de las siguientes operaciones para cancelar la conexión BLUETOOTH.

- Apague la función BLUETOOTH en el dispositivo BLUETOOTH. Para obtener más información al respecto, consulte el manual de instrucciones suministrado con el dispositivo.
- Apague el dispositivo BLUETOOTH.
- Apague el altavoz.
- Vuelva a tocar la zona con la marca N del altavoz con el dispositivo compatible con NFC (si el dispositivo tiene la función NFC).
  - Al utilizar la Función agregar bocina o la función Party Chain inalámbrico, ponga en contacto el dispositivo compatible con NFC con el altavoz que tenga el indicador  (BLUETOOTH) encendido. Un altavoz en el que el indicador  (BLUETOOTH) está apagado no es capaz de finalizar una conexión BLUETOOTH.

### Sugerencia

- Al utilizar la Función agregar bocina, si apaga un altavoz, el otro altavoz se apaga automáticamente. La conexión BLUETOOTH entre los dos queda anulada.
- Cuando termine la reproducción de música, es posible que la conexión BLUETOOTH se desactive automáticamente en función del dispositivo BLUETOOTH.

### Tema relacionado

- [Apagar el sistema](#)
- [Función de apagado automático \(Auto Standby\)](#)



Altavoz inalámbrico  
SRS-XB31

## Alternar entre los distintos dispositivos BLUETOOTH conectados al mismo tiempo (conexión multidispositivo)

Es posible conectar al altavoz un máximo de 3 dispositivos BLUETOOTH al mismo tiempo. Cuando uno de los dispositivos empieza a reproducir contenidos durante la reproducción de música en otro dispositivo, el altavoz cambia la fuente de reproducción y empieza a emitir el sonido del nuevo dispositivo conectado.

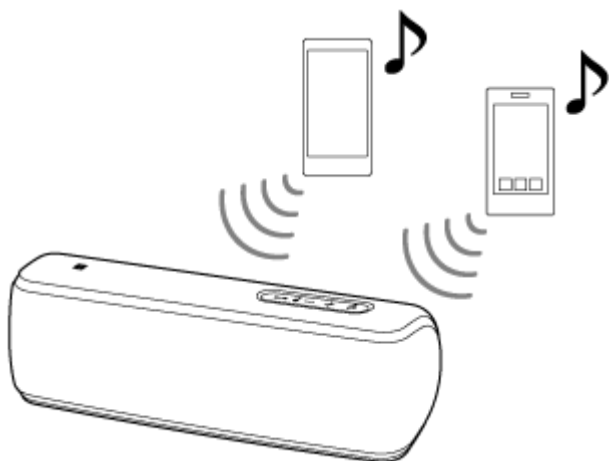

- Las operaciones pueden variar en función del dispositivo BLUETOOTH. Asimismo, es posible que no se conecte, dependiendo de la combinación de dispositivos. Para obtener más información al respecto, consulte el manual de instrucciones suministrado con el dispositivo.

- 1 Pulse el botón (encendido)/botón PAIRING para encender el altavoz.
- 2 Empareje el altavoz con dispositivos BLUETOOTH como teléfonos inteligentes o un iPhone.  
Puede conectar hasta 3 dispositivos BLUETOOTH a la vez mediante A2DP/AVRCP.

### Para eliminar la conexión multidispositivo

Pulse el botón (encendido)/botón PAIRING para apagar el altavoz.

#### Nota

- Al utilizar la Función agregar bocina o la función Party Chain inalámbrico, no es posible usar la conexión multidispositivo.
- Es posible que no consiga establecer 3 conexiones BLUETOOTH al mismo tiempo en función del dispositivo BLUETOOTH.
- La conexión multidispositivo no es compatible con HFP (Hands-free Profile) ni con HSP (Headset Profile). Por lo tanto, al usar la conexión multidispositivo, no es posible utilizar la función manos libres.
- No puede desactivar la función de conexión multidispositivo.

Altavoz inalámbrico  
SRS-XB31

## Escuchar música de forma inalámbrica con dos altavoces (Función agregar bocina)

Para utilizar la Función agregar bocina, necesita dos altavoces SRS-XB31. Conectando dos altavoces a través de una conexión BLUETOOTH puede disfrutar de un sonido más potente.  
Elija entre los dos métodos de reproducción siguientes.

### Modo doble

Los dos altavoces reproducen el mismo sonido. El modo doble es el ajuste inicial.

### Modo estéreo

Un altavoz reproduce el sonido del canal derecho (lado derecho), mientras que el otro altavoz reproduce el sonido del canal izquierdo (lado izquierdo) durante la reproducción estéreo con los altavoces.

- 1 Coloque 2 altavoces con una separación de 1 m (3 pies) entre sí y, a continuación, encienda los dos altavoces.**

El indicador  (encendido) se ilumina.

Si el dispositivo BLUETOOTH con el que se ha establecido una conexión previamente está cerca, el altavoz puede conectarse al dispositivo automáticamente y es posible que el indicador  (BLUETOOTH) se ilumine. En este caso, desactive la función BLUETOOTH en el dispositivo BLUETOOTH o apague el dispositivo BLUETOOTH.

- 2 Pulse el botón ADD (Función agregar bocina) en el interior de la tapa de la parte posterior de uno de los dos altavoces.**

Se escuchará un pitido y el indicador  (BLUETOOTH) y el indicador ADD (Función agregar bocina) parpadearán. Después de entre 3 y 5 segundos, se escucha un pitido y el indicador ADD (Función agregar bocina) permanece encendido.

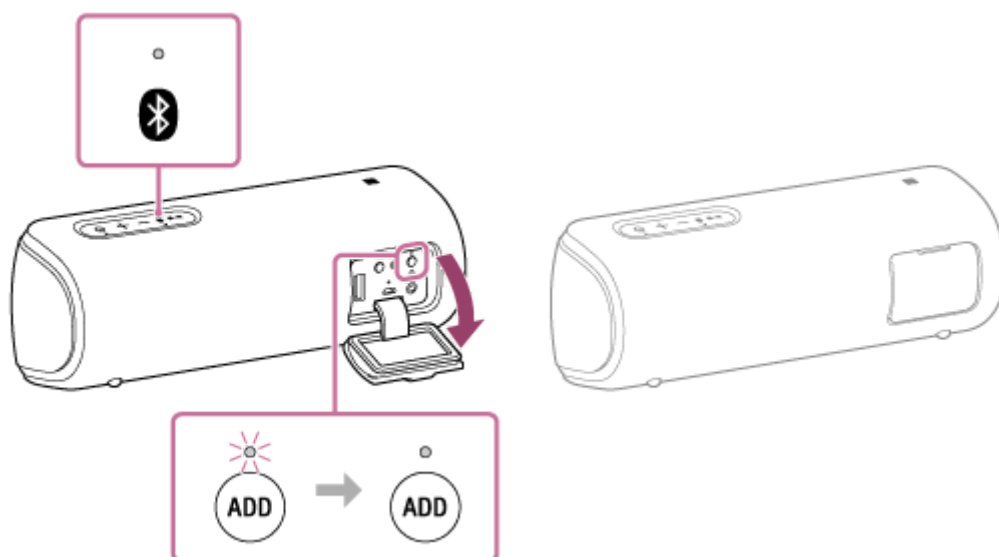

- 3 Pulse el botón ADD (Función agregar bocina) en el interior de la tapa de la parte posterior de otro altavoz.**

El indicador ADD (Función agregar bocina) se ilumina.

Se escucha la guía de voz "Double mode" (Modo doble) en cada altavoz y los dos altavoces se conectan a través de la Función agregar bocina.

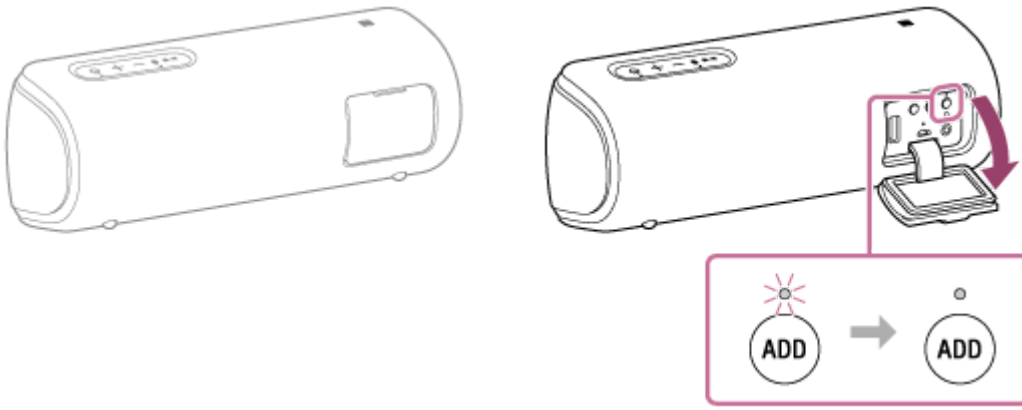

### Sugerencia

- Si los 2 altavoces han establecido rápidamente una conexión BLUETOOTH, el indicador  (BLUETOOTH) y el indicador ADD (Función agregar bocina) pueden permanecer encendidos sin parpadear.
- Configure el segundo altavoz antes de que transcurra 1 minuto. Si no lo configura en el plazo de 1 minuto, se cancelará el ajuste del primer altavoz.

### 4 Utilice el altavoz en el que parpadea el indicador (BLUETOOTH) para establecer una conexión BLUETOOTH con un dispositivo BLUETOOTH.

Cuando el indicador  (BLUETOOTH) del altavoz deje de parpadear y permanezca iluminado, la conexión BLUETOOTH se habrá establecido.

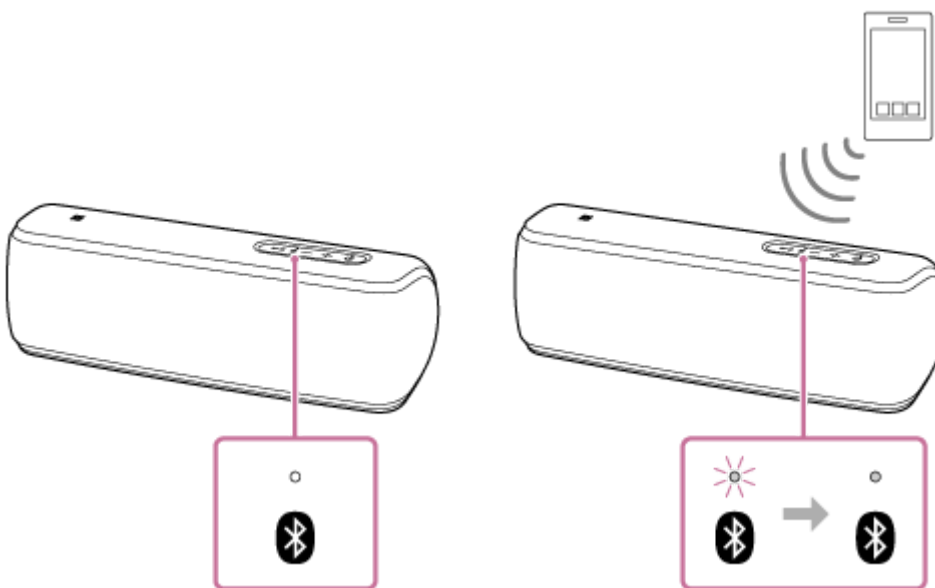

### 5 Inicie la reproducción en el dispositivo BLUETOOTH y ajuste el volumen en un nivel moderado.

### 6 Pulse los botones $-/+$ (volumen) en uno de los altavoces para ajustar el volumen.



El ajuste de volumen de un altavoz se replica en el otro.

### Sugerencia

- Al realizar o recibir una llamada, utilice solo el altavoz en el que el indicador  (BLUETOOTH) esté encendido.
- Si hay otros dispositivos BLUETOOTH, como un ratón BLUETOOTH o un teclado BLUETOOTH, conectados al dispositivo BLUETOOTH que se conecta con el altavoz, es posible que el sonido del altavoz se escuche distorsionado o con ruido. En este caso, finalice la conexión BLUETOOTH entre el dispositivo BLUETOOTH y los demás dispositivos BLUETOOTH.

- Al usar la Función agregar bocina, el códec cambia automáticamente a SBC.
- También puede utilizar la Función agregar bocina en “Sony | Music Center”.

### Nota

- Si reinicia uno de los dos altavoces mientras utiliza la Función agregar bocina, asegúrese de apagar el otro altavoz. Si no apaga el otro altavoz antes de reiniciar la Función agregar bocina, es posible que tenga problemas para establecer una conexión BLUETOOTH y que no se escuche sonido.
- Al establecer una conexión BLUETOOTH con un solo toque (NFC), toque el altavoz en el que el indicador  (BLUETOOTH) parpadee. El dispositivo no puede establecer una conexión BLUETOOTH con el altavoz si el indicador  (BLUETOOTH) del altavoz está apagado.
- Si se conecta un dispositivo de audio portátil, etc. a la toma AUDIO IN del altavoz, el altavoz pasa automáticamente al modo AUDIO IN y se cancela la Función agregar bocina.
- Al ver películas usando la Función agregar bocina, es posible que exista un retraso entre el vídeo y el audio.

---

### Tema relacionado

- [Alternar entre el modo doble y el modo estéreo \(Función agregar bocina\)](#)
- [Qué puede hacer con “Sony | Music Center”](#)

Altavoz inalámbrico  
SRS-XB31

## Alternar entre el modo doble y el modo estéreo (Función agregar bocina)

Utilizando dos altavoces, puede alternar entre el modo doble, en el que se reproduce el mismo sonido en ambos altavoces, y el modo estéreo, en el que un altavoz emite el sonido del canal izquierdo y el otro altavoz emite el sonido del canal derecho para una reproducción en estéreo.

- 1** Pulse el botón ADD (Función agregar bocina) en el interior de la tapa de la parte posterior de uno de los dos altavoces para cambiar la reproducción de audio.

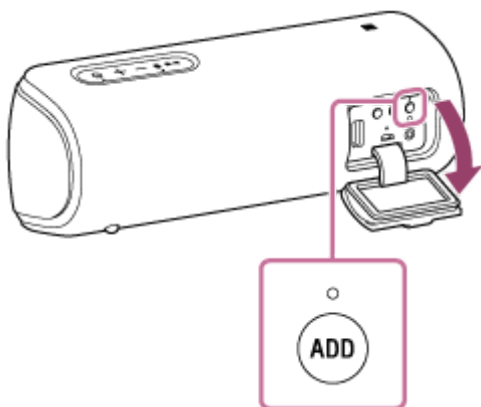

Al mantener pulsado el botón ADD (Función agregar bocina), se escucha una guía de voz en el altavoz y el modo cambia.

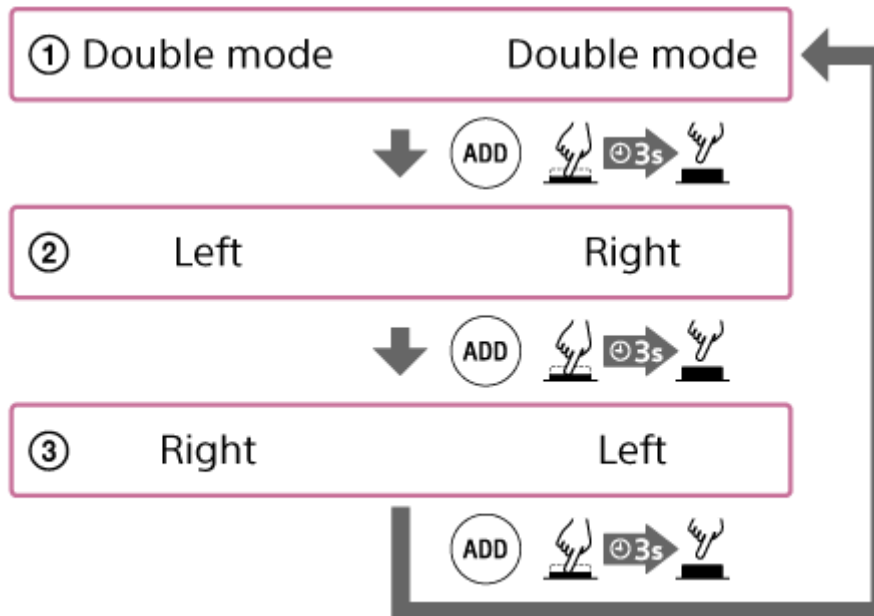
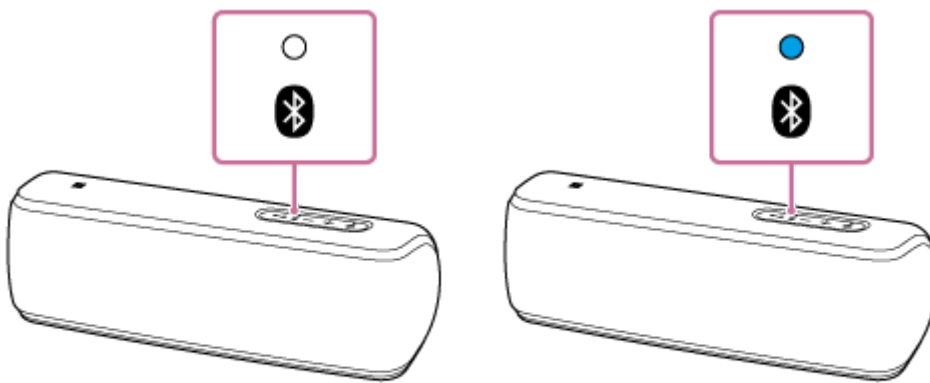

**① Double mode (Modo doble):**

se reproduce el mismo sonido en los dos altavoces.

**② Modo estéreo (Left (Izquierda)/Right (derecha)):**

el sonido del canal izquierdo se reproduce en un altavoz y el sonido del canal derecho se reproduce en el otro altavoz.

**③ Modo estéreo (Right (derecha)/Left (Izquierda)):**

cambia el canal de los dos altavoces (canal izquierdo/canal derecho) y reproduce el sonido.

**Tema relacionado**

- [Escuchar música de forma inalámbrica con dos altavoces \(Función agregar bocina\)](#)

Altavoz inalámbrico  
SRS-XB31

## Finalizar la Función agregar bocina

Para finalizar la Función agregar bocina, siga los pasos indicados a continuación.

- 1 Pulse el botón ADD (Función agregar bocina) en el interior de la tapa de la parte posterior del altavoz.

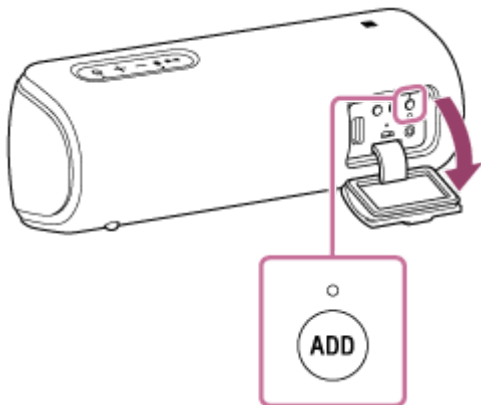

### Sugerencia

- Si se conecta un dispositivo de audio portátil, etc. a la toma AUDIO IN, el altavoz pasa automáticamente al modo AUDIO IN y se cancela la Función agregar bocina.
- La Función agregar bocina no se cancelará aunque se apague el altavoz. Al encender el altavoz, el altavoz intenta activar la Función agregar bocina con el otro altavoz conectado previamente. Si desea utilizar la Función agregar bocina de nuevo, encienda el otro altavoz en el plazo de 1 minuto.
- Si desea utilizar el altavoz usado previamente como uno de los altavoces de la Función agregar bocina de forma independiente, pulse el botón (encendido)/botón PAIRING para encender el altavoz y, seguidamente, pulse el botón ADD (Función agregar bocina) para finalizar la Función agregar bocina.
- Para finalizar la Función agregar bocina mientras utiliza los dos altavoces, pulse el botón ADD (Función agregar bocina). Se escuchará un pitido y se cancelará la Función agregar bocina.

### Tema relacionado

- [Escuchar música de forma inalámbrica con dos altavoces \(Función agregar bocina\)](#)
- [Alternar entre el modo doble y el modo estéreo \(Función agregar bocina\)](#)

Altavoz inalámbrico  
SRS-XB31

## Disfrutar de la reproducción inalámbrica usando varios altavoces (función Party Chain inalámbrico)

Conectando varios dispositivos (hasta 100 dispositivos) compatibles con la función Party Chain inalámbrico, puede disfrutar de música a todo volumen en sus fiestas.

### Dispositivos compatibles:

SRS-XB21, SRS-XB31, SRS-XB41, SRS-XB20, SRS-XB30, SRS-XB40, GTK-XB60, GTK-XB90

Antes de utilizar el altavoz, asegúrese de que todos los altavoces que van a conectarse están a menos de 1 m (3 pies) del dispositivo.

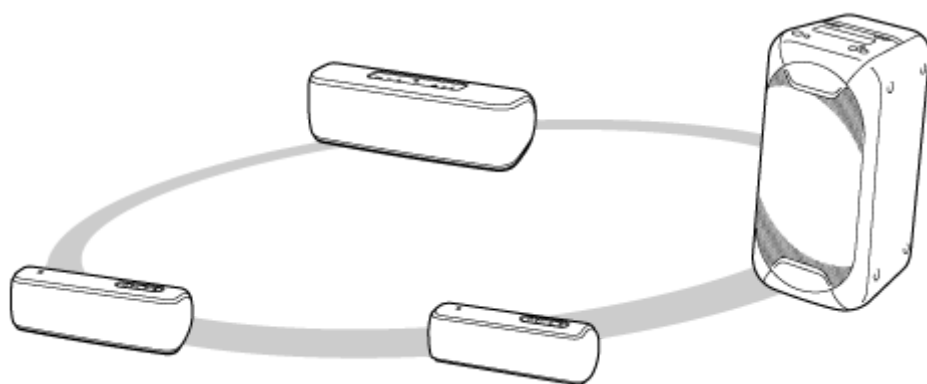

### 1 Configure el primer altavoz.

El procedimiento siguiente es un ejemplo de configuración de SRS-XB31 como primer altavoz. Consulte el manual de instrucciones suministrado con el dispositivo que utiliza para configurar los otros dispositivos compatibles con la función Party Chain inalámbrico.

1. Pulse el botón (encendido)/botón PAIRING en el altavoz.  
El indicador (BLUETOOTH) parpadea en color azul.
2. Conecte el dispositivo BLUETOOTH al altavoz a través de una conexión BLUETOOTH.  
En función del tipo de dispositivo BLUETOOTH que vaya a conectar, consulte los siguientes temas.

[Emparejar y establecer la conexión con dispositivos BLUETOOTH®](#)

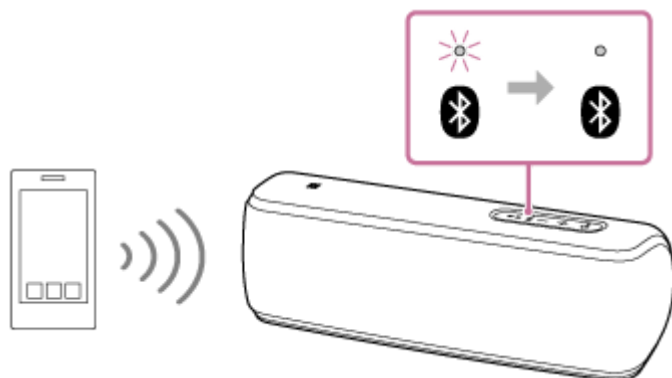

[Conexión con un ordenador a través de una conexión BLUETOOTH \(Windows\)](#)

Cuando el indicador (BLUETOOTH) del altavoz deje de parpadear y permanezca iluminado, la conexión BLUETOOTH se habrá establecido.



3. Pulse el botón WPC (Party Chain inalámbrico) en el interior de la tapa de la parte posterior del altavoz.





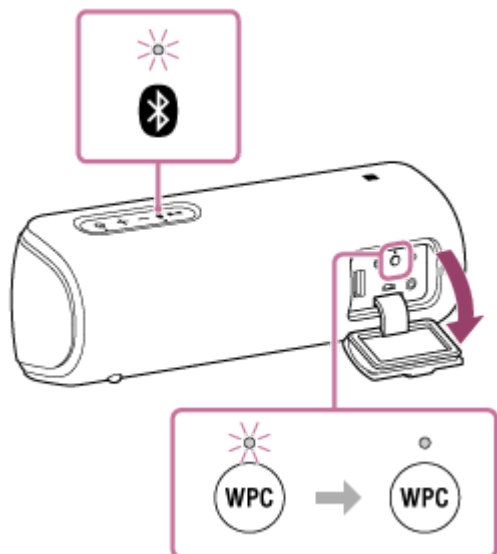

Los indicadores  (BLUETOOTH) y WPC (Party Chain inalámbrico) parpadean. Después de unos 6 segundos, se escucha un pitido y el indicador WPC (Party Chain inalámbrico) se ilumina. El indicador  (BLUETOOTH) continúa parpadeando.



## 2 Conecte un segundo altavoz y sucesivos.

El procedimiento siguiente es un ejemplo de conexión de SRS-XB31 como segundo altavoz. Consulte el manual de instrucciones suministrado con el dispositivo que desea conectar a otros dispositivos compatibles con la función Party Chain inalámbrico.

1. Pulse el botón  (encendido)/botón  en el altavoz que desea conectar.  
El indicador  (BLUETOOTH) del altavoz que ha encendido parpadea en azul.
2. Pulse el botón WPC (Party Chain inalámbrico).  
Se escucha un pitido, el indicador  (BLUETOOTH) parpadea y el indicador WPC (Party Chain inalámbrico) se ilumina y, seguidamente, el indicador  (BLUETOOTH) se apaga. El indicador WPC (Party Chain inalámbrico) continúa encendido.

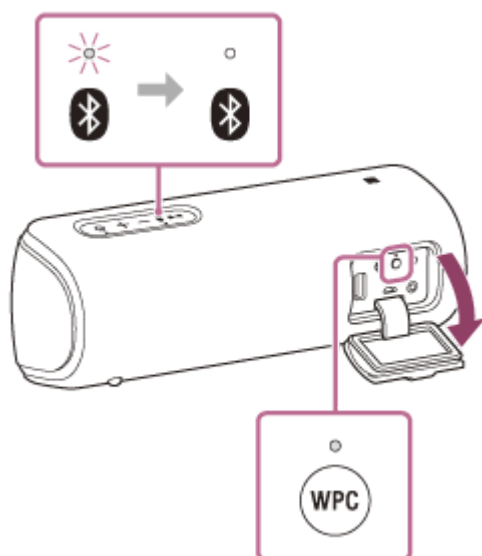

### Sugerencia

- Conecte el segundo altavoz antes de que transcurra 1 minuto. Cuando ha pasado 1 minuto o más, se cancela el ajuste del altavoz.

3. Para conectar otros altavoces, repita los pasos del  – 1 al 2.

### Sugerencia

- Al conectar el tercer altavoz o sucesivos, conéctelos antes de que hayan pasado 30 segundos desde que conectó el último altavoz. Si pasan 30 segundos o más, el altavoz no se conectará.
- Si desea añadir otro altavoz después de la conexión (30 segundos o más), realice el paso ❶ – 3 y, después, siga los pasos del ❷ – 1 al 2.

### 3 Inicie la reproducción.

1. Inicie la reproducción en el dispositivo BLUETOOTH conectado y ajuste el volumen.

Se reproducirá la misma música en todos los altavoces.

Al ajustar el volumen en el dispositivo BLUETOOTH o el altavoz conectado con el dispositivo (el altavoz configurado como el primero), los volúmenes de todos los altavoces se ajustan automáticamente. En el caso de los demás altavoces (segundo altavoz configurado o posterior), también puede ajustar el volumen en cada uno.

#### Sugerencia

- También es posible utilizar la función Party Chain inalámbrico en “Sony | Music Center”.
- Las opciones posibles con la función Party Chain inalámbrico dependen de los altavoces que conecte.
- Si utiliza la función Party Chain inalámbrico, el códec cambia automáticamente a SBC.

#### Nota

- Al ver películas usando la función Party Chain inalámbrico, es posible que exista un retraso entre el vídeo y el audio.
- Cuando el altavoz está en el modo AUDIO IN, no puede usar la función Party Chain inalámbrico.

#### Tema relacionado

- [Qué puede hacer con “Sony | Music Center”](#)

Altavoz inalámbrico  
SRS-XB31

## Finalizar la función Party Chain inalámbrico

---

### Para finalizar todas las conexiones y salir de la función Party Chain inalámbrico

Apague el altavoz que tenga el indicador  (BLUETOOTH) iluminado (el altavoz configurado como primer altavoz).

- Si se conecta un dispositivo de audio portátil, etc. a la toma AUDIO IN del altavoz que tiene el indicador  (BLUETOOTH) encendido (el altavoz configurado como primer altavoz), el altavoz pasa automáticamente al modo AUDIO IN y se cancela la función Party Chain inalámbrico.

### Para finalizar la función solo en un altavoz

Apague el altavoz que desee liberar (el segundo altavoz o posterior).

- Si se conecta un dispositivo de audio portátil, etc. a la toma AUDIO IN del altavoz que desee desvincular (el altavoz configurado como segundo o posterior), el altavoz pasa automáticamente al modo AUDIO IN y se cancela la función Party Chain inalámbrico solo de este altavoz.

---

### Tema relacionado

- [Disfrutar de la reproducción inalámbrica usando varios altavoces \(función Party Chain inalámbrico\)](#)

## Escuchar música de un dispositivo de audio portátil, etc.

Puede usar el altavoz como si fuera un sistema de altavoces con cable tradicional. En este caso, tiene que conectar el dispositivo de audio portátil, etc. con un cable de audio (disponible en comercios).

### 1 Conecte el dispositivo a la toma AUDIO IN con un cable de audio (disponible en comercios).

Para la conexión, utilice un cable con un miniconector estéreo (sin resistencia)<sup>\*1</sup> en los dos extremos.

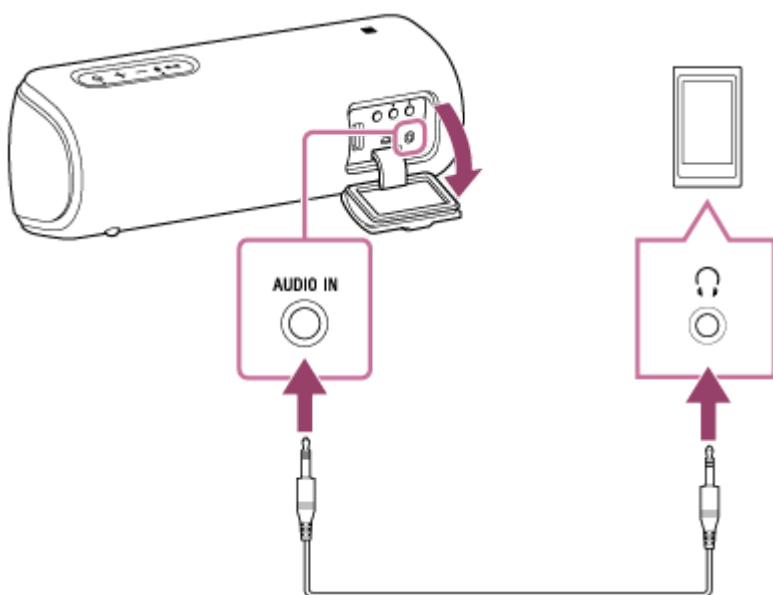

<sup>\*1</sup> Si utiliza un cable de audio (con minitomas estéreo) con una resistencia importante, es posible que el sonido se escuche más bajo. Por lo tanto, asegúrese de utilizar un cable (con minitomas estéreo) sin resistencia.

### 2 Encienda el altavoz.

El indicador  (encendido) se ilumina de color blanco<sup>\*2</sup>.

<sup>\*2</sup> En función del modo de sonido, el color del indicador  (encendido) varía. Para obtener más información al respecto, consulte el siguiente tema.

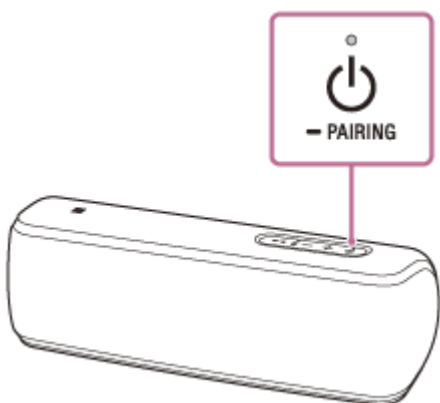

[Acerca de los indicadores](#)



### 3 Encienda el dispositivo conectado e inicie la reproducción.

### 4 Ajuste el volumen en un nivel moderado en el dispositivo conectado.

**5 Pulse los botones -/+ (volumen) para ajustar el volumen.**

Al pulsar los botones -/+ (volumen), el indicador  (encendido) parpadea una vez. Al ajustar el volumen al máximo (50) o al mínimo en el altavoz, el indicador  (encendido) parpadea 3 veces.

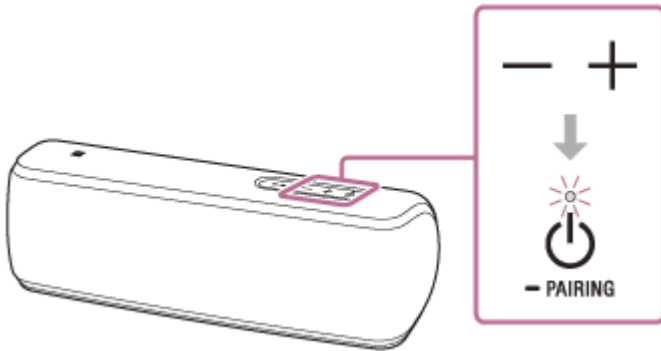

### Sugerencia

- Si no oye el sonido, suba el volumen del dispositivo conectado.
- Si la conexión BLUETOOTH está activa entre el altavoz y un teléfono móvil (teléfono inteligente/iPhone) a través de HFP/HSP, puede utilizar la función manos libres mientras escucha música de un dispositivo de audio portátil, etc. conectado a la toma AUDIO IN del altavoz.

### Nota

- Si conecta un cable de audio a la toma AUDIO IN, tiene prioridad la salida del dispositivo conectado a la toma AUDIO IN y no se escuchará sonido desde el dispositivo BLUETOOTH. El indicador  (BLUETOOTH) se enciende o parpadea de color azul para indicar el estado de BLUETOOTH. La ausencia de sonido en el dispositivo BLUETOOTH no es indicativa de un problema con el altavoz.
- Aunque el cable de audio esté conectado, puede cambiar al modo BLUETOOTH en "Sony | Music Center" y escuchar música del dispositivo BLUETOOTH conectado a través de BLUETOOTH.
- Al conectar un dispositivo de audio portátil a la toma AUDIO IN y reproducir música, no podrá usar los botones del altavoz para realizar operaciones como poner en pausa, ir al principio de la pista siguiente o ir al principio de la pista actual.
- No utilice la toma AUDIO IN en lugares expuestos a salpicaduras de agua.

### Tema relacionado

- [Función de apagado automático \(Auto Standby\)](#)

Altavoz inalámbrico  
SRS-XB31

## Cambio de los efectos de sonido

Puede disfrutar de tres modos de sonido diferentes. Al comprar el altavoz, el modo EXTRA BASS está activado.



| Modo de sonido | Color del indicador  (encendido) | Función                  |
|----------------|---|--------------------------|
| STANDARD       | Verde   | Ahorro de energía        |
| EXTRA BASS     | Blanco  | Sonido con muchos graves |
| LIVE SOUND *   | Blanco  | Sonido realista          |

\* Al seleccionar el modo de sonido LIVE SOUND, utilice "Sony | Music Center".



### 1 Disfrute de EXTRA BASS y LIVE SOUND.

#### Cambio del ajuste EXTRA BASS utilizando los botones del altavoz

Para alternar entre el modo EXTRA BASS y el modo STANDARD, siga el procedimiento descrito.

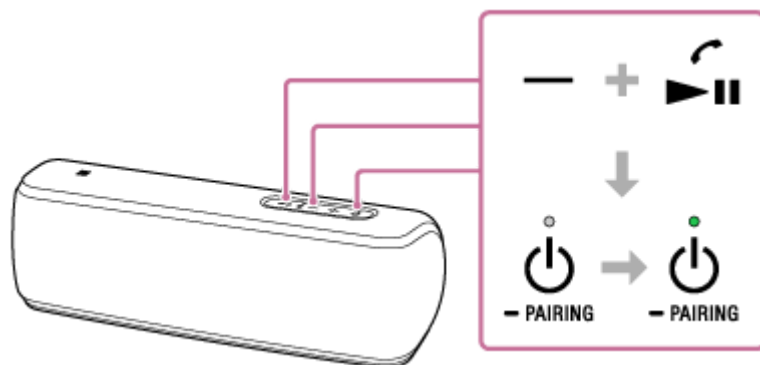
1. Pulse el botón – (volumen) y el botón  (reproducción)/botón  (llamada) durante aproximadamente 3 segundos.  
El color del indicador  (encendido) cambia de verde a blanco y el modo de sonido cambia al modo STANDARD.



Si mantiene pulsado el botón – (volumen) y el botón  (reproducción)/botón  (llamada) durante unos 3 segundos de nuevo, el color del indicador  (encendido) cambia de blanco a verde y el modo de sonido cambia al modo EXTRA BASS.

#### Al configurar el modo de sonido con "Sony | Music Center"

1. Toque [Music Center] en el teléfono inteligente, iPhone, etc. para iniciar la aplicación.



Music Center

2. Toque [SRS-XB31].
3. Toque [Settings] - [Sound] - [Sound Mode] - [Preset Mode] para seleccionar el modo de sonido.

- STANDARD
- EXTRA BASS
- LIVE SOUND

### Nota

- En función de la música, es posible que no perciba los efectos de LIVE SOUND o EXTRA BASS.

---

### Tema relacionado

- [Escuchar música de un dispositivo a través de la conexión BLUETOOTH](#)
- [Escuchar música de un dispositivo de audio portátil, etc.](#)
- [Qué puede hacer con "Sony | Music Center"](#)

4-735-512-31(2) Copyright 2018 Sony Corporation

Altavoz inalámbrico  
SRS-XB31

## Utilización de la función Party Booster

Si la función Party Booster está activada, el altavoz emite un efecto de sonido al tocar el altavoz para escuchar música. La iluminación del altavoz también cambia\*<sup>1</sup> y se genera una atmósfera de fiesta más especial. Hay diferentes tipos de efectos de sonido, que puede configurar o modificar fácilmente con la app "Sony | Music Center".

\*1 Aunque la función de iluminación esté desactivada, la luz brilla al tocar el altavoz.

Hay 3 formas de activar o desactivar la función Party Booster.

- A** Utilizando los botones del altavoz.
- B** Utilizando la app.
- C** Tocando la caja del altavoz.

### 1 Encienda el altavoz.

### 2 Realice una de las siguientes operaciones para activar la función Party Booster.

#### **A** Utilizando los botones del altavoz.

Mantenga pulsado el botón – (volumen) y el botón + (volumen) del altavoz al mismo tiempo durante más de 3 segundos.

Cuando la función Party Booster está activada, el indicador  (encendido) parpadea 3 veces.

Cuando la batería integrada tiene poca carga y el indicador  (encendido) parpadea, el número de parpadeos puede ser diferente.

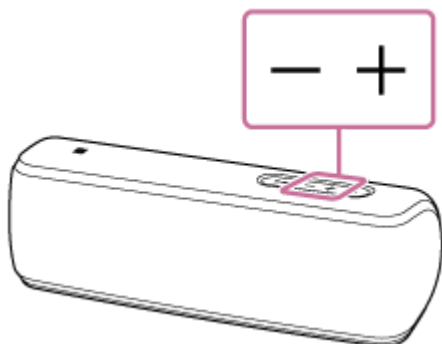

#### **B** Utilizando la app.

Configure la función Party Booster con "Sony | Music Center".

1. Toque [Music Center] en el teléfono inteligente, iPhone, etc. para iniciar la aplicación.





Music Center

2. Toque [SRS-XB31].
3. Toque [Settings] – [Party Booster] – [Tap Settings] – [OFF] y seleccione el modo de la función Party Booster.
  - Drum Kit
  - Percussion
  - Custom



### **C** Tocando la caja del altavoz.

Toque la parte inferior izquierda de la tapa en la parte trasera del altavoz dos veces rápidamente. Cuando la función Party Booster está activada, el indicador  (encendido) parpadea 3 veces. Cuando la batería integrada tiene poca carga y el indicador  (encendido) parpadea, el número de parpadeos puede ser diferente.

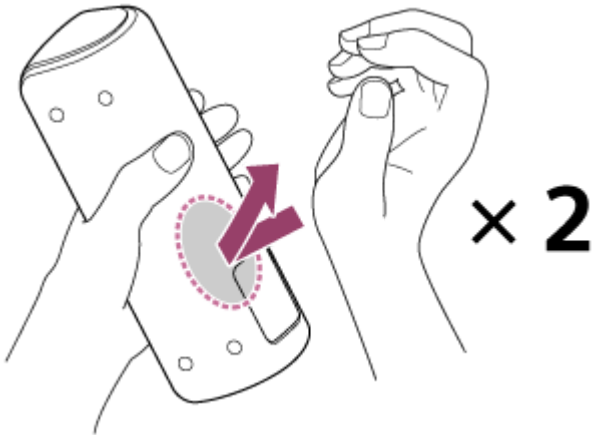

#### **Nota**

- Al tocar el altavoz, hágalo con la palma de la mano y toque el altavoz dos veces con fuerza y de prisa.

### **3** Puede tocar las partes superior, frontal, laterales o inferior del altavoz.

El altavoz emite efectos de sonido y la iluminación del altavoz se enciende<sup>\*2</sup>.

<sup>\*2</sup> Aunque la función de iluminación esté desactivada, la luz brilla al tocar el altavoz.

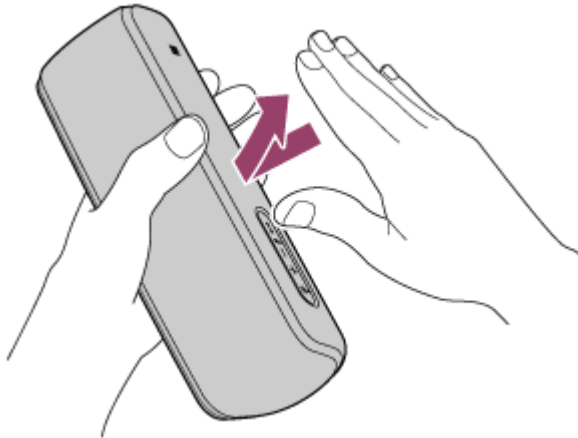

Las superficies en las que se emiten los efectos de sonido al tocarlas son las partes superior, frontal, laterales e inferior del altavoz.

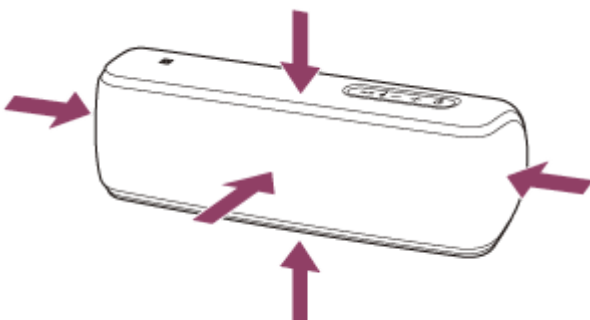

El tipo y el volumen del efecto de sonido cambian en función de la superficie y de la intensidad del contacto.

### Nota

- En función de cómo lo toque, es posible que el altavoz no responda y que no se emitan efectos de sonido.

## Para desactivar la función Party Booster

Realice de nuevo el paso ② o desactive el altavoz.

Si desactiva la función Party Booster utilizando el botón - (volumen) y el botón + (volumen) del altavoz o tocando la parte inferior izquierda de la tapa dos veces rápidamente, como en el paso ②, el indicador  (encendido) parpadea 4 veces.

Cuando el nivel de la batería integrada es bajo y el indicador  (encendido) parpadea, el número de parpadeos puede ser diferente.

### Sugerencia

- Puede elegir el tipo de efecto de sonido con “Sony | Music Center”. Al comprar el altavoz, está seleccionado “Drum Kit”.

### Nota

- Apague el altavoz para transportarlo. Si está encendido, es posible que la función Party Booster se active de forma accidental a causa de vibraciones, etc. y que se emita un efecto de sonido. Si la función Party Booster se activa, apague el altavoz.
- Si el altavoz impacta contra una persona u objeto, puede provocar un accidente, una lesión o dejar de funcionar correctamente. Al utilizar la función Party Booster, tenga en cuenta las siguientes observaciones.
  - Desconecte los cables y cierre la tapa al utilizar el altavoz.
  - No utilice el altavoz con el adaptador conectado.
  - Al utilizar la función, sujete el altavoz con fuerza y no lo sacuda con violencia, para evitar que se le caiga de la mano.
  - Antes de utilizar la función, asegúrese de que ha dejado un espacio suficiente alrededor del altavoz.
  - No golpee el altavoz con una herramienta.
  - No utilice la función mientras conduce o camina.
  - Mantenga una distancia de 20 cm (7 7/8 pulg.) o más de la cara y los ojos durante la utilización.
  - Evite utilizar la función durante un período prolongado. Realice pausas de forma regular.
  - Mientras utiliza la función, si nota cansancio, malestar o dolor en alguna parte del cuerpo, deje de utilizar la función de inmediato.

## Tema relacionado

- [Qué puede hacer con “Sony | Music Center”](#)

Altavoz inalámbrico  
SRS-XB31

## Recibir una llamada

Puede realizar llamadas manos libres con un teléfono móvil BLUETOOTH que admita el perfil HFP (Hands-free Profile) o HSP (Headset Profile) de BLUETOOTH a través de una conexión BLUETOOTH.

- Si su teléfono móvil BLUETOOTH admite tanto el perfil HFP como HSP, seleccione HFP.
- Las operaciones pueden variar en función del teléfono móvil BLUETOOTH. Consulte el manual de instrucciones suministrado con el teléfono móvil.

### Acerca de los tonos de llamada

Al recibir una llamada entrante, se detiene la reproducción y se escucha el tono de llamada a través del altavoz. El tono de llamada puede presentar las siguientes variaciones en función del teléfono móvil BLUETOOTH.

- Tono de llamada configurado en el altavoz
- Tono de llamada configurado en el teléfono móvil BLUETOOTH
- Tono de llamada configurado en el teléfono móvil BLUETOOTH únicamente para una conexión BLUETOOTH

#### 1 Conecte el altavoz con un teléfono móvil BLUETOOTH.

El indicador  (BLUETOOTH) se ilumina de color azul cuando se establece la conexión BLUETOOTH.

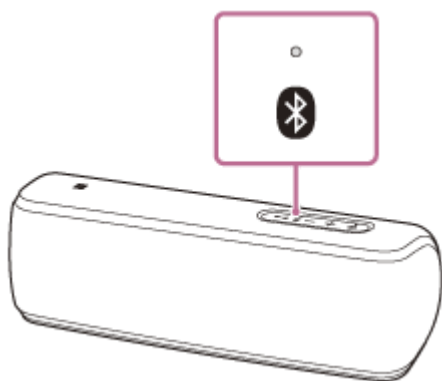

#### Al utilizar la Función agregar bocina o la función Party Chain inalámbrico

Establezca la conexión con el altavoz en el que el indicador  (BLUETOOTH) esté encendido de color azul. En los siguientes pasos y en las operaciones realizadas durante una llamada manos libres, utilice el altavoz conectado al teléfono móvil BLUETOOTH.

#### 2 Pulse el botón (reproducción)/botón (llamada) cuando reciba una llamada.

Hable al micrófono del altavoz.

Al recibir una llamada entrante, se detiene la reproducción y se escucha el tono de llamada por el altavoz.

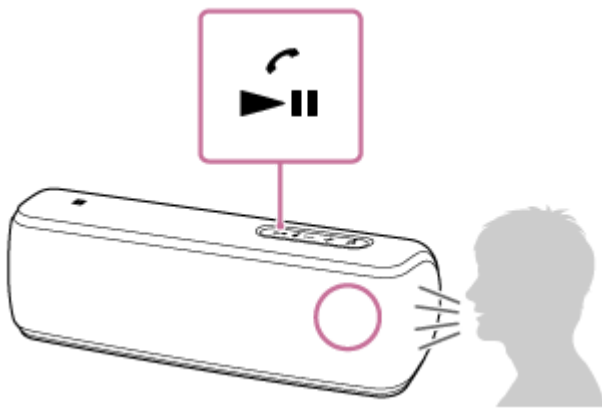

### Si no se escucha el tono de llamada por el altavoz

- Es posible que el altavoz no esté conectado a un teléfono móvil BLUETOOTH con HFP o HSP. Compruebe el estado de la conexión en el teléfono móvil BLUETOOTH.
- Si hay más de un dispositivo BLUETOOTH conectado al altavoz (conexión multidispositivo), no puede recibir una llamada telefónica. Cancele la conexión multidispositivo. Finalice la conexión BLUETOOTH o desactive la función BLUETOOTH de los dispositivos BLUETOOTH que no sean el teléfono móvil BLUETOOTH utilizado.

### 3 Ajuste el volumen pulsando los botones -/+ (volumen) en el altavoz o utilizando el teléfono móvil BLUETOOTH.

Al pulsar los botones -/+ (volumen) en el altavoz o ajustar el volumen en el teléfono móvil BLUETOOTH, el indicador  (encendido) parpadea una vez.

Al ajustar el volumen al máximo (50) o al mínimo en el altavoz, el indicador  (encendido) parpadea 3 veces.

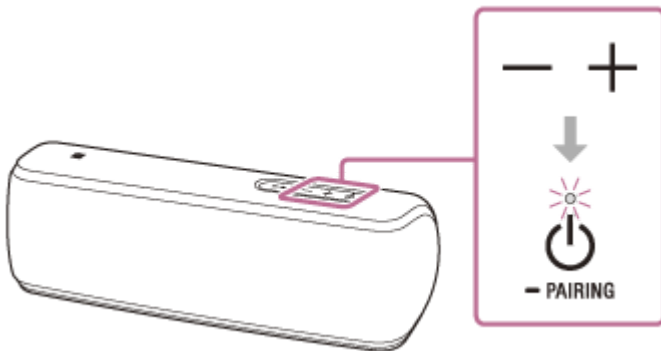

### 4 Para finalizar una llamada, pulse el botón (reproducción)/ (llamada).

Si estaba escuchando música antes de la llamada, la reproducción se reanuda cuando termina la llamada. Si finaliza una llamada utilizando el teléfono móvil BLUETOOTH, la reproducción también se reanudará al finalizar la llamada si estaba escuchando música antes de la llamada.

#### Sugerencia

- Algunos teléfonos móviles BLUETOOTH tienen configurado como prioridad el uso del teléfono al recibir una llamada. En el caso de una conexión HFP o HSP, seleccione el altavoz como dispositivo usado para la llamada utilizando el teléfono móvil BLUETOOTH.
- Si su interlocutor apenas puede oírle o no le oye, hable más directamente al micrófono del altavoz.
- En el altavoz, el volumen de reproducción de la música y de las llamadas se ajusta de forma independiente.

#### Nota

- Al utilizar la Función agregar bocina o la función Party Chain inalámbrico, el sonido de la llamada se escucha solo desde el altavoz en el que el indicador  (BLUETOOTH) está encendido de color azul.

- Durante una llamada, el sonido se emite solo por la unidad del altavoz derecho.
- En función del teléfono móvil BLUETOOTH, es posible que la reproducción no se detenga al recibir una llamada entrante.
- Sitúe el teléfono móvil BLUETOOTH a una distancia de como mínimo 50 cm (1,6 pies) del altavoz. Es posible que se genere ruido si el altavoz y el teléfono móvil BLUETOOTH están demasiado cerca.
- Cuando hay un cable de audio conectado a la toma AUDIO IN del altavoz, no es posible escuchar la música del dispositivo BLUETOOTH. Sin embargo, si la conexión BLUETOOTH está activa, la función manos libres está disponible.
- Al usar la conexión multidispositivo, no es posible utilizar la función manos libres.
- No puede desactivar la función de conexión multidispositivo.
- En función del modelo del teléfono inteligente, el sistema operativo o las aplicaciones instaladas, es posible que no funcionen correctamente algunas funciones de las llamadas manos libres.

---

### Tema relacionado

- [Emparejar y establecer la conexión con dispositivos BLUETOOTH®](#)
- [Conectar el dispositivo compatible con NFC con un toque \(NFC\)](#)
- [Finalizar la conexión BLUETOOTH \(después de utilizarla\)](#)
- [Realizar una llamada](#)
- [Alternar entre los distintos dispositivos BLUETOOTH conectados al mismo tiempo \(conexión multidispositivo\)](#)

Altavoz inalámbrico  
SRS-XB31

## Realizar una llamada

Puede realizar llamadas manos libres con un teléfono móvil BLUETOOTH que admita el perfil HFP (Hands-free Profile) o HSP (Headset Profile) de BLUETOOTH a través de una conexión BLUETOOTH.

- Si su teléfono móvil BLUETOOTH admite tanto el perfil HFP como HSP, seleccione HFP.
- Las operaciones pueden variar en función del teléfono móvil BLUETOOTH. Consulte el manual de instrucciones suministrado con el teléfono móvil.

### 1 Conecte el altavoz con un teléfono móvil BLUETOOTH.

El indicador  (BLUETOOTH) se ilumina de color azul cuando se establece la conexión BLUETOOTH.

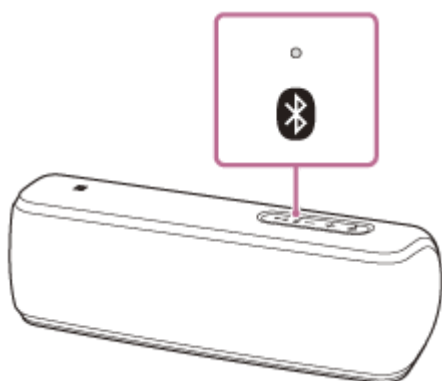

### Al utilizar la Función agregar bocina o la función Party Chain inalámbrico



Establezca la conexión con el altavoz en el que el indicador  (BLUETOOTH) esté encendido de color azul. En los siguientes pasos y en las operaciones realizadas durante una llamada manos libres, utilice el altavoz conectado al teléfono móvil BLUETOOTH.

### 2 Realice la llamada desde el teléfono móvil BLUETOOTH.

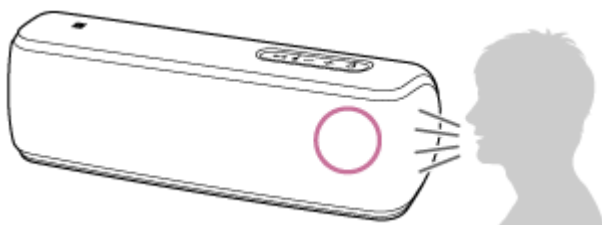
Al realizar una llamada, se detiene la reproducción y se escucha el tono de llamada en el altavoz. Cuando su interlocutor responda, hable al micrófono del altavoz.



### Si no se escucha el tono de marcación por el altavoz

- Es posible que el altavoz no esté conectado a un teléfono móvil BLUETOOTH con HFP o HSP. Compruebe el estado de la conexión en el teléfono móvil BLUETOOTH.
- Seleccione el altavoz como dispositivo usado para la llamada manteniendo pulsado el botón  (reproducción)/  (llamada) durante unos 2 segundos.
- Si hay más de un dispositivo BLUETOOTH conectado al altavoz (conexión multidispositivo), no puede realizar una llamada telefónica. Finalice la conexión BLUETOOTH o desactive la función BLUETOOTH de los dispositivos BLUETOOTH que no sean el teléfono móvil BLUETOOTH utilizado.

### 3 Ajuste el volumen pulsando los botones **-/+** (volumen) en el altavoz o utilizando el teléfono móvil **BLUETOOTH**.

Al pulsar los botones **-/+** (volumen) en el altavoz o ajustar el volumen en el teléfono móvil **BLUETOOTH**, el indicador **⏻** (encendido) parpadea una vez.

Al ajustar el volumen al máximo (50) o al mínimo en el altavoz, el indicador **⏻** (encendido) parpadea 3 veces.

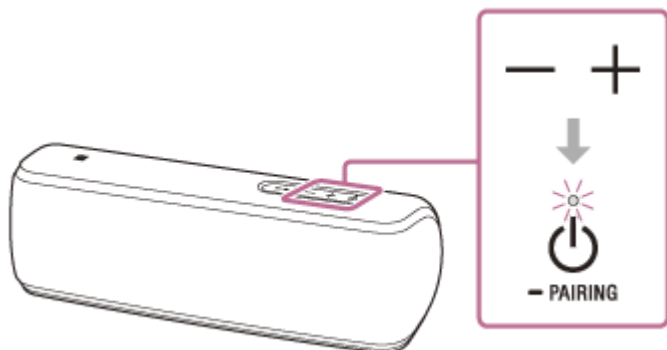

### 4 Para finalizar una llamada, pulse el botón **▶||** (reproducción)/ **☎** (llamada).

Si estaba escuchando música antes de la llamada, la reproducción se reanuda cuando termina la llamada. Si finaliza una llamada utilizando el teléfono móvil **BLUETOOTH**, la reproducción también se reanudará al finalizar la llamada si estaba escuchando música antes de la llamada.

#### Sugerencia

- Si su interlocutor apenas puede oírle o no le oye, hable más directamente al micrófono del altavoz.
- En el altavoz, el volumen de reproducción de la música y de las llamadas se ajusta de forma independiente.

#### Nota

- Al utilizar la Función agregar bocina o la función Party Chain inalámbrico, el sonido de la llamada se escucha solo desde el altavoz en el que el indicador **📶** (**BLUETOOTH**) está encendido de color azul.
- Durante una llamada, el sonido se emite solo por la unidad del altavoz derecho.
- En función del teléfono móvil **BLUETOOTH**, es posible que la reproducción no se detenga al realizar una llamada.
- Sitúe el teléfono móvil **BLUETOOTH** a una distancia de como mínimo 50 cm (1,6 pies) del altavoz. Es posible que se genere ruido si el altavoz y el teléfono móvil **BLUETOOTH** están demasiado cerca.
- Si hay un cable de audio conectado a la toma **AUDIO IN** del altavoz, no es posible escuchar la música del dispositivo **BLUETOOTH**. Sin embargo, si la conexión **BLUETOOTH** está activa, la función manos libres está disponible.
- Al usar la conexión multidispositivo, no es posible utilizar la función manos libres. Sin embargo, no puede desactivar la función de conexión multidispositivo.

#### Tema relacionado

- [Emparejar y establecer la conexión con dispositivos \*\*BLUETOOTH\*\*®](#)
- [Conectar el dispositivo compatible con \*\*NFC\*\* con un toque \(\*\*NFC\*\*\)](#)
- [Finalizar la conexión \*\*BLUETOOTH\*\* \(después de utilizarla\)](#)
- [Recibir una llamada](#)
- [Alternar entre los distintos dispositivos \*\*BLUETOOTH\*\* conectados al mismo tiempo \(conexión multidispositivo\)](#)





Altavoz inalámbrico  
SRS-XB31

## Qué puede hacer con “Sony | Music Center”

“Sony | Music Center” es una aplicación para controlar dispositivos de audio Sony compatibles con “Sony | Music Center” a través de un teléfono inteligente, iPhone, etc.

Para obtener información acerca de “Sony | Music Center”, consulte la siguiente URL:

<https://www.sony.net/smcqa/>

### Operaciones que pueden realizarse en un altavoz con “Sony | Music Center”

- Reproducción de archivos de música con contenido de audio de alta resolución (Hi-Res) ubicados en un dispositivo como un teléfono inteligente o un iPhone.
- Ajuste de la calidad del sonido y el ecualizador
- Indicación del nivel de la batería integrada
- Opciones de alimentación como la función de apagado automático (Auto Standby) y el modo en espera de BLUETOOTH
- Ajustes de iluminación (cambio del modo de iluminación)
- Cambio del modo BLUETOOTH y el modo AUDIO IN
- Cambio del códec BLUETOOTH (la calidad de reproducción en streaming del audio BLUETOOTH)
- Agrupación con otros altavoces (Función agregar bocina/función Party Chain inalámbrico)
- Ajuste de la función Party Booster
- Actualización del software del altavoz

### Sugerencia

- Las funciones que puede controlar con “Sony | Music Center” varían según el dispositivo conectado. Las especificaciones y el diseño de la aplicación pueden cambiar sin previo aviso.

### Tema relacionado

- [Instalar “Sony | Music Center”](#)
- [Cargar el altavoz](#)
- [Encendido/apagado de la iluminación del altavoz \(función de iluminación\)](#)
- [Seleccionar la calidad de reproducción en streaming del audio BLUETOOTH \(códec\)](#)
- [Escuchar música de forma inalámbrica con dos altavoces \(Función agregar bocina\)](#)
- [Disfrutar de la reproducción inalámbrica usando varios altavoces \(función Party Chain inalámbrico\)](#)
- [Cambio de los efectos de sonido](#)
- [Utilización de la función Party Booster](#)
- [Actualización del software preinstalado](#)

Altavoz inalámbrico  
SRS-XB31

## Instalar “Sony | Music Center”

Instale “Sony | Music Center” en su teléfono inteligente, iPhone, etc. desde Google Play o el App Store.

- 1 Descargue “Sony | Music Center” desde Google Play o el App Store e instálolo.

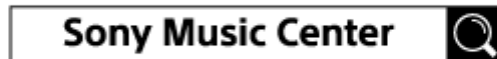

- 2 Cuando haya terminado la instalación, abra “Sony | Music Center”.

### Nota

- Asegúrese de utilizar la última versión de “Sony | Music Center”. Si no puede conectar el altavoz y un dispositivo BLUETOOTH a través de BLUETOOTH, o si hay un problema, como por ejemplo que no se escucha sonido, desinstale “Sony | Music Center” y trate de establecer la conexión mediante BLUETOOTH de nuevo. Para obtener más información sobre “Sony | Music Center”, visite Google Play o el App Store.

### Tema relacionado

- [Qué puede hacer con “Sony | Music Center”](#)

Altavoz inalámbrico  
SRS-XB31

## Usar la función de control por voz (aplicación Google)

Utilizando la función de la aplicación Google incluida en el teléfono inteligente Android, es posible controlar el teléfono inteligente Android hablando al micrófono del altavoz.

A continuación se explica cómo funciona la aplicación Google.

### 1 Seleccione la aplicación Google como [Assist App] en [Assist & Voice input].

En el teléfono inteligente Android, seleccione [Settings] – [Apps]. Aparecerá un icono de engranaje en la parte superior derecha de la pantalla.

Seleccione el icono de engranaje, [Default Apps] – [Assist & Voice input] – [Assist App] y, después, en [Assist App] elija la aplicación Google.

La operación mostrada arriba es un ejemplo. Para obtener más información, consulte el manual de instrucciones suministrado con el teléfono inteligente Android.

Para obtener más información sobre la aplicación Google, consulte el manual de instrucciones o el sitio web de asistencia del teléfono inteligente Android o el sitio web de Google Play.

#### Nota

- Es posible que necesite la versión más reciente de la aplicación.
- Es posible que la aplicación Google no pueda activarse desde el altavoz dependiendo de las especificaciones del teléfono inteligente Android.

### 2 Conecte el altavoz al teléfono inteligente Android a través de una conexión BLUETOOTH.

### 3 Mientras el altavoz está conectado con el teléfono inteligente Android a través de una conexión BLUETOOTH y el teléfono inteligente Android está en espera o reproduciendo música, mantenga pulsado el botón (reproducción)/botón (llamada) durante unos 3 segundos.

Se activará la aplicación Google y escuchará el sonido de arranque.

### 4 Pida algo a la aplicación Google a través del micrófono del altavoz.

Para obtener más información sobre la aplicación Google, como las aplicaciones que funcionan con la aplicación Google, consulte el manual de instrucciones suministrado con el teléfono inteligente Android.

Después de activar la aplicación Google, si pasa un determinado periodo de tiempo sin recibir peticiones, se oirá un pitido y la aplicación Google se desactivará.

#### Nota

- La aplicación Google no se activa diciendo "OK Google" al micrófono del altavoz, aunque el ajuste [OK Google] del teléfono Android esté activado.

Altavoz inalámbrico  
SRS-XB31

## Usar la función de control por voz (Siri)

Utilizando la función Siri incluida en el iPhone/iPod touch, es posible controlar el iPhone/iPod touch hablando al micrófono del altavoz.

A continuación se explica cómo funciona Siri.

### 1 Active Siri.

En el iPhone/iPod touch, seleccione [Settings] – [Siri] para activar Siri.

La operación mostrada arriba es un ejemplo. Para obtener más información al respecto, consulte el manual de instrucciones suministrado con el iPhone/iPod touch.

Para obtener más información sobre Siri, consulte el manual de instrucciones o el sitio web de asistencia del iPhone/iPod touch.

### 2 Conecte el altavoz al iPhone/iPod touch a través de una conexión BLUETOOTH.

### 3 Mientras el altavoz está conectado con el iPhone/iPod touch a través de una conexión BLUETOOTH y el iPhone/iPod touch está en espera o reproduciendo música, mantenga pulsado el botón (reproducción)/botón (llamada) durante unos 3 segundos.

Se activará Siri y escuchará el sonido de arranque.

### 4 Pida algo a Siri a través del micrófono del altavoz.

Para obtener más información sobre Siri, como las aplicaciones que funcionan con Siri, consulte el manual de instrucciones suministrado con el iPhone/iPod touch.

#### Nota

- Siri no se activa diciendo "Hey Siri" al micrófono del altavoz, aunque el ajuste [Allow "Hey Siri"] del iPhone/iPod touch esté activado.

## Acerca de los indicadores

### Indicador CHARGE (naranja)

|                             |  |
|-----------------------------|--|
| Se apaga                    | La carga del altavoz ha terminado.   |
| Se ilumina                  | El altavoz se está cargando.   |
| Parpadea despacio           | El nivel de la batería integrada es inferior al 10% y hay que cargarla. En este estado, el altavoz no puede suministrar alimentación a otros dispositivos. |
| Parpadea 3 veces y se apaga | Si el indicador CHARGE parpadea 3 veces y se apaga al encender el altavoz, la batería integrada está agotada y hay que cargarla.                           |

#### Nota

- Un altavoz puede cargarse mientras se está utilizando si se conecta a una toma de CA a través de un adaptador de CA USB (disponible en comercios) o se conecta a un ordenador encendido. En este caso, la batería integrada puede tardar más en cargarse, en función de las condiciones de uso. Por este motivo, se recomienda apagar el altavoz durante la carga.
- Si utiliza el altavoz a un volumen elevado durante mucho tiempo, el nivel de la batería integrada puede bajar aunque el altavoz esté conectado a una toma de CA a través de un adaptador de CA USB (disponible en comercios) o esté conectado a un ordenador encendido. En este caso, el volumen del sonido bajará. No se trata de un problema de funcionamiento. Apague el altavoz y cargue la batería integrada hasta un nivel suficiente.
- En lugares extremadamente calurosos o fríos, la carga se detiene por motivos de seguridad. Si la carga lleva mucho tiempo, la carga del altavoz también se detiene. Para resolver estos problemas, desconecte el cable micro-USB del altavoz y vuelva a conectarlo con una temperatura de funcionamiento de entre 5 °C y 35 °C (41 °F – 95 °F).

### Indicador (encendido)

|  |   |
|--|---|
| Se apaga                                 | El altavoz está apagado.  |
| Se ilumina (verde)                       | El altavoz está encendido. Se ha seleccionado el modo STANDARD. (Los modos EXTRA BASS y LIVE SOUND no están seleccionados.)   |
| Se ilumina (blanco)                      | El altavoz está encendido. Se ha seleccionado el modo EXTRA BASS o LIVE SOUND. En el momento de comprar el producto, el modo seleccionado es EXTRA BASS.  |
| Se ilumina (naranja)                     | El altavoz se apagará. El altavoz se encuentra en el modo en espera de BLUETOOTH.   |
| Parpadeo (verde, blanco, rojo o naranja) | Cada vez que pulsa los botones –/+ (volumen), el indicador parpadea una vez.  |
|  | Al utilizar los botones –/+ (volumen) y poner el volumen al mínimo (0) o al máximo (50), el indicador parpadea 3 veces.   |
|  | En función del progreso de la actualización del software, el estado del parpadeo del indicador en verde cambia. En cada actualización, el indicador parpadea en verde 5 veces, a continuación 4 veces, 3 veces, dos veces, una vez y se apaga*. |
|  | Cuando el altavoz se enciende por primera vez después de la actualización del software, el indicador parpadea 3 veces en verde o blanco para indicarle que la actualización se ha completado.   |
|  | Si la actualización de software finaliza con un error, el indicador parpadea en rojo o naranja.   |

|   |
|---|
| Si la batería integrada tiene una carga inferior al 10%, el indicador parpadea despacio en verde o blanco. En este estado, el altavoz no puede suministrar alimentación a otros dispositivos. |
| Si el indicador parpadea en verde o blanco 3 veces y se apaga después de encender el altavoz, la batería integrada está agotada. Cargue el altavoz.   |

\* En función de la situación, tal vez no pueda ver todos los patrones de parpadeo.

## Indicador (BLUETOOTH)

|  |   |
|--|---|
| Se ilumina                                   | El altavoz está conectado a un dispositivo BLUETOOTH.                           |
| Parpadea rápidamente (3 veces en un segundo) | El altavoz accede al modo de emparejamiento.                                    |
| Parpadea despacio                            | El altavoz está esperando un dispositivo BLUETOOTH para establecer la conexión. |
| Parpadea 3 veces                             | El software ha finalizado la actualización.                                     |

## Indicadores ADD

|            |   |
|------------|---|
| Parpadea   | El altavoz activa la Función agregar bocina.<br>El indicador ADD (Función agregar bocina) parpadea si no se puede establecer la conexión con la Función agregar bocina. |
| Se ilumina | La Función agregar bocina se está utilizando en el altavoz.   |

## Indicador WPC (Party Chain inalámbrico)

|            |  |
|------------|--|
| Parpadea   | El altavoz accede a la función Party Chain inalámbrico.  |
| Se ilumina | La función Party Chain inalámbrico se está utilizando en el altavoz. Los indicadores de todos los altavoces conectados con la función Party Chain inalámbrico se iluminan. |

### Tema relacionado

- [Componentes y controles](#)

Altavoz inalámbrico  
SRS-XB31

## Actualización del software preinstalado

Cuando se publique una nueva versión del software, podrá actualizar el software preinstalado del altavoz con los siguientes métodos.

Mediante la actualización del software, se añadirán nuevas funciones para que pueda disfrutar de una experiencia más funcional y estable.

### 1 Conecte el altavoz a una toma de CA a través de un adaptador de CA USB (disponible en comercios) o conéctelo a un ordenador encendido.

Las actualizaciones de software no pueden realizarse cuando se utiliza con la batería integrada. Actualice el software después de completar la carga.

### 2 Encienda el altavoz.

El indicador  (encendido) se ilumina de color blanco\*.

\* En función del modo de sonido, el color del indicador  (encendido) varía. Para obtener más información al respecto, consulte el siguiente tema.

[Acerca de los indicadores](#)

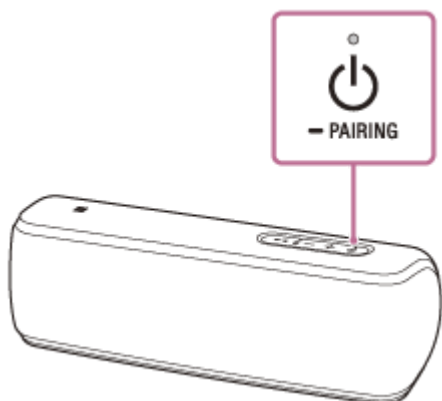

### 3 Toque [Music Center] en el teléfono inteligente, iPhone, etc. para iniciar la aplicación.





Music Center

### 4 Toque [SRS-XB31].

Cuando hay disponible una nueva versión del software, aparece un aviso de actualización en la pantalla "Sony | Music Center".

### 5 Siga las instrucciones de la pantalla para realizar la actualización.

En cada actualización, el indicador  (encendido) parpadea en verde 5 veces, a continuación 4 veces, 3 veces, dos veces, una vez y se apaga. En función de la situación, tal vez no pueda ver todos los patrones de parpadeo. Cuando el altavoz se enciende por primera vez después de la actualización del software, los indicadores  (encendido) y  parpadean 3 veces para indicarle que la actualización se ha completado.





Altavoz inalámbrico  
SRS-XB31

## Precauciones

### Nota sobre el uso con un teléfono móvil

- Si desea obtener más información sobre el funcionamiento del teléfono móvil cuando se recibe una llamada telefónica mientras se transmite el sonido mediante la conexión BLUETOOTH, consulte el manual de instrucciones suministrado con el teléfono móvil.

### Acerca de la seguridad

- Consulte la Guía de referencia suministrada con el altavoz.

### Acerca de los cables micro-USB

- Asegúrese de utilizar el cable micro-USB suministrado.
- Si utiliza un cable micro-USB disponible en comercios, utilice un cable conforme con la norma USB.  
Conector ① USB tipo A: se conecta a un ordenador o un adaptador de CA USB  
Conector ② USB Micro-B: se conecta al altavoz



### Ubicación

- No coloque el altavoz en una posición inclinada.
- No deje el altavoz cerca de fuentes de calor, ni en lugares expuestos a la luz solar directa, polvo excesivo o golpes mecánicos.
- No utilice ni deje el altavoz en el interior de un vehículo.
- No utilice el altavoz en el interior de una sauna.

### Funcionamiento

- No inserte ningún objeto pequeño, etc., en las tomas ni en el orificio de ventilación de la parte posterior del altavoz. Es posible que el altavoz sufra un cortocircuito o un fallo de funcionamiento.
- Cuando la luz sea intensa, ilumine la habitación o apague la luz.

### Acerca de la función Party Booster

Si el altavoz impacta contra una persona u objeto, puede provocar un accidente, una lesión o dejar de funcionar correctamente. Al utilizar la función Party Booster, tenga en cuenta las siguientes observaciones.

- Desconecte los cables y cierre la tapa al utilizar el altavoz.
- No utilice el altavoz con el adaptador conectado.
- Al utilizar la función, sujete el altavoz con fuerza y no lo sacuda con violencia, para evitar que se le caiga de la mano.



- Antes de utilizar la función, asegúrese de que ha dejado un espacio suficiente alrededor del altavoz.
- No golpee el altavoz con una herramienta.
- No utilice la función mientras conduce o camina.
- Mantenga una distancia de 20 cm (7 7/8 pulg.) o más de la cara y los ojos durante la utilización.
- Evite utilizar la función durante un período prolongado. Realice pausas de forma regular.
- Mientras utiliza la función, si nota cansancio, malestar o dolor en alguna parte del cuerpo, deje de utilizar la función de inmediato.

## Otros

- Si necesita realizar alguna consulta o solucionar algún problema relacionado con el altavoz que no se trate en esta Guía de ayuda, póngase en contacto con su distribuidor Sony más cercano.

4-735-512-31(2) Copyright 2018 Sony Corporation

Altavoz inalámbrico  
SRS-XB31

## Notas sobre la carga

### Vida útil de la batería de iones de litio integrada

- Aunque tenga previsto no usar el altavoz durante un largo periodo, se recomienda cargar la batería integrada hasta un nivel suficiente una vez cada 6 meses para garantizar un rendimiento óptimo.
- Si lleva mucho tiempo sin usar el altavoz, puede ser necesario más tiempo para cargar la batería integrada.
- La batería integrada recargable tiene una vida útil determinada. Con el paso del tiempo y el uso de la batería integrada, baja progresivamente la capacidad de la batería integrada recargable. Cuando la duración de la batería integrada disminuya de forma considerable a pesar de haberla cargado al máximo, póngase en contacto con su distribuidor Sony más cercano.
- La vida útil de la batería integrada recargable varía en función del uso, el entorno y el sistema de almacenamiento.

### Precaución

Si el altavoz detecta un problema por las siguientes causas mientras se está cargando la batería integrada, el indicador CHARGE (naranja) se apaga aunque no haya terminado de cargarse.

- La temperatura ambiente supera el intervalo de 5 °C – 35 °C (41 °F – 95 °F).
- Hay un problema con la batería integrada.
- La carga de la batería integrada se prolonga durante mucho tiempo.

### Nota

- El tiempo de carga varía en función de las condiciones de uso de la batería integrada.
- Cargue el altavoz con una temperatura ambiente de entre 5 °C y 35 °C (41 °F – 95 °F).
- El altavoz se calienta durante el proceso de carga. No se trata de un problema de funcionamiento.
- Evite exponer el altavoz a cambios de temperatura repentinos, la luz solar directa, la niebla, la arena, el polvo o impactos mecánicos. Asimismo, nunca deje el altavoz dentro de un coche aparcado al sol.
- Un altavoz puede cargarse mientras se está utilizando si se conecta a una toma de CA a través de un adaptador de CA USB (disponible en comercios) o se conecta a un ordenador encendido. En este caso, la batería integrada puede tardar más en cargarse, en función de las condiciones de uso. Por este motivo, se recomienda apagar el altavoz durante la carga.
- En lugares extremadamente calurosos o fríos, la carga se detiene por motivos de seguridad. Si la carga lleva mucho tiempo, la carga del altavoz también se detiene. Para resolver estos problemas, desconecte el cable micro-USB del altavoz y vuelva a conectarlo con una temperatura de funcionamiento de entre 5 °C y 35 °C (41 °F – 95 °F).

Altavoz inalámbrico  
SRS-XB31

## Notas sobre la resistencia al agua y al polvo

### Resistencia al agua y al polvo del altavoz

El altavoz, con la tapa correctamente colocada, tiene una especificación de resistencia al agua IPX7 <sup>\*1</sup> según lo especificado en “Grados de protección contra la penetración de agua” en la norma IEC60529 “Clasificación de protección contra la penetración (código IP)”<sup>\*3</sup>, y una especificación de resistencia al polvo de IP6X <sup>\*2</sup> según lo especificado en “Grados de protección contra la penetración de objetos extraños sólidos”<sup>\*3</sup>.

### Líquidos a los que se aplican las especificaciones de resistencia al agua

Aplicable: agua dulce, agua del grifo, agua de piscina, agua del mar

No aplicable: líquidos diferentes de los indicados arriba (agua con jabón, agua con detergente o productos de baño, champú, agua caliente de un manantial, etc.)

\*1 Equivalencia IPX7: de acuerdo con las pruebas realizadas, el altavoz puede continuar funcionando si se sumerge de forma no violenta en el agua a una profundidad de 1 m (3 pies 3 7/8 pulg.) durante un máximo de 30 minutos.

\*2 Equivalencia IP6X: de acuerdo con las pruebas realizadas, el altavoz continúa bloqueando la entrada de polvo después de 8 horas en movimiento en un dispositivo de ensayo que contiene partículas de polvo de hasta 75 µm de diámetro.

\*3 Los accesorios suministrados no son resistentes al agua ni al polvo.

La resistencia al agua y al polvo del altavoz se basa en nuestras mediciones, realizadas en las condiciones que se describen en este documento. Los problemas de funcionamiento derivados de la inmersión del producto o la penetración de polvo no están cubiertos por la garantía en caso de uso incorrecto por parte del cliente.

### Para evitar el deterioro de la capacidad de resistencia al agua y al polvo

Tenga en cuenta las siguientes pautas y utilice el altavoz correctamente.

- El altavoz ha superado la prueba de caída desde 1,22 m (4 pies) sobre madera contrachapada de 5 cm (2 pulg.) de grosor, de acuerdo con el método de prueba 516.5-Shock de la norma MIL-STD 810 F. Sin embargo, esto no garantiza que no se produzcan daños, averías ni la resistencia al agua y al polvo en todas las condiciones. Las deformaciones o los daños derivados de la caída del altavoz o de su exposición a impactos mecánicos pueden deteriorar la resistencia al agua y al polvo.
- No utilice el altavoz en un lugar expuesto a un gran volumen de salpicaduras de agua fría o caliente. El altavoz no tiene un diseño resistente al agua a presión. La utilización del altavoz en un lugar expuesto a agua a alta presión, por ejemplo debajo de un caudal de agua o en la ducha, puede provocar una avería.
- No tire agua caliente encima del altavoz ni lo esponga al aire caliente emitido por un secador u otro electrodoméstico. Asimismo, no utilice bajo ningún concepto el altavoz en espacios con temperaturas altas, como saunas o cerca de una estufa.
- Manipule la tapa ① con cuidado. La tapa tiene un papel muy importante para mantener la resistencia al agua y al polvo. Al usar el altavoz, asegúrese de que la tapa esté totalmente cerrada. Al cerrar la tapa, compruebe que no entren objetos extraños. Si la tapa no está totalmente cerrada, la resistencia al agua y al polvo puede disminuir y el altavoz puede funcionar de forma incorrecta a causa de la penetración de agua en el altavoz.

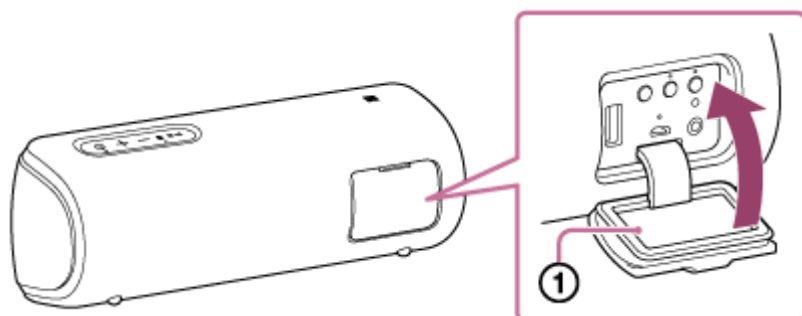



Altavoz inalámbrico  
SRS-XB31

## Mantenimiento del altavoz

Aunque la parte de tela del altavoz incorpora un tratamiento repelente al agua, puede usar el altavoz de una forma más confortable y durante más tiempo si sigue el procedimiento de mantenimiento descrito a continuación.

- Si la superficie del altavoz se ensucia en los siguientes casos, limpie de inmediato el altavoz con agua corriente (agua del grifo, etc.) para eliminar la suciedad. Si queda suciedad en la superficie, la parte de tela podría desteñirse o deteriorarse, o el altavoz podría dejar de funcionar correctamente.  
Por ejemplo:
  - Si se adhiere sal, arena, etc. en el altavoz después de usarlo en una playa, junto a una piscina, etc.
  - Si se mancha el altavoz con sustancias extrañas (protector solar, aceite solar, etc.).
- Si el altavoz se moja, elimine la humedad de inmediato utilizando un paño seco y suave. Además, deje secar el altavoz en un lugar ventilado hasta que desaparezca la humedad.
- La calidad del sonido puede variar si entra agua en la zona del altavoz del sistema. No se trata de un problema de funcionamiento. Elimine la suciedad de la superficie y coloque el altavoz sobre un paño seco y suave con el logotipo de SONY mirando hacia abajo, para recoger el agua acumulada en el interior del altavoz. A continuación, deje secar el altavoz en un lugar ventilado hasta que desaparezca la humedad.

### Nota

- Si la superficie del altavoz se ensucia, no utilice detergente, disolvente, bencina, alcohol, etc. para limpiar el altavoz, ya que dañaría el tratamiento repelente al agua de la parte de tela del altavoz.
- En las zonas más frías, si quedan restos de humedad en la superficie, el altavoz puede congelarse, lo que puede provocar averías. Si hay gotas de agua adheridas al altavoz, asegúrese de eliminar la humedad del altavoz utilizando un paño seco y suave, etc.
- No coloque el altavoz directamente sobre la arena, como en un arenero o en una playa de arena. Si entran granos de arena, etc. en la parte de tela del altavoz, elimínelos con cuidado. Nunca utilice un aspirador, etc. con el altavoz. Podría provocar daños en la unidad del altavoz.

Altavoz inalámbrico  
SRS-XB31

## Acerca de la tecnología inalámbrica BLUETOOTH

La tecnología inalámbrica BLUETOOTH opera dentro de un rango cercano a los 30 m (unos 90 pies).

### Rango de comunicación máximo

El rango máximo de comunicación puede ser menor en las siguientes condiciones.

- Si hay un obstáculo, como una persona, un elemento metálico o un muro entre el altavoz y el dispositivo BLUETOOTH.
- Si se usa un dispositivo LAN inalámbrico cerca del altavoz.
- Si se usa un horno microondas cerca del altavoz.
- Si se usa un dispositivo que genere radiación electromagnética cerca del altavoz.

### Interferencia causada por otros dispositivos

Como los dispositivos BLUETOOTH y la red inalámbrica LAN (IEEE802.11b/g) usan la misma frecuencia, pueden producirse interferencias de microondas, lo que puede causar un deterioro de la velocidad de comunicación, ruido o una conexión no válida si se usa el altavoz cerca de un dispositivo LAN inalámbrico. En este caso, realice lo siguiente.

- Use el altavoz a una distancia de al menos 10 m (unos 30 pies) del dispositivo LAN inalámbrico.
- Si el altavoz se usa a menos de 10 m (unos 30 pies) de un dispositivo LAN inalámbrico, apague el dispositivo.

### Interferencia causada a otros dispositivos

Las microondas emitidas por el dispositivo BLUETOOTH pueden afectar el funcionamiento de dispositivos médicos electrónicos. Apague el altavoz y otros dispositivos BLUETOOTH en los siguientes lugares, ya que pueden causar un accidente.

- Sitios donde hay gas inflamable, en un hospital, tren, avión o en una estación de servicio
- Cerca de puertas automáticas o alarmas de incendio

#### Nota

- Para poder usar la función BLUETOOTH, el dispositivo BLUETOOTH conectado debe tener configurado el mismo perfil que el altavoz. Tenga en cuenta que aunque exista el mismo perfil, pueden haber diferencias en la función dependiendo de las especificaciones de cada dispositivo.
- Debido a las características de la tecnología inalámbrica BLUETOOTH, el sonido reproducido en el altavoz presenta un pequeño desfase en relación con el sonido reproducido en el dispositivo BLUETOOTH durante una conversación telefónica o cuando se escucha música.
- El altavoz posee funciones de seguridad conformes al estándar BLUETOOTH para ofrecer una conexión segura cuando se usa la tecnología BLUETOOTH, pero la seguridad puede no ser suficiente dependiendo de la configuración. Tenga en cuenta la seguridad al usar la tecnología inalámbrica BLUETOOTH para las comunicaciones.
- No aceptamos responsabilidad alguna por la filtración de información durante una comunicación por medio de BLUETOOTH.
- Un dispositivo que cuente con la función BLUETOOTH debe cumplir con el estándar BLUETOOTH especificado por Bluetooth SIG, Inc. y debe autenticarse. Aunque el dispositivo conectado cumpla con el estándar BLUETOOTH, es posible que algunos dispositivos no puedan conectarse o no funcionen correctamente, dependiendo de las características o especificaciones del dispositivo.
- Pueden producirse cortes en el sonido o ruido dependiendo del dispositivo BLUETOOTH conectado al altavoz, el entorno de comunicación o el entorno de uso.
- Un dispositivo con radio o sintonizador integrado no puede conectarse al altavoz mediante BLUETOOTH, ya que podría producirse ruido en las emisiones.

- Aleje el altavoz de cualquier televisor, radio o sintonizador, ya que podría producirse ruido en las emisiones.

4-735-512-31(2) Copyright 2018 Sony Corporation



Altavoz inalámbrico  
SRS-XB31

## Marcas comerciales

---

- Android, Google Play y otras marcas y logotipos asociados son marcas comerciales de Google LLC.
- LDAC™ y el logotipo de LDAC son marcas comerciales de Sony Corporation.
- La marca y los logotipos BLUETOOTH® son marcas registradas propiedad de Bluetooth SIG, Inc. y cualquier uso de dichas marcas por parte de Sony Corporation está bajo licencia. Otras marcas comerciales y nombres comerciales son los de sus respectivos propietarios.
- N-Mark es una marca comercial o una marca comercial registrada de NFC Forum, Inc. en Estados Unidos y otros países.
- iPhone, iPod touch, macOS y Siri son marcas comerciales de Apple Inc., registradas en Estados Unidos y otros países.  
App Store es una marca de servicio de Apple Inc.
- El uso de la insignia Made for Apple significa que un accesorio ha sido diseñado para conectarse específicamente al producto o a los productos Apple identificados en la insignia, y ha sido certificado por el fabricante de que cumple las normas de rendimiento de Apple. Apple no se hace responsable por el funcionamiento de este dispositivo o su cumplimiento con normas de seguridad y regulatorias.  
Tenga en cuenta que el uso de este accesorio con un producto Apple puede afectar el rendimiento inalámbrico.
- Microsoft y Windows son marcas comerciales registradas o marcas comerciales de Microsoft Corporation en Estados Unidos y/u otros países.
- WALKMAN y el logotipo de WALKMAN son marcas comerciales registradas de Sony Corporation.
- El resto de marcas comerciales y nombres de marcas son propiedad de sus respectivos titulares.
- Las marcas ™ y ® se omiten en los documentos.

Altavoz inalámbrico  
SRS-XB31

## ¿Cómo puedo resolver un problema?

---

Si el altavoz no funciona de la forma prevista, intente resolver el problema con las siguientes medidas.

- Busque los síntomas del problema en esta Guía de ayuda y trate de aplicar las medidas de corrección propuestas.
- Cargue el altavoz.  
Cargando la batería integrada tal vez pueda resolver algunos de los problemas.
- Pulse el botón RESET del altavoz.
- Inicialice el altavoz.  
Esta operación restablece ajustes como el volumen, etc. a los valores predeterminados de fábrica y elimina toda la información de emparejamiento.
- Busque información sobre el problema en el sitio web de asistencia para clientes.
- Consulte las páginas de inicio indicadas a continuación para acceder a información de asistencia sobre su altavoz:
  - Para clientes en América:  
<https://www.sony.com/am/support>
  - Para clientes en Europa:  
<https://www.sony.eu/support>
  - Para clientes en China:  
<https://service.sony.com.cn>
  - Para clientes de otros países/regiones:  
<https://www.sony-asia.com/support>

Si las operaciones anteriores no funcionan, póngase en contacto con su distribuidor Sony más cercano.

---

### Tema relacionado

- [Usar el botón RESET](#)
- [Inicializar el altavoz](#)

Altavoz inalámbrico  
SRS-XB31

## No es posible cargar el altavoz

---

- Si utiliza un adaptador de CA USB (disponible en comercios), asegúrese de que el cable micro-USB está bien conectado al altavoz y al adaptador de CA USB. Además, compruebe que el adaptador de CA USB esté bien conectado a una toma de CA.
  - Si utiliza un adaptador de CA USB (disponible en comercios), asegúrese de que el adaptador de CA USB tiene una capacidad de salida de 1,5 A o superior. La carga desde un adaptador de CA USB que tenga una capacidad de salida de 500 mA o más y menos de 1,5 A tarda unas 10 horas. La carga desde un adaptador de CA USB con una capacidad de potencia inferior a 500 mA no está garantizada.
  - El tiempo de carga aproximado varía dependiendo de la capacidad de potencia del adaptador de CA USB conectado (disponible en comercios). El altavoz es compatible con un adaptador de CA USB con una corriente de salida de 500 mA o más. Sin embargo, en función del tipo y la especificación de adaptador de CA USB y el cable micro-USB, es posible que la carga tarde más tiempo. Se recomienda utilizar un adaptador de CA USB con una corriente de salida de 1,5 A o más y un cable micro-USB suministrado o un cable micro-USB conforme con la norma USB. La carga desde otro dispositivo no está garantizada. El tiempo de carga puede variar en función de la temperatura ambiente o las condiciones de uso.
  - También puede cargar la batería integrada conectándola a un ordenador encendido a través del cable micro-USB. Sin embargo, no se garantiza un funcionamiento correcto con todos los ordenadores. Asimismo, la utilización en un ordenador ensamblado por el propio usuario no está cubierta por la garantía.
- 

### Tema relacionado

- [Cargar el altavoz](#)
- [Acerca de los indicadores](#)

Altavoz inalámbrico  
SRS-XB31

## Imposible encender el altavoz o el altavoz se apaga de repente

---

- La batería integrada tal vez se esté agotando o esté agotada. Cargue el altavoz conectándolo a una toma de CA a través de un adaptador de CA USB (disponible en comercios) o bien conéctelo a un ordenador encendido.
  - Es posible que la función de apagado automático (Auto Standby) esté activada. Cuando han transcurrido aproximadamente 15 minutos en determinadas circunstancias (como volumen bajo de la entrada de audio), el altavoz se apaga de forma automática. Suba el volumen del dispositivo conectado para utilizarlo o desactive la función de apagado automático.
- 

### Tema relacionado

- [Cargar el altavoz](#)
- [Función de apagado automático \(Auto Standby\)](#)

Altavoz inalámbrico  
SRS-XB31

## No hay sonido/Sonido únicamente de un altavoz/Nivel de sonido bajo/Sonido distorsionado/Zumbido o pitido en el altavoz/La voz del interlocutor no se oye o se oye muy baja

- Compruebe que tanto el altavoz como el dispositivo conectado estén encendidos.
- Suba el volumen del altavoz y del dispositivo conectado.
- Compruebe que el dispositivo conectado esté reproduciendo contenidos.
- Asegúrese de que el cable de audio está desconectado de la toma AUDIO IN durante la reproducción en el modo BLUETOOTH.
- Asegúrese de que el cable de audio está conectado correctamente a la toma AUDIO IN durante la reproducción en el modo AUDIO IN.
- Si conecta un ordenador al altavoz, asegúrese de que la salida de audio del ordenador esté configurada para dispositivos BLUETOOTH.
- Compruebe que el altavoz haya establecido una conexión BLUETOOTH con el dispositivo BLUETOOTH.
- Empareje de nuevo el altavoz y el dispositivo BLUETOOTH.
- Si el dispositivo conectado a la toma AUDIO IN es monoaural, solo se emitirá sonido desde el altavoz izquierdo (L canales).
- Si el dispositivo conectado dispone de función de ecualizador, desactive esta función.
- Mantenga el altavoz alejado de hornos microondas, Wi-Fi, etc.
- Reduzca la distancia entre el altavoz y el dispositivo BLUETOOTH. Elimine los obstáculos entre el altavoz y el dispositivo BLUETOOTH.
- Si el indicador CHARGE y el indicador  (encendido) parpadean despacio, apague el altavoz y cargue la batería integrada durante un tiempo suficiente.
- Un dispositivo con radio o sintonizador integrado no puede conectarse al altavoz mediante BLUETOOTH, ya que podría producirse ruido en las emisiones.
- Aleje el altavoz de cualquier televisor, radio o sintonizador, ya que podría producirse ruido en las emisiones.
- Al utilizar la Función agregar bocina o la función Party Chain inalámbrico, si hay otros dispositivos BLUETOOTH conectados al dispositivo BLUETOOTH, como un ratón BLUETOOTH o un teclado BLUETOOTH, finalice la conexión entre dichos dispositivos.
- En algunos dispositivos BLUETOOTH es posible cambiar la calidad de reproducción inalámbrica. Si su dispositivo es compatible con esta función, seleccione "Prioridad: conexión estable (SBC)" y priorice una conexión estable frente a la calidad del sonido. Para obtener más información al respecto, consulte el manual de instrucciones suministrado con el dispositivo.
- Seleccione "Prioridad: conexión estable (SBC)" como calidad de reproducción inalámbrica del altavoz.
- Instale la versión más reciente de "Sony | Music Center" en el dispositivo conectado. Si no puede usar la versión más reciente de "Sony | Music Center" o no puede conectar el altavoz y un dispositivo BLUETOOTH a través de una conexión BLUETOOTH, desinstale "Sony | Music Center".
- Al escuchar música, seleccione una conexión BLUETOOTH A2DP desde el dispositivo BLUETOOTH.
- Al recibir o hacer una llamada de teléfono, seleccione una conexión BLUETOOTH HFP o HSP desde el dispositivo BLUETOOTH.
- Al recibir o hacer una llamada de teléfono, compruebe que el altavoz esté configurado como salida del dispositivo BLUETOOTH.

### Tema relacionado

- [Emparejar y establecer la conexión con dispositivos BLUETOOTH®](#)
- [Escuchar música de un dispositivo a través de la conexión BLUETOOTH](#)
- [Seleccionar la calidad de reproducción en streaming del audio BLUETOOTH \(códec\)](#)
- [Acerca de los indicadores](#)
- [Recibir una llamada](#)

- Realizar una llamada

4-735-512-31(2) Copyright 2018 Sony Corporation

Altavoz inalámbrico  
SRS-XB31

## El volumen baja mientras se está utilizando el equipo

- El sonido puede perder intensidad en los siguientes casos. No se trata de un problema de funcionamiento.
  - Si la batería integrada se está agotando y el indicador CHARGE y el indicador  (encendido) parpadean despacio mientras el altavoz recibe alimentación únicamente de la batería integrada.
  - Si la batería integrada se está agotando porque se ha utilizado el altavoz a un volumen alto durante un período prolongado, aunque el altavoz esté conectado a una toma de CA a través de un adaptador de CA USB (disponible en comercios) o esté conectado a un ordenador encendido.
- Si el sonido pierde intensidad durante la utilización, siga el procedimiento descrito a continuación.
  1. Apague el altavoz.
  2. Cargue lo suficiente la batería integrada.

### Sugerencia

- Este altavoz está diseñado para reducir el volumen máximo a aproximadamente la mitad (24) cuando la carga restante de la batería integrada sea inferior al 10%, para proteger el circuito a causa de las fluctuaciones de tensión extremas que se producen a un volumen alto. Incluso en este caso puede cargar la batería integrada, aunque el volumen no recupera el valor normal. Para recuperar el valor normal del volumen, cargue la batería integrada hasta que la carga sea de un 20% o superior y, a continuación, apague el altavoz y vuelva a encenderlo y ajuste el volumen.

Altavoz inalámbrico  
SRS-XB31

## Imposible emparejar el altavoz con un dispositivo BLUETOOTH

- Sitúe el altavoz y el dispositivo BLUETOOTH a menos de 1 m (3 pies) de distancia.
- Para utilizar la Función agregar bocina o la función Party Chain inalámbrico, realice el emparejamiento con el altavoz en el que el indicador  (BLUETOOTH) parpadee de color azul.
- Si el indicador  (BLUETOOTH) no parpadea rápido de color azul, mantenga pulsado el botón  (encendido)/botón  PAIRING hasta que escuche una guía de voz y el indicador  (BLUETOOTH) empiece a parpadear rápido de color azul.
- Una vez inicializado el altavoz, es posible que un iPhone/iPod touch no pueda conectarse al altavoz. En este caso, elimine la información de emparejamiento del iPhone/iPod touch y vuelva a realizar el emparejamiento.
- Compruebe que el dispositivo BLUETOOTH esté encendido y que la función BLUETOOTH esté activada en el dispositivo.
- Si el altavoz no aparece en el dispositivo BLUETOOTH, apague el dispositivo y vuelva a encenderlo. Es posible que los síntomas mejoren.

### Tema relacionado

- [Emparejar y establecer la conexión con dispositivos BLUETOOTH®](#)
- [Acerca de los indicadores](#)



Altavoz inalámbrico  
SRS-XB31

## Imposible conectar el altavoz a un dispositivo BLUETOOTH con Conéctate con un solo toque (NFC)

- Si el bloqueo de pantalla está activado en el teléfono inteligente, no puede establecerse la conexión. Cancele el bloqueo de pantalla en el teléfono inteligente y vuelva a tocarlo.
- Mantenga el dispositivo compatible con NFC cerca del altavoz hasta que el dispositivo reaccione. Si no logra establecer la conexión, mueva el dispositivo despacio sobre la marca N del altavoz.
- Compruebe que la función BLUETOOTH esté activada en el dispositivo compatible con NFC.
- Compruebe que la función NFC del dispositivo esté activada.
- Si el dispositivo está dentro de una funda, retírela.
- La sensibilidad de la recepción NFC varía en función del dispositivo. Si tras varios intentos no consigue conectar el altavoz a un dispositivo con un solo toque, conéctelo al altavoz o desconéctelo usando el procedimiento a través de la pantalla.
- Compruebe que su dispositivo sea compatible con NFC. Busque información sobre el problema en el sitio web de asistencia para clientes.
- Para utilizar la Función agregar bocina o la función Party Chain inalámbrico, realice el emparejamiento con el altavoz en el que el indicador  (BLUETOOTH) parpadee de color azul.

### Tema relacionado

- [Conectar el dispositivo compatible con NFC con un toque \(NFC\)](#)

Altavoz inalámbrico  
SRS-XB31

## No es posible conectar un dispositivo BLUETOOTH con el altavoz en la Función agregar bocina

---

- Después de conectar dos altavoces SRS-XB31, realice el procedimiento de emparejamiento entre un dispositivo BLUETOOTH y el altavoz en el que el indicador  (BLUETOOTH) parpadee de color azul.
- 

### Tema relacionado

- [Escuchar música de forma inalámbrica con dos altavoces \(Función agregar bocina\)](#)

Altavoz inalámbrico  
SRS-XB31

## Imposible establecer la conexión con un altavoz en la función Party Chain inalámbrico

---

- Después de conectar varios altavoces, realice el procedimiento de emparejamiento entre un dispositivo BLUETOOTH y el altavoz en el que el indicador  (BLUETOOTH) parpadee de color azul.
- 

### Tema relacionado

- [Disfrutar de la reproducción inalámbrica usando varios altavoces \(función Party Chain inalámbrico\)](#)

Altavoz inalámbrico  
SRS-XB31

## Usar el botón RESET

Si no consigue encender el altavoz o no puede realizar ninguna operación a pesar de que está encendido, abra la tapa del lado posterior y presione el botón RESET con una aguja u otro objeto puntiagudo. El altavoz se reinicia y se apaga.

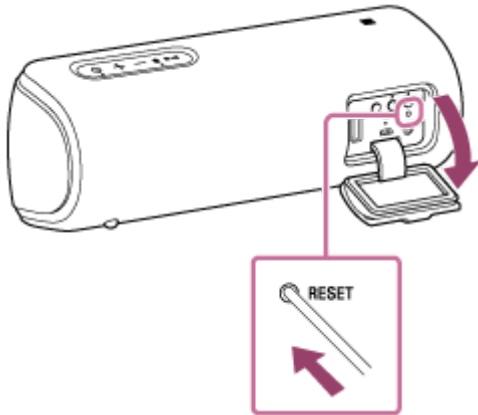



Después de presionar el botón RESET, encienda el altavoz. Si no se enciende, póngase en contacto con su distribuidor Sony más cercano.

### Nota

- El altavoz no puede encenderse mientras está apagado.
- La información de emparejamiento no se elimina presionando el botón RESET. Esta operación es distinta de la inicialización del altavoz.
- Después de reiniciar el altavoz, los ajustes de volumen, función y/o sonido pueden ser diferentes.

Altavoz inalámbrico  
SRS-XB31

## Inicializar el altavoz

Con el altavoz encendido, mantenga pulsados el botón – (volumen) y el botón  (encendido)/botón  PAIRING al mismo tiempo durante más de 5 segundos hasta que el altavoz se apague.

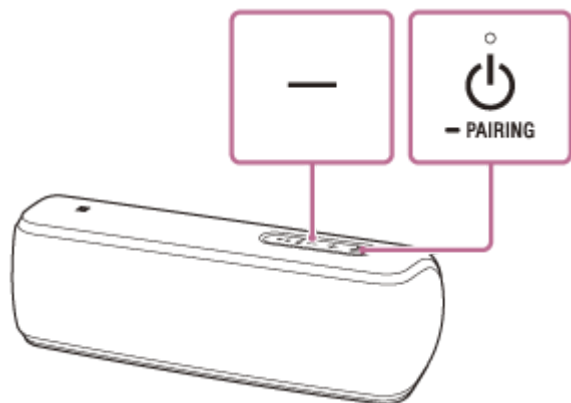

El altavoz se ha inicializado. Se restaurará la configuración de fábrica de muchos ajustes, como el volumen, y se borrará toda la información de emparejamiento.