

Trådløs høyttaler  
SRS-XB33

Det følgende er en forklaring på hvordan du bruker høyttaleren. Velg et tema fra listen under. Forbehold om endringer i design og spesifikasjoner uten nærmere varsel.

## Komme i gang

### [Deler og kontroller](#)

#### Strømkilde/lading

- [Lade opp høyttaleren](#)
- [Slå på strømmen](#)
- [Slå av strømmen](#)
- [Bruke BLUETOOTH-standby-funksjonen](#)
- [Lade en USB-enhet, slik som en smarttelefon eller iPhone](#)
- [Funksjon for automatisk avslåing \(Auto Standby\)](#)

#### Lysfunksjon

- [Slå på/av høyttalerens lys \(lysfunksjon\)](#)

## Gjøre tilkoblinger

### BLUETOOTH

- [Pare og koble til BLUETOOTH®-enheter](#)
- [Koble til en NFC-kompatibel enhet med One-touch \(NFC\)](#)
- [Koble til en datamaskin via en BLUETOOTH-forbindelse \(Windows\)](#)
- [Koble til en datamaskin via en BLUETOOTH-forbindelse \(Mac\)](#)

### Lytte til musikk

#### BLUETOOTH-enhet

- [Lytte til musikk fra en enhet via en BLUETOOTH-tilkobling](#)
- [Velge lyd kvaliteten ved strømming via BLUETOOTH \(kodek\)](#)
- [Avslutte BLUETOOTH-tilkoblingen \(etter bruk\)](#)
- [Bytte BLUETOOTH-enheter som er tilkoblet på samme tid \(tilkobling til flere enheter\)](#)

#### Stereopar-funksjon

- [Lytte til musikk trådløst med 2 høyttalere \(Stereopar-funksjon\)](#)
- [Avslutte Stereopar-funksjonen](#)

#### Partytilkobling-funksjon

- [Lytte til trådløs avspilling fra flere høyttalere \(Partytilkobling-funksjon\)](#)
- [Avslutte Partytilkobling-funksjonen](#)

#### [Bytte lydeffekter](#)

### Telefonsamtaler

#### [Motta et anrop](#)

#### [Foreta et anrop](#)

### Bruke "Sony | Music Center"

#### [Hva du kan gjøre med "Sony | Music Center"](#)

#### [Installere "Sony | Music Center"](#)

### Bruke "Fiestable"

#### [Hva du kan gjøre med "Fiestable"](#)

#### [Installere "Fiestable"](#)

## Bruke stemmefunksjonen

[Bruke stemmefunksjonen \(Google-appen\)](#)

---

[Bruke stemmefunksjonen \(Siri\)](#)

---

## Informasjon

[Om indikatorene](#)

---

[Oppdatere den forhåndsinstallerte programvaren](#)

---

## Merknader om bruk

[Forholdsregler](#)

---

[Merknader om lading](#)

---

[Merknader om egenskaper for vanntetthet og støvbestandighet](#)

---

[Slik tar du vare på høyttaleren](#)

---

[Om trådløs BLUETOOTH-teknologi](#)

---

[Om lisens](#)

---

[Varemerker](#)

---

## Feilsøking

[Hva kan jeg gjøre for å løse et problem?](#)

---

### Strømforsyning

[Høyttaleren vil ikke lade](#)

---

[Kan ikke slå på høyttaleren, eller høyttaleren slår seg plutselig av](#)

---

### Lyd

[Ingen lyd / Lyd fra bare én høyttaler / Lavt lydnivå / Forvrengt lyd / Summing eller støy fra høyttaleren / Ingen eller lav stemme under samtaler](#)

---

[Lyden blir lav under bruk](#)

---

### BLUETOOTH

[Kan ikke pare høyttaleren med en BLUETOOTH-enhet](#)

---

[Kan ikke koble høyttaleren til en BLUETOOTH-enhet med tilkobling med One-touch \(NFC\)](#)

---

[Kan ikke koble en BLUETOOTH-enhet til høyttaleren i Stereopar-funksjonen](#)

---

[Kan ikke koble til en høyttaler i Partytilkobling-funksjonen](#)

---

[Kan ikke legge en høyttaler til Partytilkobling-funksjonen](#)

---

## Tilbakestill

[Starte høyttaleren på nytt](#)

---

[Initialisere høyttaleren](#)

5-011-837-21(3) Copyright 2020 Sony Corporation

## Deler og kontroller

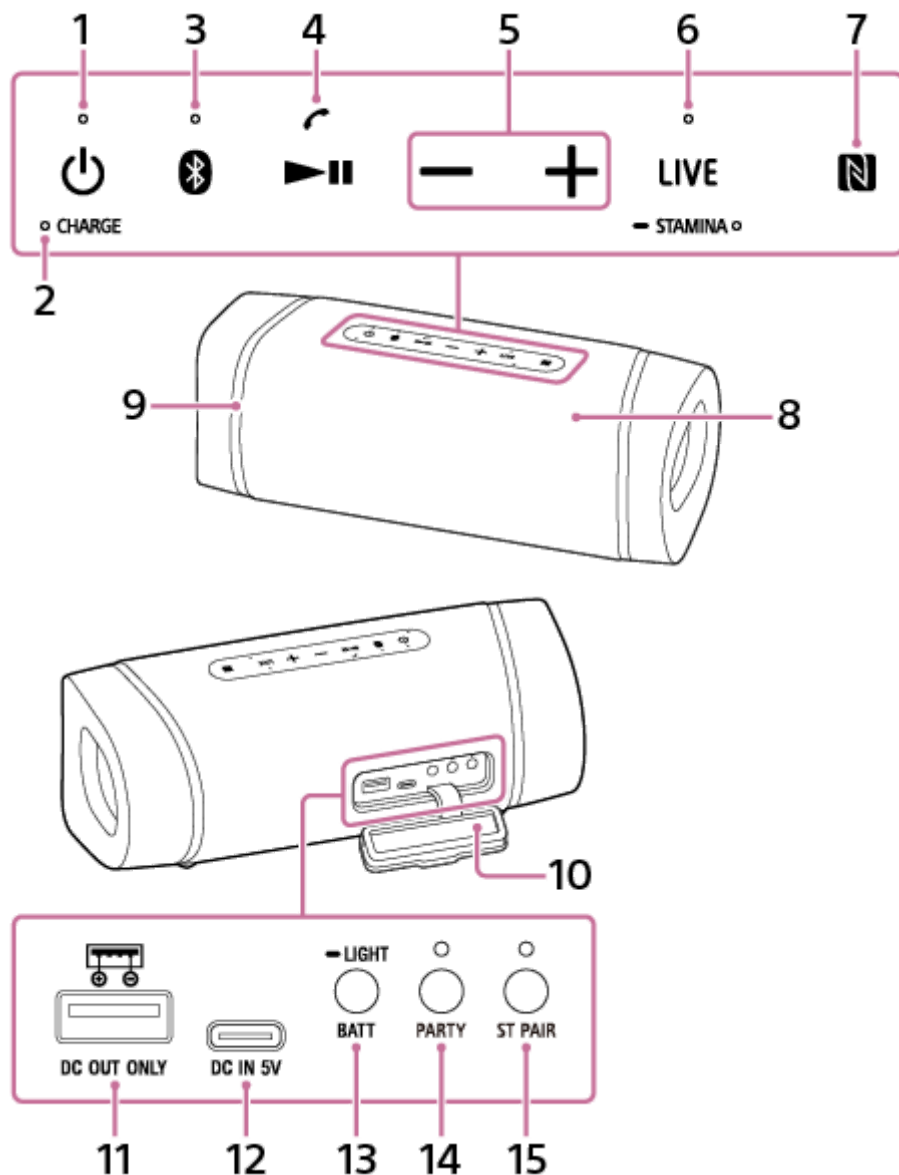

1. (strøm)-knapp med indikator
2. CHARGE-indikator
3. (BLUETOOTH)-knapp med indikator
4. (spill av)-knapp/ (ring)-knapp
5. -/+ (volum)-knapper
6. LIVE-knapp med indikator / STAMINA-knapp med indikator  
Trykk på knappen for å veksle mellom lydeffektene LIVE SOUND-modus og EXTRA BASS-modus. Trykk og hold inne knappen for å veksle mellom lydeffektene EXTRA BASS-modus og STAMINA-modus.
7. N-merke

8. Mikrofon
9. Lys
10. Hette
11. DC OUT ONLY-port (USB)\*  
Lader batteriet til USB-enheten, slik som en smarttelefon eller en iPhone, som er koblet til med en USB-kabel (alminnelig tilgjengelig).
12. DC IN 5V-port (USB Type-C®)\*  
Høytalerens innebygde batteri kan lades hvis den er koblet til et strømuttak via den medfølgende USB Type-C®-kabelen og en USB-vekselstrømadapter (alminnelig tilgjengelig).
13. BATT (batteri)-knapp /  LIGHT-knapp  
Trykk på knappen for å høre taleveiledningen for gjenstående batteristrøm. Trykk og hold inne knappen for å slå lysfunksjonen av og på.
14. PARTY (Partytilkobling)-knapp med indikator
15. ST PAIR (Stereopar)-knapp med indikator

\* Denne porten er ikke kompatibel med musikkavspilling.

---

---

## Beslektet emne

- [Om indikatorene](#)

Trådløs høyttaler  
SRS-XB33

## Lade opp høyttaleren

Høyttaleren kan kjøre på strøm enten fra et strømuttak som er koblet til en USB-vekselstrømadapter (alminnelig tilgjengelig), eller fra det oppladbare innebygde litium-ion-batteriet.

Når du bruker høyttaleren for første gang, må du lade opp det innebygde batteriet i mer enn 1 time før du slår på høyttaleren.

Hvis det innebygde batteriet er ladet på forhånd, kan du bruke høyttaleren på bare batteristrøm.

### 1 Koble høyttaleren til et strømuttak for å lade den.

Koble den ene enden av den medfølgende USB Type-C®-kabelen til DC IN 5V-porten på høyttaleren og den andre enden til en USB-vekselstrømadapter (alminnelig tilgjengelig), og så kobler du USB-vekselstrømadapteren til et strømuttak.

Høyttaleren har støtte for USB-vekselstrømadaptere som kan levere en utgangseffekt på 1,5 A eller 3,0 A. Ved bruk av en USB-vekselstrømadapter med en utgangseffekt på 3,0 A til batterilading, skal du påse å bruke en USB Type-C®-kabel (som samsvarer med USB-standard) som har støtte for en utgangseffekt på 3,0 A. Den medfølgende USB-kabelen har støtte for en utgangseffekt på inntil 1,5 A. Ved bruk av andre enheter er det ikke garantert at batteriet lades.

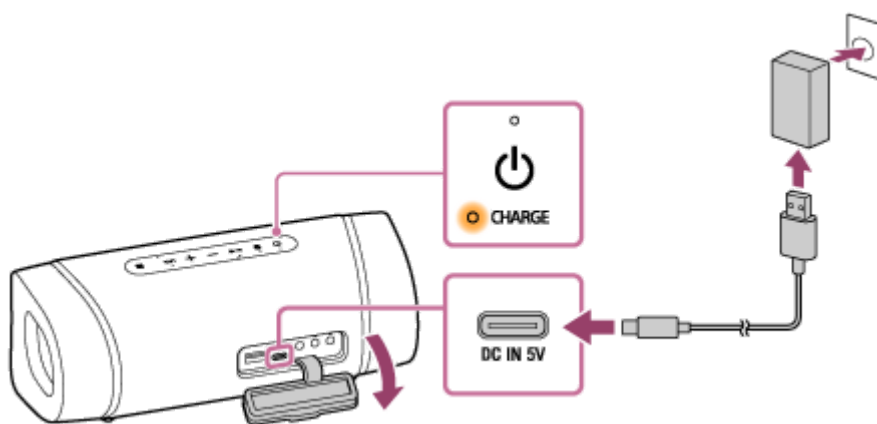

CHARGE-indikatoren lyser oransje mens ladingen pågår.

Beregnet ladetid varierer avhengig av effektutgangen til den tilkoblede USB-vekselstrømadapteren (alminnelig tilgjengelig). I tillegg kan det være at ladingen tar lengre tid enn oppgitt under, avhengig av type og spesifikasjoner for USB-vekselstrømadapteren og USB-kabelen. Ladetiden kan også variere fra tiden som er oppgitt under, avhengig av omgivelsestemperaturen og bruken av høyttaleren.

Den følgende tiden er tatt med som referanse.

- Når den anbefalte USB-vekselstrømadapteren, som kan levere en utgangseffekt på 1,5 A, er tilkoblet, vil ladingen være fullført på ca. 5 timer\*, og CHARGE-indikatoren slukker.
- Når du bruker en alminnelig tilgjengelig USB-vekselstrømadapter, skal du påse at den kan levere en utgangseffekt på 1,5 A eller mer. Du kan også bruke en USB-vekselstrømadapter med en utgangseffekt på 500 mA eller mer og mindre enn 1,5 A, men da kan det ta veldig lang tid (10 timer eller mer\*) før ladingen er fullført. Når du bruker en slik USB-vekselstrømadapter, anbefales det at du slår av høyttaleren før du lader batteriet. Ved bruk av en USB-vekselstrømadapter med en utgangseffekt på mindre enn 500 mA, er det ikke sikkert at batteriet lades.

\* Tiden som kreves for å lade opp det tomme innebygde batteriet til full kapasitet når høyttaleren slår seg av.

Når du har koblet USB-kabelen fra høyttaleren etter batteriladingen, må du lukke hetten godt.

Hetten spiller en svært viktig rolle for å opprettholde den vann- og støvtette ytelsen.

## Kontrollere om ladingen er fullført

Dersom det innebygde batteriet er fulladet når du kobler høyttaleren til et strømuttak, vil CHARGE-indikatoren lyse oransje og deretter slå seg av etter ca. 1 minutt.

## Sjekke det oppladbare, innebygde batteriets batterinivå

- Når du har trykket på BATT (batteri)-knappen bak hetten på baksiden av høyttaleren mens høyttaleren er på, vil en stemme komme med en av følgende opplysninger avhengig av hvor mye batteri det er igjen.  
80 % eller mer: "Battery fully charged" (batteriet er fullt oppladet)  
60 % eller mer: "Battery about 70%" (batteriet er på ca. 70 %)  
40 % eller mer: "Battery about 50%" (batteriet er på ca. 50 %)  
20 % eller mer: "Battery about 30%" (batteriet er på ca. 30 %)  
Under 20 %: "Please charge" (batteriet må lades)

### Hint

- Ved bruk av "Sony | Music Center" kan du aktivere/deaktivere taleveiledningen som forteller deg hvor mye strøm det er igjen på batteriet når du slår på høyttaleren.
- Når du bruker Android-telefoner med OS 8.1 eller nyere installert  
Når høyttaleren er tilkoblet Android-telefonen via en HFP (Hands-free Profile) BLUETOOTH-tilkobling, trykker du på [Settings] – [Device connection] – [Bluetooth] på telefonen. Gjenværende strøm på batteriet vises sammen med navnet på den tilkoblede BLUETOOTH-enheten. Du finner mer informasjon i brukerveiledningen som fulgte med Android-telefonen.  
Vær klar over at den gjenværende batteristrømmen som vises på smarttelefonen, kan avvike fra faktisk gjenværende strøm på høyttaleren. Denne informasjonen må ses på som en referanse.
- Ved bruk av iPhone / iPod touch med iOS 10.0 eller nyere installert  
Når høyttaleren er koblet til iPhone / iPod touch via en HFP (Hands-free Profile) BLUETOOTH-tilkobling, vises gjenværende strøm på høyttaleren i en widget på iPhone / iPod touch. Du finner mer informasjon i brukerveiledningen som fulgte med iPhone / iPod touch.  
Vær klar over at den gjenværende batteristrømmen som vises på iPhone / iPod touch, kan avvike fra faktisk gjenværende strøm på høyttaleren. Denne informasjonen må ses på som en referanse.

## Det innebygde batteriets levetid (med en BLUETOOTH-forbindelse)

- Ca. 24 timer  
Høyttalerens volumnivå er satt til 36.  
Lysfunksjonen er satt til av.  
Lydeffekten er satt til STAMINA.
- Ca. 14 timer  
Høyttalerens volumnivå er satt til 35.  
Lysfunksjonen er satt til på (standardinnstillinger fra fabrikken).  
Lydeffekten er satt til EXTRA BASS (standardinnstillinger fra fabrikken).
- Ca. 4 timer  
Høyttalerens volumnivå er satt til maksimalt (50).  
Lysfunksjonen er satt til på (standardinnstillinger fra fabrikken).  
Lydeffekten er satt til EXTRA BASS (standardinnstillinger fra fabrikken).

Det innebygde batteriets levetid ble målt med vår spesifiserte musikkilde.

Faktisk brukstid kan være en annen enn angitt tid på grunn av lydvolument, sanger som spilles av, omgivelsestemperatur og bruksforhold.



## Når det innebygde batteriet har lite strøm

Når taleveiledningen sier "Please charge" (batteriet må lades) og CHARGE-indikatoren blinker langsomt, har det innebygde batteriet lite strøm og må lades. I denne tilstanden kan ikke høyttaleren levere strøm til andre enheter.

### Hint

- Du kan også lade høyttalerens innebygde batteri ved å koble USB-kabelen som er tilkoblet høyttaleren, til en datamaskin som er utstyrt med en USB-ladeport. Men ikke alle datamaskiner er testet og funnet kompatible med denne prosedyren, og prosedyren gjelder ikke for hjemmebygde datamaskiner.
- Så lenge høyttaleren er koblet til et strømuttak med en USB-vekselstrømadapter (alminnelig tilgjengelig) eller en datamaskin som er utstyrt med en USB-ladeport, kan høyttalerens innebygde batteri lade seg selv også mens det spilles av musikk fra høyttaleren. Avhengig av bruken av høyttaleren kan det imidlertid ta lang tid før ladingen er ferdig. Det anbefales at du slår av høyttaleren før du lader batteriet.

### Merknad

- Avhengig av spesifikasjonene til USB-vekselstrømadapteren kan du ved bruk av høyttaleren på høyt volum risikere en reduksjonen i den gjenværende strømmen til det oppladbare innebygde batteriet, eller at høyttaleren slår seg av selv når høyttaleren er tilkoblet et strømuttak med USB-vekselstrømadapteren. Dette indikerer imidlertid ikke en funksjonsfeil. Hvis noe slikt skulle skje, slår du av høyttaleren og venter til batteriet er oppladet før du bruker høyttaleren.
- Når du bruker høyttaleren på høyt volum over lengre tid, kan det innebygde batteriet tappes for strøm selv om høyttaleren er koblet til et strømuttak. Dette vil føre til at lyden blir lav. Dette er ikke en funksjonsfeil. Slå av høyttaleren, og lad opp det innebygde batteriet tilstrekkelig.
- Den maksimale effektutgangen vil være lavere når det innebygde batteriet har lite strøm.
- Av sikkerhetsmessige årsaker vil ladingen stoppe i ekstremt kalde eller varme omgivelser. Hvis ladingen tar lang tid, vil ladingen av høyttaleren stanse. For å løse disse problemene kobler du fra USB-kabelen og så til igjen når driftstemperaturen er mellom 5 °C og 35 °C.
- Ikke lad høyttalerens innebygde batteri på et sted hvor det kan sprute vann på det. Verken den medfølgende USB Type-C®-kabelen eller USB-porten er utviklet for å tåle vann og støv.
- Selv om du ikke har tenkt å bruke høyttaleren på en god stund, bør du lade opp det innebygde batteriet tilstrekkelig hver 6. måned for å ivareta batteriets ytelse.
- Tilkobling til flere enheter er ikke mulig med HFP (Hands-free Profile). Ved tilkobling til flere enheter vil derfor ikke gjenværende strøm på høyttaleren vises på Android-telefonen eller iPhone / iPod touch.
- Når Android-telefonen er konfigurert til bare å bruke A2DP (Advanced Audio Distribution Profile) for å opprette BLUETOOTH-tilkoblinger, vil gjenværende strøm på høyttaleren ikke vises på telefonen.

---

### Beslektet emne

- [Slå på strømmen](#)
- [Merknader om lading](#)
- [Hva du kan gjøre med "Sony | Music Center"](#)

Trådløs høyttaler  
SRS-XB33

## Slå på strømmen

### 1 Trykk på (strøm)-knappen.

 (strøm)-indikatoren lyser grønt, og  (BLUETOOTH)-indikatoren blinker langsomt i blått.

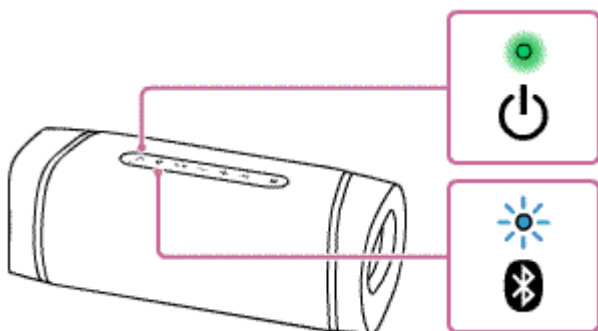

Hvis det ikke finnes noe paringsinformasjon i høyttaleren, for eksempel når du bruker BLUETOOTH-funksjonen for første gang etter kjøp, vil  (BLUETOOTH)-indikatoren blinke dobbelt i blått.



### Hint

- Når du slår på høyttaleren første gang etter innkjøp, vil lysfunksjonen være på. Høyttaleren begynner å lyse.
- Så lenge taleveiledningen som forteller deg hvor mye strøm det er igjen på batteriet, er aktivert, vil taleveiledningen oppgi hvor mye strøm det er igjen på batteriet når du slår på høyttaleren.

### Merknad

- Hvis CHARGE-indikatoren blinker 3 ganger og høyttaleren slår seg av etter at du har slått den på, er det oppladbare innebygde batteriet tomt. Lad opp det innebygde batteriet.
- Når CHARGE-indikatoren blinker langsomt, betyr det at det innebygde batteriet har lite strøm og må lades. I denne tilstanden kan ikke høyttaleren levere strøm til andre enheter.

### Beslektet emne

- [Slå av strømmen](#)
- [Lade opp høyttaleren](#)
- [Slå på/av høyttalerens lys \(lysfunksjon\)](#)

Trådløs høyttaler  
SRS-XB33

## Slå av strømmen

### 1 Trykk på (strøm)-knappen.

 (strøm)-indikatoren og  (BLUETOOTH)-indikatoren slår seg av.

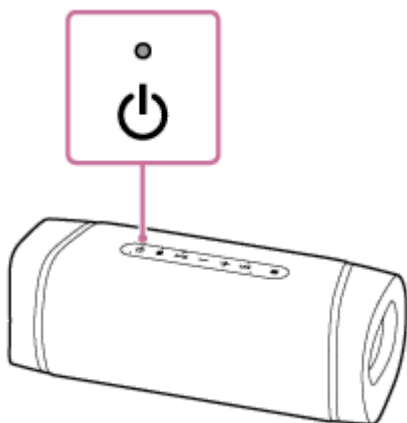

### Hint

- Hvis du slår av høyttaleren mens den er tilkoblet et strømuttak via en USB-vekselstrømadapter (alminnelig tilgjengelig), og BLUETOOTH-standby-funksjonen er på, lyser  (strøm)-indikatoren i oransje, og høyttaleren går inn i BLUETOOTH-standby-modus\*.

\* BLUETOOTH-standby-funksjonen er slått av når du kjøper systemet.

### Beslektet emne

- [Funksjon for automatisk avslåing \(Auto Standby\)](#)
- [Bruke BLUETOOTH-standby-funksjonen](#)

Trådløs høyttaler  
SRS-XB33

## Bruke BLUETOOTH-standby-funksjonen

Når BLUETOOTH-standby-funksjonen er slått på, slår høyttaleren seg automatisk på gjennom en BLUETOOTH-enhet og starter BLUETOOTH-tilkoblingen.

Før du betjener høyttaleren, må du merke deg følgende:

- BLUETOOTH-standby-funksjonen aktiveres bare hvis høyttaleren er koblet til et strømuttak gjennom en USB-vekselstrømadapter (alminnelig tilgjengelig). BLUETOOTH-standby-funksjonen slår seg av hvis høyttaleren bare kjører på strøm fra det oppladbare innebygde batteriet.
- Par høyttaleren med en BLUETOOTH-enhet på forhånd. Hvis det ikke er lagret paringsinformasjon i høyttaleren, slik som når høyttaleren skal brukes for første gang etter kjøp, vil høyttaleren ikke gå inn i BLUETOOTH-standby-modus.

### 1 Koble høyttaleren til et strømuttak med en USB-vekselstrømadapter (alminnelig tilgjengelig).

### 2 Slå på høyttaleren.

⏻ (strøm)-indikatoren lyser grønt.

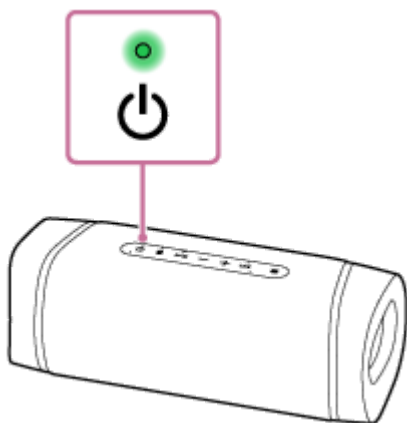

### 3 Åpne [Music Center] på smarttelefonen, iPhone osv. for å starte applikasjonen.



Music Center

### 4 Trykk på [SRS-XB33].



5 Trykk på [Settings].



6 Trykk på [Power Option].

7 Trykk på [Bluetooth Standby].

8 Trykk på [ON] for å slå på BLUETOOTH-standby-modusen.

## For å slå av BLUETOOTH-standby-funksjonen

Utfør trinnene 3 til 7 igjen for å slå av BLUETOOTH-standby-funksjonen.

### Hint

- Når BLUETOOTH-standby-funksjonen er aktivert, vil  (strøm)-indikatoren lyse oransje mens høyttaleren er slått av.

### Beslektet emne

- [Lade opp høyttaleren](#)
- [Slå på strømmen](#)
- [Om indikatorene](#)

Trådløs høyttaler  
SRS-XB33

## Lade en USB-enhet, slik som en smarttelefon eller iPhone

Du kan lade en USB-enhet, slik som en smarttelefon eller en iPhone, ved å koble den til høyttaleren via USB. Selv om høyttaleren ikke er koblet til et strømuttak, kan det innebygde batteriet levere strøm til en USB-enhet.

- 1 Koble en USB-enhet, slik som en smarttelefon eller en iPhone, til DC OUT ONLY-porten (USB) med en USB-kabel (alminnelig tilgjengelig).**

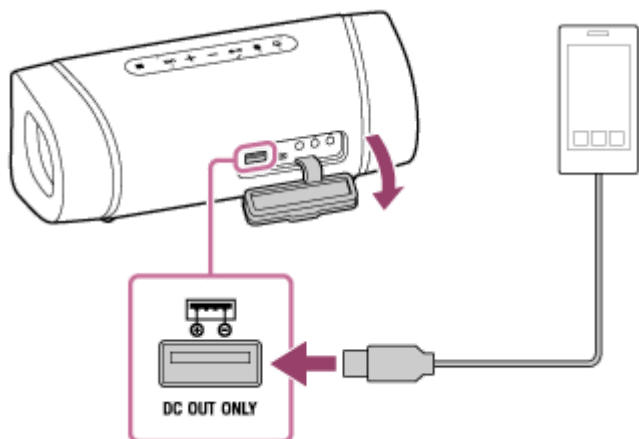

Når du kobler høyttaleren til et strømuttak, begynner den tilkoblede USB-enheten å lade automatisk. Hvis høyttaleren drives utelukkende av det innebygde batteriet, går du videre til trinn **2**.

- 2 Slå på høyttaleren.**

⏻ (strøm)-indikatoren lyser grønt, og høyttaleren begynner å forsyne strøm til den tilkoblede USB-enheten for batterilading.

### Merknad

- Mens høyttaleren forsyner en annen enhet med strøm, vil funksjonen for automatisk avslåing (Auto Standby) være avslått.
- Hvis høyttaleren bare kjører på strøm fra det oppladbare innebygde batteriet, vil strømforsyningen til den tilkoblede USB-enheten stanse hvis høyttaleren er slått av.
- Når CHARGE-indikatoren blinker langsomt, betyr det at det innebygde batteriet har lite strøm og må lades. I denne tilstanden kan ikke høyttaleren levere strøm til andre enheter.
- Musikkavspilling er ikke tilgjengelig med en USB-kabel.
- Ikke lad høyttalerens innebygde batteri på et sted hvor det kan sprute vann på det. Verken den medfølgende USB Type-C®-kabelen eller USB-porten er utviklet for å tåle vann og støv.
- Når du har koblet USB-kabelen fra høyttaleren etter batteriladingen, må du lukke hetten godt. Hetten spiller en svært viktig rolle for å opprettholde den vann- og støvtette ytelsen.

### Beslektet emne

- [Lade opp høyttaleren](#)

- Slå på strømmen
- Funksjon for automatisk avslåing (Auto Standby)

5-011-837-21(3) Copyright 2020 Sony Corporation

Trådløs høyttaler  
SRS-XB33

## Funksjon for automatisk avslåing (Auto Standby)

---

Hvis høyttaleren oppfyller følgende betingelser i ca. 15 minutter, slår den seg av automatisk.

Funksjonen for automatisk avslåing (Auto Standby) er slått på når du kjøper høyttaleren.

- Høyttaleren betjenes ikke.
- Den tilkoblede mobiltelefonens (smarttelefonens) håndfri-funksjon er satt til av, og mobiltelefonen (smarttelefonen) verken spiller av musikk (lyd) eller betjenes. Du finner mer informasjon i brukerveiledningen som fulgte med telefonen.
- Den tilkoblede BLUETOOTH-enheten, for eksempel en WALKMAN®, verken spiller av musikk (lyd) eller betjenes.

### Hint

- Du kan slå på eller av automatisk avslåing (Auto Standby) med "Sony | Music Center".

### Merknad

- Mens høyttaleren forsyner en annen enhet med strøm, vil funksjonen for automatisk avslåing (Auto Standby) være avslått.
- Når høyttaleren er koblet til en iPhone / iPod touch via en BLUETOOTH-tilkobling, vil funksjonen for automatisk avslåing (Auto Standby) være deaktivert.

---

### Beslektet emne

- [Hva du kan gjøre med "Sony | Music Center"](#)



Trådløs høyttaler  
SRS-XB33

## Slå på/av høyttalerens lys (lysfunksjon)

Høyttaleren lyser opp med musikken for å gi bedre stemning. Lysfunksjonen er på når du kjøper høyttaleren.

### 1 Slå på høyttaleren.

⏻ (strøm)-indikatoren lyser grønt.  
Høyttaleren begynner å lyse.

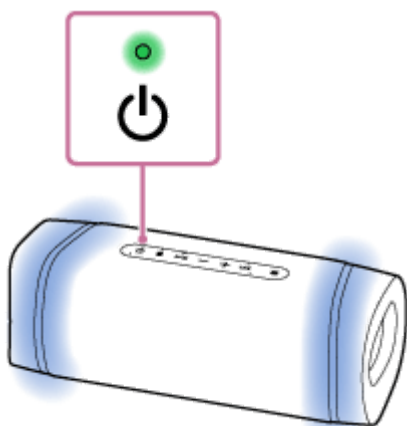

### Slå av (lys av) / slå på (lys på) lysfunksjonen

Trykk og hold inne BATT (batteri) / LIGHT-knappen bak hetten på baksiden av høyttaleren i ca. 3 sekunder til lysfunksjonen slår seg på/av.

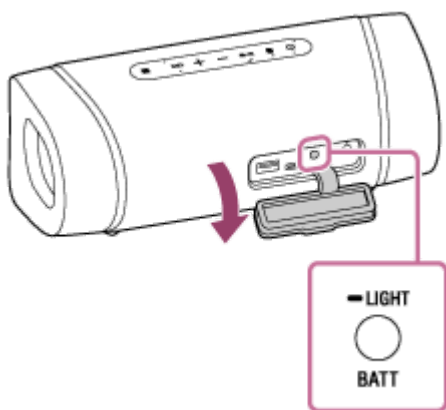

Lysfunksjonen slår seg på/av igjen hvis knappen trykkes og holdes inne igjen i mer enn 3 sekunder.

#### Hint

- Bruk "belysningsfunksjonen" i "Sony | Music Center" for å slå på/av lysfunksjonen eller velge de ulike lysmodusene. Det følgende er eksempler på belysningsmoduser.
  - LIGHT OFF: Ingen lys
  - RAVE: For dansemusikk  
RAVE Er angitt når du kjøper høyttaleren.
  - CHILL: For avslappende musikk

- HOT: Lys med varme, blinkende farger
- COOL: Lys med kalde, blinkende farger
- STROBE: Lys med hvit blinking

### **Merknad**

- Når høyttalerens lys virker sterkt, kan du sette på mer lys i rommet eller slå av lysfunksjonen.
- Husk å lukke hetten godt når du har brukt BATT (batteri) /  LIGHT-knappen. Hetten spiller en svært viktig rolle for å opprettholde den vann- og støvtette ytelsen.

---

### **Beslektet emne**

- [Hva du kan gjøre med "Sony | Music Center"](#)

Trådløs høyttaler  
SRS-XB33

## Pare og koble til BLUETOOTH®-enheter

For å pare med flere BLUETOOTH-enheter utfører du følgende pareprosedyre for hver enhet.  
Før du betjener høyttaleren, må du gjøre følgende:

- Plasser BLUETOOTH-enheten mindre enn 1 m fra høyttaleren.
- Koble høyttaleren til et strømuttak via en USB-vekselstrømadapter (alminnelig tilgjengelig). Eventuelt kan du lade opp det innebygde batteriet tilstrekkelig.
- Stopp avspillingen på en BLUETOOTH-enhet.
- Slå ned volumet på BLUETOOTH-enheten og høyttaleren for å unngå plutselig høy lyd fra høyttaleren. Avhengig av den paret BLUETOOTH-enheten er det ikke sikkert volumet på enheten er synkronisert med høyttaleren.
- Finn frem brukerveiledningen som fulgte med BLUETOOTH-enheten, for referanse.

### 1 Slå på høyttaleren.

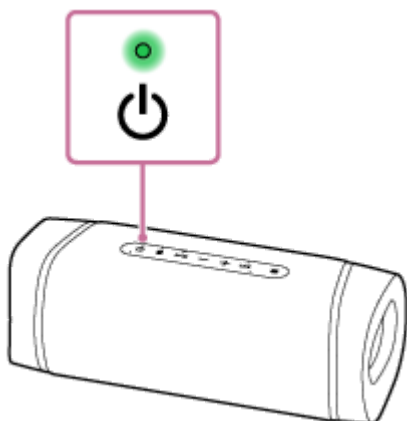

### 2 Kontroller statusen til (BLUETOOTH)-indikatoren.

Når indikatoren blinker dobbelt

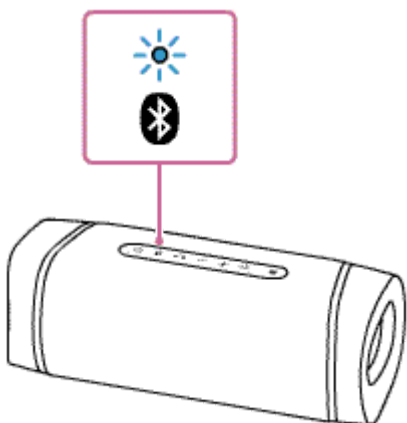

Når du har paret høyttaleren med en BLUETOOTH-enhet for første gang etter kjøp, eller initialisert høyttaleren (høyttaleren er uten paringsinformasjon), går høyttaleren automatisk inn i paringsmodus når den slås på. Fortsett til trinn **4**.

## Når indikatoren blinker langsomt

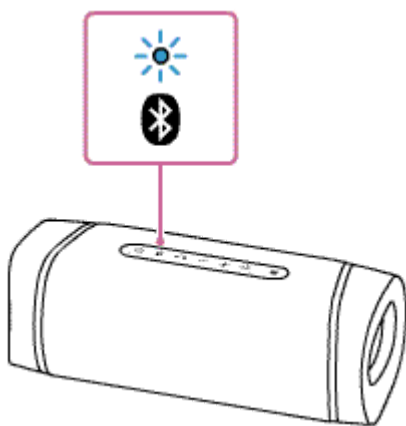

Høytaleren søker etter en BLUETOOTH-enhet.

- For å pare høytaleren med en andre eller flere BLUETOOTH-enheter (når høytaleren har paringsinformasjon om andre BLUETOOTH-enheter), går du til trinn 3.
- For å koble til BLUETOOTH-enheten som er registrert (paret), igjen, går du til trinn 4. Høytaleren kobles automatisk til hvis du slår på BLUETOOTH-funksjonen på smarttelefonen/iPhone. Avhengig av BLUETOOTH-enheten kan den kobles til igjen bare ved å slå på høytalerens strøm. Du finner mer informasjon i brukerveiledningen som fulgte med BLUETOOTH-enheten.

## Når indikatoren fortsetter å lyse

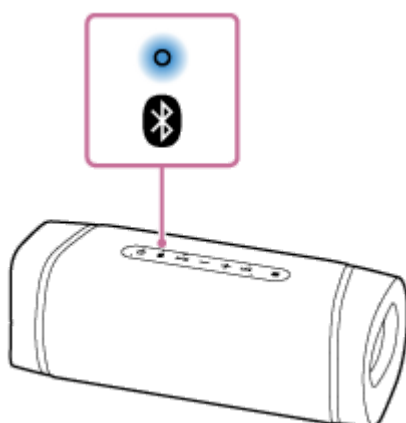

Høytaleren er koblet til BLUETOOTH-enheten.

Følg en av fremgangsmåtene under for å koble til andre BLUETOOTH-enheter.

- For å pare høytaleren med en andre eller flere BLUETOOTH-enheter (når høytaleren har paringsinformasjon om andre BLUETOOTH-enheter), går du til trinn 3.
- For å koble til BLUETOOTH-enheten som er registrert (paret), igjen, går du til trinn 4. Høytaleren kobles automatisk til hvis du slår på BLUETOOTH-funksjonen på smarttelefonen/iPhone.

### 3 Trykk på (BLUETOOTH)-knappen.

Du hører taleveiledning (BLUETOOTH pairing (BLUETOOTH-paring)) fra høytaleren, og  (BLUETOOTH)-indikatoren begynner å blinke dobbelt (paringsmodus).

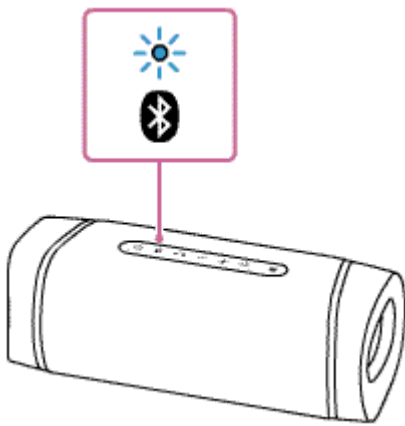

#### 4 Utfør pareprosedyren på BLUETOOTH-enheten for å registrere høyttaleren.

Når en liste over registrerte enheter vises på displayet på BLUETOOTH-enheten, velger du "SRS-XB33". Hvis du blir bedt om å skrive inn en passnøkkel\* på displayet til BLUETOOTH-enheten, skriver du "0000".

\* En passnøkkel kan også kalles "passkode", "PIN-kode", "PIN-nummer" eller "passord".

#### 5 Foreta BLUETOOTH-tilkoblingen fra BLUETOOTH-enheten.

Når BLUETOOTH-forbindelsen er etablert, hører du taleveiledningen (BLUETOOTH connected (BLUETOOTH tilkoblet)) fra høyttaleren, og  (BLUETOOTH)-indikatoren skifter fra å blinke til å lyse.

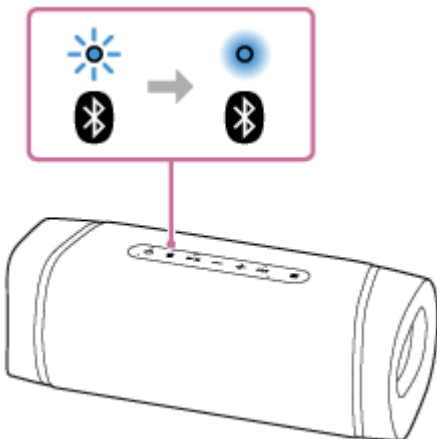

Dersom BLUETOOTH-tilkoblingen ikke opprettes, gjentar du fra trinn **3**.

#### Hint

- Så lenge BLUETOOTH-funksjonen er aktivert på en BLUETOOTH-enhet som tidligere har vært koblet til høyttaleren, kobles høyttaleren til enheten igjen like etter at den er slått på.
- Du finner mer informasjon om betjening av en BLUETOOTH-enhet i brukerveiledningen som fulgte med BLUETOOTH-enheten.
- Inntil 2 BLUETOOTH-enheter kan være koblet til høyttaleren samtidig. Når en av enhetene begynner å spille av mens det spilles av musikk på en annen enhet, endrer høyttaleren utgangen og begynner å spille av musikk fra den nye enheten (tilkobling til flere enheter).

#### Merknad

- For Apple iOS-enheter er høyttaleren kompatibel med iOS 10.0 eller nyere. BLUETOOTH-tilkobling er ikke tilgjengelig på enheter med iOS 9.x eller eldre.
- Høyttalerens paremodus slås av etter ca. 5 minutter, og  (BLUETOOTH)-indikatoren blinker langsomt. Men dersom paringsinformasjonen ikke er lagret i høyttaleren, slik som ved fabrikkinnstillinger, slås ikke paringsmodusen av. Dersom

paringsmodusen slås av før prosessen er ferdig, gjentar du fra trinn 3 .

- Høytalerens passnøkkel er "0000". Hvis en annen passnøkkel enn "0000" er angitt på BLUETOOTH-enheten, kan den ikke pares med høyttaleren.
- Så snart en BLUETOOTH-enhet er paret, trenger du ikke pare den igjen, med unntak av i følgende tilfeller:
  - Paringsinformasjonen er blitt slettet etter reparasjon osv.
  - Høytaleren er allerede paret med 8 enheter, og du skal pare med en ny enhet.  
Høytaleren kan pares med inntil 8 enheter. Hvis en ny enhet blir paret etter at 8 enheter allerede er paret, skiftes enheten som ble paret først, ut med den nye.
  - Høytalerens paringsinformasjon er blitt slettet fra BLUETOOTH-enheten.
  - Høytaleren blir initialisert.  
All paringsinformasjon vil slettes. Hvis du initialiserer høyttaleren, er det ikke sikkert den kan koble til din iPhone / iPod touch eller datamaskin. I dette tilfellet sletter du høyttalerens paringsinformasjon på din iPhone / iPod touch eller datamaskin, så utfører du pareprosedyren på nytt.
- Høytaleren kan pares med flere enheter, men kan bare spille musikk fra én paret enhet om gangen.
- Når du bruker Stereopar- eller Partytilkobling-funksjonen, kan du ikke bruke tilkobling til flere enheter.

---

## Beslektet emne

- [Lytt til musikk fra en enhet via en BLUETOOTH-tilkobling](#)
- [Avslutte BLUETOOTH-tilkoblingen \(etter bruk\)](#)
- [Bytte BLUETOOTH-enheter som er tilkoblet på samme tid \(tilkobling til flere enheter\)](#)

Trådløs høyttaler  
SRS-XB33

## Koble til en NFC-kompatibel enhet med One-touch (NFC)

Hvis du plasserer høyttaleren mot en NFC-kompatibel enhet slik som en smarttelefon, slår høyttaleren seg automatisk på og begynner å pare og koble til med BLUETOOTH.

### Kompatible smarttelefoner

NFC-kompatible smarttelefoner med Android™ 4.1 eller nyere installert

### Kompatible WALKMAN® -modeller

NFC-kompatible WALKMAN® -modeller \*

\* Selv om din WALKMAN® er kompatibel med NFC-funksjonen, er det ikke sikkert den kan opprette en BLUETOOTH-forbindelse med One-touch. Hvis du vil ha mer informasjon om kompatible modeller, kan du se i brukerveiledningen som fulgte med WALKMAN®.

### NFC

NFC (Near Field Communication) er en teknologi som muliggjør trådløs kommunikasjon over korte avstander mellom ulike enheter, slik som smarttelefoner og IC-merker.

Takket være NFC-funksjonen kan det enkelt oppnås datakommunikasjon (som for eksempel BLUETOOTH-paring) ved å plassere NFC-kompatible enheter mot hverandre (for eksempel ved N-symbolet eller et anvist sted på hver enhet).

Gjør følgende før du begynner.

- Stopp avspillingen på enheten.
- Slå ned volumet på enheten og høyttaleren for å unngå plutselig høy lyd fra høyttaleren. Avhengig av den pærede enheten kan det være volumet på enheten synkroniseres med høyttaleren.
- Avbryt skjermlåsen på enheten.

**1** Slå på enhetens NFC-funksjon og BLUETOOTH-funksjon.

**2** Plasser og hold den N-merkede delen av høyttaleren mot den N-merkede delen av enheten til enheten reagerer. (Det kan ta noen sekunder.)

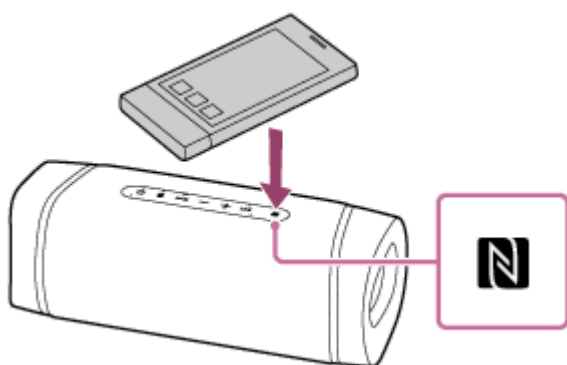

**3** Følg anvisningene på skjermen for å opprette en BLUETOOTH-forbindelse.

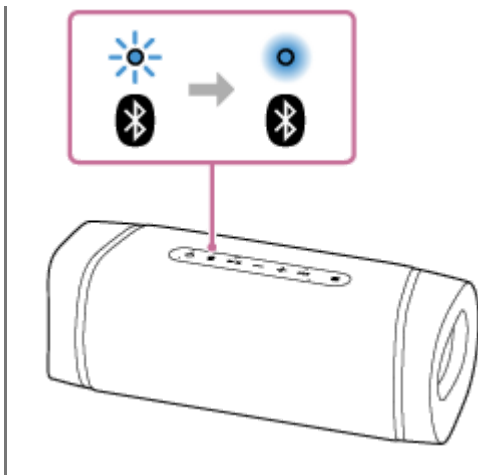

Når BLUETOOTH-forbindelsen er etablert, hører du taleveiledningen (BLUETOOTH connected (BLUETOOTH tilkoblet)) fra høyttaleren, og  (BLUETOOTH)-indikatoren skifter fra å blinke til å lyse.



### Hint

- For å koble fra BLUETOOTH-tilkoblingen legger du den N-merkede delen av høyttaleren mot den N-merkede delen av enheten igjen.  
Du hører taleveiledningen (BLUETOOTH disconnected (BLUETOOTH frakoblet)) fra høyttaleren, og  (BLUETOOTH)-indikatoren skifter fra å lyse til å blinke langsomt.
- Prøv følgende dersom du ikke kan koble til høyttaleren.
  - Beveg enheten langsomt over den N-merkede delen av høyttaleren.
  - Hvis enheten er i et etui, må den tas ut.
- Inntil 2 BLUETOOTH-enheter kan være koblet til høyttaleren samtidig. Når en av enhetene begynner å spille av mens det spilles av musikk på en annen enhet, endrer høyttaleren utgangen og begynner å spille av musikk fra den nye enheten (tilkobling til flere enheter).

### Merknad

- Hvis enheten din går inn i standby-modus i nærheten av magnetisme, er det ikke sikkert den kan koble til med NFC.
- Når du bruker Stereopar- eller Partytilkobling-funksjonen, berører du høyttaleren der  (BLUETOOTH)-indikator blinker. Enheten kan ikke lage en BLUETOOTH-tilkobling med høyttaleren der  (BLUETOOTH)-indikatoren slår seg av.
- Når du bruker Stereopar- eller Partytilkobling-funksjonen, kan du ikke bruke tilkobling til flere enheter.

### Beslektet emne

- [Lytt til musikk fra en enhet via en BLUETOOTH-tilkobling](#)
- [Bytt BLUETOOTH-enheter som er tilkoblet på samme tid \(tilkobling til flere enheter\)](#)



Trådløs høyttaler  
SRS-XB33

## Koble til en datamaskin via en BLUETOOTH-forbindelse (Windows)

Paring er prosessen som kreves for å registrere informasjonen på BLUETOOTH-enheter som skal tilkobles trådløst. Høyttaleren må pares med en enhet for å kunne opprette en BLUETOOTH-forbindelse for første gang. Utfør de samme prosedyrene for å pare med andre enheter.

### Støttede operativsystemer

Windows 10, Windows 8.1

Gjør følgende før du begynner.

- Plasser datamaskinen mindre enn 1 m fra høyttaleren.
- Koble høyttaleren til et strømuttak via en USB-vekselstrømadapter (alminnelig tilgjengelig). Eventuelt kan du lade opp det innebygde batteriet tilstrekkelig.
- Finn frem brukerveiledningen som fulgte med datamaskinen, for referanse.
- Stopp avspillingen på datamaskinen.
- Slå ned volumet på datamaskinen og høyttaleren for å unngå plutselig høy lyd fra høyttaleren.
- Slå på datamaskinens høyttaler.  
Hvis datamaskinens høyttaler er stilt til  (demp), vil det ikke komme lyd fra BLUETOOTH-høyttaleren.

– Når datamaskinens høyttaler er på:



### 1 Klargjør for søk etter høyttaleren på datamaskinen.

#### For Windows 10

Velg  (Action Center) – [Connect] i oppgavelinjen nederst i høyre hjørne av skjermen.

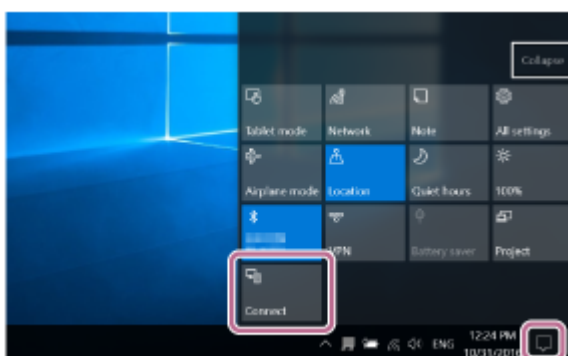

#### For Windows 8.1

Høyreklikk på [Start] og deretter på [Control Panel].

Når [All Control Panel Items] vises, velger du [Devices and Printers].

Hvis [Control Panel] vises istedenfor [All Control Panel Items], velger du [Large icons] eller [Small icons] fra menyen [View by] øverst i høyre hjørne av skjermen.

## 2 Slå på høyttaleren.

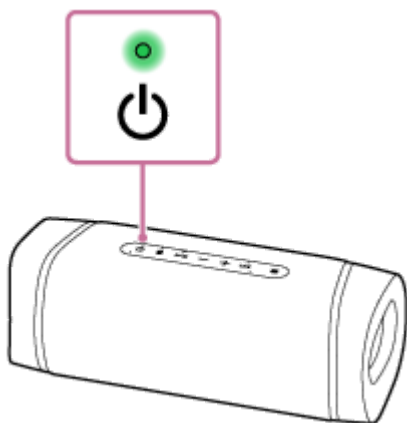

## 3 Kontroller (BLUETOOTH)-indikatoren for aktivitet.

### Når indikatoren blinker dobbelt

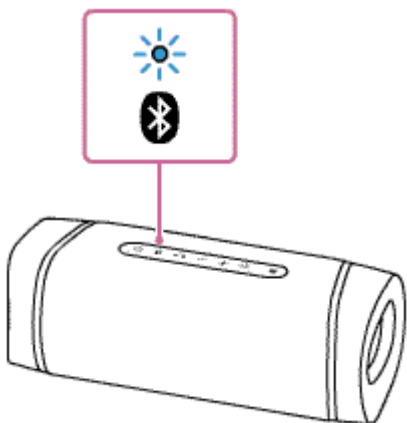

Når du har parett høyttaleren med en BLUETOOTH-enhet for første gang etter kjøp, eller initialisert høyttaleren (høyttaleren er uten paringsinformasjon), går høyttaleren automatisk inn i paringsmodus når den slås på. Fortsett til trinn **5**.

### Når indikatoren blinker langsomt

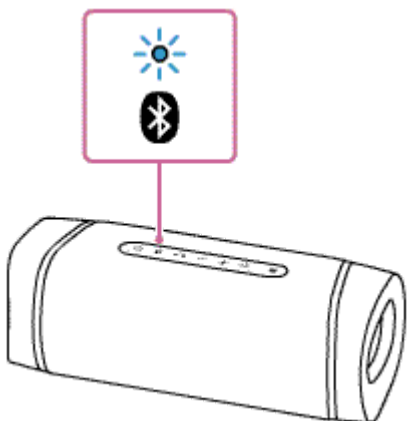

Høyttaleren søker etter BLUETOOTH-forbindelser.

- For å pare høyttaleren med en andre eller flere BLUETOOTH-enheter (når høyttaleren har paringsinformasjon om andre BLUETOOTH-enheter), går du til trinn **4**.
- For å koble høyttaleren til en BLUETOOTH-enhet som har vært parett med høyttaleren før, går du til trinn **5**. Avhengig av BLUETOOTH-enheten er det ikke sikkert høyttaleren kan kobles til enheten igjen rett etter at den er slått på. Du finner mer informasjon i brukerveiledningen som fulgte med BLUETOOTH-enheten.

## Når indikatoren fortsetter å lyse

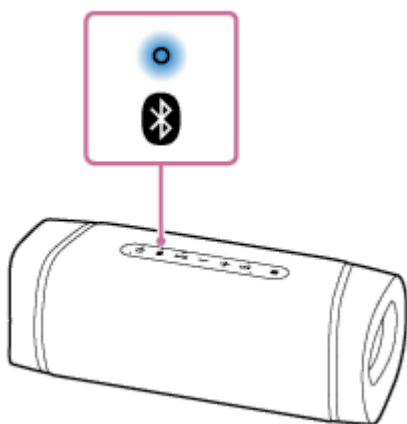

Høytaleren er allerede koblet til en av BLUETOOTH-enhetene.

For å koble høytaleren til en annen BLUETOOTH-enhet kan du utføre en av de følgende handlingene:

- For å pare høytaleren med en andre eller flere BLUETOOTH-enheter (når høytaleren har paringsinformasjon om andre BLUETOOTH-enheter), går du til trinn **4**.
- For å koble høytaleren til en BLUETOOTH-enhet som har vært paret med høytaleren før, går du til trinn **5**.

### **4** Trykk på (BLUETOOTH)-knappen.

Du hører taleveiledning (BLUETOOTH pairing (BLUETOOTH-paring)) fra høytaleren, og  (BLUETOOTH)-indikatoren begynner å blinke dobbelt (paringsmodus).

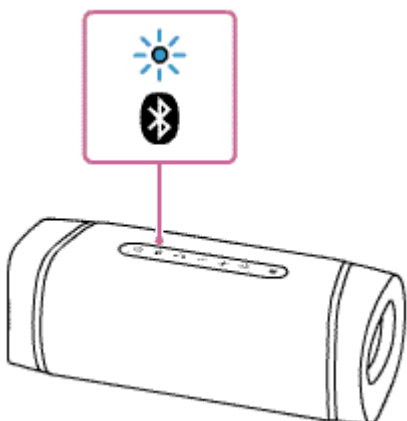

### **5** Søk etter høytaleren på datamaskinen.

#### Koble høytaleren til datamaskinen via en BLUETOOTH-forbindelse

##### For Windows 10

1. Velg [Connect] i Action Center nederst i høyre hjørne av skjermen.

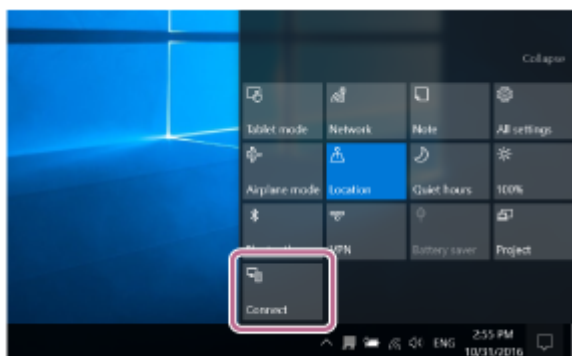

## 2. Velg [SRS-XB33].

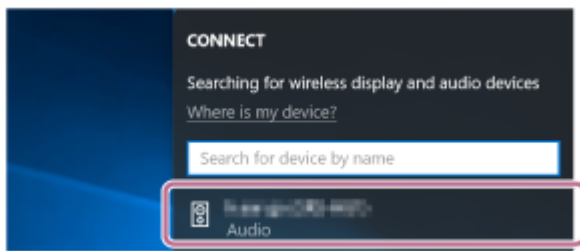

Hvis [SRS-XB33] ikke vises på skjermen, gjentar du prosedyren fra trinn 4.

Etter paring opprettes BLUETOOTH-tilkoblingen automatisk, og [Connected music] vises på skjermen. Fortsett til trinn 7.

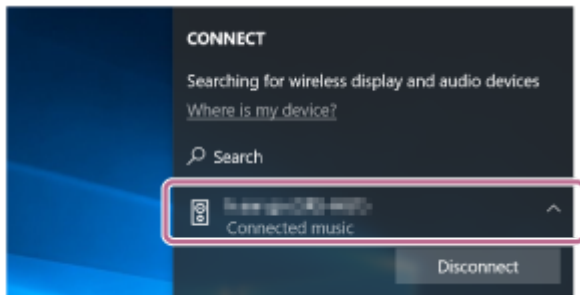

## For Windows 8.1

### 1. Klikk på [Add a device].

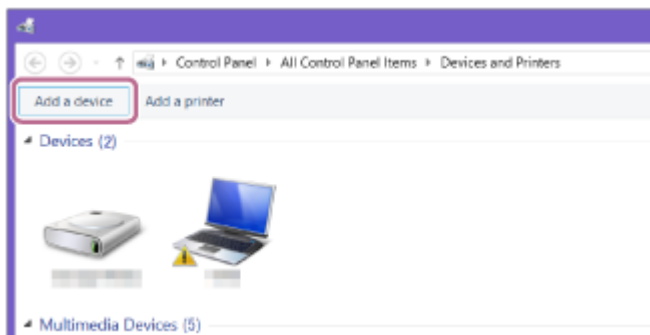

### 2. Velg [SRS-XB33], og klikk på [Next].

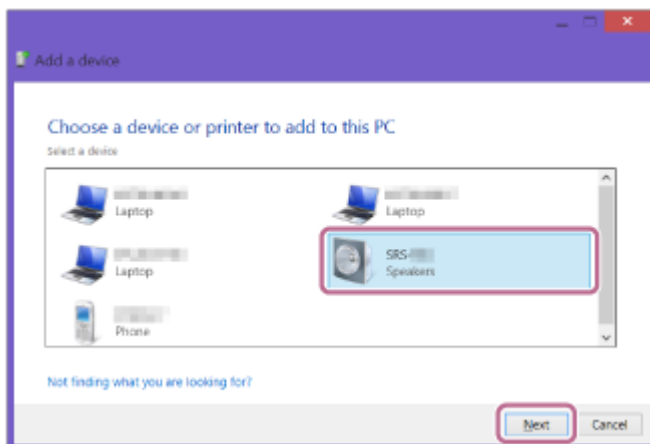

Hvis du blir bedt om å skrive inn en passnøkkel\*, skriver du "0000".

Hvis [SRS-XB33] ikke vises, gjentar du prosedyren igjen fra trinn 4.

\* En passnøkkel kan også kalles "passkode", "PIN-kode", "PIN-nummer" eller "passord".

### 3. Når den følgende skjermen vises, klikker du på [Close]. Datamaskinen begynner å installere driveren.

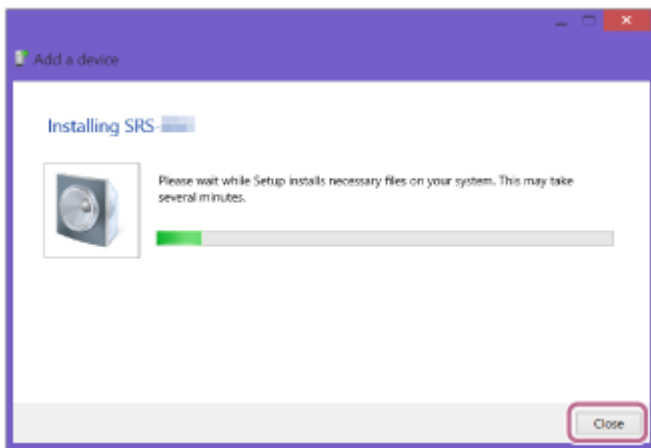

Merket "Ⓢ" vil vises nederst til venstre på [SRS-XB33]-ikonet under installasjon. Når merket "Ⓢ", forsvinner, betyr det at driverinstallasjonen er fullført. Fortsett til trinn 6 .

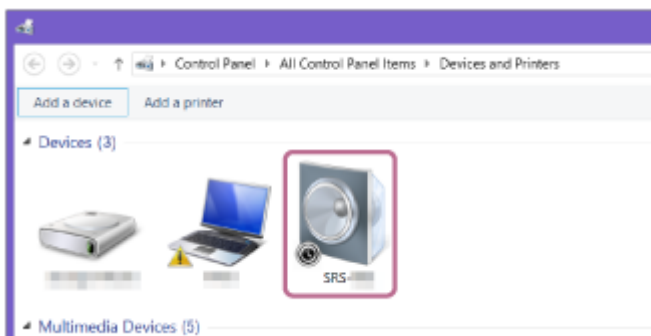

Hvor lang tid installasjonen tar, kommer an på datamaskinen. Hvis driverinstallasjonen tar for lang tid, vil høyttalerens funksjon for automatisk avslåing (Auto Standby) gjøre at den slår seg av automatisk. Slå på høyttaleren igjen hvis dette skjer.

## 6 Registrer høyttaleren til datamaskinen.

### For Windows 10

Etter paring opprettes BLUETOOTH-tilkoblingen automatisk, og [Connected music] vises på skjermen. Fortsett til trinn 7 .

### For Windows 8.1

1. Høyreklikk på [SRS-XB33] i [Devices], og velg [Sound settings] fra menyen som vises.

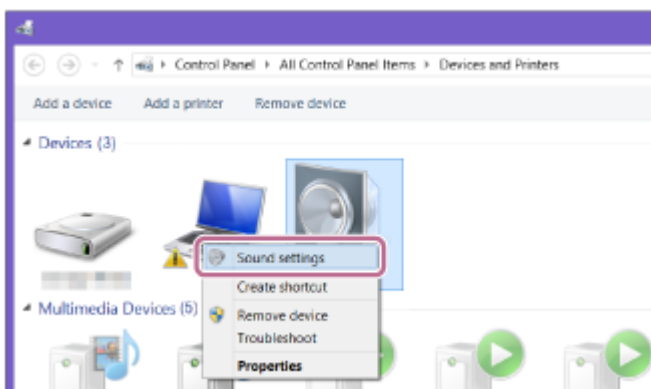

2. Bekreft [SRS-XB33 Stereo] på [Sound]-skjermen.

- Hvis det er et avkrysningsmerke (grønt) på [SRS-XB33 Stereo], fortsetter du til trinn 7 .

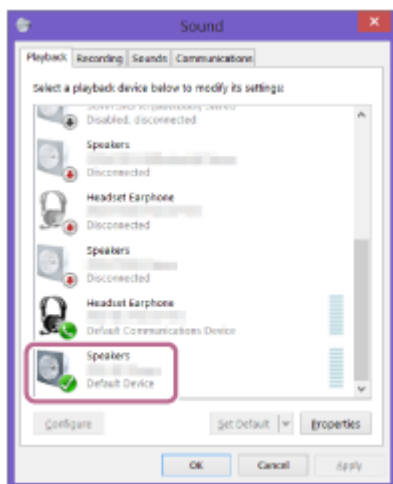

- Hvis det ikke er et avkrysningsmerke (grønt) på [SRS-XB33 Stereo], fortsetter du til trinn 6–3.
- Hvis [SRS-XB33 Stereo] ikke vises, høyreklikker du på vinduet [Sound]-skjermen og velger [Show Disabled Devices] fra menyen som vises. Fortsett til trinn 6–3.

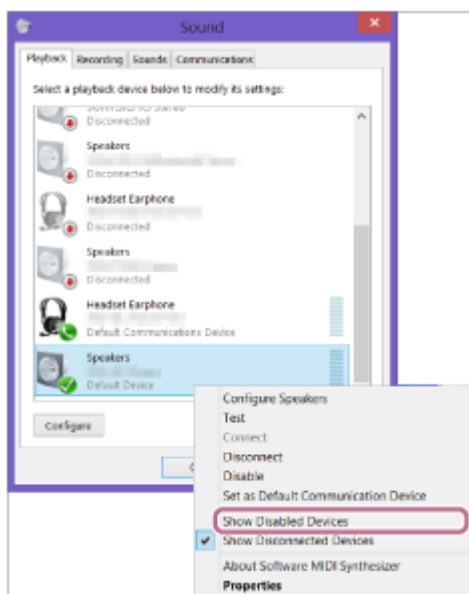

3. Høyreklikk på [SRS-XB33 Stereo], og velg [Connect] fra menyen som vises.

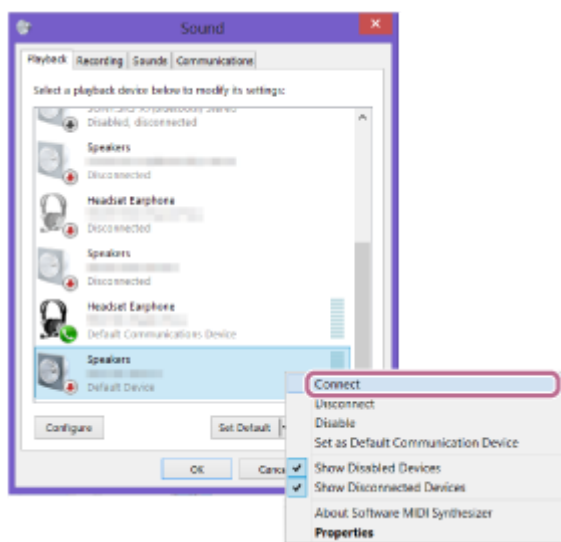

Når høyttaleren er tilkoblet, vises et avkrysningsmerke på [SRS-XB33 Stereo] på [Sound]-skjermen. Fortsett til trinn 7.

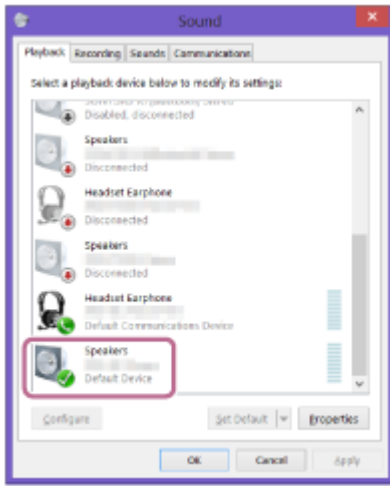

Hvis du ikke kan klikke på [Connect] for [SRS-XB33 Stereo], velger du [Disable] for [Default Device] som har et avkrysningsmerke (grønt).

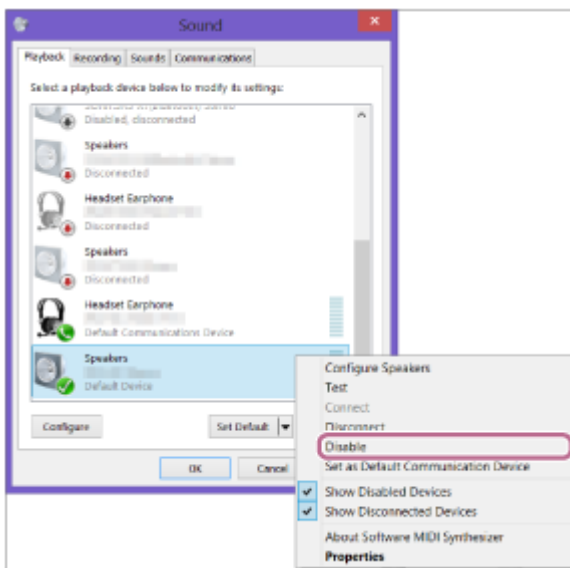

## 7 Følg anvisningene på skjermen for å opprette en BLUETOOTH-forbindelse.

Når BLUETOOTH-forbindelsen er etablert, hører du taleveiledningen (BLUETOOTH connected (BLUETOOTH tilkoblet)) fra høyttaleren, og  (BLUETOOTH)-indikatoren skifter fra å blinke til å lyse.

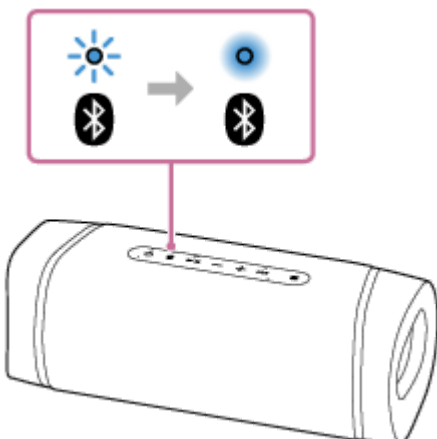

Hvis tilkoblingsforsøket mislykkes, gjentar du prosedyren fra trinn **4**.

- Instruksjonene over fra datamaskinen er gitt som et eksempel. Du finner flere detaljer i brukerveiledningen som fulgte med datamaskinen. I tillegg er ikke alle datamaskinene testet og funnet kompatible med prosedyren ovenfor, og prosedyren gjelder ikke for hjemmebygde datamaskiner.
- Inntil 2 BLUETOOTH-enheter kan være koblet til høyttaleren samtidig. Når en av enhetene begynner å spille av mens det spilles av musikk på en annen enhet, endrer høyttaleren utgangen og begynner å spille av musikk fra den nye enheten (tilkobling til flere enheter).

## Merknad

- Høyttalerens paremodus slås av etter ca. 5 minutter, og  (BLUETOOTH)-indikatoren blinker langsomt. Men dersom paringsinformasjonen ikke er lagret i høyttaleren, slik som ved fabrikkinnstillinger, slås ikke paringsmodusen av. Dersom paringsmodusen slås av før prosessen er ferdig, gjentar du fra trinn **4**.
- Så snart en BLUETOOTH-enhet er paret, trenger du ikke pare den igjen, med unntak av i følgende tilfeller:
  - Paringsinformasjonen er blitt slettet etter reparasjon osv.
  - Høyttaleren er allerede paret med 8 enheter, og du skal pare med en ny enhet. Høyttaleren kan pares med inntil 8 enheter. Hvis en ny enhet blir paret etter at 8 enheter allerede er paret, skiftes enheten som ble paret først, ut med den nye.
  - Høyttalerens paringsinformasjon er blitt slettet fra BLUETOOTH-enheten.
  - Høyttaleren blir initialisert. All paringsinformasjon vil slettes. Hvis du initialiser høyttaleren, er det ikke sikkert den kan koble til din iPhone / iPod touch eller datamaskin. I dette tilfellet sletter du høyttalerens paringsinformasjon på din iPhone / iPod touch eller datamaskin, så utfører du pareprosedyren på nytt.
- Høyttaleren kan pares med flere enheter, men kan bare spille musikk fra én paret enhet om gangen.
- Høyttalerens passnøkkel er "0000". Hvis en annen passnøkkel enn "0000" er angitt på BLUETOOTH-enheten, kan den ikke pares med høyttaleren.
- Når du bruker Stereopar- eller Partytilkobling-funksjonen, kan du ikke bruke tilkobling til flere enheter.

---

## Beslektet emne

- [Lytte til musikk fra en enhet via en BLUETOOTH-tilkobling](#)
- [Avslutte BLUETOOTH-tilkoblingen \(etter bruk\)](#)
- [Bytte BLUETOOTH-enheter som er tilkoblet på samme tid \(tilkobling til flere enheter\)](#)



Trådløs høyttaler  
SRS-XB33

## Koble til en datamaskin via en BLUETOOTH-forbindelse (Mac)

Paring er prosessen som kreves for å registrere informasjonen på BLUETOOTH-enheter som skal tilkobles trådløst. Høyttaleren må pares med en enhet for å kunne opprette en BLUETOOTH-forbindelse for første gang. Utfør de samme prosedyrene for å pare med andre enheter.

### Støttede operativsystemer

macOS Catalina (versjon 10.15)

Gjør følgende før du begynner.

- Bekreft at trådløs BLUETOOTH-teknologi er installert på datamaskinen.
- Plasser datamaskinen mindre enn 1 m fra høyttaleren.
- Koble høyttaleren til et strømuttak via en USB-vekselstrømadapter (alminnelig tilgjengelig). Eventuelt kan du lade opp det innebygde batteriet tilstrekkelig.
- Finn frem brukerveiledningen som fulgte med datamaskinen, for referanse.
- Stopp avspillingen på datamaskinen.
- Slå ned volumet på datamaskinen og høyttaleren for å unngå plutselig høy lyd fra høyttaleren.
- Hvis datamaskinen din krever det, slår du på den innebygde BLUETOOTH-adapteren.  
Hvis du ikke vet hvordan du slår på BLUETOOTH-adapteren, eller om datamaskinen din har en innebygd BLUETOOTH-adapter, ser du ikke datamaskinen brukerveiledning.
- Slå på datamaskinens høyttaler.  
Hvis datamaskinens høyttaler er stilt til  (demp), vil det ikke komme lyd fra BLUETOOTH-høyttaleren.

– Når datamaskinens høyttaler er på:



### 1 Slå på høyttaleren.

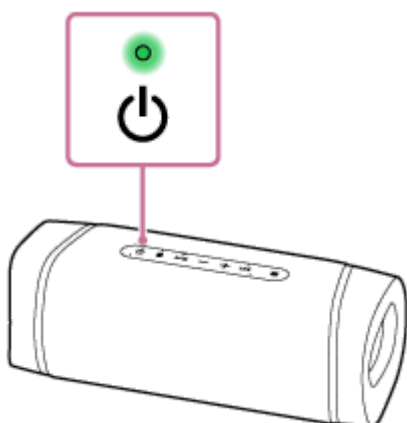

## 2 Kontroller (BLUETOOTH)-indikatoren for aktivitet.

### Når indikatoren blinker dobbelt

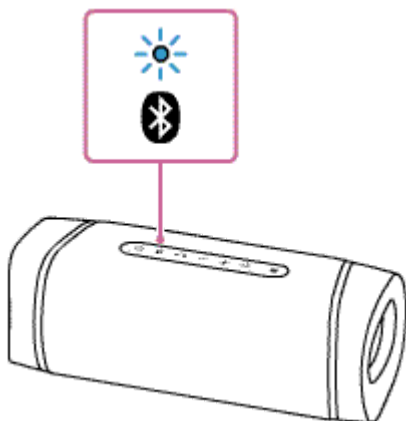

Når du har parett høytaleren med en BLUETOOTH-enhet for første gang etter kjøp, eller initialisert høytaleren (høytaleren er uten paringsinformasjon), går høytaleren automatisk inn i paringsmodus når den slås på. Fortsett til trinn **4**.

### Når indikatoren blinker langsomt

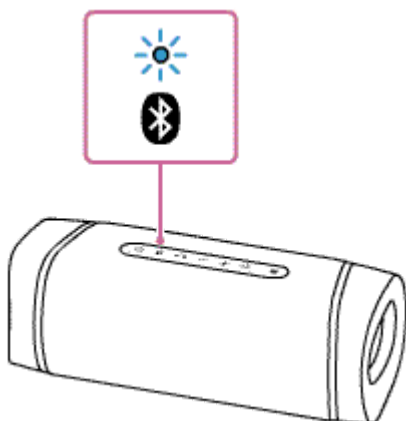

Høytaleren søker etter BLUETOOTH-forbindelser.

- For å pare høytaleren med en andre eller flere BLUETOOTH-enheter (når høytaleren har paringsinformasjon om andre BLUETOOTH-enheter), går du til trinn **3**.
- For å koble høytaleren til en BLUETOOTH-enhet som har vært parett med høytaleren før, går du til trinn **4**. Avhengig av BLUETOOTH-enheten er det ikke sikkert høytaleren kan kobles til enheten igjen rett etter at den er slått på. Du finner mer informasjon i brukerveiledningen som fulgte med BLUETOOTH-enheten.

### Når indikatoren fortsetter å lyse

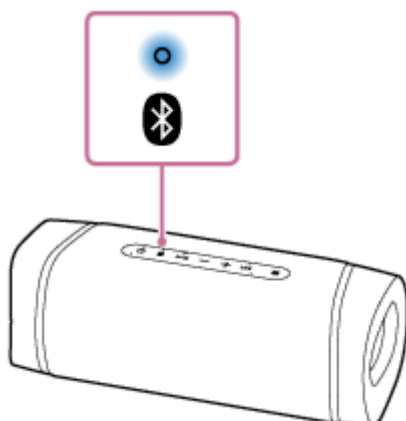

Høytaleren er allerede koblet til en av BLUETOOTH-enhetene.

For å koble høyttaleren til en annen BLUETOOTH-enhet kan du utføre en av de følgende handlingene:

- For å pare høyttaleren med en andre eller flere BLUETOOTH-enheter (når høyttaleren har paringsinformasjon om andre BLUETOOTH-enheter), går du til trinn 3 .
- For å koble høyttaleren til en BLUETOOTH-enhet som har vært paret med høyttaleren før, går du til trinn 4 .

### 3 Trykk på (BLUETOOTH)-knappen.

Du hører taleveiledning (BLUETOOTH pairing (BLUETOOTH-paring)) fra høyttaleren, og  (BLUETOOTH)-indikatoren begynner å blinke dobbelt (paringsmodus).

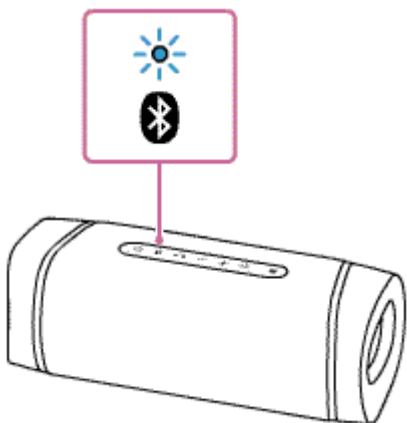

### 4 Søk etter høyttaleren på datamaskinen.

1. Velg [  (System Preferences)] – [Bluetooth] i oppgavelinjen nederst i høyre hjørne av skjermen.



2. Velg [SRS-XB33] fra Bluetooth-skjermen, og klikk på [Pair].

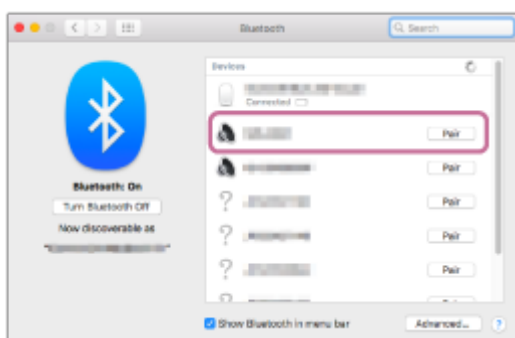

## 5 Følg anvisningene på skjermen for å opprette en BLUETOOTH-forbindelse.

Når BLUETOOTH-forbindelsen er etablert, hører du taleveiledningen (BLUETOOTH connected (BLUETOOTH tilkoblet)) fra høyttaleren, og  (BLUETOOTH)-indikatoren skifter fra å blinke til å lyse.

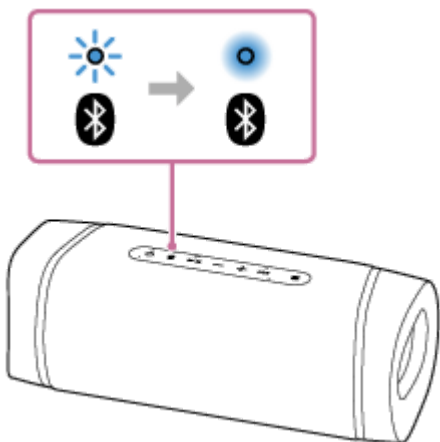

Hvis tilkoblingsforsøket mislykkes, gjentar du prosedyren fra trinn **3**.

## 6 Klikk på høyttalerikonet øverst til høyre av skjermen, og velg [SRS-XB33] fra [Output Device].

Du kan spille av musikk osv. fra datamaskinen.

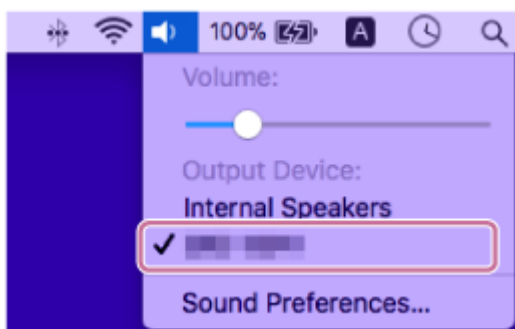

### Hint

- Prosedyren som er forklart over, er bare en veiledning. Du finner mer informasjon i brukerveiledningen som fulgte med datamaskinen. I tillegg er ikke alle datamaskinene testet og funnet kompatible med prosedyren ovenfor, og prosedyren gjelder ikke for hjemmebygde datamaskiner.
- Inntil 2 BLUETOOTH-enheter kan være koblet til høyttaleren samtidig. Når en av enhetene begynner å spille av mens det spilles av musikk på en annen enhet, endrer høyttaleren utgangen og begynner å spille av musikk fra den nye enheten (tilkobling til flere enheter).

### Merknad

- Høyttalerens paremodus slås av etter ca. 5 minutter, og  (BLUETOOTH)-indikatoren blinker langsomt. Men dersom paringsinformasjonen ikke er lagret i høyttaleren, slik som ved fabrikkinnstillinger, slås ikke paringsmodusen av. Dersom paringsmodusen slås av før prosessen er ferdig, gjentar du fra trinn **3**.
- Så snart en BLUETOOTH-enhet er paret, trenger du ikke pare den igjen, med unntak av i følgende tilfeller:
  - Paringsinformasjonen er blitt slettet etter reparasjon osv.
  - Høyttaleren er allerede paret med 8 enheter, og du skal pare med en ny enhet. Høyttaleren kan pares med inntil 8 enheter. Hvis en ny enhet blir paret etter at 8 enheter allerede er paret, skiftes enheten som ble paret først, ut med den nye.
  - Høyttalerens paringsinformasjon er blitt slettet fra BLUETOOTH-enheten.

– Høytaleren blir initialisert.

All paringsinformasjon vil slettes. Hvis du initialiser høytaleren, er det ikke sikkert den kan koble til din iPhone / iPod touch eller datamaskin. I dette tilfellet sletter du høytalerens paringsinformasjon på din iPhone / iPod touch eller datamaskin, så utfører du pareprosedyren på nytt.

- Høytaleren kan pares med flere enheter, men kan bare spille musikk fra én paret enhet om gangen.
- Høytalerens passnøkkel er "0000". Hvis en annen passnøkkel enn "0000" er angitt på BLUETOOTH-enheten, kan den ikke pares med høytaleren.
- Når du bruker Stereopar- eller Partytilkobling-funksjonen, kan du ikke bruke tilkobling til flere enheter.

---

## Beslektet emne

- [Lytte til musikk fra en enhet via en BLUETOOTH-tilkobling](#)
- [Avslutte BLUETOOTH-tilkoblingen \(etter bruk\)](#)
- [Bytte BLUETOOTH-enheter som er tilkoblet på samme tid \(tilkobling til flere enheter\)](#)

Trådløs høyttaler  
SRS-XB33

## Lytte til musikk fra en enhet via en BLUETOOTH-tilkobling

Du kan lytte til musikk fra en BLUETOOTH-enhet og betjene den med høyttaleren via en BLUETOOTH-tilkobling dersom den har støtte for følgende BLUETOOTH-profiler.

### A2DP (Advanced Audio Distribution Profile)

Gjør at du trådløst kan lytte til lydinnhold av høy kvalitet.

### AVRCP (Audio Video Remote Control Profile)

Gjør at du kan justere volumet og spille av, sette på pause eller hoppe til begynnelsen av neste/gjeldende lydspor. Betjeningen kan variere avhengig av BLUETOOTH-enheten. Du kan også se i brukerveiledningen som fulgte med BLUETOOTH-enheten.

#### Merknad

- Påse på forhånd at volumet på BLUETOOTH-enheten og høyttaleren er stilt til et moderat nivå for å unngå plutselig høy lyd fra høyttaleren. Avhengig av den BLUETOOTH-enheten er det ikke sikkert at høyttalerens volum kan justeres med BLUETOOTH-enheten mens avspillingen på enheten er stanset eller satt på pause.

### 1 Koble høyttaleren til BLUETOOTH-enheten.

Når BLUETOOTH-forbindelsen er etablert, hører du taleveiledningen (BLUETOOTH connected (BLUETOOTH tilkoblet)) fra høyttaleren, og  (BLUETOOTH)-indikatoren skifter fra å blinke til å lyse.

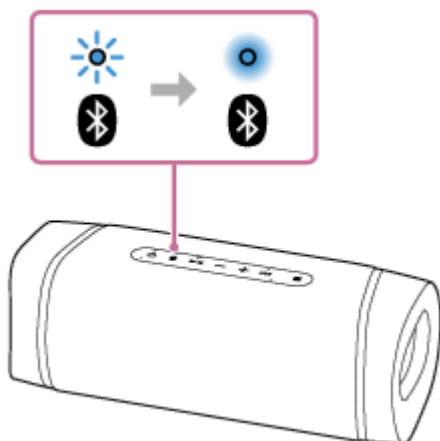

### 2 Start avspillingen på BLUETOOTH-enheten.

### 3 Juster volumet ved å trykke på +/- (volum)-knappene på høyttaleren eller betjene BLUETOOTH-enheten.

Når du trykker på +/- (volum)-knappene på høyttaleren eller justerer volumet på BLUETOOTH-enheten, vil  (strøm)-indikatoren blinke én eller 3 ganger.

Avhengig av hvilken BLUETOOTH-enhet du bruker, er det ikke sikkert at  (strøm)-indikatoren på høyttaleren vil blinke, selv om du justerer volumet på BLUETOOTH-enheten.

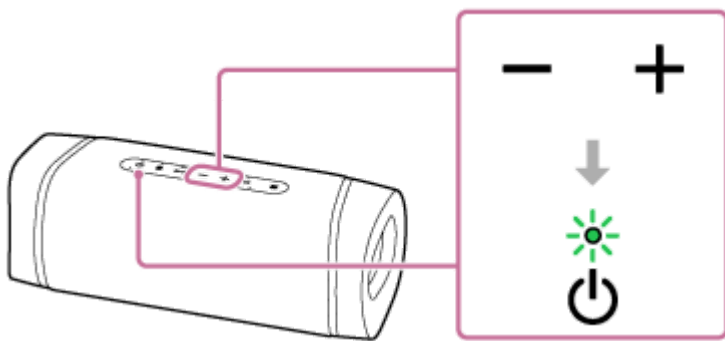

Under avspilling kan du bruke knappene på høyttaleren til å utføre følgende operasjoner.

### Pause

Trykk på ►|| (spill av) / ◂ (ring)-knappen under avspilling for å sette den på pause. Trykk en gang til for å avbryte pausen.

### Hoppe til begynnelsen av neste spor.

Trykk raskt på ►|| (spill av) / ◂ (ring)-knappen 2 ganger under avspilling for å sette den på pause.

### Hoppe til begynnelsen av gjeldende eller forrige spor\*

Trykk raskt på ►|| (spill av) / ◂ (ring)-knappen 3 ganger under avspilling.

\* Operasjonene over varierer avhengig av hvilken BLUETOOTH-enhet som er i bruk.

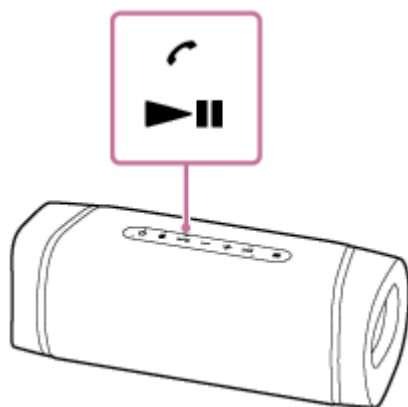

### Hint

- Så lenge høyttaleren er koblet til et strømuttak med en USB-vekselstrømadapter (alminnelig tilgjengelig), kan høyttalerens innebygde batteri lade seg selv også mens det spilles av musikk fra høyttaleren. Avhengig av typen og spesifikasjonene til USB-vekselstrømadapteren, kan det imidlertid ta lang tid før ladingen er ferdig. Hvis du har tenkt å bruke høyttaleren mens du lader batteriet, reduserer du høyttalerens volum. Eller så slår du av høyttaleren og venter til batteriet er helt oppladet før du bruker høyttaleren.
- Når du stiller volumet til maksimalt eller minimalt nivå på høyttaleren, vil ⏻ (strøm)-indikatoren blinke 3 ganger.

### Merknad

- For Apple iOS-enheter er høyttaleren kompatibel med iOS 10.0 eller nyere. BLUETOOTH-tilkobling er ikke tilgjengelig på enheter med iOS 9.x eller eldre.
- Hvis forbindelsen er dårlig, kan det være at BLUETOOTH-enheten reagerer feil på betjeningen på høyttaleren.
- Ved bruk i høye temperaturer kan volumet bli redusert for å beskytte det innebygde batteriet.
- Hvis det innebygde batteriet har lite strøm, vil høyttalerens maksimale lydnivå reduseres.

- Avhengig av BLUETOOTH-enheten kan det være nødvendig å justere volumet eller angi lydutgangsinstillingen på den tilkoblede enheten.
- Det kan oppstå lydavbrudd eller støy avhengig av kommunikasjonsmiljøet, bruksmiljøet eller BLUETOOTH-enheten som er koblet til høyttaleren.

---

### Beslektet emne

- [Lade opp høyttaleren](#)
- [Avslutte BLUETOOTH-tilkoblingen \(etter bruk\)](#)

5-011-837-21(3) Copyright 2020 Sony Corporation



Trådløs høyttaler  
SRS-XB33

## Velge lyd kvaliteten ved strømming via BLUETOOTH (kodek)

Modusene "Prioritering av lyd kvalitet" og "Prioritering av stabil forbindelse" er tilgjengelige som alternativer for avspillingskvaliteten ved strømming av lyd med BLUETOOTH. Med "Prioritering av lyd kvalitet" kan du utføre avspillingsinnstillinger for ikke bare SBC, men også AAC og LDAC, slik at du kan nyte kvalitetslyd via en BLUETOOTH-tilkobling, mens "Prioritering av stabil forbindelse" gir deg mer stabil strømming av lyd med BLUETOOTH. "Prioritering av lyd kvalitet" er standardinnstillingen.

### Støttede kodeker

- Prioritering av lyd kvalitet (standardinnstilling): AUTO er valgt. Optimal kodek velges automatisk fra AAC, LDAC og SBC.
- Prioritering av stabil forbindelse: SBC er valgt.





### 1 Koble høyttaleren til et strømuttak via en alminnelig tilgjengelig USB-vekselstrømadapter.

#### Merknad

- Ikke slå på høyttaleren.

### 2 Endre lyd kvaliteten.

#### Når du bruker høyttalerens knapper

1. Hold inne + (volum)-knappen, og trykk på  (BLUETOOTH)-knappen til  (BLUETOOTH)-indikatoren blinker blått.  
Når innstillingen endres til "Prioritering av stabil forbindelse"-modus, blinker  (BLUETOOTH)-indikatoren 3 ganger i blått.  
Når innstillingen endres til "Prioritering av lyd kvalitet"-modus, blinker  (BLUETOOTH)-indikatoren to ganger i blått.

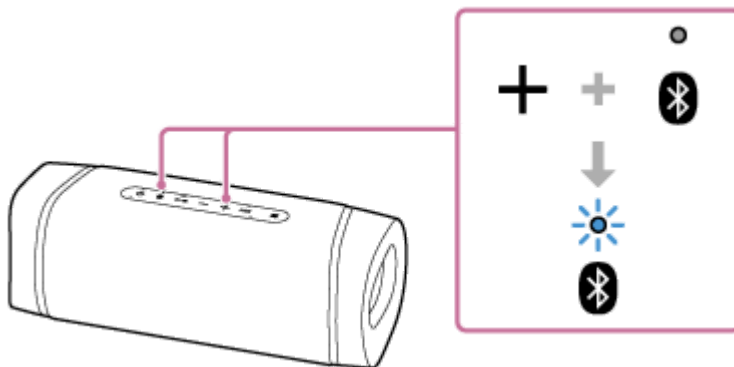

#### Når du bruker "Sony | Music Center"

1. Trykk på  (strøm)-knappen for å slå på høyttaleren.

#### Hint

- Høyttalerbetjening med "Sony | Music Center" er også tilgjengelig når høyttaleren kjører på strøm fra det oppladbare innebygde batteriet.

2. Par høyttaleren med en BLUETOOTH-enhet, for eksempel en smarttelefon eller en iPhone.

Når en BLUETOOTH-forbindelsen er opprettet, hører du taleveiledning (BLUETOOTH connected (BLUETOOTH tilkoblet)) fra høyttaleren.

3. Trykk på [Music Center] på smarttelefonen, iPhone osv. for å starte applikasjonen.



Music Center

4. Trykk på [SRS-XB33].
5. Trykk på [Settings] - [Other Settings] - [Bluetooth Codec], og så velger du en kodek.  
[AUTO]: Prioritering av lyd kvalitet  
[SBC]: Prioritering av stabil forbindelse

### **Merknad**

- Det kan oppstå støy og avbrudd i [AUTO]-modus (Prioritering av lyd kvalitet). Dette kommer an på innstillingene på BLUETOOTH-enheten og omgivende forhold. I så fall endrer du høyttaleren til [SBC]-modus (Prioritering av stabil forbindelse).

---

### **Beslektet emne**



- [Bruke BLUETOOTH-standby-funksjonen](#)
- [Hva du kan gjøre med "Sony | Music Center"](#)

Trådløs høyttaler  
SRS-XB33

## Avslutte BLUETOOTH-tilkoblingen (etter bruk)

Når du er ferdig med å spille av musikk med BLUETOOTH-enheten, kan du utføre en av følgende operasjoner for å avslutte BLUETOOTH-forbindelsen.

Når BLUETOOTH-tilkoblingen kobles fra, hører du taleveiledningen (BLUETOOTH disconnected (BLUETOOTH frakoblet)) fra høyttaleren.

- Slå av BLUETOOTH-funksjonen på BLUETOOTH-enheten. Du finner mer informasjon i brukerveiledningen som fulgte med enheten.
- Slå av BLUETOOTH-enheten.
- Slå av høyttaleren.
- Plasser den NFC-kompatible enheten mot den N-merkede delen av høyttaleren igjen (hvis enheten din har NFC-funksjon).
  - Når du bruker Stereopar- eller Partytilkobling-funksjonen, plasserer du den NFC-kompatible enheten mot høyttaleren der  (BLUETOOTH)-indikatoren lyser. En høyttaler der  (BLUETOOTH)-indikatoren slår seg av, kan ikke avslutte BLUETOOTH-tilkoblingen.

### Hint

- Hvis du slår av den ene høyttaleren mens du bruker Stereopar-funksjonen, slås den andre høyttaleren også av. BLUETOOTH-forbindelsen slås av.
- Når du er ferdig med å spille av musikk, kan det være at BLUETOOTH-forbindelsen avsluttes automatisk avhengig av BLUETOOTH-enheten.

### Beslektet emne

- [Hva du kan gjøre med "Sony | Music Center"](#)
- [Funksjon for automatisk avslåing \(Auto Standby\)](#)

Trådløs høyttaler  
SRS-XB33

## Bytte BLUETOOTH-enheter som er tilkoblet på samme tid (tilkobling til flere enheter)

Inntil 2 BLUETOOTH-enheter kan være koblet til høyttaleren samtidig. Når en av enhetene begynner å spille av mens systemet spiller av musikk på en annen enhet, endrer høyttaleren utgangen og begynner å spille av musikk fra enheten som nettopp ble koblet til.

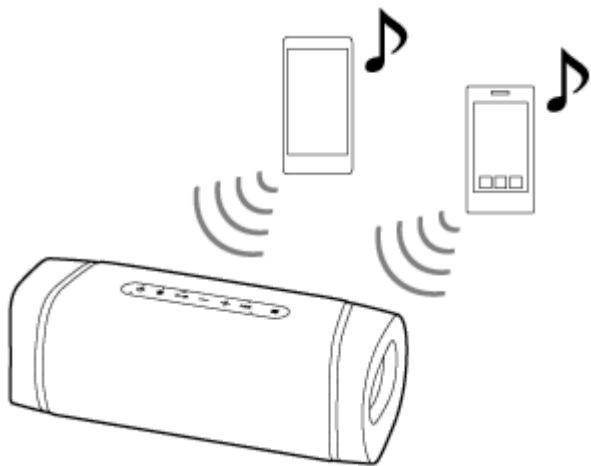

- Betjeningen kan variere avhengig av BLUETOOTH-enheten. Avhengig av kombinasjonen av enheter er det heller ikke sikkert at den kobles til. Du finner mer informasjon i brukerveiledningen som fulgte med enheten.

**1** Trykk på  (strøm)-knappen for å slå på høyttaleren.

**2** Par høyttaleren med BLUETOOTH-enheter slik som smarttelefoner eller iPhone-enheter.

Du kan koble til inntil 2 BLUETOOTH-enheter samtidig med A2DP/AVRCP.

Når en BLUETOOTH-forbindelse er opprettet, hører du taleveiledning (BLUETOOTH connected (BLUETOOTH tilkoblet)) fra høyttaleren.

### Merknad

- Når du bruker Stereopar- eller Partytilkobling-funksjonen, kan du ikke bruke tilkobling til flere enheter.
- Avhengig av BLUETOOTH-enheten er det ikke sikkert du kan foreta 2 BLUETOOTH-tilkoblinger samtidig.
- Tilkobling til flere enheter er ikke kompatibel med HFP (Hands-free Profile) og HSP (Headset Profile). Når du bruker tilkobling til flere enheter, kan du derfor ikke bruke håndfri-funksjonen.
- Tilkobling til flere enheter er ikke mulig med HFP (Hands-free Profile). Ved tilkobling til flere enheter vil derfor ikke gjenværende strøm på høyttaleren vises på Android-telefonen eller iPhone / iPod touch.
- Du kan ikke slå av funksjonen for tilkobling til flere enheter.

### For å avbryte tilkoblingen til flere enheter

- Trykk på  (strøm)-knappen for å slå av høyttaleren.
- Når du slår av BLUETOOTH-funksjonen på ønsket BLUETOOTH-enhet, eller enhetens strøm, hører du taleveiledning (BLUETOOTH disconnected (BLUETOOTH fratilkoblet)) fra høyttaleren, og BLUETOOTH-forbindelsen

med høyttaleren kobles fra.

---

## Beslektet emne

- [Pare og koble til BLUETOOTH®-enheter](#)

5-011-837-21(3) Copyright 2020 Sony Corporation

Trådløs høyttaler  
SRS-XB33

## Lytte til musikk trådløst med 2 høyttalere (Stereopar-funksjon)

Du må ha 2 SRS-XB33-høyttalere for å bruke Stereopar-funksjonen. Ved å koble til 2 høyttalere med en BLUETOOTH-tilkobling kan du høre på kraftigere lyd.

Den ene høyttaleren spiller av lyden på høyre kanal (høyre side), mens den andre høyttaleren spiller av lyden på venstre kanal (venstre side) for stereo-avspilling mellom høyttalerne.

For Apple iOS-enheter er høyttaleren kompatibel med iOS 10.0 eller nyere. BLUETOOTH-tilkobling er ikke tilgjengelig på enheter med iOS 9.x eller eldre.

### Merknad

- Før du oppretter en forbindelse mellom høyttaleren og en BLUETOOTH-enhet, må du skru ned volumet på høyttaleren og enheten eller stanse avspillingen av musikk på enheten for å unngå plutselig høy lyd fra høyttaleren.

### 1 Plasser 2 høyttalere innen 1 m fra hverandre, og så slår du på begge høyttalerne.

⏻ (strøm)-indikatoren lyser.

📶 (BLUETOOTH)-indikatoren blinker langsomt.

Hvis den tidligere tilkoblede BLUETOOTH-enheten er i nærheten, kan høyttaleren koble seg til enheten automatisk. Da kan det være at 📶 (BLUETOOTH)-indikatoren tennes. I så fall slår du av BLUETOOTH-funksjonen på BLUETOOTH-enheten, eller så slår du av BLUETOOTH-enheten.

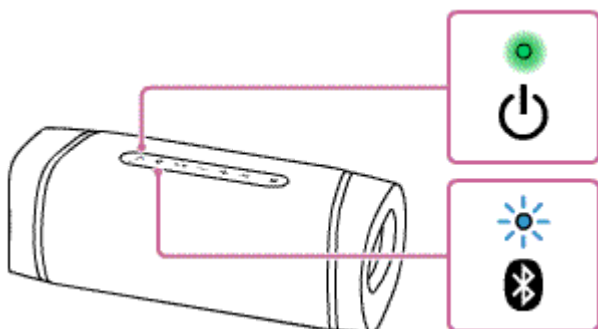

Hvis det ikke finnes noe paringsinformasjon i høyttaleren, for eksempel når du bruker BLUETOOTH-funksjonen for første gang etter kjøp, vil 📶 (BLUETOOTH)-indikatoren blinke dobbelt i blått.



### 2 Trykk på ST PAIR (Stereopar)-knappen bak hetten på baksiden av en av de 2 høyttalerne.

Det høres et pip, og 📶 (BLUETOOTH)-indikatoren og ST PAIR (Stereopar)-indikatoren blinker. Etter ca. 6 sekunder slutter ST PAIR (Stereopar)-indikatoren å blinke med et pip og forblir tent.

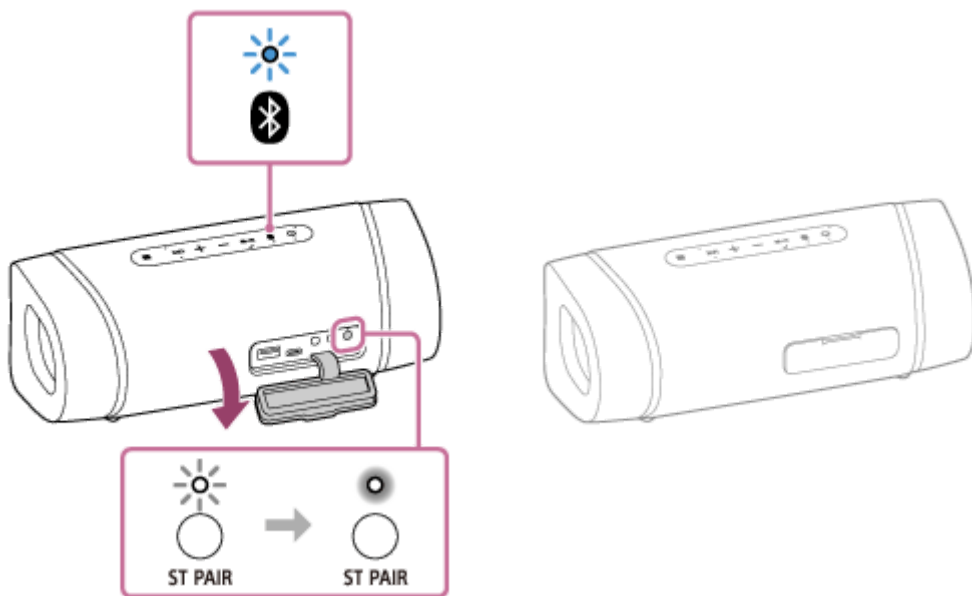

**3 Trykk på ST PAIR (Stereopar)-knappen bak hetten på baksiden av en annen høyttaler.**

ST PAIR (Stereopar)-indikatoren lyser.

Du hører taleveiledningen "Left" (venstre) eller "Right" (høyre) fra hver høyttaler, og begge høyttalerne vil da være koblet til med Stereopar-funksjonen.

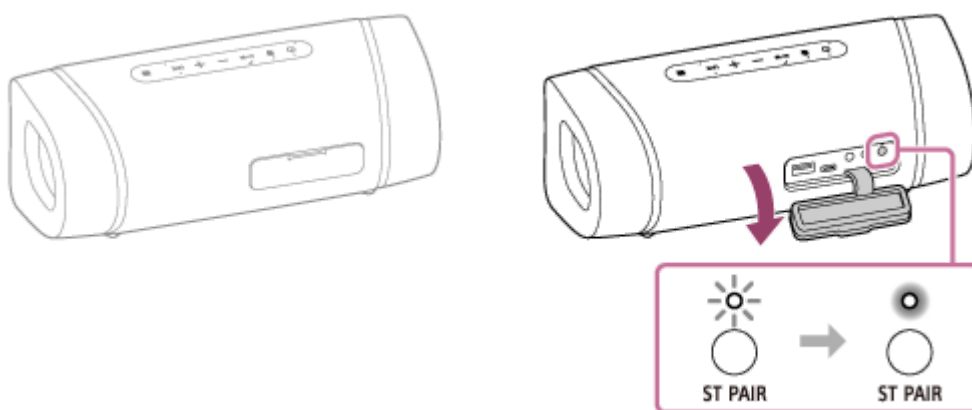

Når en forbindelse til Stereopar-funksjonen er etablert, vil ST PAIR (Stereopar)-indikatoren på begge høyttalerne forbli tent, og  (BLUETOOTH)-indikatoren på en av høyttalerne slår seg av.

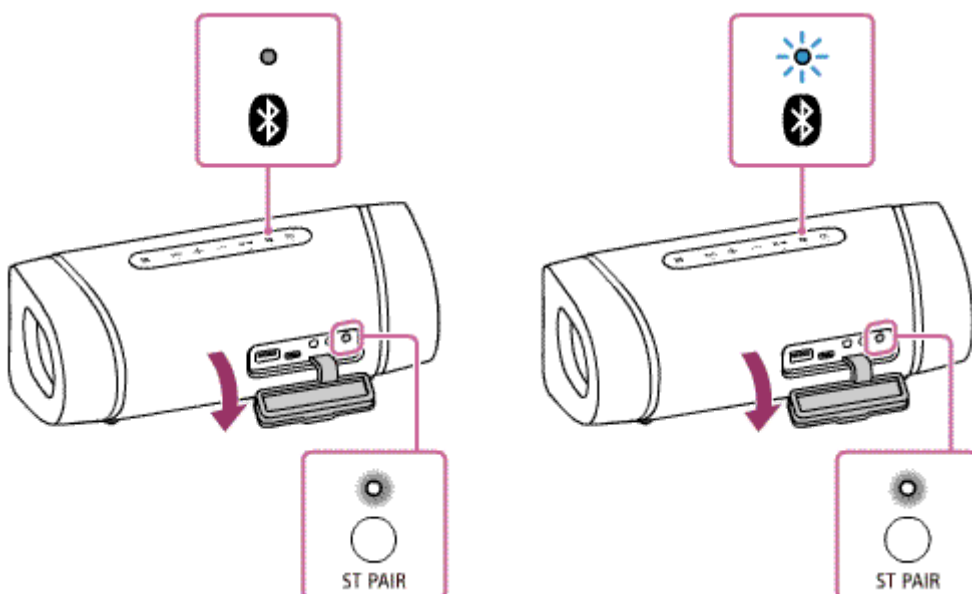

**Hint**

- Når en BLUETOOTH-forbindelse øyeblikkelig opprettes mellom 2 høyttalere, er det ikke sikkert  (BLUETOOTH)-indikatoren ST PAIR (Stereopar)-indikatoren blinker. I stedet kan det være at ST PAIR (Stereopar)-indikatoren lyser.
- Sett opp til den andre høyttaleren innen 1 minutt. Hvis du ikke setter den opp innen 1 minutt, avbrytes oppsettet av den første høyttaleren.

#### 4 Betjen høyttaleren der (BLUETOOTH)-indikatoren blinker, for å lage en BLUETOOTH-tilkobling med en BLUETOOTH-enhet.

Når BLUETOOTH-forbindelsen er etablert, hører du taleveiledningen (BLUETOOTH connected (BLUETOOTH tilkoblet)) fra høyttaleren, og  (BLUETOOTH)-indikatoren skifter fra å blinke til å lyse.

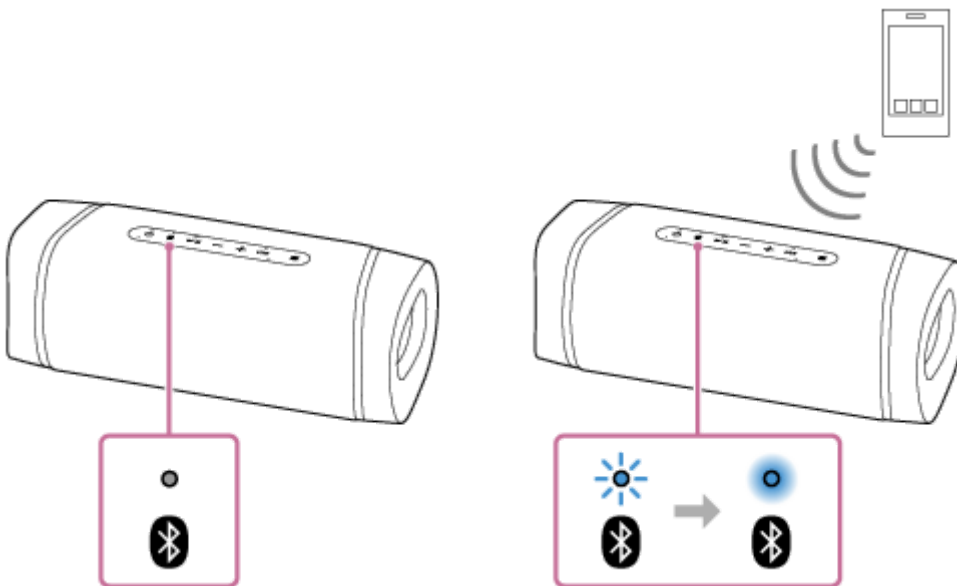

#### 5 Start avspilling på BLUETOOTH-enheten, og juster lyden til et passe nivå.

#### 6 Trykk på +/- (volum)-knappene på en av høyttalerne for å tilpasse volumet.

Hvis lyden justeres på den ene høyttaleren, gjenspeiles dette i den andre.

### Slik bytter du høyre (høyre side) og venstre (venstre side) lydkanaler

Trykk og hold inne ST PAIR (Stereopar)-knappen bak hetten på baksiden av en av høyttalerne.

Du hører taleveiledning, og venstre og høyre lydkanal byttes.



#### Hint

- Ved bruk av "Sony | Music Center" kan du opprette en forbindelse til Stereopar-funksjonen eller avslutte Stereopar-funksjonen. For at dette skal være mulig, må du oppdatere den forhåndsinstallerte programvaren til nyeste versjon på alle høyttalerne som skal kobles til med funksjonen. (Detaljer om oppdateringsprosedyren finner du under [Oppdatere den forhåndsinstallerte programvaren.](#))
- Når du fortar eller mottar et anrop, må du bare betjene høyttaleren der  (BLUETOOTH)-indikatoren lyser.
- Hvis en annen BLUETOOTH-enhet, slik som en BLUETOOTH-mus eller et BLUETOOTH-tastatur, er koblet til BLUETOOTH-enheten som er koblet til høyttaleren, kan det oppstå støy i lyden fra høyttaleren. I så fall avslutter du BLUETOOTH-forbindelsen mellom BLUETOOTH-enheten og andre BLUETOOTH-enheter.
- Når du bruker Stereopar-funksjonen, skifter kodeken automatisk til SBC.
- Hvis høyttaleren allerede er tilkoblet en BLUETOOTH-enhet, vil BLUETOOTH-forbindelsen til denne enheten avbrytes hvis du plasser en annen NFC-kompatibel enhet på høyttaler, og det vil i stedet opprettes en BLUETOOTH-forbindelse med den nye enheten.



- Stereopar-funksjonen blir ikke avbrutt hvis du slår av høyttaleren. Når høyttaleren slås på igjen, vil den forsøke å opprette en forbindelse til Stereopar-funksjonen. For å bruke Stereopar-funksjonen slår du på den andre høyttaleren innen 1 minutt. Hvis BLUETOOTH standby-funksjonen er aktivert på begge de 2 høyttalerne, vil den andre slås automatisk på hvis du slår på den ene, og Stereopar-funksjonen vil brukes til å opprette en forbindelse mellom de 2 høyttalerne.

### **Merknad**

- Når du har startet om igjen eller initialisert en av høyttalerne mens Stereopar-funksjonen er aktivert, må du trykke på ST PAIR (Stereopar)-knappen på den andre høyttaleren for å avslutte Stereopar-funksjonen. Hvis du fortsetter å bruke høyttaleren uten å avslutte Stereopar-funksjonen, vil det oppstå problemer, slik som at det ikke opprettes en BLUETOOTH-forbindelse, eller at lyden blir avbrutt.
- Når du skal lage en BLUETOOTH-tilkobling med One-touch (NFC), berører du høyttaleren der  hvis (BLUETOOTH)-indikatoren blinker. Enheten kan ikke lage en BLUETOOTH-tilkobling med høyttaleren når  (BLUETOOTH)-indikatoren er slått av.
- Husk å lukke hetten godt når du har brukt ST PAIR (Stereopar)-knappen. Hetten spiller en svært viktig rolle for å opprettholde den vann- og støvtette ytelsen.

---

### **Beslektet emne**

- [Bruke BLUETOOTH-standby-funksjonen](#)
- [Oppdatere den forhåndsinstallerte programvaren](#)

Trådløs høyttaler  
SRS-XB33

## Avslutte Stereopar-funksjonen

Følg prosedyren under for å avslutte Stereopar-funksjonen.

- 1 Trykk på **ST PAIR (Stereopar)**-knappen bak hetten på baksiden av høyttaleren.

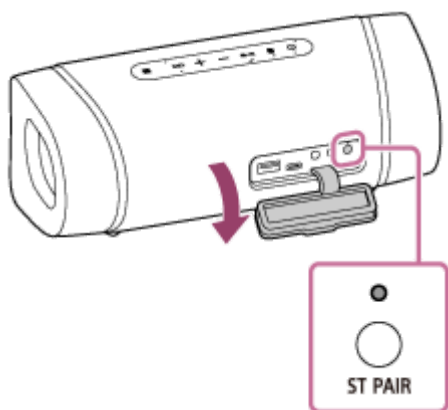

### Hint

- Stereopar-funksjonen blir ikke avbrutt hvis du slår av høyttaleren. Når høyttaleren slås på igjen, vil den forsøke å opprette en forbindelse til Stereopar-funksjonen. For å bruke Stereopar-funksjonen slår du på den andre høyttaleren innen 1 minutt. Hvis BLUETOOTH standby-funksjonen er aktivert på begge de 2 høyttalerne, vil den andre slås automatisk på hvis du slår på den ene, og Stereopar-funksjonen vil brukes til å opprette en forbindelse mellom de 2 høyttalerne.
- Hvis du ønsker å bruke en høyttaler som er blitt brukt som en av høyttalerne i Stereopar-funksjonen, alene, trykker du på  (strøm)-knappen for å slå på høyttaleren, og så trykker du på **ST PAIR (Stereopar)**-knappen for å avslutte Stereopar-funksjonen.
- Trykk på **ST PAIR (Stereopar)**-knappen for å avslutte Stereopar-funksjonen mens du bruker 2 høyttalere. Det høres et pip, og så avsluttes Stereopar-funksjonen.
- Ved bruk av "Sony | Music Center" kan du opprette en forbindelse til Stereopar-funksjonen eller avslutte Stereopar-funksjonen.

### Merknad

- Når du har brukt **ST PAIR (Stereopar)**-knappen, må du lukke hetten godt. Hetten spiller en svært viktig rolle for å opprettholde den vann- og støvtette ytelsen.

### Beslektet emne

- [Bruke BLUETOOTH-standby-funksjonen](#)
- [Lytte til musikk trådløst med 2 høyttalere \(Stereopar-funksjon\)](#)

Trådløs høyttaler  
SRS-XB33

## Lytte til trådløs avspilling fra flere høyttalere (Partytilkobling-funksjon)

Du kan lage høy lyd og masse liv på fest ved å koble sammen flere enheter (inntil 100 enheter) som er kompatible med Partytilkobling-funksjonen.

Du kan ikke koble til enheter som er kompatible med den trådløse Party Chain-funksjonen.

### Enheter\* som er kompatible med Partytilkobling-funksjonen:

LSPX-S3, SRS-XP700, SRS-XP500, SRS-XG500, SRS-XG300, SRS-XB43, SRS-XB33, SRS-XB23, SRS-XE300, SRS-XE200

\* Avhengig av landet eller regionen din er det enkelte av de kompatible enhetene som ikke er tilgjengelige for kjøp.

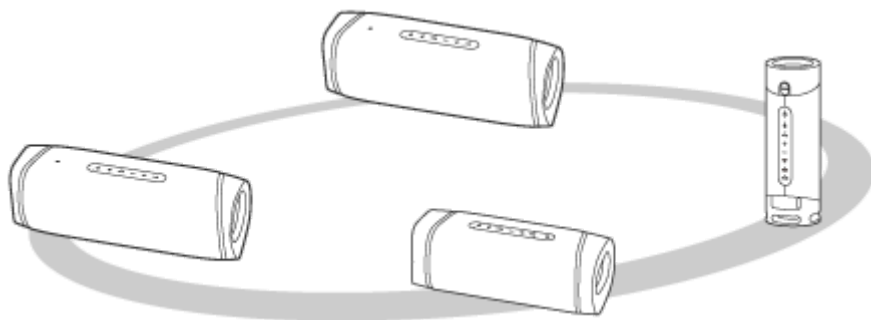

Før du betjener høyttaleren, må du påse følgende:

- Oppdater den forhåndsinstallerte programvaren til den nyeste versjonen på hver høyttaler som skal kobles sammen med funksjonen.  
(Du finner mer informasjon om oppdateringsprosedyren under [Oppdatere den forhåndsinstallerte programvaren.](#))
- Påse at alle høyttalerne som skal kobles sammen med funksjonen, er plassert innen 1 m.
- Stans musikkavspillingen hvis den allerede er i gang.



### 1 Sett opp den første høyttaleren.

Den følgende betjeningen er et eksempel på en innstilling av SRS-XB33 som den første høyttaleren. Du finner mer informasjon i brukerveiledningen som fulgte med enheten du bruker til sette opp andre enheter som er kompatible med Partytilkobling-funksjonen.

1. Trykk på  (strøm)-knappen på høyttaleren.  
 (BLUETOOTH)-indikatoren blinker blått.
2. Koble BLUETOOTH-enheten til høyttaleren via en BLUETOOTH-tilkobling.  
Se et av de følgende emnene, avhengig av typen BLUETOOTH-enhet som skal kobles til.



[Pare og koble til BLUETOOTH®-enheter](#)

[Koble til en datamaskin via en BLUETOOTH-forbindelse \(Windows\)](#)

[Koble til en datamaskin via en BLUETOOTH-forbindelse \(Mac\)](#)

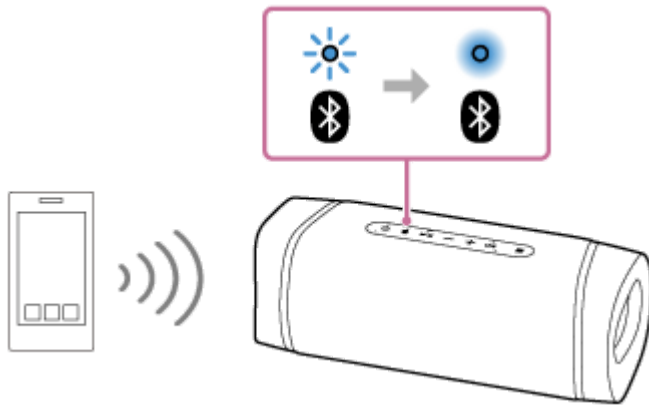
Når BLUETOOTH-forbindelsen er etablert, hører du taleveiledningen (BLUETOOTH connected (BLUETOOTH tilkoblet)) fra høyttaleren, og  (BLUETOOTH)-indikatoren skifter fra å blinke til å lyse.





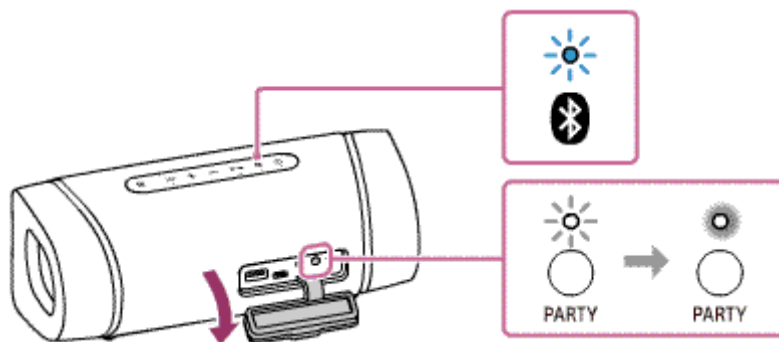

- Trykk på PARTY (Partytilkobling)-knappen bak hetten på baksiden av høyttaleren. Det høres et pip, og  (BLUETOOTH)-indikatoren og PARTY (Partytilkobling)-indikatoren blinker. Etter ca. 6 sekunder slutter PARTY (Partytilkobling) å blinke med et pip og forblir tent.  (BLUETOOTH)-indikatoren skifter fra å lyse til å blinke i en stund.



## 2 Koble til en andre eller flere høyttalere.

Den følgende betjeningen er et eksempel på en tilkobling av SRS-XB33 som den andre høyttaleren. Du finner mer informasjon i brukerveiledningen som fulgte med enheten du bruker til å koble til andre enheter som er kompatible med Partytilkobling-funksjonen.

- Trykk på  (strøm)-knappen på høyttaleren som skal kobles til.  (BLUETOOTH)-indikatoren til høyttaleren du slo på, blinker blått.
- Trykk på PARTY (Partytilkobling)-knappen. Det høres et pip,  (BLUETOOTH)-indikatoren blinker og PARTY (Partytilkobling)-indikatoren lyser, og så slukker  (BLUETOOTH)-indikatoren. PARTY (Partytilkobling)-indikatoren fortsetter å lyse.

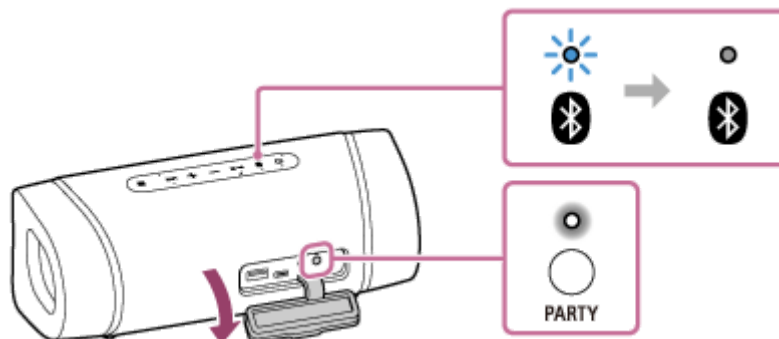

### Hint

- Koble til den andre høyttaleren innen 1 minutt. Høyttalerinnstillingen avbrytes etter 1 minutt eller mer.

- Gjenta trinnene  – 1 til 2 for å koble til flere høyttalere.

### Hint

- Når du skal koble til en tredje eller flere høyttalere, kobler du til hver av dem innen 30 sekunder etter at du koblet til den forrige høyttaleren. Høyttaleren kan ikke kobles til når det er gått 30 sekunder eller mer.
- Hvis du ønsker å legge til enda en høyttaler etter tilkobling (30 sekunder eller mer), utfører du trinn **1** – 3, og så utfører du trinnene **2** – 1 til 2.

Når en forbindelse til Partytilkobling-funksjonen er opprettet, vil PARTY (Partytilkobling)-indikatorene på alle høyttalerne forbli tent. Deretter vil  (BLUETOOTH)-indikatoren på den første høyttaleren skifte fra å blinke til å lyse.

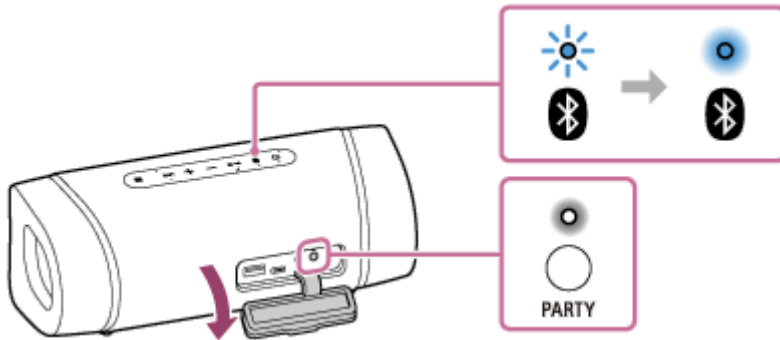

### **3 Start avspillingen på den tilkoblede BLUETOOTH-enheten, og reguler lydnivået.**

Den samme musikken spilles av fra alle høyttalerne.

Når du justerer volumet på BLUETOOTH-enheten eller systemet som er koblet til enheten (systemet som er satt opp som det første), justeres volumet på alle høyttalerne automatisk. Du kan også justere volumet på andre høyttalere (den andre eller senere).

#### **Hint**

- Ved bruk av "Sony | Music Center" kan du opprette en forbindelse til Partytilkobling-funksjonen eller avslutte Partytilkobling-funksjonen.  
Detaljer om "Sony | Music Center" finner du på følgende nettside:  
<https://www.sony.net/smcqa/>
- Høyttalerens lysmodus varierer avhengig av hva slags høyttaler som er angitt som første høyttaler.
- Når du bruker Partytilkobling-funksjonen, skifter kodeken automatisk til SBC.
- Hvis høyttaleren allerede er tilkoblet en BLUETOOTH-enhet, vil BLUETOOTH-forbindelsen til denne enheten avbrytes hvis du plasser en annen NFC-kompatibel enhet på høyttaler, og det vil i stedet opprettes en BLUETOOTH-forbindelse med den nye enheten.

#### **Merknad**

- Når du ser filmer med Partytilkobling-funksjonen, kan det oppstå en forsinkelse mellom bilde og lyd.
- Husk å lukke hetten godt når du har brukt PARTY (Partytilkobling)-knappen.  
Hetten spiller en svært viktig rolle for å opprettholde den vann- og støvtette ytelsen.

#### **Beslektet emne**

- [Oppdater den forhåndsinstallerte programvaren](#)



Trådløs høyttaler  
SRS-XB33

## Avslutte Partytilkobling-funksjonen

---

### For å avslutte alle tilkoblinger og gå ut av Partytilkobling-funksjonen

Trykk på og hold inne PARTY (Partytilkobling)-knappen på høyttaleren der  (BLUETOOTH)-indikatoren lyser (høyttaleren som er angitt som den første), til du hører et pip og PARTY (Partytilkobling)-indikatoren slår seg av.

### For å avslutte bare én høyttaler

Trykk på og hold inne PARTY (Partytilkobling)-knappen på høyttaleren der du ønsker å avslutte Partytilkobling-funksjonen (en høyttaler som er angitt som den andre eller etterfølgende), til du hører et pip og PARTY (Partytilkobling)-indikatoren slår seg av.

#### Hint

- Ved bruk av "Sony | Music Center" kan du opprette en forbindelse til Partytilkobling-funksjonen eller avslutte Partytilkobling-funksjonen.

---

#### Beslektet emne

- [Lytte til trådløs avspilling fra flere høyttalere \(Partytilkobling-funksjon\)](#)

Trådløs høyttaler  
SRS-XB33

## Bytte lydeffekter

Du kan nyte 3 ulike lydeffekter.

Når du kjøper høyttaleren, er det EXTRA BASS-modusen som er angitt.

Lydeffektnavn	Fargen til LIVE-indikatoren	Fargen til STAMINA-indikatoren	Funksjon
STAMINA	Slås av (LIVE AV)	Oransje (EXTRA BASS AV)	Strømsparing
EXTRA BASS	Slås av (LIVE AV) (standardinnstillinger fra fabrikken)	Slås av (EXTRA BASS PÅ) (standardinnstillinger fra fabrikken)	Tung basslyd
LIVE SOUND	Oransje (LIVE PÅ)	Slås av (EXTRA BASS PÅ)	Realistisk lyd

### Nyt LIVE SOUND og EXTRA BASS.

#### Bytte LIVE SOUND-innstilling med en knapp på høyttaleren

Trykk på LIVE-knappen.

Hver gang du trykker på knappen, skiftes det mellom LIVE SOUND-modus og EXTRA BASS-modus.

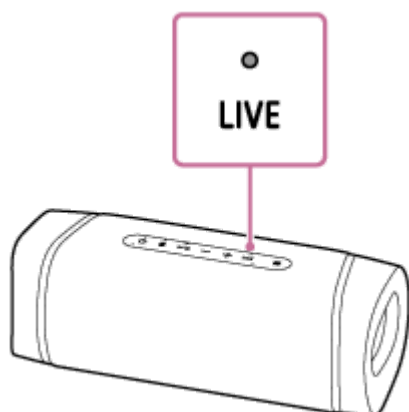

#### Bytte EXTRA BASS-innstilling med en knapp på høyttaleren

For å veksle mellom lydeffektene EXTRA BASS-modus og STAMINA-modus trykker du og holder inne LIVE/STAMINA-knappen i ca. 3 sekunder.

STAMINA-indikatoren lyser i oransje, og lydeffekten skifter til STAMINA-modus.

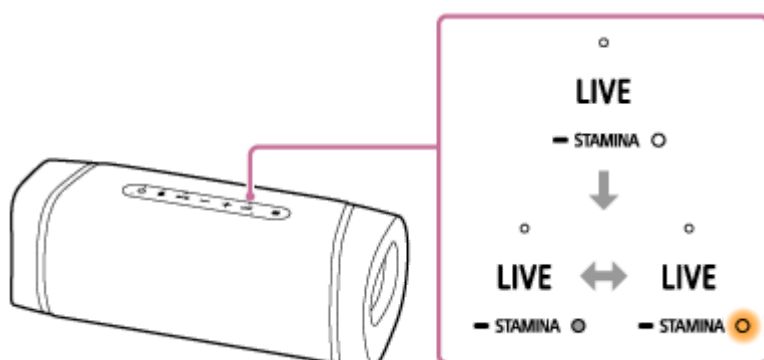

Hvis du trykker og holder inne LIVE/STAMINA-knappen i ca. 3 sekunder en gang til, vil STAMINA-indikatoren slå seg av, og lydeffekten vil bytte tilbake til EXTRA BASS-modus.



## Når Sound Effect angis med "Sony | Music Center"

1. Trykk på [Music Center] på smarttelefonen, iPhone osv. for å starte applikasjonen.



Music Center

2. Trykk på [SRS-XB33].

3. Trykk på [Settings] – [Sound] – [Sound Effect] for å velge lydeffekt.

- STAMINA
- EXTRA BASS
- LIVE SOUND

### **Merknad**

- Avhengig av musikken er det ikke sikkert LIVE SOUND eller EXTRA BASS-effektene kan merkes noe særlig.

---

### **Beslektet emne**

- [Lytte til musikk fra en enhet via en BLUETOOTH-tilkobling](#)
- [Hva du kan gjøre med "Sony | Music Center"](#)

Trådløs høyttaler  
SRS-XB33

## Motta et anrop

Du kan nyte håndfrie samtaler med en BLUETOOTH-telefon som har støtte for BLUETOOTH-profilene HFP (Hands-free Profile) eller HSP (Headset Profile) via en BLUETOOTH-tilkobling.

- Hvis BLUETOOTH-telefonen din har støtte for både HFP og HSP, stiller du den til HFP.
- Betjeningen kan variere avhengig av BLUETOOTH-telefonen. Du finner mer informasjon i brukerveiledningen som fulgte med telefonen.

## Om ringetoner

Når du mottar et anrop, vil avspillingen settes på pause, og en ringetone vil høres fra høyttaleren. Ringetonen varierer på følgende måter, avhengig av BLUETOOTH-telefonen.

- Ringetone som er angitt på høyttaleren
- Ringetone som er angitt på BLUETOOTH-telefonen
- Ringetone som er angitt på BLUETOOTH-telefonen bare for en BLUETOOTH-tilkobling

### 1 Koble høyttaleren til en BLUETOOTH-telefon.

Når BLUETOOTH-forbindelsen er etablert, hører du taleveiledningen (BLUETOOTH connected (BLUETOOTH tilkoblet)) fra høyttaleren, og  (BLUETOOTH)-indikatoren skifter fra å blinke til å lyse.

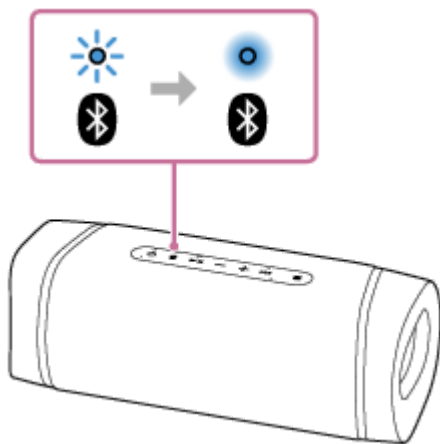

### Når du bruker Stereopar- eller Partytilkobling-funksjonen

Koble til høyttaleren der  (BLUETOOTH)-indikatoren blinker i blått. I følgende trinn og betjeningen under en håndfri-oppringning betjener du høyttaleren som er koblet til BLUETOOTH-telefonen.

### 2 Trykk på (spill av) / (ring)-knappen når du mottar et anrop.

Snakk inn i høyttalerens mikrofon.

Når du mottar et anrop, vil avspillingen settes på pause, og en ringetone vil høres fra høyttaleren.

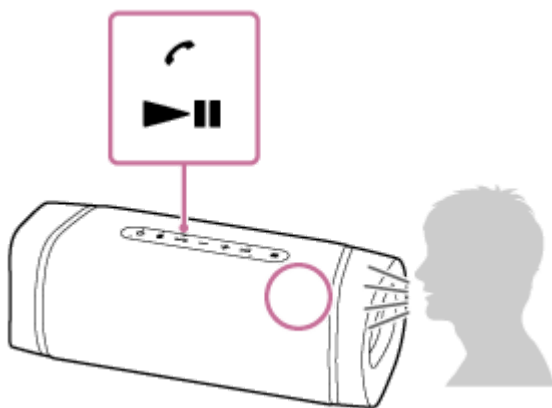

### Hvis du ikke hører noen ringetone fra høyttaleren

- Det er ikke sikkert høyttaleren er koblet til en BLUETOOTH-telefon med HFP eller HSP. Kontroller tilkoblingsstatusen til BLUETOOTH-telefonen.
- Hvis mer enn én BLUETOOTH-enhet er koblet til høyttaleren (tilkobling til flere enheter), kan du ikke motta anrop. Du må først avbryte tilkoblingen til flere enheter. Avslutt BLUETOOTH-tilkoblingen eller slå av BLUETOOTH-funksjonen på BLUETOOTH-enhetene, bortsett fra BLUETOOTH-telefonen som er i bruk.

### 3 Mens telefonen ringer eller du snakker i den, justerer du volumet ved å trykke på -/+ (volum)-knappene på høyttaleren eller betjene BLUETOOTH-telefonen.

Når du trykker på -/+ (volum)-knappene på høyttaleren eller justerer volumet på BLUETOOTH-telefonen, vil  (strøm)-indikatoren blinke én eller 3 ganger.

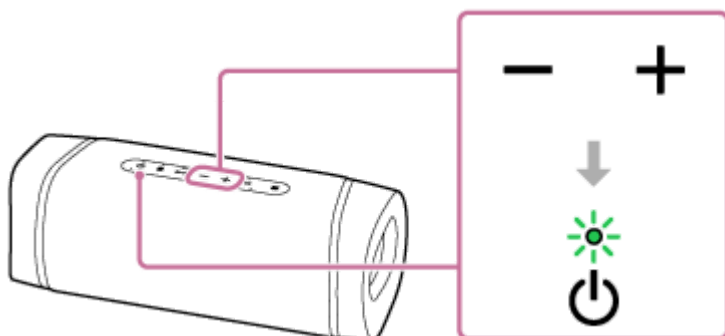

### 4 For å avslutte en samtale trykker du på (spill av) / (ring)-knappen.

Hvis du hørte på musikk før samtalen, vil avspillingen fortsette når samtalen er avsluttet. Hvis du avslutter en samtale med BLUETOOTH-telefonen, vil avspillingen også fortsette når samtalen er over, hvis du lyttet til musikk før samtalen.

#### Hint

- Noen BLUETOOTH-telefoner prioriterer seg selv når de mottar et anrop. Hvis du bruker en HFP- eller HSP-tilkobling, skifter du telefonen over til høyttaleren med BLUETOOTH-telefonen.
- Hvis den som ringer, ikke kan høre stemmen din, eller hører deg dårlig, kan du forsøke å snakke mer direkte inn i høyttalerens mikrofon.
- Volumet for musikkavspilling og samtaler angis uavhengig av hverandre i høyttaleren.

#### Merknad

- For Apple iOS-enheter er høyttaleren kompatibel med iOS 10.0 eller nyere. BLUETOOTH-tilkobling er ikke tilgjengelig på enheter med iOS 9.x eller eldre.

- Når du bruker Stereopar- eller Partytilkobling-funksjonen, vil lyden fra anropet bare komme fra høyttaleren der  (BLUETOOTH)-indikatoren lyser i blått.
- Avhengig av BLUETOOTH-telefonen er det ikke sikkert avspillingen settes på pause når du mottar et anrop.
- Bruk BLUETOOTH-telefonen minst 50 cm unna høyttaleren. Hvis BLUETOOTH-telefonen og høyttaleren er for nære hverandre, kan det føre til støy.
- Du kan ikke slå av funksjonen for tilkobling til flere enheter.
- Avhengig av telefonens modell, operativsystemet eller installerte applikasjoner kan det være at enkelte av funksjonene ved håndfrie anrop ikke fungerer helt som de skal.

---

## Beslektet emne

- [Pare og koble til BLUETOOTH®-enheter](#)
- [Koble til en NFC-kompatibel enhet med One-touch \(NFC\)](#)
- [Avslutte BLUETOOTH-tilkoblingen \(etter bruk\)](#)
- [Foreta et anrop](#)
- [Bytte BLUETOOTH-enheter som er tilkoblet på samme tid \(tilkobling til flere enheter\)](#)

Trådløs høyttaler  
SRS-XB33

## Foreta et anrop

Du kan nyte håndfrie samtaler med en BLUETOOTH-telefon som har støtte for BLUETOOTH-profilene HFP (Hands-free Profile) eller HSP (Headset Profile) via en BLUETOOTH-tilkobling.

- Hvis BLUETOOTH-telefonen din har støtte for både HFP og HSP, stiller du den til HFP.
- Betjeningen kan variere avhengig av BLUETOOTH-telefonen. Du finner mer informasjon i brukerveiledningen som fulgte med telefonen.

### 1 Koble høyttaleren til en BLUETOOTH-telefon.

Når BLUETOOTH-forbindelsen er etablert, hører du taleveiledningen (BLUETOOTH connected (BLUETOOTH tilkoblet)) fra høyttaleren, og  (BLUETOOTH)-indikatoren skifter fra å blinke til å lyse.

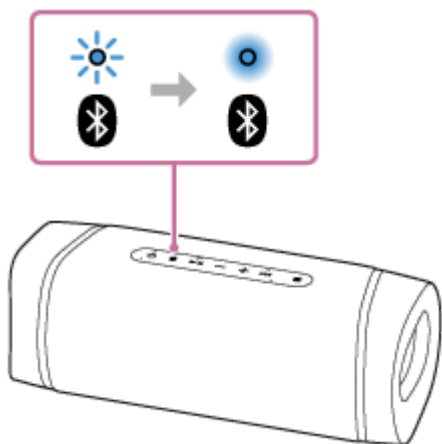

### Når du bruker Stereopar- eller Partytilkobling-funksjonen



Koble til høyttaleren der  (BLUETOOTH)-indikatoren blinker i blått. I følgende trinn og betjeningen under en håndfri-oppringning betjener du høyttaleren som er koblet til BLUETOOTH-telefonen.

### 2 Bruk BLUETOOTH-telefonen til å foreta et anrop.

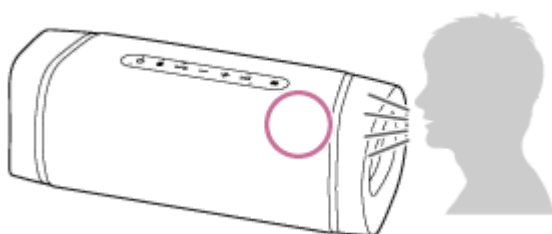
Når du foretar et anrop, vil avspillingen settes på pause, og ringetonen vil høres fra høyttaleren. Når mottakeren svarer på anropet, snakker du inn i høyttalerens mikrofon.



### Hvis du ikke hører noen ringetone fra høyttaleren

- Det er ikke sikkert høyttaleren er koblet til en BLUETOOTH-telefon med HFP eller HSP. Kontroller tilkoblingsstatusen til BLUETOOTH-telefonen.
- Trykk og hold inne  (spill av) /  (ring)-knappen i ca. 2 sekunder for å skifte telefonen over til høyttaleren.

- Hvis mer enn én BLUETOOTH-enhet er koblet til høyttaleren (tilkobling til flere enheter), kan du ikke foreta et anrop. Avslutt BLUETOOTH-tilkoblingen eller slå av BLUETOOTH-funksjonen på BLUETOOTH-enhetene, bortsett fra BLUETOOTH-telefonen som er i bruk.

**3 Mens telefonen ringer eller du snakker i den, justerer du volumet ved å trykke på –/+ (volum)-knappene på høyttaleren eller betjene BLUETOOTH-telefonen.**

Når du trykker på –/+ (volum)-knappene på høyttaleren eller justerer volumet på BLUETOOTH-telefonen, vil  (strøm)-indikatoren blinke én eller 3 ganger.

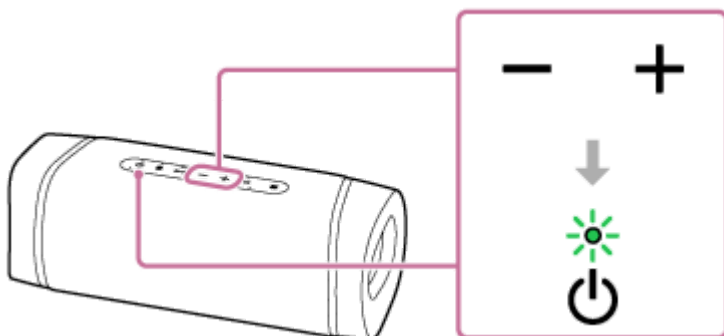

**4 For å avslutte en samtale trykker du på  (spill av)/  (ring)-knappen.**

Hvis du hørte på musikk før samtalen, vil avspillingen fortsette når samtalen er avsluttet. Hvis du avslutter en samtale med BLUETOOTH-telefonen, vil avspillingen også fortsette når samtalen er over, hvis du lyttet til musikk før samtalen.

#### Hint

- Hvis den som ringer, ikke kan høre stemmen din, eller hører deg dårlig, kan du forsøke å snakke mer direkte inn i høyttalerens mikrofon.
- Volumet for musikkavspilling og samtaler angis uavhengig av hverandre i høyttaleren.

#### Merknad

- For Apple iOS-enheter er høyttaleren kompatibel med iOS 10.0 eller nyere. BLUETOOTH-tilkobling er ikke tilgjengelig på enheter med iOS 9.x eller eldre.
- Når du bruker Stereopar- eller Partytilkobling-funksjonen, vil lyden fra anropet bare komme fra høyttaleren der  (BLUETOOTH)-indikatoren lyser i blått.
- Avhengig av BLUETOOTH-telefonen er det ikke sikkert avspillingen settes på pause når du foretar et anrop.
- Bruk BLUETOOTH-telefonen minst 50 cm unna høyttaleren. Hvis BLUETOOTH-telefonen og høyttaleren er for nære hverandre, kan det føre til støy.
- Når det er opprettet en tilkobling til flere enheter, kan du ikke bruke håndfri-funksjonen. Slå av BLUETOOTH-funksjonen på ubrukte BLUETOOTH-enheter for å koble fra tilkoblingen til flere enheter.

#### Beslektet emne

- [Pare og koble til BLUETOOTH®-enheter](#)
- [Koble til en NFC-kompatibel enhet med One-touch \(NFC\)](#)
- [Avslutte BLUETOOTH-tilkoblingen \(etter bruk\)](#)

- Motta et anrop
- Bytte BLUETOOTH-enheter som er tilkoblet på samme tid (tilkobling til flere enheter)

5-011-837-21(3) Copyright 2020 Sony Corporation

Trådløs høyttaler  
SRS-XB33

## Hva du kan gjøre med "Sony | Music Center"

"Sony | Music Center" er en app for å kontrollere Sony-lydenheter som er kompatible med "Sony | Music Center" ved hjelp av en smarttelefon, iPhone osv.

Detaljer om "Sony | Music Center" finner du på følgende nettside:

<https://www.sony.net/smcqa/>

### Operasjoner som kan utføres på høyttaleren med "Sony | Music Center"

- Avspilling av musikkfiler, inkludert lydinnhold med høy oppløsning (Hi-Res), som er lagret på for eksempel en smarttelefon eller iPhone.
- Lydkvalitetsinnstilling og equalizerjustering
- Nivå indikator for det innebygde batteriet
- Innstillinger for strømvalg (Auto Standby-funksjonen, Bluetooth Standby-funksjonen, taleveiledningen for gjenstående batteristrøm).
- Lysinnstilling (endre lysmodus)
- Skifte BLUETOOTH-kodek (kvalitet ved avspilling med BLUETOOTH-strømming)
- Gruppering med andre enheter (Stereopar-funksjonen, Partytilkobling-funksjonen)
- Vise oppdateringen eller versjonen til høyttalerens programvare

### Merknad

- Hva som kan betjenes med "Sony | Music Center", varierer avhengig av hvilken enhet som er tilkoblet. Appens spesifikasjoner og design kan bli endret uten varsel.
- For Apple iOS-enheter er høyttaleren kompatibel med iOS 10.0 eller nyere. BLUETOOTH-tilkobling er ikke tilgjengelig på enheter med iOS 9.x eller eldre.
- Sørg for at du har den nyeste versjonen av "Sony | Music Center". Hvis du ikke kan koble høyttaleren og en BLUETOOTH-enhet sammen via en BLUETOOTH-tilkobling, eller hvis du har problemer som for eksempel at det ikke kommer lyd, må du avinstallere "Sony | Music Center" og prøve å koble til via BLUETOOTH-tilkoblingen igjen.  
Du finner mer informasjon om "Sony | Music Center" på Google Play (Play Store) og App Store.
- Vær klar over at "Sony | Music Center" og "Music Center for PC" er ulike apper.

### Beslektet emne

- [Installere "Sony | Music Center"](#)
- [Lade opp høyttaleren](#)
- [Slå på/av høyttalerens lys \(lysfunksjon\)](#)
- [Velge lydkvaliteten ved strømming via BLUETOOTH \(kodek\)](#)
- [Lytte til musikk trådløst med 2 høyttalere \(Stereopar-funksjon\)](#)
- [Lytte til trådløs avspilling fra flere høyttalere \(Partytilkobling-funksjon\)](#)



- Oppdatere den forhåndsinstallerte programvaren

5-011-837-21(3) Copyright 2020 Sony Corporation

Trådløs høyttaler  
SRS-XB33

## Installere "Sony | Music Center"

Installer "Sony | Music Center" på smarttelefonen, iPhone osv. fra Google Play (Play Store) eller App Store.

- 1 Last ned "Sony | Music Center" fra Google Play (Play Store) eller App Store, og installer den.



Sony Music Center



- 2 Når installasjonen er fullført, åpner du "Sony | Music Center".

### Merknad

- Vær klar over at "Sony | Music Center" og "Music Center for PC" er ulike apper.
- Sørg for at du har den nyeste versjonen av "Sony | Music Center". Hvis du ikke kan koble høyttaleren og en BLUETOOTH-enhet sammen via en BLUETOOTH-tilkobling, eller hvis du har problemer som for eksempel at det ikke kommer lyd, må du avinstallere "Sony | Music Center" og prøve å koble til via BLUETOOTH-tilkoblingen igjen. Du finner mer informasjon om "Sony | Music Center" på Google Play (Play Store) og App Store.

### Beslektet emne

- [Hva du kan gjøre med "Sony | Music Center"](#)

Trådløs høyttaler  
SRS-XB33

## Hva du kan gjøre med "Fiestable"

"Fiestable" er en app for å betjene Sony-lydenheter som er kompatible med "Fiestable" fra smarttelefoner, iPhone osv.

### Operasjoner som kan utføres på høyttaleren med "Fiestable"

- DJ-kontroll  
Du kan inkludere lydeffekter (Isolator osv.) eller samplinger (tromme, heialyder osv.) i musikken som spilles av.



- Belysning  
Du kan stille inn lysfunksjonen.

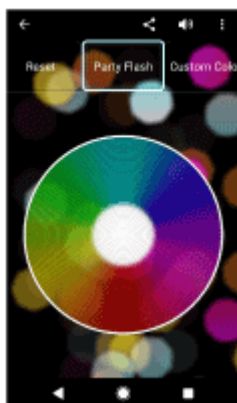

- Bevegelseskontroll  
Du kan bruke høyttaleren ved å riste på smarttelefonen, iPhone osv.



## Hint

- Hva som kan betjenes med "Fiestable", varierer avhengig av hvilken enhet som er tilkoblet. Appens spesifikasjoner og design kan bli endret uten varsel.

## Merknad

- For Apple iOS-enheter er høyttaleren kompatibel med iOS 10.0 eller nyere. BLUETOOTH-tilkobling er ikke tilgjengelig på enheter med iOS 9.x eller eldre.

Trådløs høyttaler  
SRS-XB33

## Installere "Fiestable"

Installer "Fiestable" på smarttelefonen, iPhone osv. fra Google Play (Play Store) eller App Store.

- 1 Last ned "Fiestable" fra Google Play (Play Store) eller App Store, og installer den.

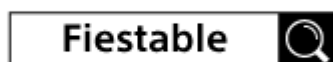

- 2 Når installasjonen er fullført, åpner du "Fiestable" fra "Sony | Music Center".



### Merknad

- Sørg for at du har den nyeste versjonen av "Fiestable".

### Beslektet emne

- [Hva du kan gjøre med "Fiestable"](#)

Trådløs høyttaler  
SRS-XB33

## Bruke stemmefunksjonen (Google-appen)

Ved hjelp av Google-appen som følger med Android-telefoner, kan du snakke til høyttalerens mikrofon for å betjene Android-telefonen.

Slik bruker du Google-appen.

### 1 Velg Google-appen for [Assist App] i [Assist & Voice input].

På Android-smarttelefonen velger du [Settings] – [Apps & notifications] – [Advanced] – [Default apps] – [Assist & Voice input], og så velger du Google-appen for [Assist App].

Denne fremgangsmåten er et eksempel. Du finner mer informasjon i brukerveiledningen som fulgte med Android-telefonen.

Hvis du vil ha mer informasjon om Google-appen, kan du se i brukerveiledningen eller på støttesiden for Android-telefonen, eller på nettsiden Google Play (Play Store).

#### Merknad

- Den nyeste versjonen av appen kan være påkrevd.
- Avhengig av spesifikasjonene til Android-telefonen er det ikke sikkert Google-appen kan aktiveres fra høyttaleren.

### 2 Koble høyttaleren til Android-telefonen via en BLUETOOTH-forbindelse.

### 3 Mens høyttaleren er tilkoblet Android-telefonen via en BLUETOOTH-forbindelse og Android-telefonen er i standby eller spiller av musikk, trykker du og holder inne (spill av) / (ring)-knappen i ca. 3 sekunder.

Google-appen aktiveres, og du hører startlyden.

### 4 Bruk høyttalerens mikrofon til å kommunisere med Google-appen.

Du finner mer informasjon om Google-appen, som for eksempel hvilke apper som fungerer med Google-appen, i brukerveiledningen som fulgte med Android-telefonen.

#### Merknad

- Google-appen kan ikke aktiveres når du sier "OK Google" gjennom høyttalerens mikrofon, selv når Android-telefonens [OK Google]-innstilling er på.

Trådløs høyttaler  
SRS-XB33

## Bruke stemmefunksjonen (Siri)

Ved hjelp av Siri-funksjonen til iPhone / iPod touch kan du betjene iPhone / iPod touch med stemmen. Slik bruker du Siri.

- 1 Slå på Siri.**

På iPhone / iPod touch velger du [Settings] – [Siri & Search] og aktiverer [Listen for "Hey Siri"]. Denne fremgangsmåten er et eksempel. Du finner mer informasjon i brukerveiledningen som fulgte med iPhone / iPod touch.

Hvis du vil ha mer informasjon om Siri, kan du se i brukerveiledningen eller på støttesiden for iPhone / iPod touch.
- 2 Koble høyttaleren til iPhone / iPod touch via en BLUETOOTH-forbindelse.**
- 3 Mens høyttaleren er tilkoblet iPhone / iPod touch via en BLUETOOTH-tilkobling og iPhone / iPod touch er i standby eller spiller av musikk, trykker du og holder inne  (spill av) /  (ring)-knappen i ca. 3 sekunder.**

Siri aktiveres, og du hører startlyden.
- 4 Bruk høyttalerens mikrofon til å kommunisere med Siri.**

Du finner mer informasjon om Siri, som for eksempel hvilke apper som fungerer med Siri, i brukerveiledningen som fulgte med iPhone / iPod touch.

### Merknad

- For Apple iOS-enheter er høyttaleren kompatibel med iOS 10.0 eller nyere. BLUETOOTH-tilkobling er ikke tilgjengelig på enheter med iOS 9.x eller eldre.
- Siri kan ikke aktiveres når du sier "Hey Siri" gjennom høyttalerens mikrofon, selv når iPhone / iPod touch sin [Allow "Hey Siri"]-innstilling er på.

Trådløs høyttaler  
SRS-XB33

## Om indikatorene

### CHARGE-indikator (oransje)

Slår seg av	Høyttaleren er ferdig oppladet.
Lyser	Høyttaleren blir ladet.
Blinker langsomt	Det innebygde batteriet har under 20 % strøm igjen og må lades. I denne tilstanden kan ikke høyttaleren levere strøm til andre enheter.
Blinker 3 ganger og slår seg av	Hvis CHARGE-indikatoren blinker 3 ganger og slår seg av når du slår på høyttaleren, er det innebygde batteriet tomt og må lades.

### Merknad

- Så lenge høyttaleren er koblet til et strømuttak med en USB-vekselstrømadapter (alminnelig tilgjengelig), kan høyttalerens innebygde batteri lade seg selv også mens høyttaleren er slått på. Avhengig av bruken av høyttaleren kan det ta lang tid før ladingen er ferdig. Det anbefales at du slår av høyttaleren før du lader batteriet.
- Avhengig av spesifikasjonene til USB-vekselstrømadapteren kan du ved bruk av høyttaleren på høyt volum risikere en reduksjonen i den gjenværende strømmen til det oppladbare innebygde batteriet, eller at høyttaleren slår seg av selv når høyttaleren er tilkoblet et strømuttak med USB-vekselstrømadapteren. Dette indikerer imidlertid ikke en funksjonsfeil. Hvis noe slikt skulle skje, slår du av høyttaleren og venter til batteriet er oppladet før du bruker høyttaleren.
- Hvis omgivelsestemperaturen er ekstremt lav eller høy, vil det innebygde batteriet av sikkerhetsmessige årsaker slutte å lade. Det kan også være det slutter å lade hvis ladingen fortsetter veldig lenge. Hvis dette skjer, øker du driftstemperaturen opp eller ned til den er mellom 5 °C og 35 °C, og så kobler du fra og til USB-kabelen og lar batteriet lade seg selv opp igjen.

### ⏻ (strøm)-indikator

Slår seg av	Høyttaleren slås av.
Lyser (grønt)	Høyttaleren slås på.
Lyser (oransje)	Høyttaleren slås av. Høyttaleren er satt til BLUETOOTH-standby-modus.
Blinker (grønt eller oransje)	<ul style="list-style-type: none"> <li>● Hver gang du trykker på +/- (volum)-knappene, blinker indikatoren én gang.</li> <li>● Når du bruker +/- (volum)-knappene og volumet er på laveste (0) eller høyeste (50 for avspilling av musikk / 15 for anrop) nivå, blinker indikatoren 3 ganger.</li> <li>● Etter hvert som programvareoppdateringen skrider frem, endres aktiviteten til den grønne ⏻ (strøm)-indikatoren (fra 5 blink til 4 blink, og så ett blink før den slukker*).</li> <li>● Når høyttaleren slår seg på for første gang etter programvareoppdateringen, vil indikatoren blinke 3 ganger i grønt for å informere deg om at oppdateringen er fullført.</li> <li>● Når programvareoppdateringen blir avbrutt av "Sony   Music Center", blinker indikatoren 4 ganger i grønt.</li> </ul>



- Hvis det oppstår en feil under programvareoppdateringen, vil indikatoren blinke 4 ganger i oransje.

\* Avhengig av situasjonen er det ikke sikkert du kan se alle blinkemønstrene.

## Bluetooth (BLUETOOTH)-indikator

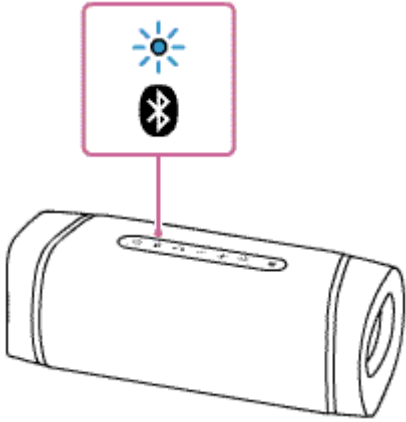
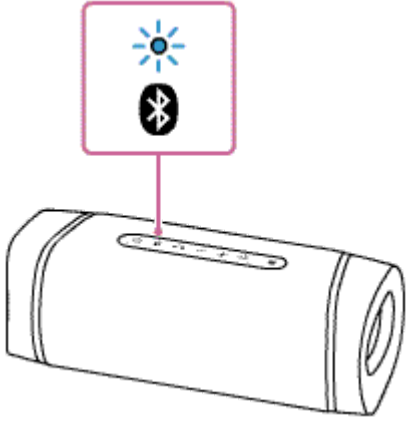
Lyser	Høytteren er tilkoblet en BLUETOOTH-enhet.
Doble blink	Høytteren går inn i paringsmodus. 
Blinker langsomt	Høytteren venter på en BLUETOOTH-enhet å koble seg til. 
Blinker 3 ganger	Programvaren er ferdig oppdatert.

## LIVE-indikator

Lyser	Lydeffekten er satt til LIVE SOUND-modus.
Slår seg av	Lydeffekten er satt til EXTRA BASS-modus eller STAMINA-modus (og verken EXTRA BASS-modus eller LIVE SOUND-modus er aktiv).

## STAMINA-indikator

Lyser	Lydeffekten er satt til STAMINA-modus.
Slår seg av	Lydeffekten er satt til EXTRA BASS-modus eller LIVE SOUND-modus.

---

## ST PAIR (Stereopar)-indikatorer

Blinker	Høytalerne går inn i Stereopar-funksjonen. ST PAIR (Stereopar)-indikatoren blinker hvis tilkoblingen med Stereopar-funksjonen mislykkes.
Lyser	Stereopar-funksjonen brukes med høyttaleren.

## PARTY (Partytilkobling)-indikator

Blinker	Høyttaleren går inn i Partytilkobling-funksjonen.
Lyser	Partytilkobling-funksjonen brukes med høyttaleren. Indikatorene til alle høyttalerne som er tilkoblet Partytilkobling-funksjonen, lyser.
Blinker 3 ganger	Ingen nye høyttalere kan legges til med PARTY (Partytilkobling)-knappen. Bruk "Sony   Music Center" hvis du vil legge til en ny høyttaler.

---

### Beslektet emne

- [Deler og kontroller](#)
- [Hva du kan gjøre med "Sony | Music Center"](#)

Trådløs høyttaler  
SRS-XB33

## Oppdatere den forhåndsinstallerte programvaren

Når det slippes en ny versjon av programvaren, kan du oppdatere høyttalerens forhåndsinstallerte programvare på følgende måter.

Hvis du oppdaterer programvaren, legges det til nye funksjoner som gjør opplevelsen enklere og mer stabil.

### 1 Koble høyttaleren til et strømuttak med en USB-vekselstrømadapter (alminnelig tilgjengelig).

Programvareoppdateringer kan ikke utføres mens det innebygde batteriet er i bruk.

### 2 Slå på høyttaleren.

⏻ (strøm)-indikatoren lyser grønt.

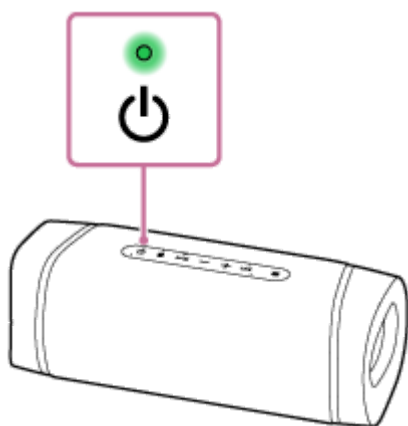

### 3 Trykk på [Music Center] på smarttelefonen, iPhone osv. for å starte applikasjonen.



Music Center

### 4 Trykk på [SRS-XB33].

Når det slippes en ny versjon av programvaren, får du et oppdateringsvarsel på "Sony | Music Center"-skjermen.

### 5 Følg instruksjonene på skjermen for å oppdatere.

Etter hvert som programvareoppdateringen skrider frem, endres aktiviteten til den grønne ⏻ (strøm)-indikatoren (fra 5 blink til 4 blink, og så ett blink før den slukker).

Avhengig av situasjonen er det ikke sikkert du kan se alle blinkemønstrene.

Når høyttaleren slår seg på for første gang etter programvareoppdateringen, vil ⏻ (strøm)- og 🔊 (BLUETOOTH)-indikatorene blinke 3 ganger for å informere deg om at oppdateringen er fullført.

### 6 Sjekk versjonen til høyttalerens programvare.

I "Sony | Music Center" trykker du på [SRS-XB33] – [Settings] – [System].

"XXXX", som vises under "SRS-XB33", indikerer programvareversjonen.

### **Merknad**

- Hvis oppdateringen mislykkes, lader du det oppladbare innebygde batteriet til det er ladet 40 % eller mer.

---

### **Beslektet emne**

- [Lade opp høyttaleren](#)

5-011-837-21(3) Copyright 2020 Sony Corporation

Trådløs høyttaler  
SRS-XB33

## Forholdsregler

---

### Om sikkerhet

- Du finner mer informasjon i Referanseveiledningen som fulgte med høyttaleren.
- Viktig informasjon, slik som modellnavnet, er plassert på innsiden av hetten på baksiden av høyttaleren.

### Retningslinjer for plassering

- For å eliminere risikoen for funksjonsfeil må høyttaleren ikke plasseres på følgende steder.
  - Et sted hvor den blir utsatt for høye temperaturer, slik som i direkte sollys eller under en lampe, nær en varmekilde eller i en badstue.
  - Inni et kjøretøy med lukkede vinduer (spesielt om sommeren).
  - Et sted der det er mye støv.
  - Et sted der det er sterk vibrasjon.
- Plasser høyttaleren på en flat og jevn overflate. Hvis høyttaleren blir plassert på en overflate med helling, kan den falle over eller falle av overflaten på grunn av sin egen vibrasjon. Dette kan føre til funksjonsfeil eller ytelsesreduksjon.
- Avhengig av stedet høyttaleren er plassert på, kan det være den faller over eller faller av overflaten. Ikke oppbevar verdisaker i nærheten av høyttaleren.
- Denne høyttaleren er ikke antimagnetisk. Hold gjenstander som er sårbare for magnetisme (video- eller lydassetter eller bankkort og kredittkort med magnetstripe, osv.), unna høyttaleren. Husk dette også når du bærer høyttaleren.
- Ikke bruk høyttaleren i et kjøretøy.

### Annet

- Ikke bruk eller forlat høyttaleren i ekstremt varme eller kalde omgivelser (temperaturer utenfor området 5 °C til 35 °C). Hvis høyttaleren brukes eller forlates i temperaturer utenfor dette området, kan det være den automatisk slår seg av for å beskytte de indre kretsene.
- Når lyset er sterkt, kan du gjøre rommet lysere eller slå av lysene.
- Selv om du ikke har tenkt å bruke høyttaleren på en god stund, bør du lade opp batteriet til full kapasitet hver 6. måned for å ivareta batteriets ytelse.
- Hvis du har spørsmål eller problemer som gjelder denne høyttaleren og som du ikke finner svar på i denne Hjelpeveiledning, bør du konsultere din nærmeste Sony-forhandler.

Trådløs høyttaler  
SRS-XB33

## Merknader om lading

### Det innebygde litium-ionbatteriets levetid

- Selv om du ikke har tenkt å bruke høyttaleren på en god stund, bør du lade opp det innebygde batteriet tilstrekkelig hver 6. måned for å ivareta batteriets ytelse.
- Hvis høyttaleren ikke brukes over lengre tid, kan det ta lengre tid å lade det innebygde batteriet.
- Det oppladbare, innebygde batteriet har en levetid. Etter hvert som tiden går og batteriet er blitt brukt lenge, vil kapasiteten til det oppladbare, innebygde batteriet langsamt reduseres. Hvis det innebygde batteriets levetid virker veldig kort, selv etter at det er ladet helt opp, må du kontakte din nærmeste Sony-forhandler.
- Hvis det innebygde batteriet må lades opp mye oftere enn før, kan det bety at det oppladbare, innebygde batteriets levetid er utløpt.
- Det oppladbare, innebygde batteriets levetid varierer avhengig av bruk, omgivelser og lagring.

### Advarsel

Hvis høyttaleren oppdager et problem av følgende årsaker mens det innebygde batteriet lades, vil CHARGE-indikatoren (oransje) slå seg av selv om ladingen ikke er fullført.

- Den omgivende temperaturen er utenfor området 5–35 °C.
- Det er et problem med det innebygde batteriet.
- Når lading av det innebygde batteriet fortsetter lenge.

### Merknad

- Ladetiden varierer avhengig av forholdene det innebygde batteriet brukes i.
- Lad høyttaleren i en driftstemperatur som er mellom 5 °C og 35 °C.
- Høyttaleren blir varm under lading. Dette er ikke en funksjonsfeil.
- Unngå at høyttaleren utsettes for plutselige temperaturendringer, direkte sollys, damp, sand, støv eller mekanisk støt. Du må heller aldri forlate høyttaleren i en bil som er parkert i solen.
- Så lenge høyttaleren er koblet til et strømuttak med en USB-vekselstrømadapter (alminnelig tilgjengelig), kan høyttalerens innebygde batteri lade seg selv også mens høyttaleren er slått på. Avhengig av bruken av høyttaleren kan det imidlertid ta lang tid før ladingen er ferdig. Det anbefales at du slår av høyttaleren før du lader batteriet.
- Du kan også lade høyttalerens innebygde batteri ved å koble høyttaleren til en datamaskin som er utstyrt med en USB-ladeport. Men ikke alle datamaskiner er testet og funnet kompatible med denne prosedyren, og prosedyren gjelder ikke for hjemmebygde datamaskiner.
- Ikke koble høyttaleren til en datamaskin i en lang periode hvis datamaskinen ikke er tilkoblet en strømforsyning. Det kan medføre at datamaskinen går tom for batteri.
- Av sikkerhetsmessige årsaker vil ladingen stoppe i ekstremt kalde eller varme omgivelser. Hvis ladingen tar lang tid, vil ladingen av høyttaleren stanse. For å løse disse problemene kobler du USB-kabelen fra høyttaleren og kobler den til igjen når driftstemperaturen er mellom 5 °C og 35 °C.
- Ved høy temperatur kan ladingen stoppe eller volumet kan reduseres for å beskytte batteriet.

- Bruk av USB-hub garanteres ikke for batterilading.

---

---

## Beslektet emne

- [Lade opp høyttaleren](#)

5-011-837-21(3) Copyright 2020 Sony Corporation

Trådløs høyttaler  
SRS-XB33

## Merknader om egenskaper for vanntetthet og støvbestandighet

### Høyttalerens vann- og støvtetthet

Når hetten er sikkert festet, har høyttaleren en vannbeskyttelse på IPX7<sup>\*1</sup>, som spesifisert i "Beskyttelse ved nedsenkning i vann" ifølge IEC60529 "Beskyttelsesgrad mot inntrengning (IP-kode)"<sup>\*3</sup>, og en støvbeskyttelse på IP6X<sup>\*2</sup>, som spesifisert i "Beskyttelsesgrad mot faste fremmedelementer"<sup>\*3</sup>.

### Væsker som vanntetthetsspesifikasjonene gjelder for

Gjelder	ferskvann, vann fra springen, bassengvann, saltvann
Gjelder ikke	andre væsker enn det ovennevnte (såpevann, vann med vaskemiddel eller bademidler, sjampo, varmtvann, etc.)

\*1 IPX7-samsvar: Tester viser at høyttaleren opprettholder driften når den forsiktig senkes i vann til en dybde på 1 m og blir stående der i 30 minutter.

\*2 IP6X-samsvar: Tester viser at høyttaleren fortsetter å blokkere støv etter 8 timer i en testeanordning som inneholder støvpartikler som er inntil 75 µm i diameter.

\*3 Det medfølgende tilbehøret og kontaktene til denne høyttaleren (USB) er verken vann- eller støvtette. For å redusere faren for brann eller elektrisk støt må ikke høyttaleren utsettes for vann eller vannråper mens en eller begge kontaktene (USB) er i bruk. Ikke plasser en vase eller andre beholdere som inneholder væske, på høyttaleren.

Den vanntette og støvbestandige ytelsen til høyttaleren er basert på våre målinger under de beskrevne forholdene. Vær oppmerksom på at feil som skyldes vann- eller støvinntrenging etter feilaktig bruk, ikke dekkes av denne garantien.

### Slik unngår du at vann- og støvtettheten svekkes

Kontroller det følgende, og bruk høyttaleren riktig.

- Høyttaleren har gjennomgått testen fra 1,22 m på kryssfiner med en tykkelse på 5 cm i samsvar med MIL-STD810H Method 516.8-Shock. Dette garanterer imidlertid ingen skade, ingen sammenbrudd eller vann- og støvtett ytelse under alle forhold. Deformasjon eller skade fra å slippe høyttaleren eller å utsette den for mekanisk støt kan føre til forringelse av den vann- og støvtette ytelsen.
- Denne høyttaleren er ikke utformet for å tåle vanntrykk. Bruk av høyttaleren på et sted hvor høyt vanntrykk påføres, som i dusjen, kan føre til feil.
- Ikke hell vann med høy temperatur eller blås varm luft fra en hårføner eller annet apparat på høyttaleren direkte. Høyttaleren må heller aldri brukes på et sted hvor den blir utsatt for høye temperaturer, slik som i en badstue eller en varmekilde.
- Håndter hetten ① med forsiktighet. Hetten spiller en svært viktig rolle for å opprettholde den vann- og støvtette ytelsen. Når du bruker høyttaleren, må du kontrollere at hetten er helt lukket. Når du lukker hetten må du være forsiktig så du ikke lar det komme inn fremmedlegemer. Hvis hetten ikke er lukket helt, kan den vann- og støvtette ytelsen forringes, og det kan føre til feil i høyttaleren som følge av at vann eller støvpartikler kommer inn i høyttaleren.



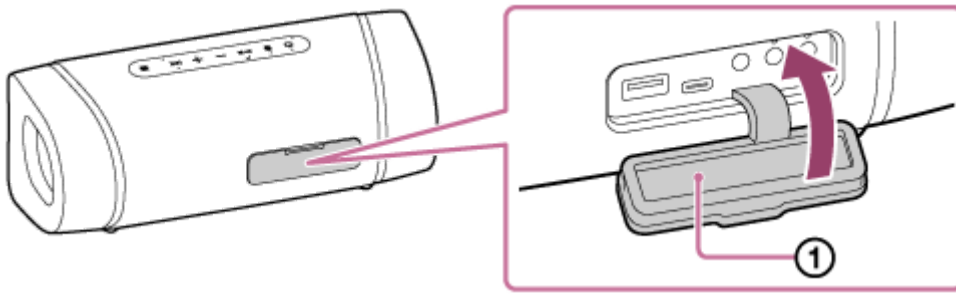

5-011-837-21(3) Copyright 2020 Sony Corporation

Trådløs høyttaler  
SRS-XB33

## Slik tar du vare på høyttaleren

Selv om tekstildelen av høyttaleren er behandlet med vannavvisende middel, kan høyttaleren brukes mer komfortabelt og i lengre tid ved å følge vedlikeholdsprosedyren nedenfor.

- Hvis høyttalerens overflate blir tilsmusset, skal du øyeblikkelig rengjøre den med vann (for eksempel fra springen). Hvis smuss blir sittende på overflaten, vil det føre til misfarging eller nedbrytning av tekstildelen eller den passive radiatoren, eller til at høyttaleren ikke fungerer som den skal.  
Eks.
  - Når salt, sand, e.l. sitter fast på høyttaleren etter at den er brukt på en strand, ved bassenget, osv.
  - Når høyttaleren er tilsmusset med fremmedstoffer (solkrem, sololje, osv.)
- Hvis høyttaleren blir våt, må fuktigheten tørkes av umiddelbart med en tørr, myk klut. Tørk i tillegg høyttaleren på et sted med god ventilasjon til det ikke finnes rester av fuktighet.
- Lydkvaliteten kan bli endret hvis det kommer vann inn i høyttaleren eller den passive radiatoren ( ① ). Dette indikerer imidlertid ikke en funksjonsfeil. Tørk vekk fuktigheten på høyttalerens overflate, og legg høyttaleren på en tørr, myk klut for å la vanne renne ut av den. Deretter legger du høyttaleren på et godt ventilert sted, slik at den tørker.

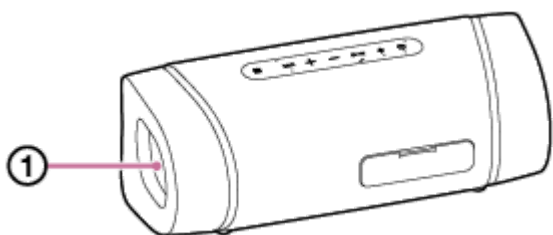

### Merknad

- Ikke bruk vaskemiddel, tynner, rensbensin, alkohol osv. til å rengjøre høyttaleren hvis overflaten på høyttaleren blir skitten. Det påvirker de vannavvisende egenskapene til tekstildelen av høyttaleren.
- I kalde områder er det spesielt viktig å tørke av fuktighet når høyttaleren har vært i bruk. Enheten kan fryse og slutte å fungere dersom fuktighet blir værende på høyttalerens overflate.
- Hvis partikler, slik som sandkorn, kommer inn i tekstildelen eller en annen del av høyttaleren, må de fjernes forsiktig. Aldri bruk en støvsuger eller lignende, siden det kan skade høyttaleren eller en annen enhet.

Trådløs høyttaler  
SRS-XB33

## Om trådløs BLUETOOTH-teknologi

Den trådløse BLUETOOTH-teknologien har en rekkevidde på ca. 30 m.

### Versjoner og profiler som støtter BLUETOOTH-standarden

En profil er et sett med funksjoner som er standardiserte for alle karakteristikkene til BLUETOOTH-enheter. Høyttaleren har støtte for følgende versjon og profiler av BLUETOOTH-standarden.

Støttet BLUETOOTH-versjon: BLUETOOTH-standard, versjon 5.0

Støttede BLUETOOTH-profiler:

- A2DP (Advanced Audio Distribution Profile): Gjør det mulig å overføre og motta musikkinnhold av høy kvalitet.
- AVRCP (Audio Video Remote Control Profile): Aktiverer volumjustering og operasjoner for å spille av / sette musikk på pause og hoppe til begynnelsen av neste/nåværende spor.
- HSP (Headset Profile)\*: Aktiverer telefonsamtaler og betjening av mobiltelefoner.
- HFP (Hands-free Profile)\*: Aktiverer håndfrie telefonsamtaler og betjening av mobiltelefoner.

\* Hvis mobiltelefonen med BLUETOOTH-funksjon støtter både HFP og HSP, bruker du HFP (Hands-free Profile).

### Maksimal rekkevidde

Bruk den trådløse BLUETOOTH-teknologien mellom høyttaleren og en enhet som er plassert maksimalt 30 m unna. Den maksimale rekkevidden kan bli kortere ved følgende forhold.

- Det er et hinder, for eksempel en person, metall eller en vegg, mellom høyttaleren og BLUETOOTH-enheten.
- En trådløs LAN-enhet er i bruk i nærheten av høyttaleren.
- En mikrobølgeovn er i bruk i nærheten av høyttaleren.
- En enhet som genererer elektromagnetisk stråling, er i bruk i nærheten av høyttaleren.

### Interferens fra andre enheter

Siden BLUETOOTH-enheter og trådløs LAN (IEEE802.11b/g) bruker samme frekvens (2,4 GHz), kan det oppstå mikrobølgeinterferens som resulterer i langsommere kommunikasjonstid, støy eller en ugyldig tilkobling hvis høyttaleren brukes i nærheten av en trådløs LAN-enhet.

### Interferens med andre enheter

Mikrobølger fra en BLUETOOTH-enhet kan påvirke driften av elektronisk medisinsk utstyr. Slå av høyttaleren og andre BLUETOOTH-enheter på følgende steder, siden det er fare for ulykker.

- Der hvor brannfarlig gass er til stede, på et sykehus, tog, fly eller bensinstasjon.
- I nærheten av dører eller en brannalarm.

### Merknad

- For å bruke BLUETOOTH-funksjonen må BLUETOOTH-enheten som skal kobles til, ha samme profil som høyttaleren. Vær også klar over at selv om den samme profilen eksisterer, kan det være at enheter har ulike funksjoner avhengig av spesifikasjonene.
- På grunn av den trådløse BLUETOOTH-teknologiens karakteristikk vil lyden som spilles av på høyttaleren, være bitte litt forsinket i forhold til lyden på BLUETOOTH-enheten mens du snakker på telefonen eller lytter til musikk.
- Høyttaleren støtter sikkerhetsegenskaper som er i samsvar med BLUETOOTH-standarden for å gi deg en sikker tilkobling når trådløs BLUETOOTH-teknologi er i bruk, men avhengig av innstillingen er det ikke sikkert dette er nok. Vær forsiktig når du kommuniserer med trådløs BLUETOOTH-teknologi.

- Vi påtar oss ikke noe ansvar for informasjonslekkasjer under kommunikasjon med BLUETOOTH.
- Det kreves en enhet med BLUETOOTH-funksjon for samsvar med BLUETOOTH-standarden som er spesifisert av Bluetooth SIG, Inc., og for at denne skal autentiseres. Selv om den tilkoblede enheten er i samsvar med ovennevnte BLUETOOTH-standard, kan det være at noen enheter kobles til eller fungerer riktig, avhengig av enhetens funksjoner eller spesifikasjoner.
- Det kan oppstå lydavbrudd eller støy avhengig av kommunikasjonsmiljøet, bruksmiljøet eller BLUETOOTH-enheten som er koblet til høyttaleren.
- En enhet med en innebygd radio eller mottaker kan ikke kobles til høyttaleren via BLUETOOTH, siden det kan oppstå støy i sendingene.
- Plasser høyttaleren lenger unna en tv, radio, mottaker osv., siden det kan oppstå støy i sendingene.

Trådløs høyttaler  
SRS-XB33

## Om lisens

---

### Merknader om lisensen

Dette produktet inneholder programvare som Sony bruker i henhold til en lisensavtale med eieren av opphavsretten. Vi er forpliktet til å kunngjøre innholdet i avtalen med kunder, siden dette er et krav fra eieren av programvarens opphavsrett.

Åpne følgende URL, og les innholdet i lisensen.

<https://rd1.sony.net/help/speaker/sl/20/>

### Merknad om programvare underlagt GNU GPL / LGPL

Dette produktet inneholder programvare som er underlagt følgende GNU General Public License (heretter omtalt som "GPL") eller GNU Lesser General Public License (heretter omtalt som "LGPL"). Disse fastslår at kunder har rett til å skaffe seg, modifisere og omfordele kildekoden av gitt programvare i henhold til vilkårene i medfølgende GPL eller LGPL. Kildekoden for ovennevnte programvare er tilgjengelig på nettet.

For å laste den ned kan du åpne følgende URL og deretter velge modellnavnet "SRS-XB33".

URL:<http://oss.sony.net/Products/Linux/>

Vær klar over at Sony ikke kan svare på forespørsler om innholdet i kildekoden.

### Ansvarsfraskrivelse vedrørende tjenester som tilbys av tredjeparter

Tjenester som tilbys av tredjeparter, kan bli endret, innstilt eller avsluttet uten forhåndsvarsel. Sony har ikke noe ansvar hvis dette skulle skje.

Trådløs høyttaler  
SRS-XB33

## Varemerker

---

- Android, Google Play og andre relaterte merker og logoer er varemerker tilhørende Google LLC.
- LDAC™ og LDAC-logoen er varemerker tilhørende Sony Corporation.
- BLUETOOTH®-ordmerket og -logoene er registrerte varemerker eid av Bluetooth SIG, Inc., og enhver bruk av slike merker av Sony Corporation er under lisens.
- N-Mark er et varemerke eller registrert varemerke tilhørende NFC Forum, Inc. i USA og i andre land.
- Apple, Apple-logoen, iPhone, iPod, iPod touch, Mac, macOS og Siri er varemerker tilhørende Apple Inc., registrert i USA og andre land.  
App Store er et tjenestemerke tilhørende Apple Inc.
- Bruk av Made for Apple-merket betyr at et tilbehør er utformet for å brukes spesielt med Apple-produktene som er identifisert på merket, og at utvikleren har sertifisert at tilbehøret oppfyller Apples ytelseskrav. Apple er ikke ansvarlig for bruken av denne enheten, eller enhetens samsvar med offentlige sikkerhetsforskrifter.  
Legg merke til at trådløs ytelse kan innvirkes hvis dette tilbehøret brukes med et Apple-produkt.
- USB Type-C® og USB-C® er varemerker tilhørende USB Implementers Forum.
- Microsoft og Windows er registrerte varemerker eller varemerker for Microsoft Corporation i USA og/eller andre land.
- WALKMAN og WALKMAN-logoen er registrerte varemerker for Sony Corporation.
- Wi-Fi® er et registrert varemerke tilhørende Wi-Fi Alliance®.
- Andre varemerker og merkenavn eies av de respektive eierne.
- ™- og ®-merker er utelatt i dokumentene.

Trådløs høyttaler  
SRS-XB33

## Hva kan jeg gjøre for å løse et problem?

---

Hvis høyttaleren ikke fungerer som forventet, kan du prøve det følgende for å løse problemet.

- Finn symptomer på problemet i Hjelpeveiledning, og prøv et av tiltakene i listen.
- Lad opp høyttaleren.  
Noen problemer kan løses ved å lade opp det innebygde batteriet.
- Start høyttaleren på nytt.
- Initialiser høyttaleren.  
Denne operasjonen gjenoppretter alle innstillinger, slik som volum osv., til fabrikkinnstillingene og sletter all paringsinformasjon.
- Se etter informasjon om problemet på kundestøttens nettside.
- Gå til følgende nettsider for å få hjelp og informasjon om høyttaleren din:
  - For kunder i Nord- og Sør-Amerika:  
<https://www.sony.com/am/support>
  - For kunder i Europa:  
<https://www.sony.eu/support>
  - For kunder i Kina:  
<https://service.sony.com.cn>
  - For kunder i andre land/regioner:  
<https://www.sony-asia.com/support>

Hvis ikke noe av dette fungerer, tar du kontakt med nærmeste Sony-forhandler.

---

### Beslektet emne

- [Starte høyttaleren på nytt](#)
- [Initialisere høyttaleren](#)

Trådløs høyttaler  
SRS-XB33

## Høyttaleren vil ikke lade

---

- Når en USB-vekselstrømadapter (alminnelig tilgjengelig) er i bruk, skal du påse at USB-kabelen er skikkelig koblet til høyttaleren og USB-vekselstrømadapteren. Deretter påser du at USB-vekselstrømadapteren er skikkelig koblet til et strømuttak.
- Når du bruker en USB-vekselstrømadapter (alminnelig tilgjengelig), skal du påse at den kan levere en utgangseffekt på 1,5 A eller mer. Du kan også bruke en USB-vekselstrømadapter med en utgangseffekt på 500 mA eller mer og mindre enn 1,5 A, men da kan det ta veldig lang tid (10 timer eller mer) før ladingen er fullført. Når du bruker en slik USB-vekselstrømadapter, anbefales det at du slår av høyttaleren før du lader batteriet. Ved bruk av en USB-vekselstrømadapter med en utgangseffekt på mindre enn 500 mA, er det ikke sikkert at batteriet lades.
- Høyttaleren har støtte for USB-vekselstrømadaptere som kan levere en utgangseffekt på 1,5 A eller 3,0 A. Ved bruk av en USB-vekselstrømadapter med en utgangseffekt på 3,0 A til batterilading, skal du påse å bruke en USB Type-C<sup>®</sup>-kabel (som samsvarer med USB-standarden) som har støtte for en utgangseffekt på 3,0 A. Den medfølgende USB-kabelen har støtte for en utgangseffekt på inntil 1,5 A. Ved bruk av andre enheter er det ikke garantert at batteriet lades. Ladetiden kan også variere avhengig av omgivelsestemperaturen og bruken av høyttaleren.
- Du kan også lade høyttalerens innebygde batteri ved å koble USB-kabelen som er tilkoblet høyttaleren, til en datamaskin som er utstyrt med en USB-ladeport. Men ikke alle datamaskiner er testet og funnet compatible med denne prosedyren, og prosedyren gjelder ikke for hjemmebygde datamaskiner.
- Avhengig av spesifikasjonene til USB-vekselstrømadapteren kan du ved bruk av høyttaleren på høyt volum risikere en reduksjon i den gjenværende strømmen til det oppladbare innebygde batteriet, eller at høyttaleren slår seg av selv når høyttaleren er tilkoblet et strømuttak med USB-vekselstrømadapteren. Dette indikerer imidlertid ikke en funksjonsfeil. Hvis noe slikt skulle skje, slår du av høyttaleren og venter til batteriet er oppladet før du bruker høyttaleren.

---

### Beslektet emne

- [Lade opp høyttaleren](#)
- [Om indikatorene](#)



Trådløs høyttaler  
SRS-XB33

## Kan ikke slå på høyttaleren, eller høyttaleren slår seg plutselig av

---

- Det oppladbare innebygde batteriet kan være tomt eller ha lite strøm. Koble høyttaleren til et strømuttak med en USB-vekselstrømadapter (alminnelig tilgjengelig).
- Avhengig av spesifikasjonene til USB-vekselstrømadapteren kan du ved bruk av høyttaleren på høyt volum risikere en reduksjon i den gjenværende strømmen til det oppladbare innebygde batteriet, eller at høyttaleren slår seg av selv når høyttaleren er tilkoblet et strømuttak med USB-vekselstrømadapteren. Dette indikerer imidlertid ikke en funksjonsfeil. Hvis noe slikt skulle skje, slår du av høyttaleren og venter til batteriet er oppladet før du bruker høyttaleren.
- Funksjonen for automatisk avslåing (Auto Standby) kan være aktivert. Under visse omstendigheter, slik som ved lav lyd, vil strømmen automatisk slå seg av etter ca. 15 minutter. Skru opp volumet til den tilkoblede enheten, eller still automatisk avslåing-funksjonen til av.

---

### Beslektet emne

- [Lade opp høyttaleren](#)
- [Funksjon for automatisk avslåing \(Auto Standby\)](#)

Trådløs høyttaler  
SRS-XB33

## Ingen lyd / Lyd fra bare én høyttaler / Lavt lydnivå / Forvrengt lyd / Summing eller støy fra høyttaleren / Ingen eller lav stemme under samtaler

---

- Kontroller at både høyttaleren og de tilkoblede enhetene er slått på.
- Skru opp høyttalerens og den tilkoblede enhetens volum.
- Påse at den tilkoblede enheten spiller av.
- Hvis du skal koble en datamaskin til høyttaleren, må du påse at datamaskinens lydutgangsinstilling er angitt til en BLUETOOTH-enhet.
- Kontroller at høyttaleren har opprettet en BLUETOOTH-tilkobling med BLUETOOTH-enheten.
- Par høyttaleren og BLUETOOTH-enheten på nytt.
- Hvis den tilkoblede enheten har en equalizer-funksjon, må denne slås av.
- Hold høyttaleren unna mikrobølgeovner, Wi-Fi<sup>®</sup> osv.
- Flytt BLUETOOTH-enheten nærmere høyttaleren. Hvis det befinner seg en gjenstand mellom høyttaleren og BLUETOOTH-enheten, må denne flyttes.
- Hvis CHARGE-indikatoren blinker langsomt, må du slå av høyttaleren og lade opp det innebygde batteriet tilstrekkelig.
- En enhet med en innebygd radio eller mottaker kan ikke kobles til høyttaleren via BLUETOOTH, siden det kan oppstå støy i sendingene.
- Plasser høyttaleren lenger unna en tv, radio, mottaker osv., siden det kan oppstå støy i sendingene.
- Hvis en annen BLUETOOTH-enhet, slik som en BLUETOOTH-mus eller et BLUETOOTH-tastatur, er koblet til BLUETOOTH-enheten når du bruker Stereopar- eller Partytilkobling-funksjonen, må du avslutte tilkoblingen mellom dem.
- På noen BLUETOOTH-enheter kan du endre kvaliteten på den trådløse avspillingen. Hvis enheten din er kompatibel med denne funksjonen, velger du "Prioritering av stabil forbindelse (SBC)" heller enn lyd kvalitet. Du finner mer informasjon i brukerveiledningen som fulgte med enheten.
- Velg "Prioritering av stabil forbindelse (SBC)" som kvalitet for trådløs avspilling for høyttaleren.
- Installer den nyeste versjonen av "Sony | Music Center" på den tilkoblede enheten. Hvis du verken kan bruke den nyeste versjonen av "Sony | Music Center" eller koble høyttaleren til en BLUETOOTH-enhet via en BLUETOOTH-tilkobling, avinstallerer du "Sony | Music Center" og installerer appen igjen.
- Når du skal motta/foreta et anrop, kontrollerer du at utgang fra BLUETOOTH-enheten er angitt for høyttaleren.

---

### Beslektet emne

- [Pare og koble til BLUETOOTH<sup>®</sup>-enheter](#)
- [Lytt til musikk fra en enhet via en BLUETOOTH-tilkobling](#)

- [Velge lyd kvaliteten ved strømming via BLUETOOTH \(kodek\)](#)
- [Om indikatorene](#)
- [Motta et anrop](#)
- [Foreta et anrop](#)

5-011-837-21(3) Copyright 2020 Sony Corporation

Trådløs høyttaler  
SRS-XB33

## Lyden blir lav under bruk

---

- Lyden kan bli lav i følgende tilfeller. Dette er ikke en funksjonsfeil.
  - Når høyttaleren drives utelukkende av det innebygde batteriet, og dette har lite strøm slik at CHARGE-indikatoren blinker langsomt.
  - Når det oppladbare innebygde batteriet har lite strøm på grunn av høyt volum på høyttaleren over lengre tid, selv om høyttaleren var koblet til et strømuttak med en USB-vekselstrømadapter (alminnelig tilgjengelig) eller til en datamaskin som er utstyrt med en USB-ladeport.
- Hvis lyden blir lav under bruk, følger du fremgangsmåten under.
  1. Slå av høyttaleren.
  2. Lad opp det innebygde batteriet tilstrekkelig.

Trådløs høyttaler  
SRS-XB33

## Kan ikke pare høyttaleren med en BLUETOOTH-enhet

---

- Plasser høyttaleren og BLUETOOTH-enheten mindre enn 1 m fra hverandre.
- For Apple iOS-enheter er høyttaleren kompatibel med iOS 10.0 eller nyere. BLUETOOTH-tilkobling er ikke tilgjengelig på enheter med iOS 9.x eller eldre.
- For å bruke Stereopar- eller Partytilkobling-funksjonen parer du med høyttaleren der  (BLUETOOTH)-indikatoren blinker blått.
- Hvis  (BLUETOOTH)-indikatoren ikke blinker dobbelt i blått, trykker du på  (BLUETOOTH)-knappen. Du hører taleveiledning (BLUETOOTH pairing (BLUETOOTH-paring)), og  (BLUETOOTH)-indikatoren begynner å blinke dobbelt (paringsmodus).
- Så snart høyttaleren er initialisert, er det ikke sikkert en iPhone / iPod touch kan koble til høyttaleren. Hvis det skjer, sletter du paringsinformasjonen på iPhone / iPod touch, så utfører du paringen på nytt.
- Kontroller at BLUETOOTH-funksjonen er slått på, og at BLUETOOTH-funksjonen er aktivert på enheten.
- Hvis høyttaleren ikke vises på BLUETOOTH-enheten, slår du av enheten og deretter på igjen. Dette kan fikse problemet.

---

### Beslektet emne

- [Pare og koble til BLUETOOTH®-enheter](#)
- [Om indikatorene](#)
- [Initialisere høyttaleren](#)

Trådløs høyttaler  
SRS-XB33

## Kan ikke koble høyttaleren til en BLUETOOTH-enhet med tilkobling med One-touch (NFC)

- Hvis smarttelefonens skjermlås er aktivert, kan den ikke kobles til. Avbryt smarttelefonens skjermlås og trykk en gang til.
- Hold den NFC-kompatible enheten mot høyttaleren til enheten reagerer. Hvis det ikke kobles til, beveger du enheten langsomt over N-merket på høyttaleren.
- Kontroller at BLUETOOTH-funksjonen er aktivert på den NFC-kompatible enheten.
- Kontroller at NFC-funksjonen på enheten er slått på.
- Hvis enheten er i et etui, tar du den ut av dette.
- NFC-mottakets følsomhet varierer avhengig av enheten. Hvis du gjentatte ganger mislykkes i å koble høyttaleren til en enhet med ett trykk, kobler du til eller fra høyttaleren fra menyene på skjermen.
- Kontroller at enheten din er kompatibel med NFC. Se etter informasjon om problemet på kundestøttens nettside.
- For å bruke Stereo-par- eller Partytilkobling-funksjonen parer du med høyttaleren der  (BLUETOOTH)-indikatoren blinker blått.

### Beslektet emne

- [Koble til en NFC-kompatibel enhet med One-touch \(NFC\)](#)

Trådløs høyttaler  
SRS-XB33

## Kan ikke koble en BLUETOOTH-enhet til høyttaleren i Stereopar-funksjonen

---

- Oppdater den forhåndsinstallerte programvaren til den nyeste versjonen på hver høyttaler som skal kobles sammen med funksjonen.  
(Du finner mer informasjon om oppdateringsprosedyren under [Oppdatere den forhåndsinstallerte programvaren.](#))
  - Oppdater "Sony | Music Center" til den nyeste versjonen før du setter opp Stereopar-funksjonen.
  - Påse at alle høyttalerne som skal kobles sammen med funksjonen, er plassert innen 1 m.
  - Når du har koblet til 2 SRS-XB33-høyttalere, utfører du pareprosedyren mellom en BLUETOOTH-enhet og høyttaleren der  (BLUETOOTH)-indikatoren blinker blått.
- 

### Beslektet emne

- [Lytt til musikk trådløst med 2 høyttalere \(Stereopar-funksjon\)](#)
- [Oppdatere den forhåndsinstallerte programvaren](#)

Trådløs høyttaler  
SRS-XB33

## Kan ikke koble til en høyttaler i Partytilkobling-funksjonen

---

- Sjekk om enheten er kompatibel med Partytilkobling-funksjonen. Du kan ikke koble til enheter som er kompatible med den trådløse Party Chain-funksjonen.
- Oppdater den forhåndsinstallerte programvaren til den nyeste versjonen på hver høyttaler som skal kobles sammen med funksjonen.  
(Du finner mer informasjon om oppdateringsprosedyren under [Oppdatere den forhåndsinstallerte programvaren.](#))
- Oppdater "Sony | Music Center" til den nyeste versjonen før du setter opp Partytilkobling-funksjonen.
- Påse at alle høyttalerne som skal kobles sammen med funksjonen, er plassert innen 1 m.
- Når du har koblet til flere høyttalere, utfører du pareprosedyren mellom en BLUETOOTH-enhet og høyttaleren der  (BLUETOOTH)-indikatoren blinker blått.

---

### Beslektet emne

- [Lytt til trådløs avspilling fra flere høyttalere \(Partytilkobling-funksjon\)](#)
- [Oppdatere den forhåndsinstallerte programvaren](#)



Trådløs høyttaler  
SRS-XB33

## Kan ikke legge en høyttaler til Partytilkobling-funksjonen

---

- For grupper som er satt opp med PARTY (Partytilkobling)-knappen, bruker du PARTY (Partytilkobling)-knappen hvis du vil legge til en ny høyttaler.
  - For grupper som er satt opp med "Sony | Music Center", bruker du "Sony | Music Center" hvis du vil legge til en ny høyttaler.  
Detaljer om "Sony | Music Center" finner du på følgende nettside:  
<https://www.sony.net/smcqa/>
- 

### Beslektet emne

- [Lytte til trådløs avspilling fra flere høyttalere \(Partytilkobling-funksjon\)](#)

Trådløs høyttaler  
SRS-XB33

## Starte høyttaleren på nytt

Hvis for eksempel det følgende skulle skje, trykker du og holder nede  (strøm)-knappen i ca. 8 sekunder for å starte høyttaleren på nytt.

- Høyttaleren kan ikke betjenes etter at den er slått på.
- Høyttaleren kan ikke betjenes etter at du har feilsøkt paringsproblemer.

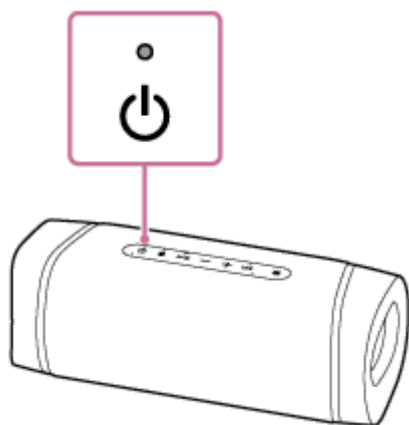

### **Merknad**

- Å starte høyttaleren på nytt sletter ikke paringsinformasjonen.
- Å starte høyttaleren på nytt kan endre volumet, funksjonen eller lydinnstillingene.

Trådløs høyttaler  
SRS-XB33

## Initialisere høyttaleren

Hvis høyttaleren ikke fungerer godt etter at du har startet den på nytt, initialiserer du høyttaleren for å gjenopprette fabrikkinnstillingene.

Med høyttaleren påslått trykker og holder du inne - (volum)- og  (BLUETOOTH)-knappene til høyttaleren slår seg av (5 sekunder eller mer).

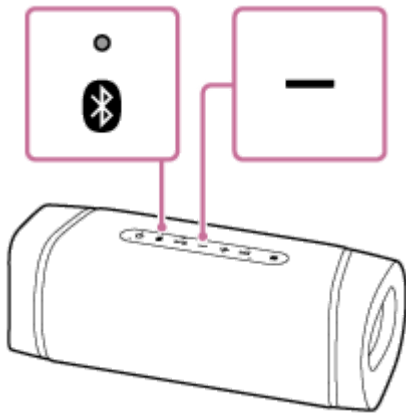

Høyttaleren blir initialisert. Innstillinger slik som volum osv. tilbakestilles til fabrikkinnstillingene, og all paringsinformasjon slettes.

### **Merknad**

- Høyttaleren kan ikke initialiseres mens strømmen er av.

### **Beslektet emne**

- [Pare og koble til BLUETOOTH®-enheter](#)
- [Koble til en NFC-kompatibel enhet med One-touch \(NFC\)](#)
- [Starte høyttaleren på nytt](#)