

Bezdrátový reproduktor
SRS-XB43

Následující text vysvětluje způsob použití tohoto reproduktoru. Vyberte téma z navigačního panelu. Konstrukce a specifikace podléhají změnám bez předchozího upozornění.

Začínáme

[Součásti a řídicí prvky](#)

Zdroj el. energie/nabíjení

- [Nabíjení reproduktoru](#)
- [Zapnutí napájení](#)
- [Vypnutí napájení](#)
- [Použití funkce pohotovostního režimu BLUETOOTH](#)
- [Nabíjení zařízení USB, jako je smartphone či zařízení iPhone](#)
- [Funkce autom. vypnutí napájení \(Auto Standby\)](#)

Funkce osvětlení

- [Zapnutí/vypnutí světel reproduktoru \(funkce osvětlení\)](#)

Zapojení

BLUETOOTH

- [Párování a připojení se zařízeními BLUETOOTH®](#)
- [Připojení s NFC-kompatibilním zařízením pomocí jednoho dotyku \(NFC\)](#)
- [Připojení k počítači přes připojení BLUETOOTH \(Windows\)](#)
- [Připojení k počítači přes připojení BLUETOOTH \(Mac\)](#)

Poslech hudby

Zařízení BLUETOOTH

- [Poslech hudby zařízení přes připojení BLUETOOTH](#)
- [Výběr kvality přehrávání streamingu zvuku BLUETOOTH \(kodeku\)](#)
- [Ukončení připojení BLUETOOTH \(po použití\)](#)
- [Přepínání současně připojených zařízení BLUETOOTH \(připojení více zařízení\)](#)

Funkce Stereofonní pár

- [Poslech hudby bezdrátově pomocí 2 reproduktorů \(funkce Stereofonní pár\)](#)
- [Ukončení funkce Stereofonní pár](#)

Funkce Párty-připojení

- [Využití bezdrátového přehrávání pomocí více reproduktorů \(funkce Párty-připojení\)](#)
- [Ukončení funkce Párty-připojení](#)

[Poslech hudby přenosného audiozařízení apod.](#)

[Využívání různých zvukových efektů](#)

Telefonní volání

[Příjem volání](#)

[Uskutečnění volání](#)

Použití aplikace „Sony | Music Center“

[Co lze provádět pomocí aplikace „Sony | Music Center“](#)

[Instalace aplikace „Sony | Music Center“](#)

Použití aplikace „Fiestable“

[Co lze provádět pomocí aplikace „Fiestable“](#)

[Instalace aplikace „Fiestable“](#)

Použití funkce hlasové asistence

[Použití funkce hlasové asistence \(aplikace Google\)](#)

[Použití funkce hlasové asistence \(Siri\)](#)

Informace

[Indikátory](#)

[Aktualizace předinstalovaného softwaru](#)

Poznámky k použití

[Předběžná opatření](#)

[Poznámky k nabíjení](#)

[Poznámky k vodotěsnosti a prachotěsnosti](#)

[Způsob péče o reproduktor](#)

[Bezdrátová technologie BLUETOOTH](#)

[Prohlášení o licenci](#)

[Ochranné známky](#)

Řešení problémů

[Co mohu udělat pro vyřešení problému?](#)

Napájecí zdroj

[Reproduktor nelze nabít](#)

[Reproduktor nelze zapnout, nebo se reproduktor náhle vypne](#)

Zvuk

[Absence zvuku/zvuk pouze z jednoho reproduktoru/nízká úroveň zvuku/zkreslený zvuk/hluk nebo šum v reproduktoru/absence hlasu či slabý hlas volajících osob](#)

[Během použití dojde ke snížení úrovně zvuku](#)

BLUETOOTH

[Reproduktor nelze spárovat se zařízením BLUETOOTH](#)

[Reproduktor nelze připojit k zařízení BLUETOOTH pomocí jednoho dotyku \(NFC\)](#)

[Zařízení BLUETOOTH nelze připojit k reproduktoru ve funkci Stereofonní pár.](#)

[K reproduktoru ve funkci Párty-připojení se nelze připojit](#)

[Pomocí funkce Párty-připojení nelze přidat reproduktor](#)

Reset

- [Restartování reproduktoru](#)

- [Inicializace reproduktoru](#)

5-011-835-61(3) Copyright 2020 Sony Corporation

Bezdrátový reproduktor
SRS-XB43

Součásti a řídicí prvky

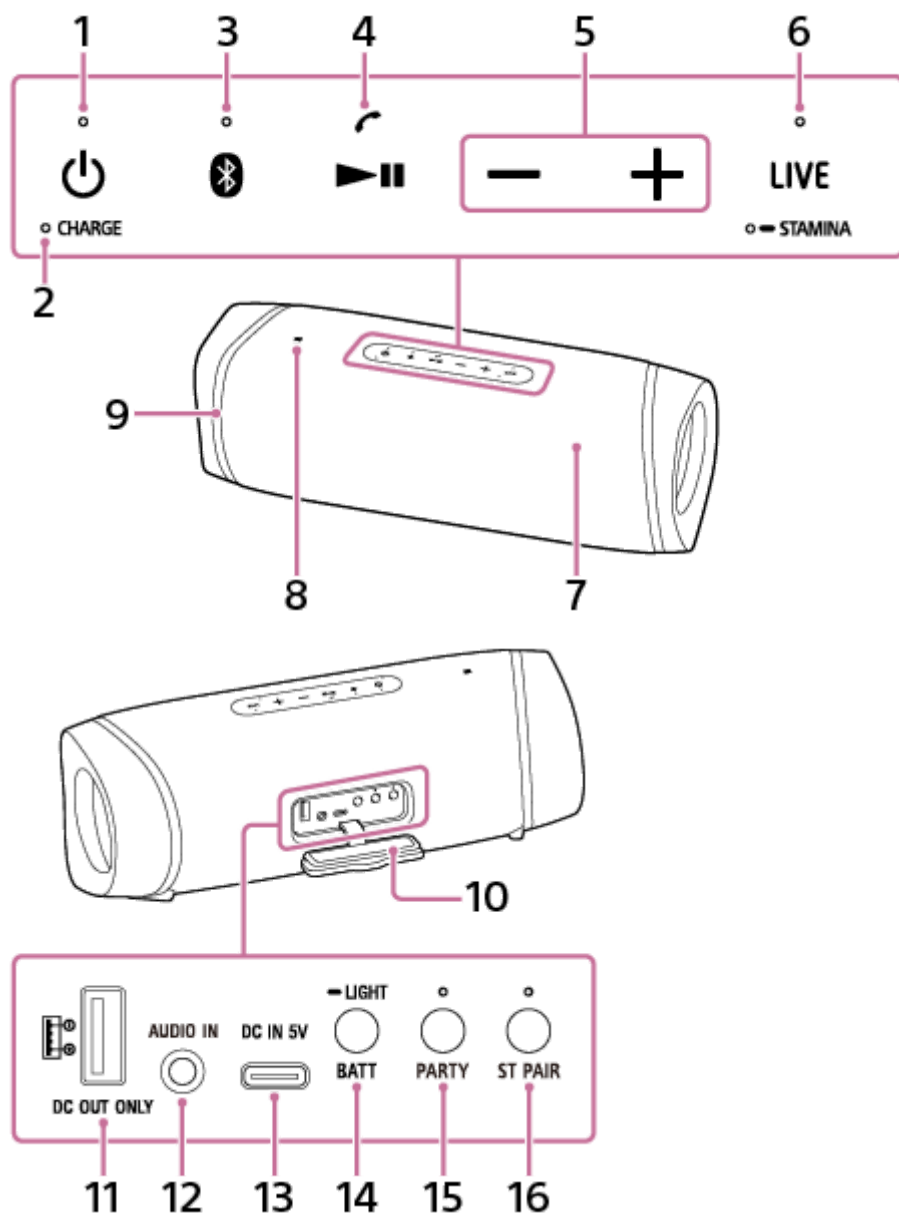

1. Tlačítko s indikátorem (napájení)
2. Indikátor CHARGE
3. Tlačítko s indikátorem (BLUETOOTH)
4. Tlačítko (přehrát)/tlačítko (volat)
5. Tlačítka -/+ (hlasitost)
6. Tlačítko s indikátorem LIVE/tlačítko s indikátorem STAMINA
Stisknutím a podržením tlačítka přepnete zvukový efekt mezi režimem LIVE SOUND a režimem EXTRA BASS.
Stisknutím a podržením tlačítka přepnete zvukový efekt mezi režimem EXTRA BASS a režimem STAMINA.
7. Mikrofon

8. Značka N
9. Osvětlení
10. Víčko
11. Port DC OUT ONLY (USB)^{*1}
Napájí zařízení USB, jako je smartphone či zařízení iPhone, připojené kabelem USB (komerčně dostupný) určeným k nabíjení baterie.
12. Konektor AUDIO IN^{*2}
13. Port DC IN 5V (USB Type-C®)^{*1}
Vestavěnou baterii lze nabíjet připojením reproduktoru k el. zásuvce pomocí dodaného síťového adaptéru.
14. Tlačítko BATT (baterie)/tlačítko  LIGHT
Krátkým stisknutím tlačítka vygenerujete zprávu hlasové indikace ohledně zbývající kapacity baterie. Stisknutím a podržením tlačítka zapnete/vypnete funkci osvětlení.
15. Tlačítko s indikátorem PARTY (Párty-připojení)
16. Tlačítko s indikátorem ST PAIR (Stereofonní pár)

^{*1} Tento port není kompatibilní s přehráváním hudby.

^{*2} Připojení audiokabelu k tomuto konektoru vypne zvukový výstup z připojeného zařízení BLUETOOTH.

Příbuzné téma

- [Indikátory](#)

Bezdrátový reproduktor
SRS-XB43

Nabíjení reproduktoru

Reproduktor lze napájet buď z el. zásuvky, do které je zapojen jeho síťový adaptér (součást dodávky), nebo z dobíjecí vestavěné lithium-iontové baterie.

Než reproduktor před prvním použitím zapnete, musíte jeho vestavěnou baterii nabíjet déle než 1 hodinu. Je-li vestavěná baterie předem nabitá, můžete reproduktor používat výhradně na baterii.

1 Pro její nabití připojte reproduktor k el. zásuvce.

Zapojte dodaný síťový adaptér do portu DC IN 5V na reproduktoru a do el. zásuvky.

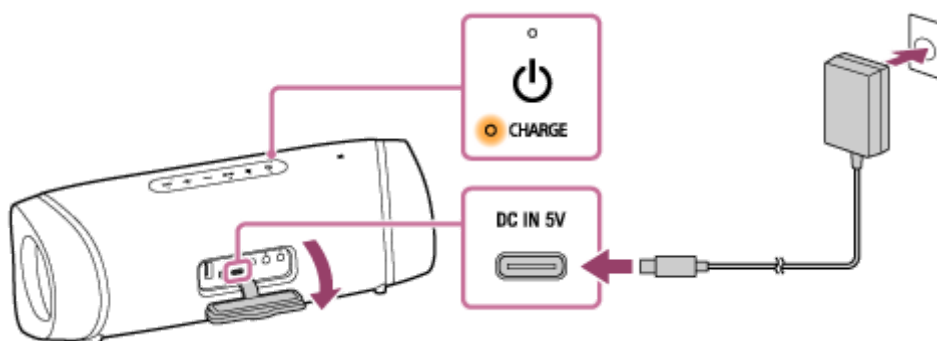

Baterie se začne nabíjet a indikátor CHARGE se rozsvítí oranžově. Nabíjení se dokončí za přibl. 5 hodin* a indikátor zhasne.

* Doba, která je potřeba k nabití prázdné vestavěné baterie na plnou kapacitu, když se reproduktor vypne.

Po dokončení nabíjení baterie a odpojení síťového adaptéru od reproduktoru nezapomeňte řádně zavřít víčko. Víčko hraje velmi důležitou roli při zachování funkcí vodotěsnosti a prachotěsnosti.

Kontrola dokončení nabíjení

Pokud je vestavěná baterie plně nabitá a připojíte reproduktor k el. zásuvce, indikátor CHARGE se rozsvítí oranžově a po přibl. 1 minutě zhasne.

Kontrola zbývajících úrovně kapacity dobíjecí vestavěné baterie

- Po stisknutí tlačítka BATT (baterie) pod víčkem na zadní straně reproduktoru a zapnutí reproduktoru dojde k vygenerování zpráv hlasové indikace uvedených níže v závislosti na zbývajících kapacitě vestavěné baterie.
 - 80 % a více: „Battery fully charged“ (Baterie plně nabitá)
 - 60 % a více: „Battery about 70%“ (Baterie přibližně 70 %)
 - 40 % a více: „Battery about 50%“ (Baterie přibližně 50 %)
 - 20 % a více: „Battery about 30%“ (Baterie přibližně 30 %)
 - Méně než 20 %: „Please charge“ (Dobijte baterii)

Tip

- Použitím aplikace „Sony | Music Center“ lze aktivovat / deaktivovat hlasovou indikaci spojenou se zbývajících kapacitou baterie, která je slyšet při zapnutí reproduktoru.
- Při použití smartphonu Android s nainstalovanou verzí OS 8.1 či novější
Když je reproduktor připojen ke smartphonu Android přes spojení BLUETOOTH pomocí profilu HFP (Hands-free Profile), dotkněte se na smartphonu položek [Settings] - [Device connection] - [Bluetooth]. Zbývajících kapacita baterie

reproduktoru se zobrazí spolu s názvem připojeného zařízení BLUETOOTH. Informace viz návod k obsluze, který je součástí dodávky smartphonu Android.

Poznámka: zbývající kapacita baterie zobrazená na smartphonu se může lišit od skutečné zbývající kapacity baterie reproduktoru. Tento údaj je pouze orientační.

- Při použití zařízení iPhone/iPod touch s nainstalovanou verzí iOS 10.0 či novější
Když je reproduktor připojen k zařízení iPhone/iPod touch přes spojení BLUETOOTH pomocí profilu HFP (Hands-free Profile), zobrazí se zbývající kapacita baterie reproduktoru na obrazovce widgetů zařízení iPhone/iPod touch. Informace viz návod k obsluze, který je součástí dodávky zařízení iPhone/iPod touch.
Poznámka: zbývající kapacita baterie zobrazená na zařízení iPhone/iPod touch se může lišit od skutečné zbývající kapacity baterie reproduktoru. Tento údaj je pouze orientační.

Doba použití vestavěné baterie (pomocí připojení BLUETOOTH)

- Přibl. 24 hodin
Hlasitost reproduktoru je nastavena na 31.
Funkce osvětlení je vypnuta.
Zvukový efekt je nastaven na volbu STAMINA.
- Přibl. 14 hodin
Hlasitost reproduktoru je nastavena na 30.
Funkce osvětlení je zapnuta. (výchozí tovární nastavení)
Zvukový efekt je nastaven na volbu EXTRA BASS. (výchozí tovární nastavení)
- Přibl. 4 hodiny
Hlasitost reproduktoru je nastavena na maximum (50).
Funkce osvětlení je zapnuta. (výchozí tovární nastavení)
Zvukový efekt je nastaven na volbu EXTRA BASS. (výchozí tovární nastavení)

Doba použití vestavěné baterie se měří pomocí námi určeného hudebního zdroje.

Skutečná doba přehrávání se může od uvedené doby lišit v závislosti na nastavení hlasitosti, typu přehrávaných skladeb, okolní teplotě a podmínkách používání.

Když vestavěné baterii dochází kapacita

Když uslyšíte zprávu hlasové indikace „Please charge“ (Dobijte baterii) a indikátor CHARGE pomalu bliká, dochází vestavěné baterii kapacita a musí být nabita. V tomto stavu nemůže reproduktor napájet další zařízení.

Použití komerčně dostupného síťového adaptéru USB k nabíjení baterie

Reproduktor podporuje síťové adaptéry USB, které dokážou generovat výstupní proud 1,5 A nebo 3,0 A. (Použití síťového adaptéru USB, který dokáže generovat výstupní proud 3,0 A, zkracuje dobu nabíjení.)

Zajistěte použití kabelu USB Type-C[®] (kompatibilního s normou USB), který podporuje výstupní proud daného síťového adaptéru USB.

Tip

- Používaný reproduktor lze nabíjet, je-li připojen k el. zásuvce pomocí síťového adaptéru (součást dodávky). V tomto případě může nabíjení vestavěné baterie trvat delší dobu ve srovnání s vypnutým reproduktorem v závislosti na podmínkách použití. Proto doporučujeme reproduktor při nabíjení vypnout.

Poznámka

- Je-li reproduktor používán při vysoké hlasitosti, může vestavěné baterii docházet kapacita, i když je reproduktor připojen k el. zásuvce. Chcete-li při nabíjení reproduktor používat, snižte jeho hlasitost. Jinak vypněte reproduktor a vestavěnou baterii dostatečně nabijte.
- Je-li reproduktor používán při vysoké hlasitosti dlouhou dobu, může vestavěné baterii docházet kapacita, i když je reproduktor připojen k el. zásuvce. V důsledku toho dojde ke snížení hlasitosti. Nejedná se o závadu. Vypněte reproduktor a vestavěnou baterii dostatečně nabijte.

- V závislosti na typu a technických údajích komerčně dostupného síťového adaptéru USB se v případě používání reproduktoru s vysokou hlasitostí může zbývající kapacita dobíjecí vestavěné baterie snížit nebo se reproduktor může vypnout, i když je reproduktor připojen k el. zásuvce pomocí síťového adaptéru USB. Nicméně to neznamená závadu. Pokud k tomu dojde, vypněte reproduktor a před jeho dalším použitím nechte baterii zcela nabít.
- Když vestavěné baterii dochází kapacita, dojde ke snížení max. výstupního výkonu.
- V extrémně chladném či horkém prostředí se nabíjení ukončí kvůli bezpečnosti. Trvá-li nabíjení reproduktoru příliš dlouho, také dojde k jeho ukončení. Pro vyřešení těchto problémů odpojte síťový adaptér (součást dodávky) a pak jej zapojte znovu, když bude provozní teplota v rozsahu 5 °C – 35 °C.
- Vestavěnou baterii reproduktoru nenabíjejte v místě, kde by mohlo dojít k postříkání vodou. Dodávaný síťový adaptér ani port USB a konektor AUDIO IN za víčkem nejsou konstruovány na vodotěsnost či prachotěsnost.
- I když nehodláte reproduktor delší dobu používat, 1x za 6 měsíců dostatečně nabijte vestavěnou baterii, abyste zachovali její výkon.
- Připojení více zařízení není kompatibilní s profilem HFP (Hands-free Profile). Proto se zbývající kapacita baterie reproduktoru nezobrazí na smartphonu Android nebo zařízení iPhone/iPod touch při použití připojení více zařízení.
- Když je smartphone Android zkonfigurován na použití pouze profilu A2DP (Advanced Audio Distribution Profile) při sestavení spojení BLUETOOTH, zbývající kapacita baterie reproduktoru se na něm nezobrazí.

Příbuzné téma

- [Zapnutí napájení](#)
- [Poznámky k nabíjení](#)
- [Co lze provádět pomocí aplikace „Sony | Music Center“](#)

Bezdrátový reproduktor
SRS-XB43

Zapnutí napájení

1 Stiskněte tlačítko (napájení).

Indikátor  (napájení) se rozsvítí zeleně a indikátor  (BLUETOOTH) pomalu modře bliká.

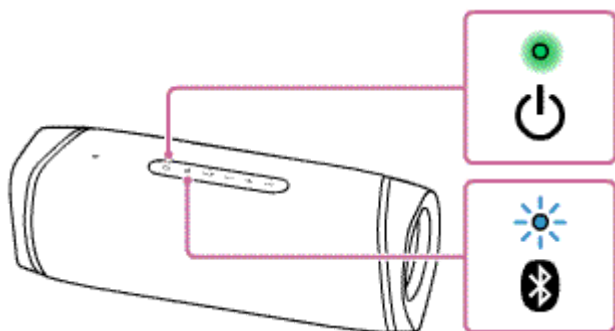

Nemá-li reproduktor žádné údaje o párování, např. při prvním použití funkce BLUETOOTH po zakoupení, bude indikátor  (BLUETOOTH) neustále dvojité modře blikat.



Tip

- Když reproduktor zapnete poprvé po zakoupení, je funkce osvětlení zapnutá. Reproduktor se rozsvítí.
- Když je zaktivována hlasová indikace spojená se zbývajícím kapacitou baterie, bude při zapnutí reproduktoru slyšet hlasová indikace v souladu se zbývajícím kapacitou baterie.

Poznámka

- Zablíká-li indikátor CHARGE po zapnutí reproduktoru 3krát a pak se reproduktor vypne, nemá dobíjecí vestavěná baterie žádnou kapacitu. Nabijte vestavěnou baterii.
- Když indikátor CHARGE pomalu bliká, dochází vestavěné baterii kapacita a musí být nabita. V tomto stavu nemůže reproduktor napájet další zařízení.

Příbuzné téma

- [Vypnutí napájení](#)
- [Nabíjení reproduktoru](#)
- [Zapnutí/vypnutí světel reproduktoru \(funkce osvětlení\)](#)

Bezdrátový reproduktor
SRS-XB43

Vypnutí napájení

1 Stiskněte tlačítko (napájení).

Dojde ke zhasnutí indikátoru  (napájení) a indikátoru  (BLUETOOTH).

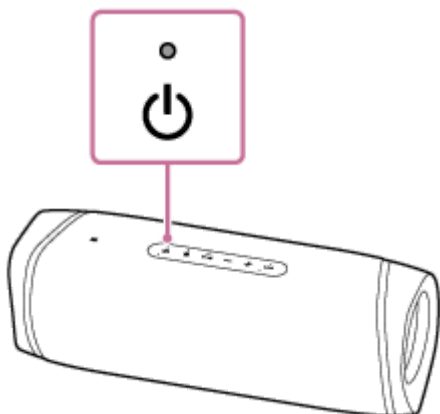

Tip

- Vypnete-li reproduktor, zatímco je připojen k el. zásuvce pomocí dodaného síťového adaptéru, a přitom je aktivována funkce pohotovostního režimu BLUETOOTH, rozsvítí se oranžový indikátor  (napájení) a reproduktor přejde do pohotovostního režimu BLUETOOTH*.

* V době zakoupení je funkce pohotovostního režimu BLUETOOTH deaktivována.

Příbuzné téma

- [Funkce autom. vypnutí napájení \(Auto Standby\)](#)
- [Použití funkce pohotovostního režimu BLUETOOTH](#)

Bezdrátový reproduktor
SRS-XB43

Použití funkce pohotovostního režimu BLUETOOTH

Když je funkce pohotovostního režimu BLUETOOTH zapnutá, obsluhou zařízení BLUETOOTH dojde k automatickému sestavení připojení BLUETOOTH a k zapnutí reproduktoru.

Před obsluhou reproduktoru viz tyto poznámky:

- Funkce pohotovostního režimu BLUETOOTH se zaktivuje pouze v případě, že je reproduktor připojen k el. zásuvce pomocí síťového adaptéru (součást dodávky). Je-li zapnutý reproduktor napájen pouze z dobíjecí vestavěné baterie, funkce pohotovostního režimu BLUETOOTH se vypne.
- Reproduktor předem spárujte se zařízením BLUETOOTH. Nejsou-li v reproduktoru uloženy údaje o spárování, např. při prvním použití reproduktoru po jeho nákupu, reproduktor do pohotovostního režimu BLUETOOTH nepřejde.

1 Připojte reproduktor k el. zásuvce pomocí dodaného síťového adaptéru.

2 Zapněte reproduktor.

Indikátor  (napájení) se rozsvítí zeleně.

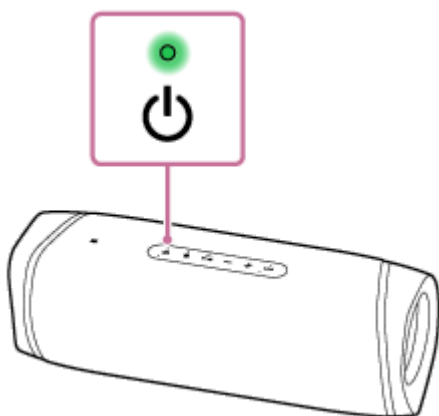

3 Spusťte aplikaci [Music Center] klepnutím na ní ve smartphonu, zařízení iPhone atd.



Music Center

4 Klepněte na položku [SRS-XB43].



5 Klepněte na položku [Settings].



6 Klepněte na položku [Power Option].

7 Klepněte na položku [Bluetooth Standby].

8 Klepnutím na volbu [ON] zapnete pohotovostní režim BLUETOOTH.

Vypnutí funkce pohotovostního režimu BLUETOOTH

Provedením kroků 3 až 7 znovu dojde k vypnutí funkce pohotovostního režimu BLUETOOTH.

Tip

- Když je funkce pohotovostního režimu BLUETOOTH aktivována a reproduktor je vypnutý, svítí indikátor  (napájení) oranžově.

Příbuzné téma

- [Nabíjení reproduktoru](#)
- [Zapnutí napájení](#)
- [Indikátory](#)

Bezdrátový reproduktor
SRS-XB43

Nabíjení zařízení USB, jako je smartphone či zařízení iPhone

Zařízení USB, jako je smartphone či zařízení iPhone, lze nabíjet jeho připojením k reproduktoru přes USB. I když není reproduktor připojen k el. zásuvce, jeho vestavěná baterie může dodávat energii zařízení USB.

- 1 Připojte zařízení USB, jako je smartphone či zařízení iPhone, k portu DC OUT ONLY (USB) pomocí kabelu USB (komerčně dostupný).**

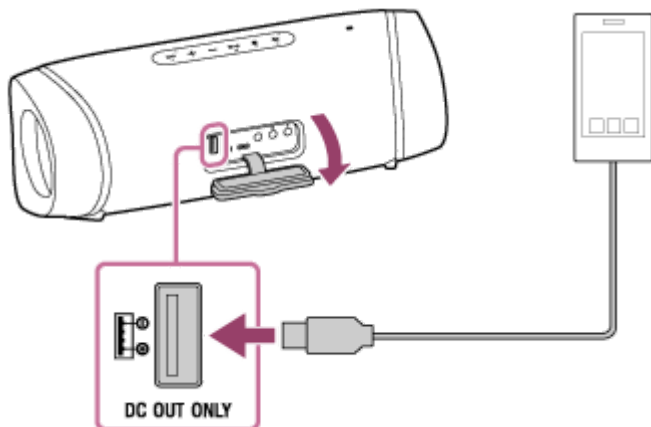

Při připojení reproduktoru k el. zásuvce se začne připojené zařízení USB automaticky nabíjet. Je-li reproduktor napájen pouze vestavěnou baterií, pokračujte krokem **2**.

- 2 Zapněte reproduktor.**

Indikátor  (napájení) se rozsvítí zeleně a reproduktor začne napájet připojené zařízení USB pro nabití baterie.

Poznámka

- Zatímco reproduktor napájí jiné zařízení, je funkce autom. vypnutí napájení (Auto Standby) deaktivována.
- Je-li zapnutý reproduktor napájen pouze z dobíjecí vestavěné baterie, bude napájení zařízení USB ukončeno v případě, že dojde k vypnutí reproduktoru.
- Když indikátor CHARGE pomalu bliká, dochází vestavěné baterii kapacita a musí být nabita. V tomto stavu nemůže reproduktor napájet další zařízení.
- Přehrávání hudby není k dispozici pomocí kabelu USB.
- Vestavěnou baterii reproduktoru nenabíjejte v místě, kde by mohlo dojít k postříkání vodou. Dodávaný síťový adaptér ani port USB a konektor AUDIO IN za víčkem nejsou konstruovány na vodotěsnost či prachotěsnost.
- Po dokončení nabíjení baterie a odpojení kabelu USB od reproduktoru nezapomeňte řádně zavřít víčko. Víčko hraje velmi důležitou roli při zachování funkcí vodotěsnosti a prachotěsnosti.

Příbuzné téma

- [Nabíjení reproduktoru](#)
- [Zapnutí napájení](#)

- [Funkce autom. vypnutí napájení \(Auto Standby\)](#)

5-011-835-61(3) Copyright 2020 Sony Corporation

Bezdrátový reproduktor
SRS-XB43

Funkce autom. vypnutí napájení (Auto Standby)

Reproduktor se vypne automaticky v případě, že přibl. 15 minut splňuje následující podmínky.
V době zakoupení je funkce autom. vypnutí napájení (Auto Standby) zapnutá.

Reproduktor je v režimu BLUETOOTH

- Absence obsluhy na reproduktoru.
- Funkce handsfree připojeného mobilního telefonu (smartphonu) je vypnutá, a mobilní telefon (smartphone) nepřehrává hudbu (zvuk) ani není obsluhován. Informace viz návod k obsluze, který je součástí dodávky mobilního telefonu.
- Připojené zařízení BLUETOOTH, jako je přehrávač WALKMAN®, nepřehrává hudbu (zvuk) ani není obsluhován.

Reproduktor je v režimu AUDIO IN

- Absence obsluhy na reproduktoru.
- Na audiozařízení připojeném ke konektoru AUDIO IN není přehrávána žádná hudba (zvuk), nebo má hudba (zvuk) audiozařízení připojeného ke konektoru AUDIO IN příliš nízkou hlasitost.
- Mobilní telefon (smartphone) s aktivovanou funkcí handsfree ani zařízení iPhone/iPod touch nemá spojení BLUETOOTH s reproduktorem.

Tip

- Funkci autom. vypnutí napájení (Auto Standby) lze zapnout či vypnout pomocí aplikace „Sony | Music Center“.

Poznámka

- Zatímco reproduktor napájí jiné zařízení, je funkce autom. vypnutí napájení (Auto Standby) deaktivována.
- Když je reproduktor připojen k zařízení iPhone/iPod touch přes připojení BLUETOOTH, dojde k deaktivaci funkce autom. vypnutí napájení (Auto Standby).

Příbuzné téma

- [Co lze provádět pomocí aplikace „Sony | Music Center“](#)

Bezdrátový reproduktor
SRS-XB43

Zapnutí/vypnutí světel reproduktoru (funkce osvětlení)

K oživení atmosféry může reproduktor vytvářet světelné efekty. Při zakoupení reproduktoru je funkce osvětlení zapnutá.

1 Zapněte reproduktor.

Indikátor  (napájení) se rozsvítí zeleně.
Reproduktor se rozsvítí.

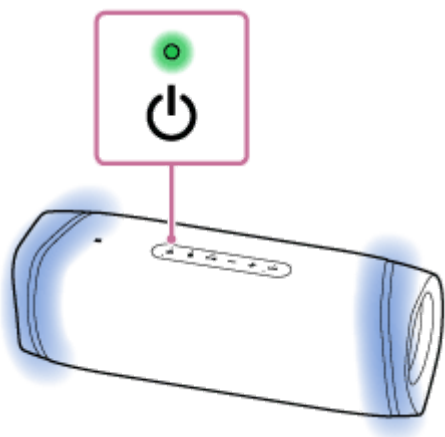

Vypnutí (zhasnutí)/zapnutí (rozsvícení) funkce osvětlení

Stiskněte a přidržte tlačítko BATT (baterie) /  LIGHT pod víčkem na zadní straně reproduktoru přibl. 3 sekundy, dokud se funkce osvětlení nevypne/nezapne.

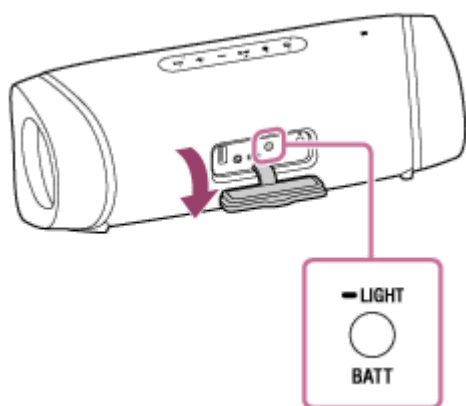

Pro opětovné zapnutí/vypnutí funkce osvětlení znovu stiskněte a přidržte toto tlačítko přibl. 3 sekundy.

Tip

- Pomocí funkce „Osvětlení“ v aplikaci „Sony | Music Center“ lze funkci osvětlení zapnout/vypnout nebo vybrat různé režimy osvětlení. Následují příklady režimů osvětlení.
 - Režim LIGHT OFF: Bez osvětlení
 - Režim RAVE: Pro taneční hudbu
Při zakoupení reproduktoru je režim RAVE nastaven.
 - Režim CHILL: Pro relaxační hudbu

- Režim HOT: Osvětlení se záblesky teplých barev
- Režim COOL: Osvětlení se záblesky studených barev
- Režim STROBE: Osvětlení s bílými záblesky

Poznámka

- Zdají-li se světla reproduktoru příliš jasná, navyšte osvětlení místnosti nebo vypněte funkci osvětlení.
- Po použití tlačítka BATT (baterie)  LIGHT zajistěte řádné zavření víčka. Víčko hraje velmi důležitou roli při zachování funkcí vodotěsnosti a prachotěsnosti.

Příbuzné téma

- [Co lze provádět pomocí aplikace „Sony | Music Center“](#)

Bezdrátový reproduktor
SRS-XB43

Párování a připojení se zařízeními BLUETOOTH®

Pro spárování s druhým a dalšími zařízeními BLUETOOTH proveďte následující párovací postup pro každé zařízení. Před obsluhou reproduktoru zajistěte provedení tohoto postupu:

- Umístěte zařízení BLUETOOTH max. 1 m od reproduktoru.
- Připojte reproduktor k el. zásuvce pomocí síťového adaptéru (součást dodávky). Nebo dostatečně nabijte dobíjecí vestavěnou baterii.
- Zastavte přehrávání na zařízení BLUETOOTH.
- Snižte hlasitost zařízení BLUETOOTH i reproduktoru, aby nedošlo k náhlému výstupu hlasitého zvuku z reproduktoru. V závislosti na zařízení BLUETOOTH může být jeho hlasitost synchronizována s reproduktorem.
- Jako referenci si připravte návod k obsluze (součást dodávky zařízení BLUETOOTH).

1 Zapněte reproduktor.

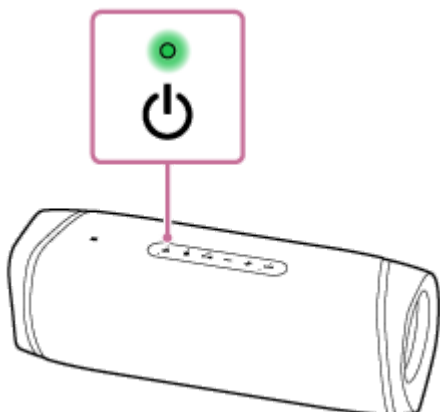

2 Zkontrolujte stav indikátoru (BLUETOOTH).

Když indikátor dvojitě bliká

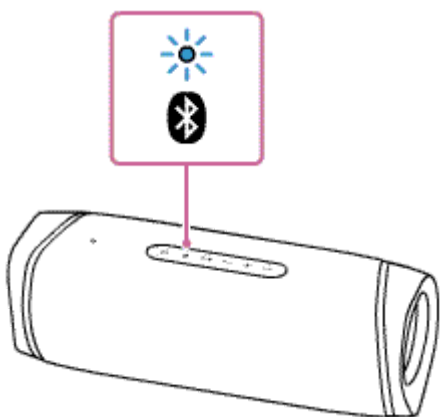

Po prvním spárování reproduktoru se zařízením BLUETOOTH od zakoupení nebo inicializace reproduktoru (reproduktor nemá žádné údaje o párování) přejde reproduktor automaticky do režimu párování, když jej zapnete. Pokračujte krokem **4**.

Když indikátor bliká pomalu

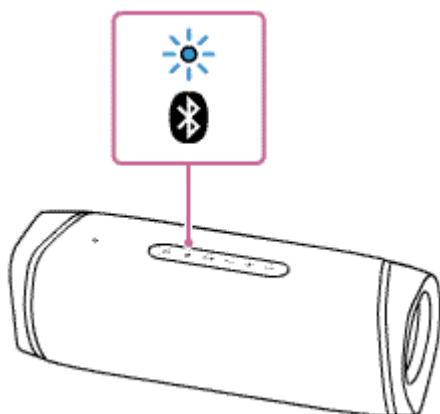

Reproduktor vyhledává zařízení BLUETOOTH.

- Chcete-li spárovat reproduktor s druhým či dalším zařízením BLUETOOTH (když má reproduktor údaje o párování s jinými zařízeními BLUETOOTH), pokračujte krokem **3**.
- Chcete-li se znovu připojit k zařízení BLUETOOTH, které již bylo zaregistrováno (spárováno), pokračujte krokem **4**. Reproduktor se automaticky připojí pouhým zapnutím funkce BLUETOOTH na smartphonu/zařízení iPhone. V závislosti na zařízení BLUETOOTH může dojít k jeho znovupřipojení pouhým zapnutím napájení reproduktoru. Informace viz návod k obsluze, který je součástí dodávky zařízení BLUETOOTH.

Když indikátor zůstane svítit

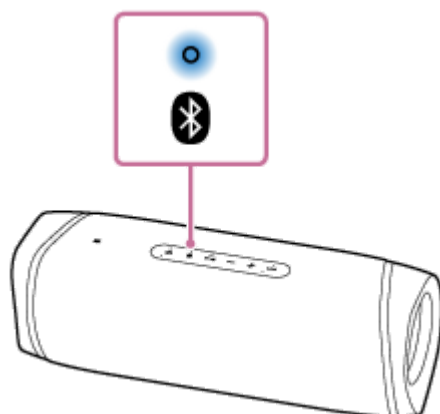

Reproduktor byl připojen k zařízení BLUETOOTH.

Pro připojení k jiným zařízením BLUETOOTH proveďte jeden z níže uvedených postupů.

- Chcete-li spárovat reproduktor s druhým či dalším zařízením BLUETOOTH (když má reproduktor údaje o párování s jinými zařízeními BLUETOOTH), pokračujte krokem **3**.
- Chcete-li se znovu připojit k zařízení BLUETOOTH, které již bylo zaregistrováno (spárováno), pokračujte krokem **4**. Reproduktor se automaticky připojí pouhým zapnutím funkce BLUETOOTH na smartphonu/zařízení iPhone.

3 Stiskněte tlačítko (BLUETOOTH).

Z reproduktoru uslyšíte zprávu hlasové navigace (BLUETOOTH pairing (párování BLUETOOTH)) a indikátor  (BLUETOOTH) začne dvojitě blikat (režim párování).

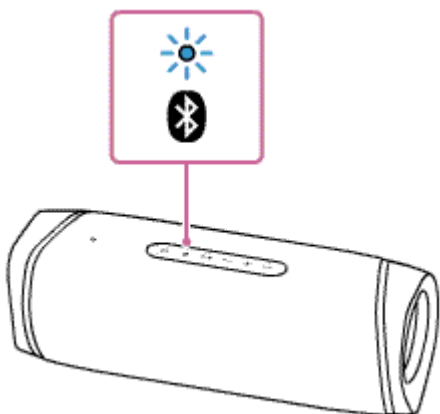

4 Pro zjištění reproduktoru provedte párovací postup na zařízení BLUETOOTH.

Když se na displeji zařízení BLUETOOTH zobrazí seznam zjištěných zařízení, vyberte položku „SRS-XB43“. Je-li požadován kód* na displeji zařízení BLUETOOTH, zadejte kód „0000“.

* Tomuto kódu se také může říkat „přístupový kód“, „kód PIN“, „číslo PIN“ nebo „heslo“.

5 Sestavte připojení BLUETOOTH ze zařízení BLUETOOTH.

Po sestavení připojení BLUETOOTH uslyšíte z reproduktoru zprávu hlasové navigace (BLUETOOTH connected (BLUETOOTH připojen)) a aktivita indikátoru  (BLUETOOTH) se změní z blikání na rozsvícení.

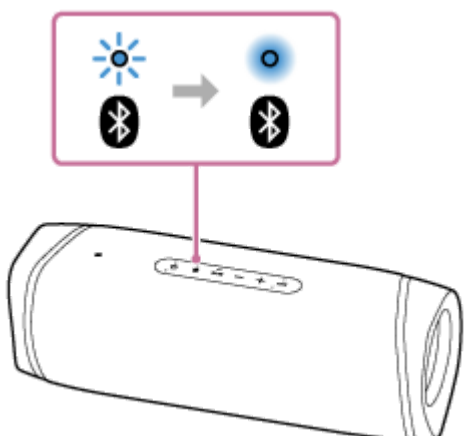

Nedojde-li k sestavení připojení BLUETOOTH, zopakujte postup od kroku **3**.

Tip

- Jestliže je funkce BLUETOOTH aktivována na zařízení BLUETOOTH, které již bylo dříve připojeno k reproduktoru, reproduktor se znovu připojí k zařízení ihned po jeho zapnutí.
- Informace o provozování zařízení BLUETOOTH viz návod k obsluze, který je součástí dodávky zařízení BLUETOOTH.
- K reproduktoru lze současně připojit max. 2 zařízení BLUETOOTH. Když jedno ze zařízení začne přehrávat, zatímco se přehrává hudba na jiném zařízení, reproduktor přepne výstup a začne generovat zvuk z nového zařízení (připojení více zařízení).

Poznámka

- Pro zařízení Apple iOS je tato jednotka kompatibilní s operačním systémem iOS 10.0 a novějším. Připojení BLUETOOTH není k dispozici na zařízeních s operačním systémem iOS 9.x a starším.
- Režim párování reproduktoru se deaktivuje po přibl. 5 minutách a indikátor  (BLUETOOTH) pomalu bliká. Nicméně když nejsou údaje o párování uloženy v reproduktoru, např. při nastavení z výroby, není režim párování deaktivován. Při deaktivaci režimu párování před dokončením procesu zopakujte postup od kroku **3**.

- Kód reproduktoru je „0000“. Je-li nastaven jiný kód než „0000“ na zařízení BLUETOOTH, nelze provést jeho spárování s reproduktorem.
- Jakmile se zařízení BLUETOOTH spárují, není třeba je párovat znovu s výjimkou následujících případů:
 - Údaje o párování byly odstraněny po opravě apod.
 - Reprodukter je již spárován s 8 zařízeními a má být spárováno další zařízení.
Reprodukter lze spárovat s max. 8 zařízeními. Je-li po spárování 8 zařízení spárováno nové zařízení, dojde k nahrazení údajů nejstaršího spárovaného zařízení údaji nového zařízení.
 - Ze zařízení BLUETOOTH byly odstraněny údaje o spárování s reproduktorem.
 - Reprodukter se zinicizuje.
Dojde k vymazání všech údajů o párování. Zinicizujete-li reproduktor, zřejmě se nebude moci připojit k zařízení iPhone/iPod touch nebo k počítači. V takovém případě vymažte údaje o párování reproduktoru na zařízení iPhone/iPod touch nebo na počítači a pak proveďte párovací postup znovu.
- Reprodukter může být spárován s více zařízeními, ale v dané chvíli může přehrávat hudbu pouze z jednoho spárovaného zařízení.
- Když je připojen audiokabel ke konektoru AUDIO IN reproduktoru, zatímco byl propojen reproduktor se zařízením BLUETOOTH přes připojení BLUETOOTH, nedojde k výstupu zvuku zařízení BLUETOOTH z reproduktoru (funkce handsfree je k dispozici). Chcete-li poslouchat hudbu ze zařízení BLUETOOTH, odpojte audiokabel od konektoru AUDIO IN reproduktoru.
- Při použití funkce Stereofonní pár či Párty-připojení nelze využívat připojení více zařízení.

Příbuzné téma

- [Poslech hudby zařízení přes připojení BLUETOOTH](#)
- [Ukončení připojení BLUETOOTH \(po použití\)](#)
- [Přepínání současně připojených zařízení BLUETOOTH \(připojení více zařízení\)](#)

Bezdrátový reproduktor
SRS-XB43

Připojení s NFC-kompatibilním zařízením pomocí jednoho dotyku (NFC)

Pokud se reproduktoru dotkne NFC-kompatibilní zařízení, jako je smartphone, dojde k automatickému zapnutí reproduktoru, který pak přejde ke spárování a k připojení BLUETOOTH.

Kompatibilní smartphony

NFC-kompatibilní smartphony s nainstalovaným systémem Android™ 4.1 a novějším

Kompatibilní modely zařízení WALKMAN®

NFC-kompatibilní modely zařízení WALKMAN® *

* I když je dané zařízení WALKMAN® kompatibilní s funkcí NFC, nemusí být schopno sestavit připojení BLUETOOTH s reproduktorem pomocí jednoho dotyku. Informace o kompatibilních modelech viz návod k obsluze dodaný se zařízením WALKMAN®.

NFC

NFC (Near Field Communication) je technologie, která umožňuje bezdrátovou komunikaci na krátký dosah mezi různými zařízeními, jako jsou smartphony a tagy IC.

Díky funkci NFC lze datovou komunikaci – např. párování BLUETOOTH – snadno realizovat pouhým vzájemným dotykem NFC-kompatibilních zařízení (tj. na symbolu značky N či místě určeném na každém zařízení).

Než začnete, proveďte následující postup.

- Zastavte přehrávání na zařízení.
- Snižte hlasitost zařízení i reproduktoru, aby nedošlo k náhlému výstupu hlasitého zvuku z reproduktoru. V závislosti na zařízení bude jeho hlasitost synchronizována s reproduktorem.
- Zrušte zámek obrazovky na zařízení.

- 1 Zapněte funkci NFC a funkci BLUETOOTH daného zařízení.**
- 2 Dotkněte se značky N na reproduktoru značkou N na zařízení a držte je u sebe, dokud zařízení nezareaguje. (To může trvat několik sekund.)**

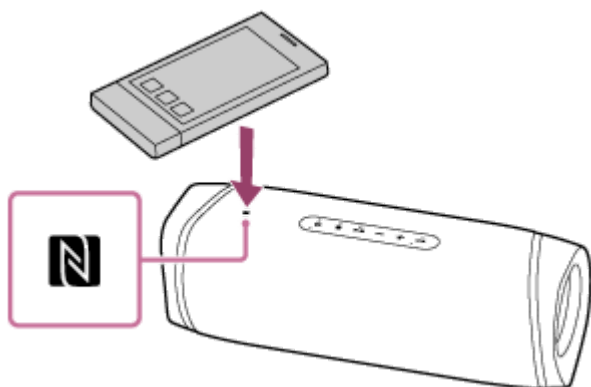

- 3 Sestavte připojení BLUETOOTH postupem podle pokynů na obrazovce.**

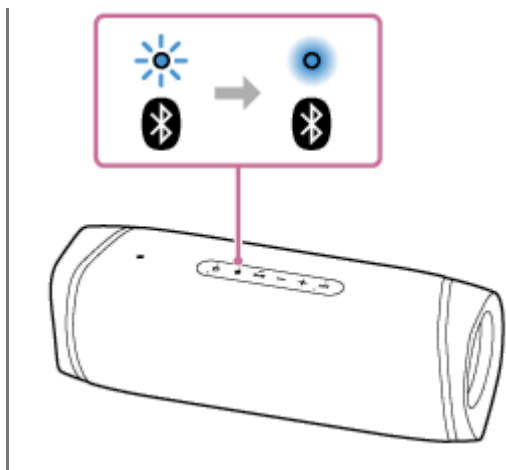

Po sestavení připojení BLUETOOTH uslyšíte z reproduktoru zprávu hlasové navigace (BLUETOOTH connected (BLUETOOTH připojen)) a aktivita indikátoru  (BLUETOOTH) se změní z blikání na rozsvícení.



Tip

- Chcete-li připojení BLUETOOTH ukončit, znovu se dotkněte značky N na reproduktoru značkou N na zařízení. Z reproduktoru uslyšíte zprávu hlasové navigace (BLUETOOTH disconnected (BLUETOOTH odpojen)) a aktivita indikátoru  (BLUETOOTH) se změní z rozsvícení na pomalé blikání.
- Nelze-li reproduktor připojit, zkuste následující akce.
 - Pohybuje zařízením pomalu přes místo se značkou N na reproduktoru.
 - Je-li zařízení v pouzdře, vyjměte jej.
- K reproduktoru lze současně připojit max. 2 zařízení BLUETOOTH. Když jedno ze zařízení začne přehrávat, zatímco se přehrává hudba na jiném zařízení, reproduktor přepne výstup a začne generovat zvuk z nového zařízení (připojení více zařízení).

Poznámka

- Když je připojen audiokabel ke konektoru AUDIO IN reproduktoru, zatímco byl propojen reproduktor se zařízením BLUETOOTH přes připojení BLUETOOTH, nedojde k výstupu zvuku BLUETOOTH-připojeného zařízení z reproduktoru (funkce handsfree je k dispozici). Chcete-li poslouchat hudbu ze zařízení BLUETOOTH, odpojte audiokabel od konektoru AUDIO IN reproduktoru.
- Jde-li o zařízení, které přejde do pohotovostního režimu při detekci magnetické síly, nemusí být schopné připojení pomocí NFC.
- Při použití funkce Stereofonní pár či Párty-připojení se dotkněte reproduktoru v místě, kde bliká indikátor  (BLUETOOTH). Zařízení nemůže sestavit připojení BLUETOOTH s reproduktorem, jehož indikátor  (BLUETOOTH) nesvítí.
- Při použití funkce Stereofonní pár či Párty-připojení nelze využívat připojení více zařízení.

Příbuzné téma

- [Poslech hudby zařízení přes připojení BLUETOOTH](#)
- [Přepínání současně připojených zařízení BLUETOOTH \(připojení více zařízení\)](#)

Bezdrátový reproduktor
SRS-XB43

Připojení k počítači přes připojení BLUETOOTH (Windows)

Na zařízeních BLUETOOTH, která se mají bezdrátově připojit, je nezbytný proces párování pro vzájemnou registraci údajů.

Při prvním sestavování připojení BLUETOOTH se musí dané zařízení spárovat s reproduktorem. Stejný postup proveďte pro spárování s dalšími zařízeními.

Podporované operační systémy

Windows 10, Windows 8.1

Než začnete, proveďte následující postup.

- Umístěte počítač max. 1 m od reproduktoru.
- Připojte reproduktor k el. zásuvce pomocí síťového adaptéru (součást dodávky). Nebo dostatečně nabijte dobíjecí vestavěnou baterii.
- Jako referenci si připravte návod k obsluze (součást dodávky počítače).
- Zastavte přehrávání zvuku na počítači.
- Snižte hlasitost počítače i reproduktoru, aby nedošlo k náhlému výstupu hlasitého zvuku z reproduktoru.
- Nastavte reproduktor počítače na „zap.“.
Je-li reproduktor počítače nastaven na  (ztlumit), nedojde k výstupu zvuku do reproduktoru BLUETOOTH.
- Když je reproduktor počítače nastaven na „zap.“.



1 Připravte se k vyhledání reproduktoru na počítači.

Pro Windows 10

Na hlavním panelu v pravém dolním rohu obrazovky vyberte položky [ (Action Center)] - [Connect].

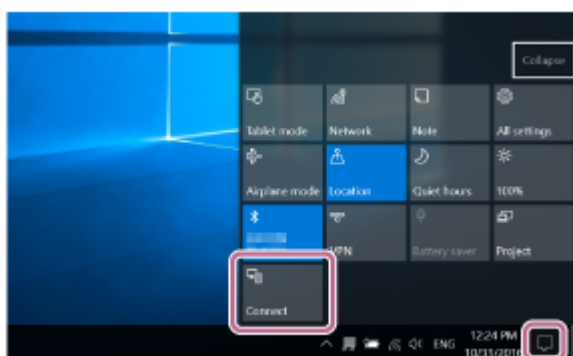

Pro Windows 8.1

Klikněte pravým tlačítkem na tlačítko [Start] a pak klikněte na položku [Control Panel].
Po zobrazení možnosti [All Control Panel Items] vyberte položku [Devices and Printers].

Zobrazí-li se obrazovka [Control Panel] místo možnosti [All Control Panel Items], vyberte položku [Large icons] či [Small icons] z nabídky [View by] v pravém horním rohu obrazovky.

2 Zapněte reproduktor.

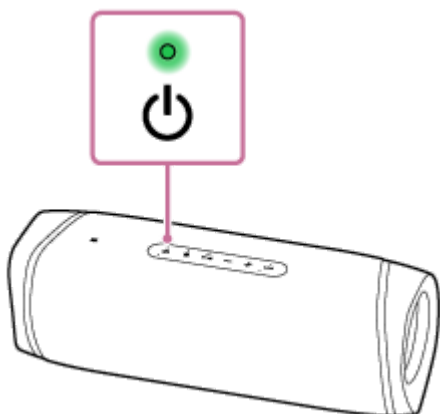

3 Zkontrolujte aktivitu indikátoru (BLUETOOTH).

Když indikátor dvojitě bliká

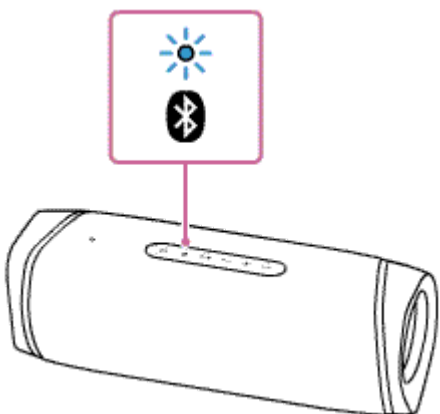

Po prvním spárování reproduktoru se zařízením BLUETOOTH od zakoupení nebo inicializace reproduktoru (reproduktor nemá žádné údaje o párování) přejde reproduktor automaticky do režimu párování, když jej zapnete. Pokračujte krokem **5**.

Když indikátor bliká pomalu

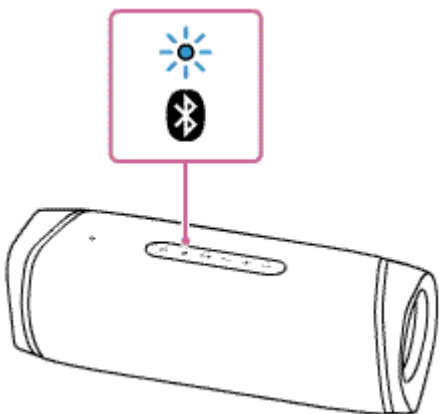

Reproduktor vyhledává dostupná připojení BLUETOOTH.

- Chcete-li spárovat reproduktor s druhým či dalším zařízením BLUETOOTH (když má reproduktor údaje o párování s jinými zařízeními BLUETOOTH), pokračujte krokem **4**.

- Chcete-li reproduktor znovu připojit k jednomu ze zařízení BLUETOOTH, která již byla s reproduktorem spárována dříve, pokračujte krokem 5 .
V závislosti na zařízení BLUETOOTH může být reproduktor po zapnutí ihned znovu připojen k danému zařízení. Informace viz návod k obsluze, který je součástí dodávky daného zařízení BLUETOOTH.

Když indikátor zůstane svítit

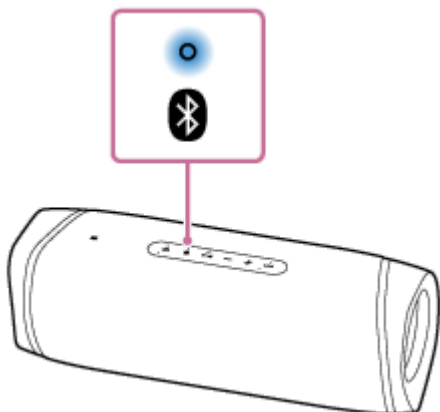

Reproduktor je již připojen k jednomu ze zařízení BLUETOOTH.

Chcete-li připojit reproduktor k jinému zařízení BLUETOOTH, proveďte jeden z následujících postupů:

- Chcete-li spárovat reproduktor s druhým či dalším zařízením BLUETOOTH (když má reproduktor údaje o párování s jinými zařízeními BLUETOOTH), pokračujte krokem 4 .
- Chcete-li reproduktor znovu připojit k jednomu ze zařízení BLUETOOTH, která již byla s reproduktorem spárována dříve, pokračujte krokem 5 .

4 Stiskněte tlačítko (BLUETOOTH).

Z reproduktoru uslyšíte zprávu hlasové navigace (BLUETOOTH pairing (párování BLUETOOTH)) a indikátor  (BLUETOOTH) začne dvojité blikat (režim párování).

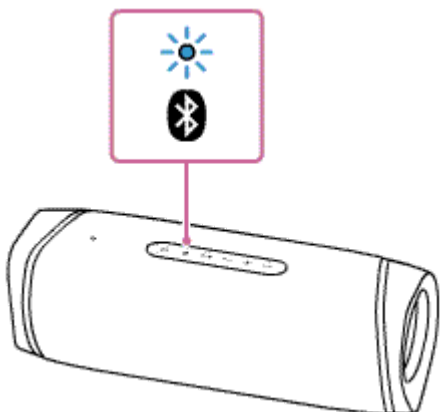

5 Vyhledejte reproduktor na počítači.

Připojení reproduktoru k počítači přes připojení BLUETOOTH

Pro Windows 10

1. V pravém dolním rohu obrazovky vyberte volbu [Connect] v položce Action Center.

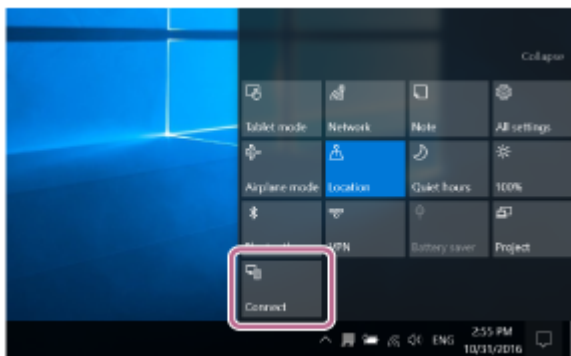

2. Vyberte položku [SRS-XB43].

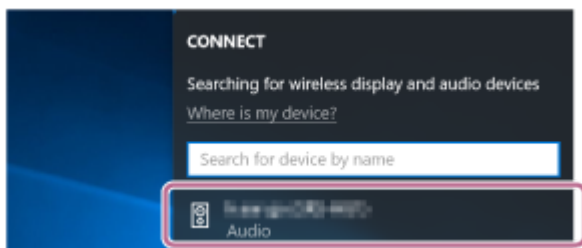

Nezobrazí-li se položka [SRS-XB43] na obrazovce, zopakujte postup od kroku 4 .

Po spárování se automaticky sestaví připojení BLUETOOTH a na obrazovce se zobrazí položka [Connected music]. Pokračujte krokem 7 .

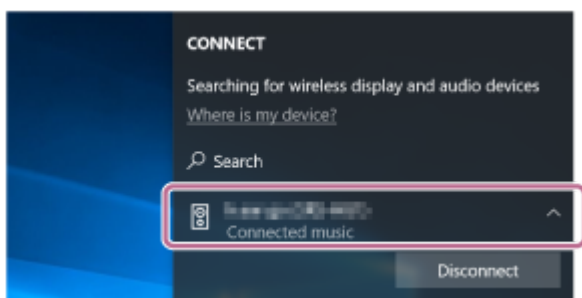

Pro Windows 8.1

1. Klikněte na položku [Add a device].

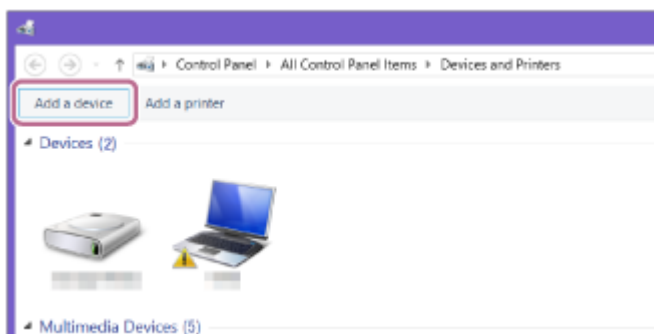

2. Vyberte položku [SRS-XB43] klikněte na [Next].

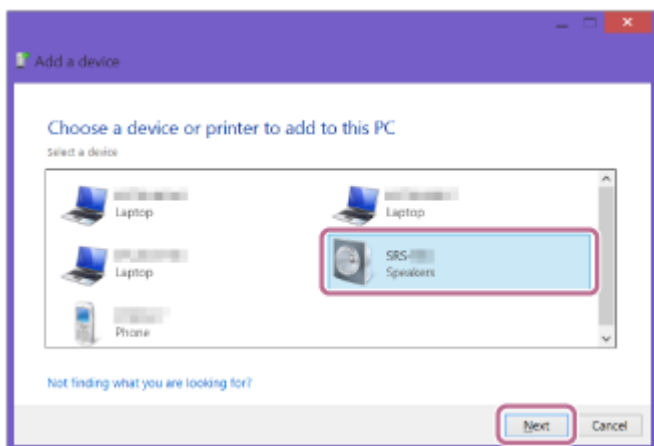

Je-li požadován kód*, zadejte „0000“.

Nezobrazí-li se položka [SRS-XB43] na obrazovce, proveďte operaci znovu od kroku 4 .

* Tomuto kódu se také může říkat „přístupový kód“, „kód PIN“, „číslo PIN“ nebo „heslo“.

3. Když se zobrazí následující obrazovka, klikněte na možnost [Close]. Počítač zahájí instalaci ovladače.

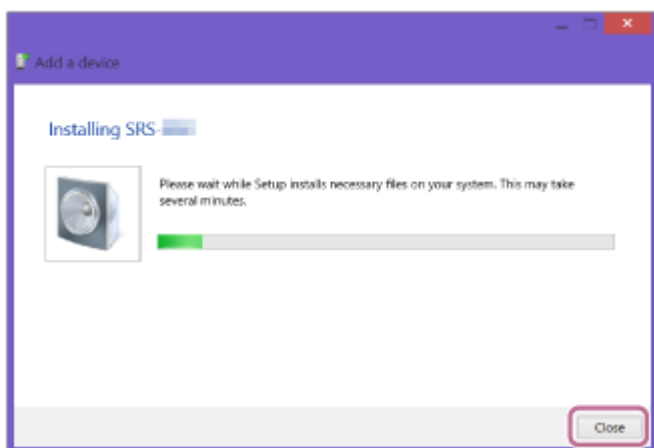

Během instalace se zobrazí značka „Ⓢ“ v levé dolní části ikony [SRS-XB43]. Když se značka „Ⓢ“ skryje, je instalace ovladače dokončena. Pokračujte krokem 6 .

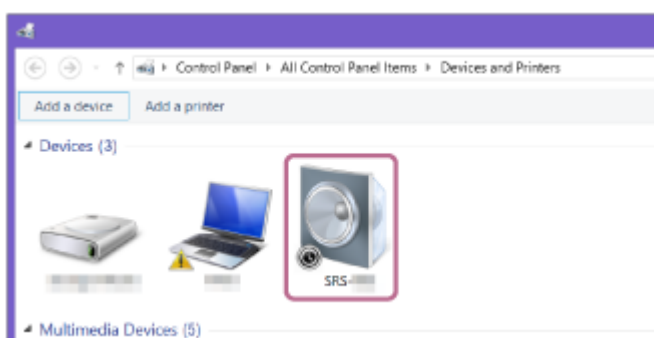

V závislosti na počítači může instalace trvat delší dobu. Trvá-li instalace ovladače příliš dlouho, funkce autom. vypnutí napájení (Auto Standby) reproduktoru způsobí, že dojde k jeho automatickému vypnutí. Pokud k tomu dojde, zapněte reproduktor znovu.

6 Zaregistrujte reproduktor do počítače.

Pro Windows 10

Po spárování se automaticky sestaví připojení BLUETOOTH a na obrazovce se zobrazí položka [Connected music]. Pokračujte krokem 7 .

Pro Windows 8.1

1. Klikněte pravým tlačítkem na položku [SRS-XB43] v možnosti [Devices] a vyberte položku [Sound settings] z nabídky, která se zobrazí.

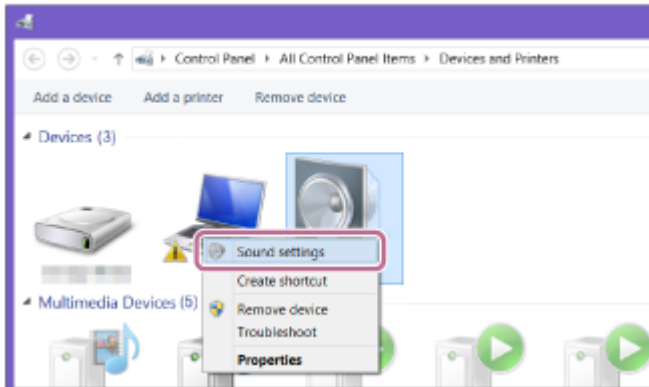

2. Potvrďte položku [SRS-XB43 Stereo] na obrazovce [Sound].

- Je-li na položce [SRS-XB43 Stereo] značka zaškrtnutí (zelená), pokračujte krokem 7 .

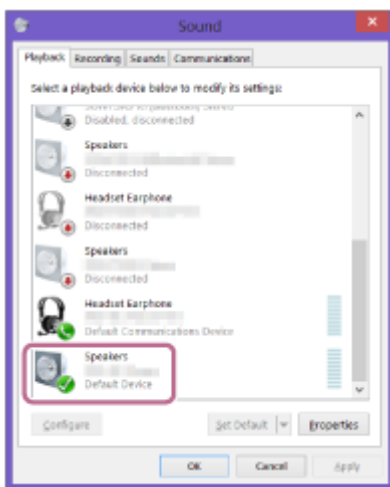

- Není-li na položce [SRS-XB43 Stereo] značka zaškrtnutí (zelená), pokračujte krokem 6 -3.
- Pokud se položka [SRS-XB43 Stereo] nezobrazí, klikněte pravým tlačítkem na obrazovku [Sound] a vyberte položku [Show Disabled Devices] z nabídky, která se zobrazí. Pak pokračujte krokem 6 -3.

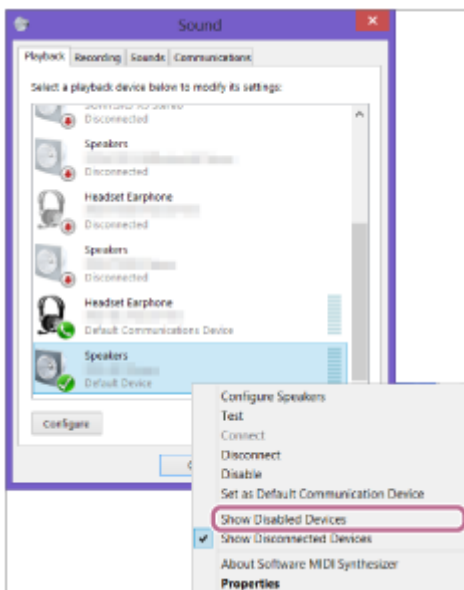

3. Klikněte pravým tlačítkem na položku [SRS-XB43 Stereo] a vyberte položku [Connect] z nabídky, která se zobrazí.

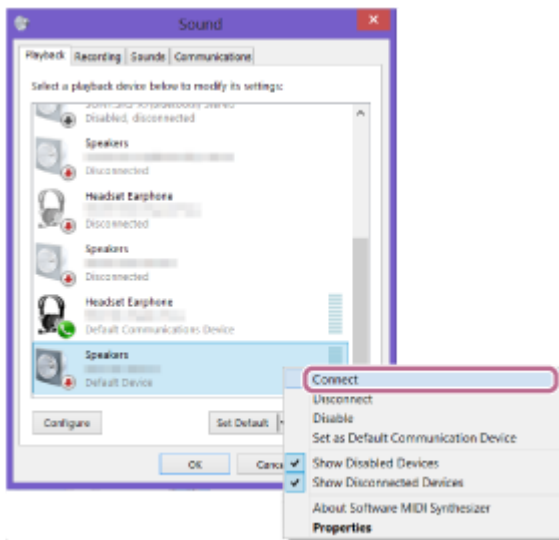

Když se reproduktor připojí, zobrazí se značka zaškrtnutí na položce [SRS-XB43 Stereo] na obrazovce [Sound]. Pokračujte krokem 7 .

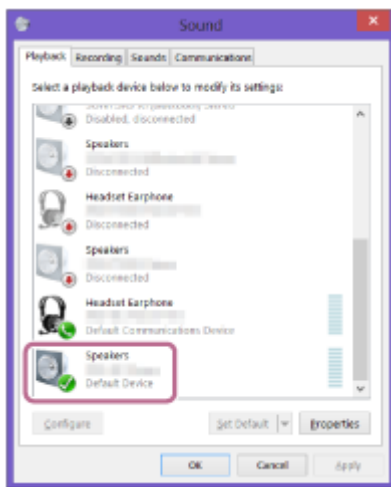

Nemůžete-li kliknout na možnost [Connect] pro položku [SRS-XB43 Stereo], vyberte možnost [Disable] pro položku [Default Device], u níž je aktuálně značka zaškrtnutí (zelená).

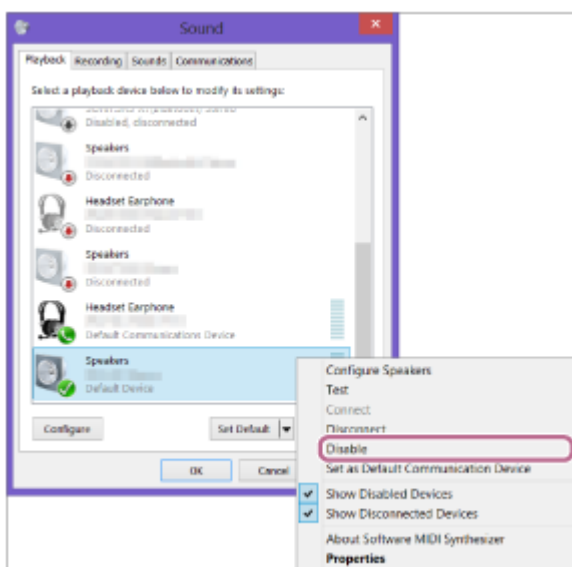

7 Sestavte připojení BLUETOOTH postupem podle pokynů na obrazovce.

Po sestavení připojení BLUETOOTH uslyšíte z reproduktoru zprávu hlasové navigace (BLUETOOTH connected (BLUETOOTH připojen)) a aktivita indikátoru  (BLUETOOTH) se změní z blikání na rozsvícení.

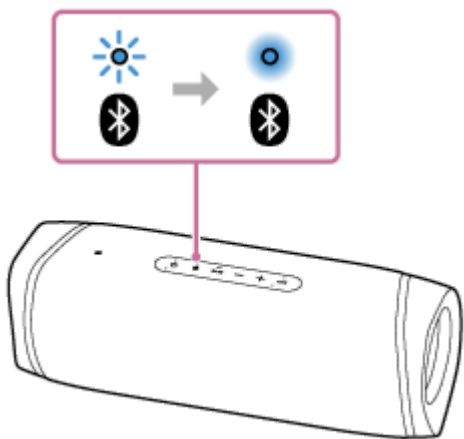

Pokud se pokus o připojení nezdaří, zopakujte postup od kroku 4 .

Tip

- Výše uvedené pokyny na počítači jsou uvedeny jako příklad. Informace viz návod k obsluze, který je součástí dodávky počítače. Kromě toho nejsou všechny počítače testovány na kompatibilitu s výše uvedeným postupem, a tento postup se netýká amatérsky vyrobených počítačů.
- K reproduktoru lze současně připojit max. 2 zařízení BLUETOOTH. Když jedno ze zařízení začne přehrávat, zatímco se přehrává hudba na jiném zařízení, reproduktor přepne výstup a začne generovat zvuk z nového zařízení (připojení více zařízení).

Poznámka

- Režim párování reproduktoru se deaktivuje po přibl. 5 minutách a indikátor  (BLUETOOTH) pomalu bliká. Nicméně když nejsou údaje o párování uloženy v reproduktoru, např. při nastavení z výroby, není režim párování deaktivován. Při deaktivaci režimu párování před dokončením procesu zopakujte postup od kroku 4 .
- Jakmile se zařízení BLUETOOTH spárují, není třeba je párovat znovu s výjimkou následujících případů:
 - Údaje o párování byly odstraněny po opravě apod.
 - Reproduktor je již spárován s 8 zařízeními a má být spárováno další zařízení. Reproduktor lze spárovat s max. 8 zařízeními. Je-li po spárování 8 zařízení spárováno nové zařízení, dojde k nahrazení údajů nejstaršího spárovaného zařízení údaji nového zařízení.
 - Ze zařízení BLUETOOTH byly odstraněny údaje o spárování s reproduktorem.
 - Reproduktor se inicializuje. Dojde k vymazání všech údajů o párování. Inicializujete-li reproduktor, zřejmě se nebude moci připojit k zařízení iPhone/iPod touch nebo k počítači. V takovém případě vymažte údaje o párování reproduktoru na zařízení iPhone/iPod touch nebo na počítači a pak proveďte párovací postup znovu.
- Reproduktor může být spárován s více zařízeními, ale v dané chvíli může přehrávat hudbu pouze z jednoho spárovaného zařízení.
- Kód reproduktoru je „0000“. Je-li nastaven jiný kód než „0000“ na zařízení BLUETOOTH, nelze provést jeho spárování s reproduktorem.
- Když je připojen audiokabel ke konektoru AUDIO IN reproduktoru, zatímco byl propojen reproduktor se zařízením BLUETOOTH přes připojení BLUETOOTH, nedojde k výstupu zvuku zařízení BLUETOOTH z reproduktoru (funkce handsfree je k dispozici). Chcete-li poslouchat hudbu ze zařízení BLUETOOTH, odpojte audiokabel od konektoru AUDIO IN reproduktoru.
- Při použití funkce Stereofonní pár či Párty-připojení nelze využívat připojení více zařízení.

- Poslech hudby zařízení přes připojení BLUETOOTH
- Ukončení připojení BLUETOOTH (po použití)
- Přepínání současně připojených zařízení BLUETOOTH (připojení více zařízení)

5-011-835-61(3) Copyright 2020 Sony Corporation

Bezdrátový reproduktor
SRS-XB43

Připojení k počítači přes připojení BLUETOOTH (Mac)

Na zařízeních BLUETOOTH, která se mají bezdrátově připojit, je nezbytný proces párování pro vzájemnou registraci údajů.

Při prvním sestavování připojení BLUETOOTH se musí dané zařízení spárovat s reproduktorem. Stejný postup provedte pro spárování s dalšími zařízeními.

Podporované operační systémy

macOS Catalina (verze 10.15)

Než začnete, provedte následující postup.

- Ověřte, že je v počítači nainstalována bezdrátová technologie BLUETOOTH.
- Umístěte počítač max. 1 m od reproduktoru.
- Připojte reproduktor k el. zásuvce pomocí síťového adaptéru (součást dodávky). Nebo dostatečně nabijte dobíjecí vestavěnou baterii.
- Jako referenci si připravte návod k obsluze (součást dodávky počítače).
- Zastavte přehrávání zvuku na počítači.
- Snižte hlasitost počítače i reproduktoru, aby nedošlo k náhlému výstupu hlasitého zvuku z reproduktoru.
- V závislosti na počítači zapněte vestavěný adaptér BLUETOOTH.
Pokud nevíte, jak adaptér BLUETOOTH zapnout nebo zda počítač disponuje vestavěným adaptérem BLUETOOTH, viz návod k obsluze daného počítače.
- Nastavte reproduktor počítače na „zap.“.
Je-li reproduktor počítače nastaven na  (ztlumit), nedojde k výstupu zvuku do reproduktoru BLUETOOTH.
 - Když je reproduktor počítače nastaven na „zap.“.



1 Zapněte reproduktor.

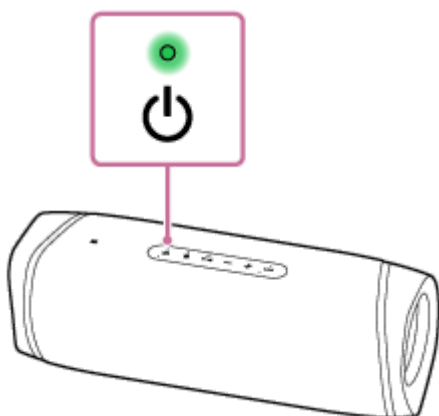

2 Zkontrolujte aktivitu indikátoru (BLUETOOTH).

Když indikátor dvojitě bliká

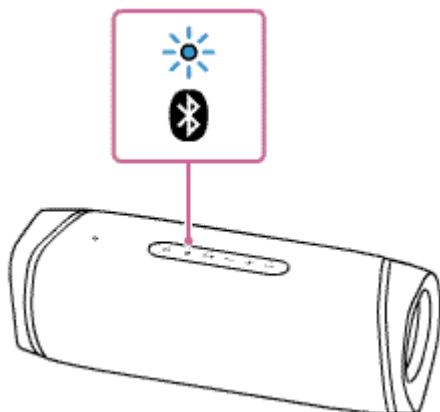

Po prvním spárování reproduktoru se zařízením BLUETOOTH od zakoupení nebo inicializace reproduktoru (reproduktor nemá žádné údaje o párování) přejde reproduktor automaticky do režimu párování, když jej zapnete. Pokračujte krokem **4**.

Když indikátor bliká pomalu

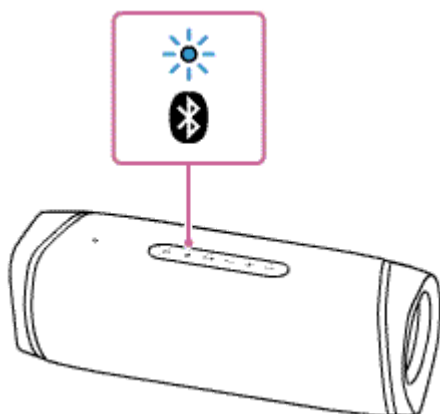

Reproduktor vyhledává dostupná připojení BLUETOOTH.

- Chcete-li spárovat reproduktor s druhým či dalším zařízením BLUETOOTH (když má reproduktor údaje o párování s jinými zařízeními BLUETOOTH), pokračujte krokem **3**.
- Chcete-li reproduktor znovu připojit k jednomu ze zařízení BLUETOOTH, která již byla s reproduktorem spárována dříve, pokračujte krokem **4**.
V závislosti na zařízení BLUETOOTH může být reproduktor po zapnutí ihned znovu připojen k danému zařízení. Informace viz návod k obsluze, který je součástí dodávky daného zařízení BLUETOOTH.

Když indikátor zůstane svítit

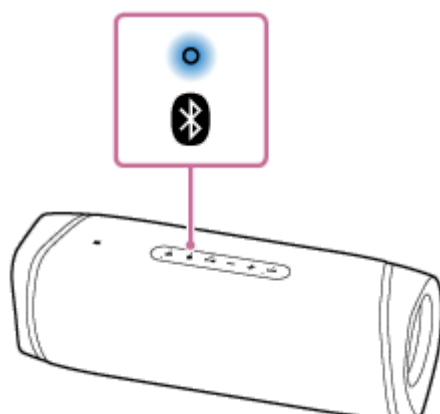

Reproduktor je již připojen k jednomu ze zařízení BLUETOOTH.

Chcete-li připojit reproduktor k jinému zařízení BLUETOOTH, proveďte jeden z následujících postupů:

- Chcete-li spárovat reproduktor s druhým či dalším zařízením BLUETOOTH (když má reproduktor údaje o párování s jinými zařízeními BLUETOOTH), pokračujte krokem 3 .
- Chcete-li reproduktor znovu připojit k jednomu ze zařízení BLUETOOTH, která již byla s reproduktorem spárována dříve, pokračujte krokem 4 .

3 Stiskněte tlačítko (BLUETOOTH).

Z reproduktoru uslyšíte zprávu hlasové navigace (BLUETOOTH pairing (párování BLUETOOTH)) a indikátor  (BLUETOOTH) začne dvojitě blikat (režim párování).

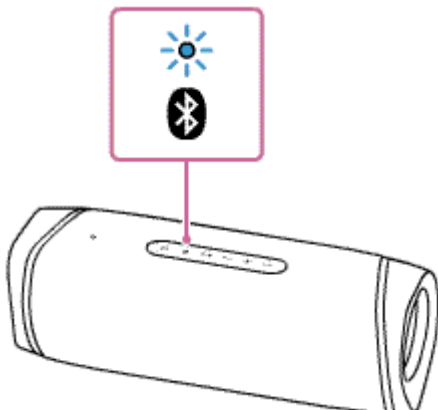

4 Vyhledejte reproduktor na počítači.

1. Na hlavním panelu v pravém dolním rohu obrazovky vyberte položky [ (System Preferences)] - [Bluetooth].



2. Na obrazovce Bluetooth vyberte položku [SRS-XB43] a pak klikněte na volbu [Pair].

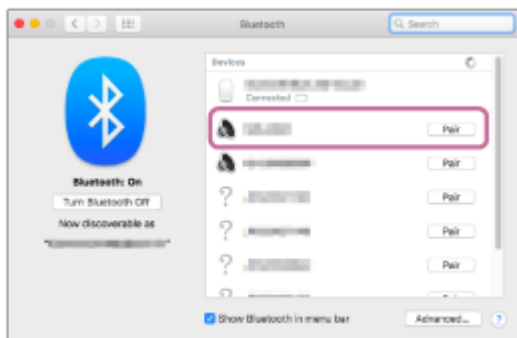

5 Sestavte připojení BLUETOOTH postupem podle pokynů na obrazovce.

Po sestavení připojení BLUETOOTH uslyšíte z reproduktoru zprávu hlasové navigace (BLUETOOTH connected (BLUETOOTH připojen)) a aktivita indikátoru  (BLUETOOTH) se změní z blikání na rozsvícení.

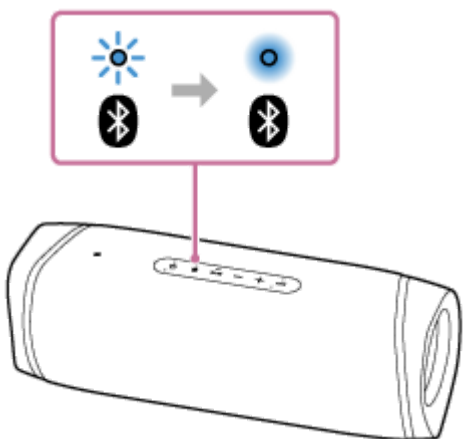

Pokud se pokus o připojení nezdaří, zopakujte postup od kroku **3**.

6 Klikněte na ikonu reproduktoru v pravém horním rohu obrazovky a vyberte položku [SRS-XB43] z možnosti [Output Device].

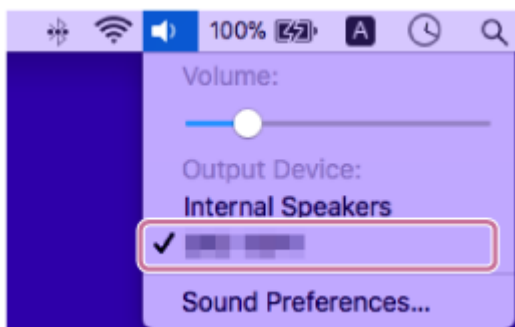

Na počítači můžete využívat přehrávání hudby apod.



Tip

- Výše popsany postup slouží pouze pro orientaci. Informace viz návod k obsluze, který je součástí dodávky počítače. Kromě toho nejsou všechny počítače testovány na kompatibilitu s výše uvedeným postupem, a tento postup se netýká amatérsky vyrobených počítačů.
- K reproduktoru lze současně připojit max. 2 zařízení BLUETOOTH. Když jedno ze zařízení začne přehrávat, zatímco se přehrává hudba na jiném zařízení, reproduktor přepne výstup a začne generovat zvuk z nového zařízení (připojení více zařízení).

Poznámka

- Režim párování reproduktoru se deaktivuje po přibl. 5 minutách a indikátor  (BLUETOOTH) pomalu bliká. Nicméně když nejsou údaje o párování uloženy v reproduktoru, např. při nastavení z výroby, není režim párování deaktivován. Při deaktivaci režimu párování před dokončením procesu zopakujte postup od kroku .
- Jakmile se zařízení BLUETOOTH spárují, není třeba je párovat znovu s výjimkou následujících případů:
 - Údaje o párování byly odstraněny po opravě apod.
 - Reprodukter je již spárován s 8 zařízeními a má být spárováno další zařízení. Reprodukter lze spárovat s max. 8 zařízeními. Je-li po spárování 8 zařízení spárováno nové zařízení, dojde k nahrazení údajů nejstaršího spárovaného zařízení údaji nového zařízení.
 - Ze zařízení BLUETOOTH byly odstraněny údaje o spárování s reproduktorem.
 - Reprodukter se zinicizuje. Dojde k vymazání všech údajů o párování. Zinicizujete-li reproduktor, zřejmě se nebude moci připojit k zařízení iPhone/iPod touch nebo k počítači. V takovém případě vymažte údaje o párování reproduktoru na zařízení iPhone/iPod touch nebo na počítači a pak proveďte párovací postup znovu.
- Reprodukter může být spárován s více zařízeními, ale v dané chvíli může přehrávat hudbu pouze z jednoho spárovaného zařízení.
- Kód reproduktoru je „0000“. Je-li nastaven jiný kód než „0000“ na zařízení BLUETOOTH, nelze provést jeho spárování s reproduktorem.
- Když je připojen audiokabel ke konektoru AUDIO IN reproduktoru, zatímco byl propojen reproduktor se zařízením BLUETOOTH přes připojení BLUETOOTH, nedojde k výstupu zvuku zařízení BLUETOOTH z reproduktoru (funkce handsfree je k dispozici). Chcete-li poslouchat hudbu ze zařízení BLUETOOTH, odpojte audiokabel od konektoru AUDIO IN reproduktoru.
- Během použití funkce Stereofonní pár či Párty-připojení nelze používat připojení více zařízení.

Příbuzné téma

- [Poslech hudby zařízení přes připojení BLUETOOTH](#)
- [Ukončení připojení BLUETOOTH \(po použití\)](#)
- [Přepínání současně připojených zařízení BLUETOOTH \(připojení více zařízení\)](#)

Bezdrátový reproduktor
SRS-XB43

Poslech hudby zařízení přes připojení BLUETOOTH

Podporuje-li zařízení BLUETOOTH následující profily BLUETOOTH, lze na něm poslouchat hudbu a ovládat jej pomocí reproduktoru přes připojení BLUETOOTH.

A2DP (Advanced Audio Distribution Profile)

Umožňuje bezdrátově využívat obsah s vysoce kvalitním zvukem.

AVRCP (Audio Video Remote Control Profile)

Umožňuje nastavit hlasitost a ovládat přehrávání, pozastavení nebo skok na začátek další/aktuální skladby.

Obsluha se může lišit v závislosti na zařízení BLUETOOTH. Viz také návod k obsluze, který je součástí dodávky zařízení BLUETOOTH.

Poznámka

- Aby nedošlo k náhlému hlasitému výstupu zvuku z reproduktoru, musíte předem zajistit nastavení hlasitosti na zařízení BLUETOOTH i reproduktoru na přiměřenou úroveň. V závislosti na zařízení BLUETOOTH nemusí být nastavení hlasitosti reproduktoru na zařízení BLUETOOTH možné, je-li na něm zastaveno/pozastaveno přehrávání.

1 Připojte reproduktor k zařízení BLUETOOTH.

Po sestavení připojení BLUETOOTH uslyšíte z reproduktoru zprávu hlasové navigace (BLUETOOTH connected (BLUETOOTH připojen)) a aktivita indikátoru  (BLUETOOTH) se změní z blikání na rozsvícení.

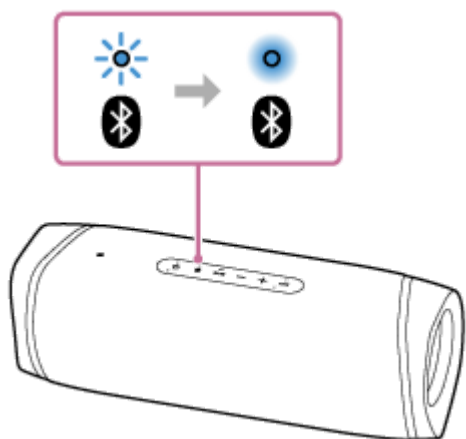

2 Spusťte přehrávání na zařízení BLUETOOTH.

3 Nastavte hlasitost stisknutím tlačítek +/- (hlasitost) na reproduktoru či obsluhou zařízení BLUETOOTH.

Když stisknete tlačítka +/- (hlasitost) na reproduktoru či nastavíte hlasitost na zařízení BLUETOOTH, zabliká indikátor  (napájení) jednou nebo 3krát.

V závislosti na používaném zařízení BLUETOOTH nemusí indikátor  (napájení) na reproduktoru zablikat, i když na zařízení BLUETOOTH nastavíte hlasitost.

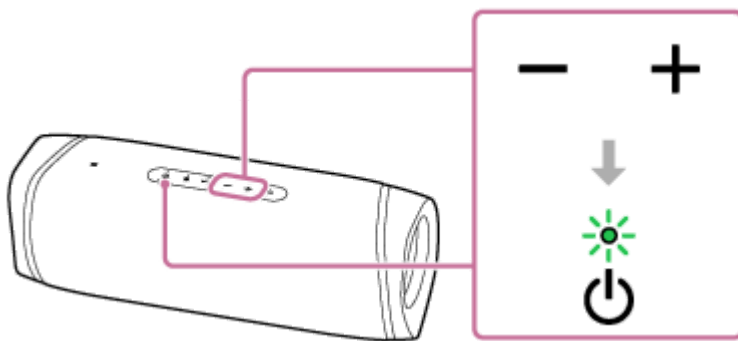

Při přehrávání lze pomocí tlačítek reproduktoru provádět následující operace.

Pozastavení

Stisknutím tlačítka ►|| (přehrát)/ ☎ (volat) při přehrávání jej pozastavíte. Jeho dalším stisknutím pozastavení zrušíte.

Skok na začátek další skladby

Při přehrávání rychle dvakrát stiskněte tlačítko ►|| (přehrát)/ ☎ (volat).

Skok na začátek aktuální či předchozí skladby*

Při přehrávání rychle 3krát stiskněte tlačítko ►|| (přehrát)/ ☎ (volat).

* Výše uvedené operace se liší v závislosti na používaném zařízení BLUETOOTH.

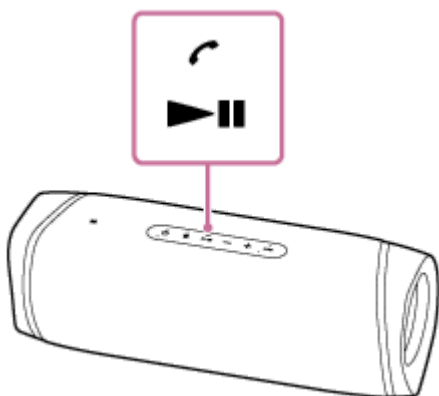

Tip

- Když je reproduktor připojen k el. zásuvce pomocí síťového adaptéru (součást dodávky), může se vestavěná baterie reproduktoru nabíjet, i když probíhá přehrávání hudby z reproduktoru. Nicméně v závislosti na použití reproduktoru může dlouhou dobu trvat, než se nabíjení dokončí. Když hodláte reproduktor používat během nabíjení baterie, snižte hlasitost reproduktoru, nebo jej vypněte a před jeho dalším použitím nechte baterii zcela nabít.
- Nastavíte-li hlasitost reproduktoru na max. nebo min. úroveň, indikátor ⏻ (napájení) 3krát zabliká.

Poznámka

- Pro zařízení Apple iOS je tato jednotka kompatibilní s operačním systémem iOS 10.0 a novějším. Připojení BLUETOOTH není k dispozici na zařízeních s operačním systémem iOS 9.x a starším.
- Při špatných podmínkách komunikace může zařízení BLUETOOTH, BLUETOOTH nesprávně reagovat na obsluhu na reproduktoru.
- Při připojení přenosného audiozařízení apod. ke konektoru AUDIO IN na reproduktoru během poslechu hudby přes připojení BLUETOOTH se reproduktor automaticky přepne do režimu AUDIO IN. V tomto případě nedojde k výstupu hudby na zařízení BLUETOOTH (při aktivovaném připojení BLUETOOTH je k dispozici funkce handsfree). Chcete-li znovu poslouchat hudbu ze zařízení BLUETOOTH, odpojte audiokabel od konektoru AUDIO IN reproduktoru.

- Při použití na místě s vysokou teplotou se může snížit hlasitost pro ochranu vestavěné baterie.
- Při nízké kapacitě vestavěné baterie dojde ke snížení max. výstupu reproduktoru.
- V závislosti na zařízení BLUETOOTH může být potřeba nastavit hlasitost či upravit nastavení výstupu zvuku na připojeném zařízení.
- V závislosti na zařízení BLUETOOTH připojeném k reproduktoru může v prostředí komunikace či použití docházet k šumu nebo přerušení zvuku.

Příbuzné téma

- [Nabíjení reproduktoru](#)
- [Ukončení připojení BLUETOOTH \(po použití\)](#)

5-011-835-61(3) Copyright 2020 Sony Corporation

Bezdrátový reproduktor
SRS-XB43

Výběr kvality přehrávání streamingu zvuku BLUETOOTH (kodeku)

Pro kvalitu přehrávání streamingu zvuku BLUETOOTH jsou k dispozici režimy „Priorita kvality zvuku“ a „Priorita stabilního připojení“. „Priorita kvality zvuku“ umožňuje provádět nastavení přehrávání nejenom kodeku SBC, ale také AAC a LDAC, abyste mohli využívat vysokou kvalitu zvuku přes připojení BLUETOOTH, zatímco „Priorita stabilního připojení“ poskytuje stabilnější streaming zvuku BLUETOOTH. Výchozí nastavení je „Priorita kvality zvuku“.

Podporované kodeky

- Priorita kvality zvuku (výchozí nastavení): Je vybrán kodek AUTO. Optimální kodek je automaticky vybrán z možností AAC, LDAC a SBC.
- Priorita stabilního připojení: Je vybrán kodek SBC.





1 Připojte reproduktor k el. zásuvce pomocí dodaného síťového adaptéru.

Poznámka

- Nezapínejte reproduktor.

2 Změňte kvalitu zvuku.

Při použití tlačítek reproduktoru

1. Při stisknutém tlačítku + (hlasitost) stiskněte a podržte tlačítko  (BLUETOOTH), dokud nezačne indikátor  (BLUETOOTH) blikat modře.
Když je nastavení změněno na režim „Priorita stabilního připojení“, zabliká indikátor  (BLUETOOTH) 3krát modře.
Když je nastavení změněno na režim „Priorita kvality zvuku“, zabliká indikátor  (BLUETOOTH) dvakrát modře.

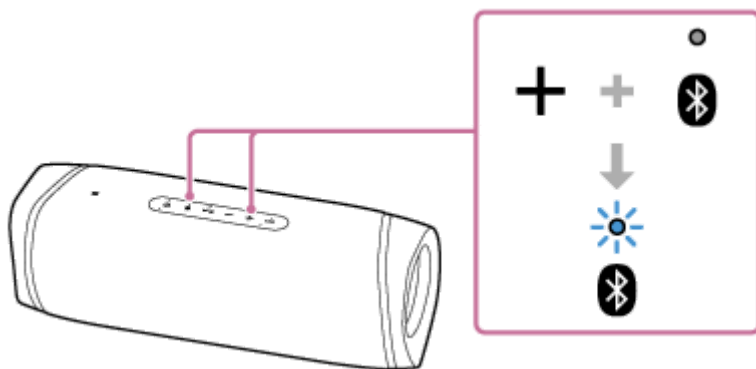

Při použití aplikace „Sony | Music Center“

1. Zapněte reproduktor stisknutím tlačítka  (napájení).

Tip

- Obsluha reproduktoru pomocí aplikace „Sony | Music Center“ je dostupná, i když je reproduktor napájen z dobíjecí vestavěné baterie.

2. Spárujte reproduktor se zařízením BLUETOOTH, jako je smartphone či zařízení iPhone.

Když je připojení BLUETOOTH sestaveno, uslyšíte z reproduktoru zprávu hlasové indikace (BLUETOOTH connected (BLUETOOTH připojen)).

3. Spustíte aplikaci [Music Center] klepnutím na ní ve smartphonu, zařízení iPhone atd.



Music Center

4. Klepněte na položku [SRS-XB43].

5. Klepněte na položky [Settings] - [Other Settings] - [Bluetooth Codec] a pak vyberte kodek.

[AUTO]: Priorita kvality zvuku

[SBC]: Priorita stabilního připojení

Poznámka

- V závislosti na nastavení zařízení BLUETOOTH a okolních podmínkách může v režimu [AUTO] (Priorita kvality zvuku) dojít k šumu nebo přerušení zvuku. V takovém případě přepněte reproduktor do režimu [SBC] (Priorita stabilního připojení).

Příbuzné téma



- [Použití funkce pohotovostního režimu BLUETOOTH](#)
- [Co lze provádět pomocí aplikace „Sony | Music Center“](#)

Bezdrátový reproduktor
SRS-XB43

Ukončení připojení BLUETOOTH (po použití)

Po skončení přehrávání hudby pomocí zařízení BLUETOOTH ukončete připojení BLUETOOTH provedením jedné z následujících operací.

Když je připojení BLUETOOTH odpojeno, uslyšíte z reproduktoru zprávu hlasové indikace (BLUETOOTH disconnected (připojení BLUETOOTH odpojeno)).

- Vypněte funkci BLUETOOTH na zařízení BLUETOOTH. Informace viz návod k obsluze, který je součástí dodávky zařízení.
- Vypněte zařízení BLUETOOTH.
- Vypněte reproduktor.
- Dotkněte se NFC-kompatibilním zařízením části se značkou N na reproduktoru znovu (pokud zařízení disponuje funkcí NFC).
 - Při použití funkce Stereofonní pár či Párty-připojení se dotkněte NFC-kompatibilním zařízením reproduktoru, na němž svítí indikátor  (BLUETOOTH). Reproduktor, na němž indikátor  (BLUETOOTH) nesvítí, nedokáže připojení BLUETOOTH ukončit.

Tip

- Pokud používáte funkci Stereofonní pár a vypnete jeden reproduktor, vypne se automaticky i druhý reproduktor. Připojení BLUETOOTH mezi nimi se ukončí.
- Po skončení přehrávání hudby se může připojení BLUETOOTH ukončit automaticky v závislosti na zařízení BLUETOOTH.

Příbuzné téma

- [Co lze provádět pomocí aplikace „Sony | Music Center“](#)
- [Funkce autom. vypnutí napájení \(Auto Standby\)](#)

Bezdrátový reproduktor
SRS-XB43

Přepínání současně připojených zařízení BLUETOOTH (připojení více zařízení)

K reproduktoru lze současně připojit max. 2 zařízení BLUETOOTH. Když jedno ze zařízení začne přehrávat, zatímco se přehrává hudba na jiném zařízení, reproduktor přepne výstup a začne generovat zvuk z nově připojeného zařízení.

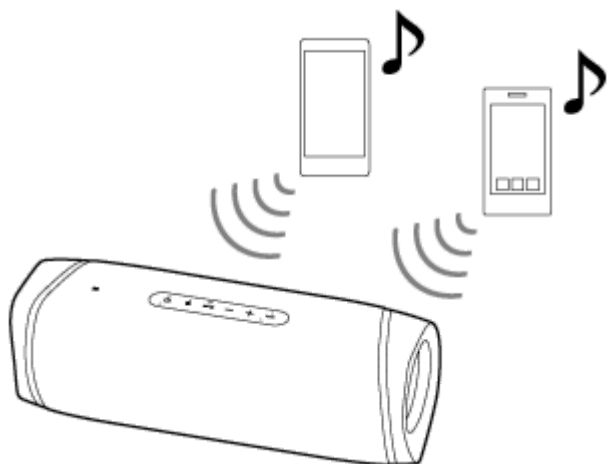

- Obsluha se může lišit v závislosti na zařízení BLUETOOTH. Navíc nemusí dojít k připojení v závislosti na kombinaci zařízení. Informace viz návod k obsluze, který je součástí dodávky zařízení.

- 1 Zapněte reproduktor stisknutím tlačítka  (napájení).**
- 2 Spárujte reproduktor se zařízeními BLUETOOTH, jako jsou smartphony či zařízení iPhone.**

Pomocí A2DP/AVRCP lze současně připojit max. 2 zařízení BLUETOOTH.

Když je připojení BLUETOOTH sestaveno, uslyšíte z reproduktoru zprávu hlasové indikace (BLUETOOTH connected (BLUETOOTH připojen)).

Poznámka

- Při použití funkce Stereofonní pár či Párty-připojení nelze využívat připojení více zařízení.
- V závislosti na zařízení BLUETOOTH nemusí dojít k sestavení 2 připojení BLUETOOTH současně.
- Připojení více zařízení není kompatibilní s profily HFP (Hands-free Profile) a HSP (Headset Profile). Proto nelze používat funkci handsfree při připojení více zařízení.
- Připojení více zařízení není kompatibilní s profilem HFP (Hands-free Profile). Proto se zbývající kapacita baterie reproduktoru nezobrazí na smartphonu Android nebo zařízení iPhone/iPod touch při použití připojení více zařízení.
- Funkci připojení více zařízení nelze vypnout.

Ukončení připojení více zařízení

- Vypněte reproduktor stisknutím tlačítka  (napájení).
- Když vypnete funkci BLUETOOTH na požadovaném zařízení BLUETOOTH nebo napájení tohoto zařízení, uslyšíte z reproduktoru zprávu hlasové navigace (BLUETOOTH disconnected (BLUETOOTH odpojen)) a dojde k ukončení připojení BLUETOOTH.

Příbuzné téma

- [Párování a připojení se zařízeními BLUETOOTH®](#)

5-011-835-61(3) Copyright 2020 Sony Corporation

Bezdrátový reproduktor
SRS-XB43

Poslech hudby bezdrátově pomocí 2 reproduktorů (funkce Stereofonní pár)

Pro použití funkce Stereofonní pár jsou potřeba 2 reproduktory SRS-XB43. Připojením 2 reproduktorů přes připojení BLUETOOTH lze využívat mocnější zvuk.

Jeden reproduktor přehrává zvuk pravého kanálu (na pravé straně) a druhý reproduktor přehrává zvuk levého kanálu (na levé straně) pro zajištění stereofonní reprodukce zvuku mezi reproduktory.

Pro zařízení Apple iOS je tato jednotka kompatibilní s operačním systémem iOS 10.0 a novějším. Připojení BLUETOOTH není k dispozici na zařízeních s operačním systémem iOS 9.x a starším.

Poznámka

- Před sestavením spojení mezi reproduktorem a zařízením BLUETOOTH zastavte přehrávání hudby na zařízení nebo snižte hlasitost reproduktoru a zařízení, abyste předešli náhlému hlasitému výstupu zvuku z reproduktoru.

1 Umístěte 2 reproduktory do vzdálenosti 1 m od sebe a oba dva zapněte.

Indikátor  (napájení) se rozsvítí.

Indikátor  (BLUETOOTH) bude pomalu blikat.

Je-li v blízkosti zařízení BLUETOOTH, které bylo připojeno dříve, může se reproduktor k tomuto zařízení připojit automaticky – pak bude indikátor  (BLUETOOTH) rozsvícen. V tomto případě vypněte funkci BLUETOOTH na zařízení BLUETOOTH, nebo zařízení BLUETOOTH vypněte.

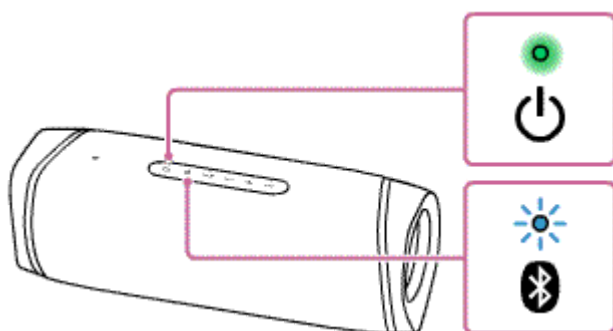

Nemá-li reproduktor žádné údaje o párování, např. při prvním použití funkce BLUETOOTH po zakoupení, bude indikátor  (BLUETOOTH) neustále dvojitě modře blikat.



2 Stiskněte tlačítko ST PAIR (Stereofonní pár) pod víčkem na zadní straně jednoho ze 2 reproduktorů.

Uslyšíte pípnutí a začnou blikat indikátory  (BLUETOOTH) a ST PAIR (Stereofonní pár). Přibližně za 6 sekund přestane indikátor ST PAIR (Stereofonní pár) blikat a po pípnutí zůstane svítit.

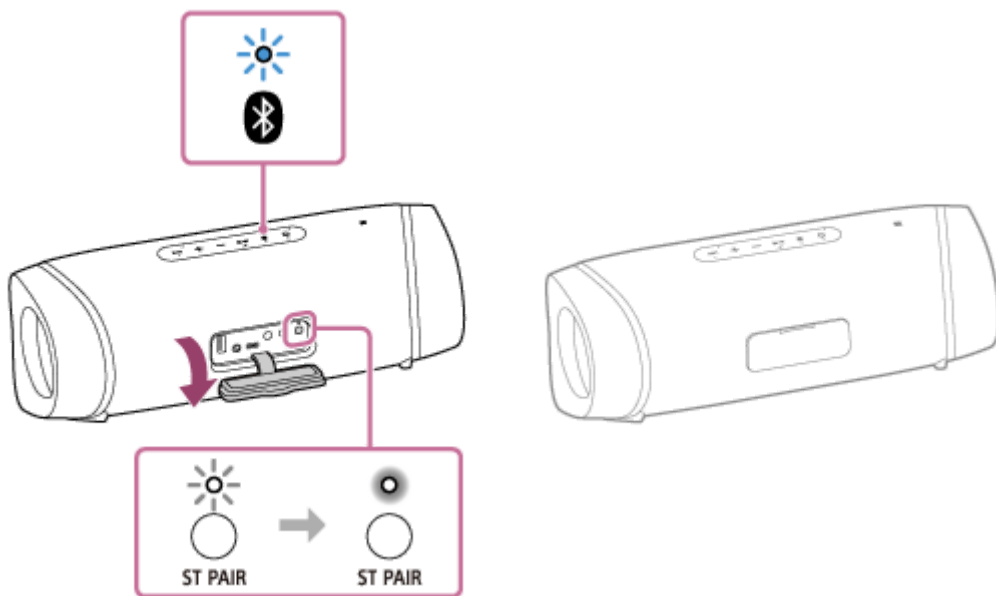

3 Stiskněte tlačítko ST PAIR (Stereofonní pár) pod víčkem na zadní straně druhého reproduktoru.

Rozsvítí se indikátor ST PAIR (Stereofonní pár).

Z každého reproduktoru uslyšíte zprávu hlasové navigace „Left“ (Levý) či „Right“ (Pravý) a oba reproduktory se připojí funkcí Stereofonní pár.

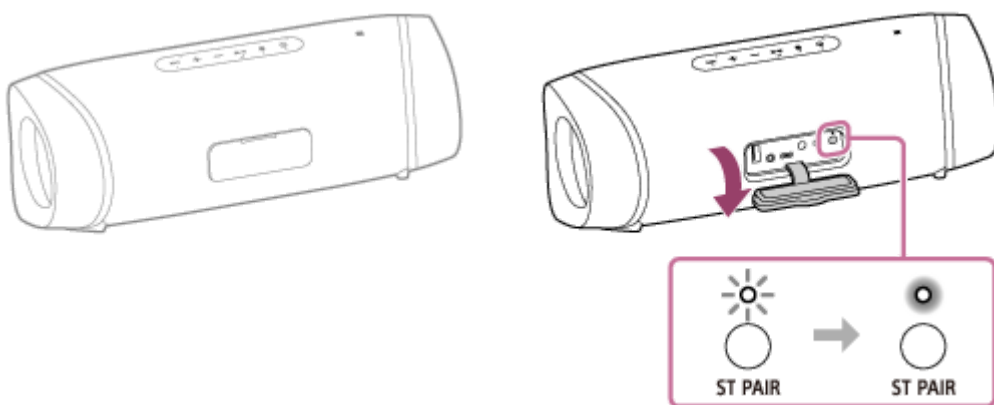

Když dojde k sestavení spojení pro funkci Stereofonní pár, indikátory ST PAIR (Stereofonní pár) na obou reproduktorech zůstanou svítit a indikátor  (BLUETOOTH) na jednom či druhém reproduktoru zhasne.

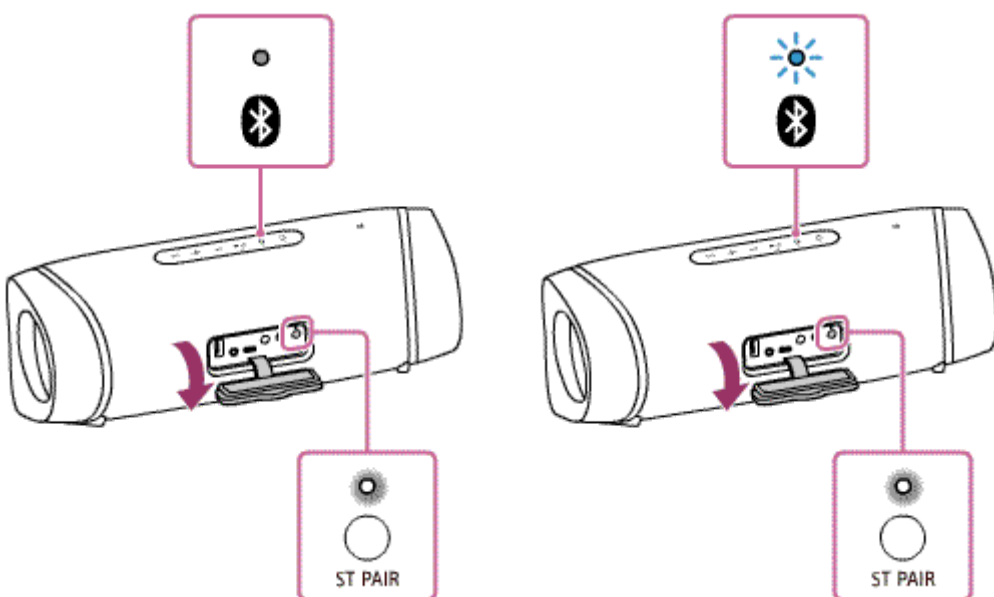

Tip

- Když je spojení BLUETOOTH mezi 2 reproduktory sestaveno okamžitě, nemusí dojít k blikání indikátorů  (BLUETOOTH) a ST PAIR (Stereofonní pár) – místo toho se může rozsvítit indikátor ST PAIR (Stereofonní pár).
- Nastavte druhý reproduktor do 1 minuty. Pokud jej nenastavíte do 1 minuty, bude zrušeno nastavení prvního reproduktoru.

4 **Obsluhujte reproduktor, na němž indikátor (BLUETOOTH) bliká, aby došlo k sestavení připojení BLUETOOTH se zařízením BLUETOOTH.**

Po sestavení připojení BLUETOOTH uslyšíte z reproduktoru zprávu hlasové navigace (BLUETOOTH connected (BLUETOOTH připojen)) a aktivita indikátoru  (BLUETOOTH) se změní z blikání na rozsvícení.

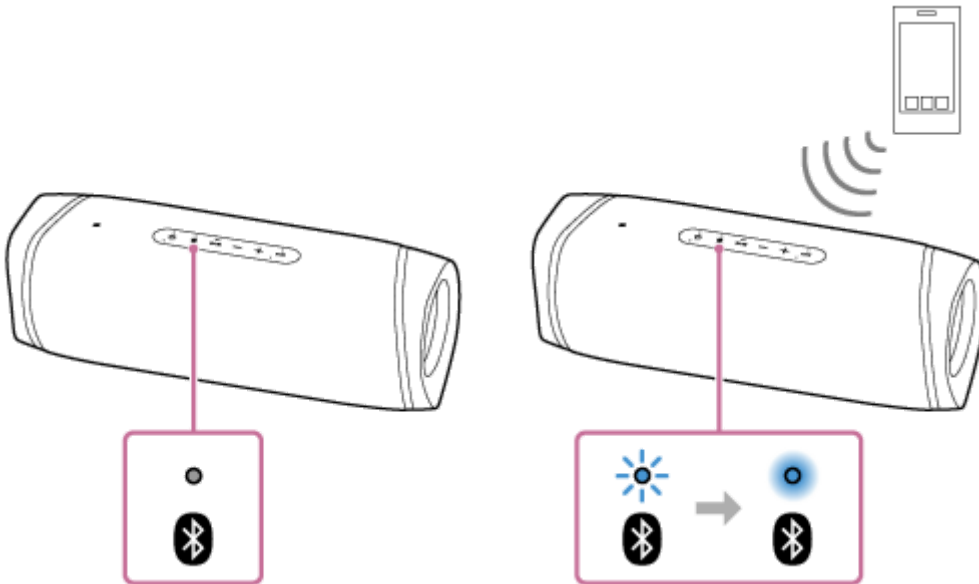

5 **Spusťte přehrávání na zařízení BLUETOOTH a nastavte hlasitost na přiměřenou úroveň.**

6 **Stisknutím tlačítek +/- (hlasitost) na jednom z reproduktorů nastavte hlasitost.**

Nastavení hlasitosti na jednom reproduktoru se projeví i na druhém.

Prohození pravého (pravá strana) a levého (levá strana) audiokanálu



Na jednom z reproduktorů stiskněte tlačítko ST PAIR (Stereofonní pár) umístěné pod víčkem na jeho zadní straně. Uslyšíte zprávu hlasové navigace a dojde k prohození pravého a levého audiokanálu.

Tip

- Použitím aplikace „Sony | Music Center“ lze sestavit spojení pro funkci Stereofonní pár, nebo funkci Stereofonní pár ukončit. Aby to bylo možné, zaktualizujte předinstalovaný software na nejnovější verzi na každém a všech reproduktorech k připojení pro tuto funkci.
(Podrobnosti o aktualizacím postupu viz [Aktualizace předinstalovaného softwaru.](#))
- Při uskutečnění či příjmu volání obsluhujte pouze reproduktor, na němž se rozsvítí indikátor  (BLUETOOTH).
- Jsou-li připojena jakákoli jiná zařízení BLUETOOTH, jako je myš BLUETOOTH či klávesnice BLUETOOTH, k zařízení BLUETOOTH, které je připojeno k reproduktoru, může dojít ke zkreslenému zvuku nebo šumu na reproduktorovém výstupu. V takovém případě ukončete propojení BLUETOOTH mezi zařízeními BLUETOOTH a jinými zařízeními BLUETOOTH.
- Při použití funkce Stereofonní pár se kodek automaticky přepne na SBC.
- Pokud je již reproduktor připojen k zařízení BLUETOOTH a dotknete se reproduktoru dalším NFC-kompatibilním zařízením, dojde k ukončení připojení BLUETOOTH s předchozím zařízením a k sestavení připojení BLUETOOTH s novým zařízením.

- Vypnutí reproduktoru funkcí Stereofonní pár neukončí. Když je reproduktor opět zapnut, pokusí se sestavit spojení pro funkci Stereofonní pár. Pro použití funkce Stereofonní pár zapněte druhý reproduktor do 1 minuty. Je-li však na 2 reproduktorech zaktivována funkce pohotovostního režimu BLUETOOTH, pak zapnutí jednoho reproduktoru také automaticky zapne ten druhý a sestaví spojení pro funkci Stereofonní pár mezi 2 reproduktory.

Poznámka

- Je-li zaktivována funkce Stereofonní pár, pak po restartování či inicializaci jednoho z reproduktorů ukončíte funkci Stereofonní pár stisknutím tlačítka ST PAIR (Stereofonní pár) na druhém reproduktoru. Budete-li pokračovat v používání reproduktoru bez ukončení funkce Stereofonní pár, dojde k potížím, jako je neúspěšné sestavení spojení BLUETOOTH nebo přerušení zvuku.
- Když sestavujete připojení BLUETOOTH pomocí jednoho dotyku (NFC), dotkněte se reproduktoru, na němž bliká indikátor  (BLUETOOTH). Zařízení nemůže sestavit připojení BLUETOOTH s reproduktorem, když je indikátor  (BLUETOOTH) vypnutý.
- Když je reproduktor v režimu AUDIO IN, nelze funkci Stereofonní pár používat. Je-li ke konektoru AUDIO IN reproduktoru připojeno např. přenosné audiozařízení, dojde k automatickému přepnutí reproduktoru do režimu AUDIO IN a k ukončení funkce Stereofonní pár.
- Po použití tlačítka ST PAIR (Stereofonní pár) zajistěte řádné zavření víčka. Víčko hraje velmi důležitou roli při zachování funkcí vodotěsnosti a prachotěsnosti.

Příbuzné téma

- [Použití funkce pohotovostního režimu BLUETOOTH](#)
- [Aktualizace předinstalovaného softwaru](#)

Bezdrátový reproduktor
SRS-XB43

Ukončení funkce Stereofonní pár

K ukončení funkce Stereofonní pár proveďte níže uvedený postup.

- 1 Stiskněte tlačítko **ST PAIR** (Stereofonní pár) umístěné pod víčkem na zadní straně reproduktoru.

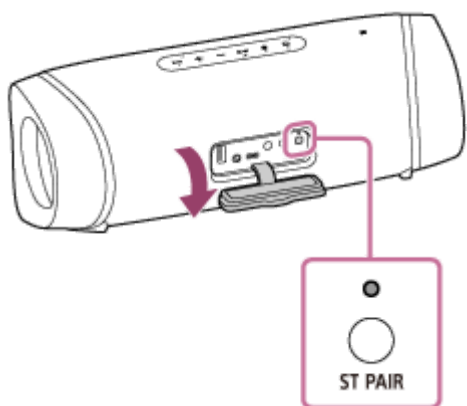

Tip

- Je-li do konektoru AUDIO IN zapojeno např. přenosné audiozařízení, dojde k automatickému přepnutí reproduktoru do režimu AUDIO IN a k ukončení funkce Stereofonní pár.
- Vypnutí reproduktoru funkci Stereofonní pár neukončí. Když je reproduktor opět zapnut, pokusí se sestavit spojení pro funkci Stereofonní pár. Pro použití funkce Stereofonní pár zapněte druhý reproduktor do 1 minuty. Je-li však na 2 reproduktorech zaktivována funkce pohotovostního režimu BLUETOOTH, pak zapnutí jednoho reproduktoru také automaticky zapne ten druhý a sestaví spojení pro funkci Stereofonní pár mezi 2 reproduktory.
- Chcete-li samostatně používat reproduktor, který sloužil jako jeden z reproduktorů funkce Stereofonní pár, zapněte jej stisknutím tlačítka  (napájení) a pak ukončete funkci Stereofonní pár stisknutím tlačítka ST PAIR (Stereofonní pár).
- Chcete-li ukončit funkci Stereofonní pár během použití 2 reproduktorů, stiskněte tlačítko ST PAIR (Stereofonní pár). Zazní pípnutí a dojde k ukončení funkce Stereofonní pár.
- Použitím aplikace „Sony | Music Center“ lze sestavit spojení pro funkci Stereofonní pár, nebo funkci Stereofonní pár ukončit.

Poznámka

- Po použití tlačítka ST PAIR (Stereofonní pár) zajistěte řádné zavření víčka. Víčko hraje velmi důležitou roli při zachování funkcí vodotěsnosti a prachotěsnosti.

Příbuzné téma

- [Použití funkce pohotovostního režimu BLUETOOTH](#)
- [Poslech hudby bezdrátově pomocí 2 reproduktorů \(funkce Stereofonní pár\)](#)

Bezdrátový reproduktor
SRS-XB43

Využití bezdrátového přehrávání pomocí více reproduktorů (funkce Párty-připojení)

Připojením více zařízení (max. 100 zařízení), jež jsou kompatibilní s funkcí Párty-připojení, lze oživit párty pomocí vysoké hlasitosti.

Pro připojení nelze použít zařízení kompatibilní s funkcí Wireless Party Chain.

Zařízení* kompatibilní s funkcí Párty-připojení:

LSPX-S3, SRS-XP700, SRS-XP500, SRS-XG500, SRS-XG300, SRS-XB43, SRS-XB33, SRS-XB23, SRS-XE300, SRS-XE200

* V závislosti na zemi či regionu nejsou některá kompatibilní zařízení dostupná pro zakoupení.

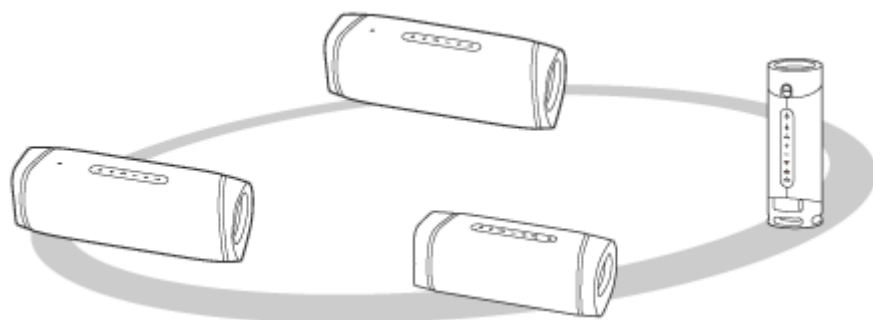

Před obsluhou reproduktoru musíte provést tento postup:

- Zaktualizujte předinstalovaný software na nejnovější verzi u všech reproduktorů, které chcete touto funkcí propojit. (Podrobnosti o aktualizacím postupu viz [Aktualizace předinstalovaného softwaru](#).)
- Zajistěte umístění v rozsahu 1 m u všech reproduktorů, které chcete touto funkcí propojit.
- Zastavte přehrávání hudby v případě, že již probíhá.





1 Nainstalujte první reproduktor.

Následující obsluha je příklad nastavení zařízení SRS-XB43 jako prvního reproduktoru. Pro instalaci dalších zařízení kompatibilních s funkcí Párty-připojení viz návod k obsluze dodávaný s používaným zařízením.

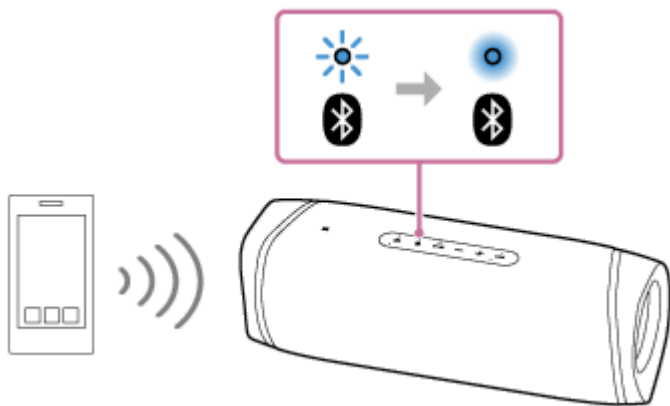
1. Stiskněte tlačítko  (napájení) na reproduktoru.
Indikátor  (BLUETOOTH) bliká modře.
2. Připojte zařízení BLUETOOTH k reproduktoru přes připojení BLUETOOTH.
V závislosti na typu připojovaného zařízení BLUETOOTH viz následující témata.
[Párování a připojení se zařízeními BLUETOOTH®](#)
[Připojení k počítači přes připojení BLUETOOTH \(Windows\)](#)
[Připojení k počítači přes připojení BLUETOOTH \(Mac\)](#)
Po sestavení připojení BLUETOOTH uslyšíte z reproduktoru zprávu hlasové navigace (BLUETOOTH connected (BLUETOOTH připojen)) a aktivita indikátoru  (BLUETOOTH) se změní z blikání na rozsvícení.





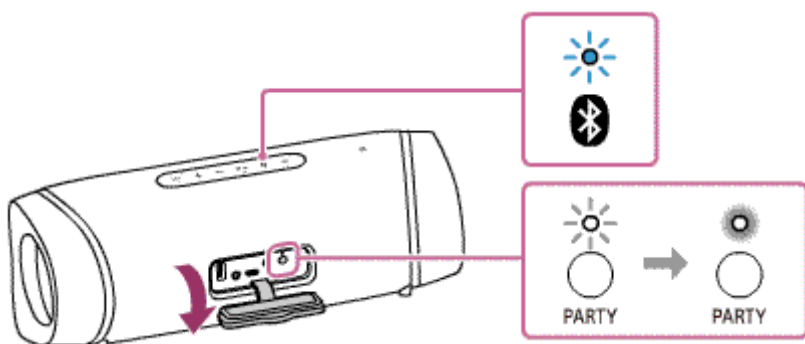

3. Stiskněte tlačítko PARTY (Párty-připojení) umístěné pod víčkem na zadní straně reproduktoru. Uslyšíte pípnutí a začnou blikat indikátory  (BLUETOOTH) a PARTY (Párty-připojení). Přibližně za 6 sekund přestane PARTY (Párty-připojení) blikat a po pípnutí zůstane svítit. Aktivita indikátoru  (BLUETOOTH) se na určitou dobu změní z rozsvícení na blikání.



2 Připojte druhý reproduktor či více reproduktorů.

Následující obsluha je příklad připojení zařízení SRS-XB43 jako druhého reproduktoru. Pro připojení dalších zařízení kompatibilních s funkcí Párty-připojení viz návod k obsluze dodávaný s používaným zařízením.

1. Stiskněte tlačítko  (napájení) na připojovaném reproduktoru. Indikátor  (BLUETOOTH) reproduktoru, který jste zapnuli, bliká modře.
2. Stiskněte tlačítko PARTY (Párty-připojení). Zazní pípnutí, indikátor  (BLUETOOTH) bliká a rozsvítí se indikátor PARTY (Párty-připojení). Pak indikátor  (BLUETOOTH) zhasne. Indikátor PARTY (Party-připojení) zůstane svítit.

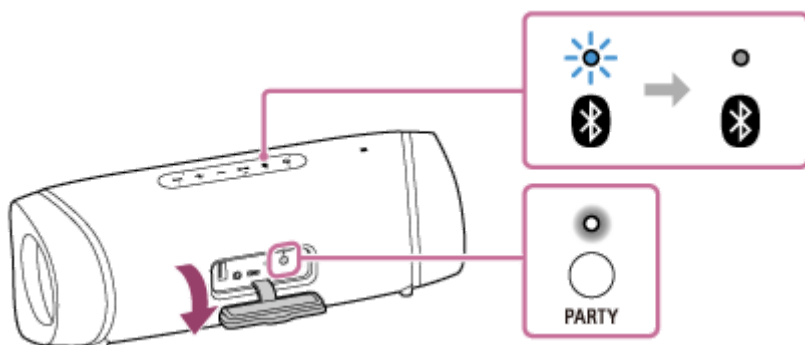

Tip

- Připojte druhý reproduktor do 1 minuty. Po více než 1 minutě se nastavení reproduktoru zruší.

3. Chcete-li připojit další reproduktory, zopakujte bod **2** – kroky 1 až 2.

Tip

- Při připojování třetího reproduktoru nebo více reproduktorů připojte každý z nich do 30 sekund od připojení toho předchozího. Po více než 30 sekundách již nelze reproduktor připojit.
- Chcete-li přidat další reproduktor po připojení předchozího (více než 30 sekund), proveďte bod ① – krok 3, a potom bod ② – kroky 1 až 2.

Po sestavení spojení pro funkci Párty-připojení zůstanou svítit indikátory PARTY (Párty-připojení) na všech reproduktorech. Pak se změní aktivita indikátoru  (BLUETOOTH) na prvním reproduktoru: ukončí blikání a začne svítit.

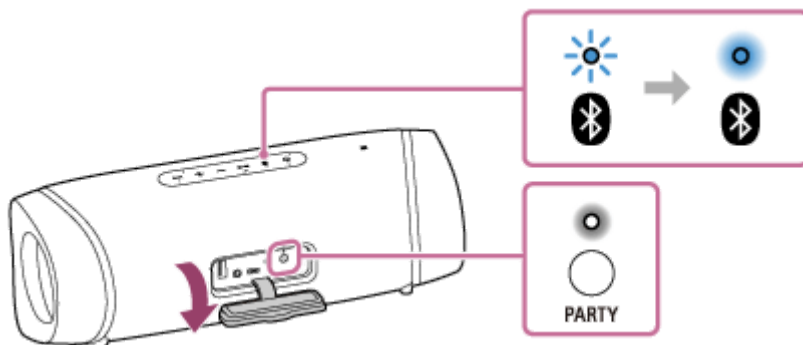

3 Spusťte přehrávání na připojeném zařízení BLUETOOTH a nastavte úroveň hlasitosti.

Ze všech reproduktorů se přehrává stejná hudba.

Při nastavení hlasitosti na zařízení BLUETOOTH nebo na reproduktoru připojeném k tomuto zařízení (reproduktor připojen jako první) se automaticky nastaví hlasitost všech reproduktorů. U ostatních reproduktorů (reproduktor připojen jako druhý či další) lze také vzájemně nastavit hlasitost.

Tip

- Použitím aplikace „Sony | Music Center“ lze sestavit spojení pro funkci Párty-připojení, nebo funkci Párty-připojení ukončit. Podrobnosti o aplikaci „Sony | Music Center“ viz následující adresa URL: <https://www.sony.net/smcqa/>
- Režim osvětlení reproduktoru se liší v závislosti na typu reproduktoru, který je nastaven jako první.
- Při použití funkce Párty-připojení se kodek automaticky přepne na SBC.
- Pokud je již reproduktor připojen k zařízení BLUETOOTH a dotknete se reproduktoru dalším NFC-kompatibilním zařízením, dojde k ukončení připojení BLUETOOTH s předchozím zařízením a k sestavení připojení BLUETOOTH s novým zařízením.

Poznámka

- Při sledování filmů pomocí funkce Párty-připojení nemusí být obraz řádně synchronizován se zvukem.
- Když je reproduktor v režimu AUDIO IN, nelze funkci Párty-připojení používat. Připojení přenosného audiozařízení apod. ke konektoru AUDIO IN na reproduktoru automaticky přepne reproduktor do režimu AUDIO IN a ukončí funkci Párty-připojení.
- Po použití tlačítka PARTY (Párty-připojení) zajistěte řádné zavření víčka. Víčko hraje velmi důležitou roli při zachování funkcí vodotěsnosti a prachotěsnosti.

Příbuzné téma

- [Aktualizace předinstalovaného softwaru](#)

Bezdrátový reproduktor
SRS-XB43

Ukončení funkce Párty-připojení

Ukončení všech připojení a funkce Párty-připojení

Na reproduktoru s rozsvíceným indikátorem  (BLUETOOTH) (první nastavený reproduktor) stiskněte a podržte tlačítko PARTY (Párty-připojení), dokud nezazní pípnutí a nezhasne indikátor PARTY (Párty-připojení).

- Je-li připojeno např. přenosné audiozařízení ke konektoru AUDIO IN reproduktoru, na němž svítí indikátor  (BLUETOOTH) (reproduktor připojen jako první), reproduktor se automaticky přepne do režimu AUDIO IN a dojde k ukončení funkce Párty-připojení.

Ukončení pouze jednoho reproduktoru

Na reproduktoru, kde chcete ukončit funkci Párty-připojení (druhý či následně nastavený reproduktor), stiskněte a podržte tlačítko PARTY (Párty-připojení), dokud nezazní pípnutí a nezhasne indikátor PARTY (Párty-připojení).

- Je-li připojeno např. přenosné audiozařízení ke konektoru AUDIO IN reproduktoru, který chcete uvolnit (reproduktor připojen jako druhý či další), reproduktor se automaticky přepne do režimu AUDIO IN a dojde k ukončení funkce Párty-připojení pouze tohoto reproduktoru.

Tip

- Použitím aplikace „Sony | Music Center“ lze sestavit spojení pro funkci Párty-připojení, nebo funkci Párty-připojení ukončit.

Příbuzné téma

- [Využití bezdrátového přehrávání pomocí více reproduktorů \(funkce Párty-připojení\)](#)

Bezdrátový reproduktor
SRS-XB43

Poslech hudby přenosného audiozařízení apod.

Reproduktor lze používat, když se k němu připojí přenosné audiozařízení apod. pomocí audiokabelu (komerčně dostupný).

Poznámka

- Před sestavením spojení mezi reproduktorem a přenosným audiozařízením snižte hlasitost zařízení a reproduktoru, abyste předešli náhlému hlasitému výstupu zvuku z reproduktoru.

1 Připojte zařízení ke konektoru AUDIO IN pomocí audiokabelu (komerčně dostupný).

Pro připojení použijte audiokabel se stereofonním minikonektorem (bez odporu)^{*1} na obou koncích.

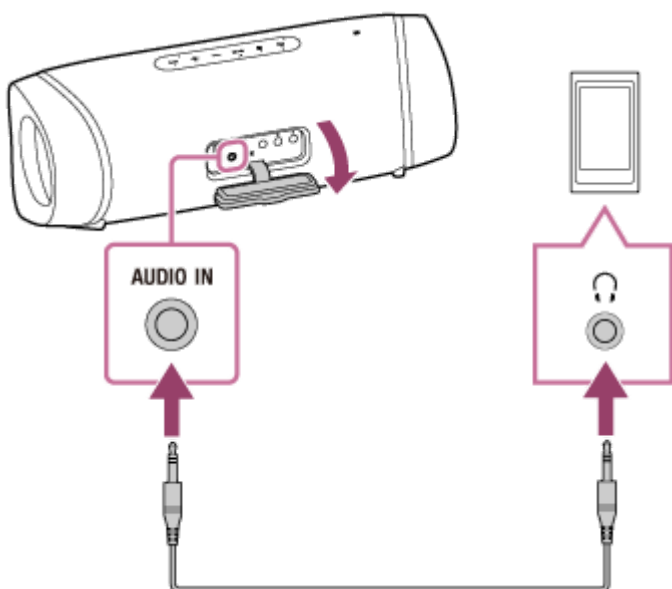

^{*1} Použijete-li audiokabel (se stereofonními minikonektory) s výrazným odporem, může dojít ke snížení hlasitosti. Proto zajistěte použití kabelu (se stereofonními minikonektory) bez odporu.

2 Zapněte reproduktor. ^{*2}

Indikátor  (napájení) se rozsvítí zeleně.

^{*2} Nachází-li se poblíž zařízení BLUETOOTH, které již bylo dříve připojeno k reproduktoru, může se reproduktor automaticky připojit k tomuto zařízení. V takovém případě se indikátor  (BLUETOOTH) na reproduktoru rozsvítí modře.

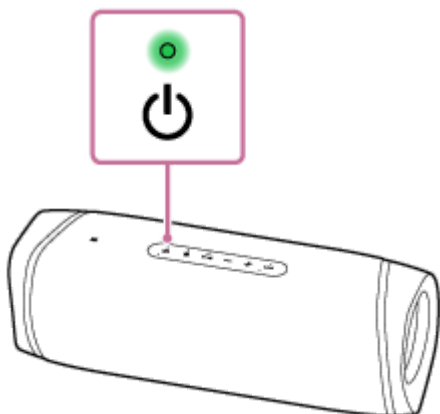

3 Zapněte připojené zařízení a spusťte na něm přehrávání.

4 Na připojeném zařízení nastavte hlasitost na přiměřenou úroveň.

Nastaví-li se hlasitost pomocí obsluhy připojeného přenosného audiozařízení, nebude indikátor  (napájení) na reproduktoru blikat.

5 Stisknutím tlačítek $-/+$ (hlasitost) nastavte hlasitost.

Když nastavíte hlasitost stisknutím tlačítek $-/+$ (hlasitost), zabliká indikátor  (napájení) jednou nebo 3krát.

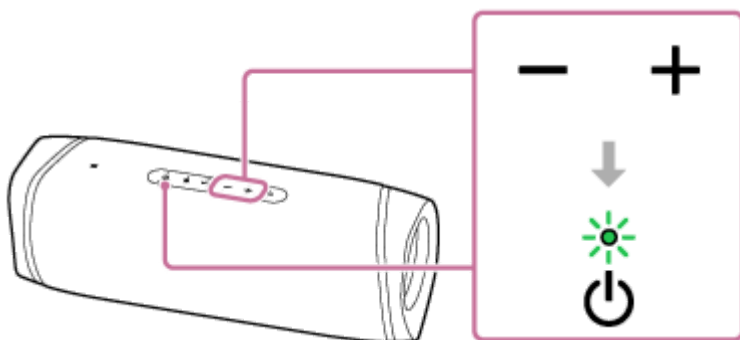

Tip

- Není-li slyšet žádný zvuk, zvyšte hlasitost na připojeném zařízení.
- Je-li aktivní připojení BLUETOOTH mezi reproduktorem a mobilním telefonem (smartphone/iPhone) přes HFP/HSP, lze používat funkci handsfree při poslechu hudby přenosného audiozařízení apod. připojeného ke konektoru AUDIO IN reproduktoru.

Poznámka

- Připojíte-li audiokabel ke konektoru AUDIO IN, bude mít prioritu výstup ze zařízení připojeného ke konektoru AUDIO IN a nebude slyšet zvuk ze zařízení BLUETOOTH. Indikátor  (BLUETOOTH) svítí nebo bliká modře a tím indikuje stav funkce BLUETOOTH. Absence zvuku ze zařízení BLUETOOTH neindikuje jakékoli potíže s reproduktorem.
- I když je připojen audiokabel, lze do režimu BLUETOOTH přepnout v aplikaci „Sony | Music Center“ a poslouchat hudbu ze zařízení BLUETOOTH připojeného přes připojení BLUETOOTH.
- Při připojení přenosného audiozařízení ke konektoru AUDIO IN a přehrávání hudby nelze používat tlačítka na reproduktoru k obsluze, jako je pozastavení, skok na začátek další skladby nebo skok na začátek aktuální skladby.
- Konektor AUDIO IN nepoužívejte na místě, kde může stříkat voda. Dodávaný síťový adaptér ani port USB a konektor AUDIO IN za víčkem nejsou konstruovány na vodotěsnost či prachotěsnost.
- Po odpojení audiokabelu od reproduktoru nezapomeňte zcela zavřít víčko. Víčko hraje velmi důležitou roli při zachování funkcí vodotěsnosti a prachotěsnosti.

Příbuzné téma

- [Funkce autom. vypnutí napájení \(Auto Standby\)](#)

Bezdrátový reproduktor
SRS-XB43

Využívání různých zvukových efektů

Můžete využívat 3 různé zvukové efekty.
Při zakoupení reproduktoru je nastaven režim EXTRA BASS.

Název zvukového efektu	Barva indikátoru LIVE	Barva indikátoru STAMINA	Funkce
STAMINA	Nesvítí (LIVE VYP.)	Oranžová (EXTRA BASS VYP.)	Úspora energie
EXTRA BASS	Nesvítí (LIVE VYP.) (výchozí tovární nastavení)	Nesvítí (EXTRA BASS ZAP.) (výchozí tovární nastavení)	Silný basový zvuk
LIVE SOUND	Oranžová (LIVE ZAP.)	Nesvítí (EXTRA BASS ZAP.)	Realistický zvuk

Využívejte režimy LIVE SOUND a EXTRA BASS.

Přepnutí nastavení LIVE SOUND pomocí tlačítka reproduktoru

Stiskněte tlačítko LIVE.

Po každém stisknutí tohoto tlačítka dojde k přepnutí režimu LIVE SOUND a režimu EXTRA BASS.

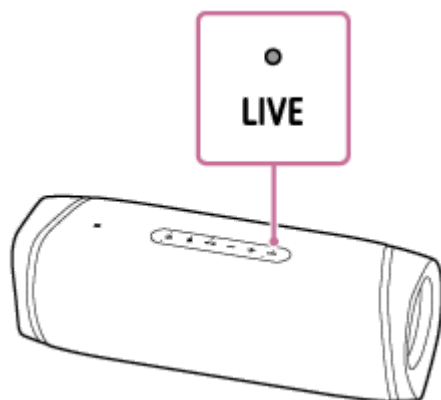

Přepnutí nastavení EXTRA BASS pomocí tlačítka reproduktoru

Chcete-li přepnout zvukový efekt z režimu EXTRA BASS do režimu STAMINA, stiskněte a podržte tlačítko LIVE/  STAMINA přibližně 3 sekundy.

Indikátor STAMINA se rozsvítí oranžově a zvukový efekt se přepne do režimu STAMINA.

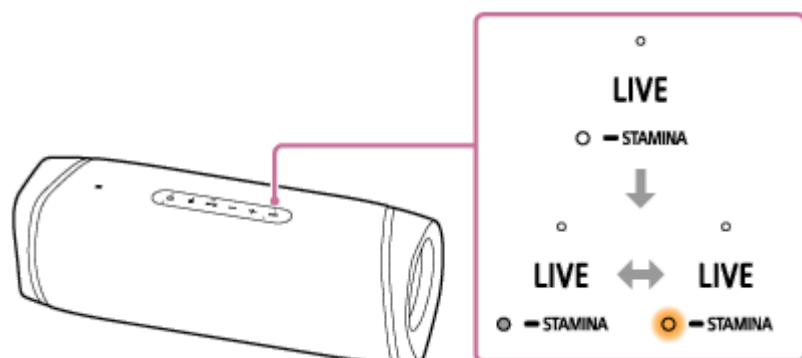

Pokud stisknete a přidržíte tlačítko LIVE/  STAMINA znovu přibl. 3 sekundy, indikátor STAMINA zhasne a zvukový efekt se přepne zpět do režimu EXTRA BASS.

Nastavení funkce Sound Effect (Zvukový efekt) pomocí aplikace „Sony | Music Center“

1. Spustíte aplikaci [Music Center] klepnutím na ní ve smartphonu, zařízení iPhone atd.



Music Center

2. Klepněte na položku [SRS-XB43].

3. Klepnutím na položky [Settings] - [Sound] - [Sound Effect] vyberte zvukový efekt.

- STAMINA
- EXTRA BASS
- LIVE SOUND

Poznámka

- V závislosti na hudbě nemusí být zvukový efekt LIVE SOUND či EXTRA BASS patrný.

Příbuzné téma

- [Poslech hudby zařízení přes připojení BLUETOOTH](#)
- [Poslech hudby přenosného audiozařízení apod.](#)
- [Co lze provádět pomocí aplikace „Sony | Music Center“](#)

Bezdrátový reproduktor
SRS-XB43

Příjem volání

S mobilním telefonem BLUETOOTH, který podporuje BLUETOOTH-profil HFP (Hands-free Profile) či HSP (Headset Profile), lze provádět volání handsfree přes připojení BLUETOOTH.

- Podporuje-li daný mobilní telefon BLUETOOTH-profil HFP i HSP, nastavte jej na HFP.
- Obsluha se může lišit v závislosti na mobilním telefonu BLUETOOTH. Viz návod k obsluze, který je součástí dodávky mobilního telefonu.

Vyzváněcí tóny

Při příjmu příchozího volání se pozastaví přehrávání a z reproduktoru bude slyšet vyzváněcí tón. Vyzváněcí tón se v závislosti na daném mobilním telefonu BLUETOOTH liší těmito způsoby.

- Vyzváněcí tón nastavený na reproduktoru
- Vyzváněcí tón nastavený na mobilním telefonu BLUETOOTH
- Vyzváněcí tón nastavený na mobilním telefonu BLUETOOTH pouze pro připojení BLUETOOTH

1 Připojte reproduktor k mobilnímu telefonu BLUETOOTH.

Po sestavení připojení BLUETOOTH uslyšíte z reproduktoru zprávu hlasové navigace (BLUETOOTH connected (BLUETOOTH připojen)) a aktivita indikátoru  (BLUETOOTH) se změní z blikání na rozsvícení.

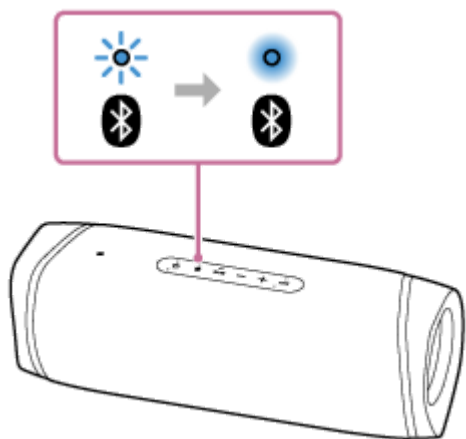

Při použití funkce Stereofonní pár či Párty-připojení

Připojte se k reproduktoru, na němž bliká modrý indikátor  (BLUETOOTH). V následujícím postupu a obsluze během volání handsfree používejte reproduktor, jenž je připojen k mobilnímu telefonu BLUETOOTH.

2 Při příjmu volání stiskněte tlačítko (přehrát)/ (volat).

Mluvte do mikrofonu reproduktoru.

Při příjmu příchozího volání se pozastaví přehrávání a z reproduktoru je slyšet vyzváněcí tón.

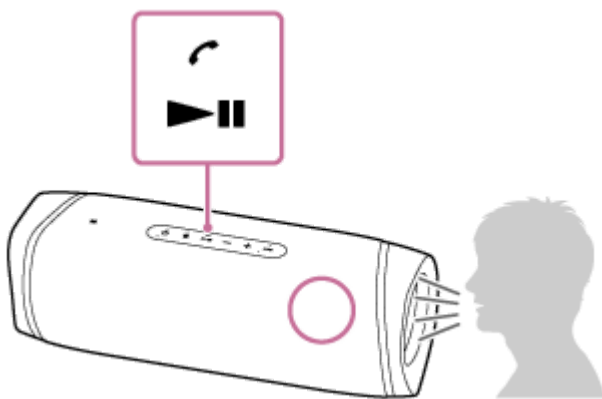

Není-li v reproduktoru slyšet vyzváněcí tón

- Reprodukter zřejmě není připojen k mobilnímu telefonu BLUETOOTH pomocí profilu HFP či HSP. Zkontrolujte stav připojení na mobilním telefonu BLUETOOTH.
- Je-li k reproduktoru připojeno více než jedno zařízení BLUETOOTH (připojení více zařízení), nelze telefonní volání přijmout. Zrušte připojení více zařízení. Ukončete připojení BLUETOOTH nebo vypněte funkci BLUETOOTH u všech používaných zařízení BLUETOOTH kromě mobilního telefonu BLUETOOTH.

3 Zatímco telefon vyzvání či probíhá telefonní hovor, upravte hlasitost stisknutím tlačítek -/+ (hlasitost) na reproduktoru nebo obsluhou mobilního telefonu BLUETOOTH.

Když stisknete tlačítka -/+ (hlasitost) na reproduktoru či nastavíte hlasitost na mobilním telefonu BLUETOOTH, dojde k zablikání indikátoru  (napájení) jednou nebo 3krát.

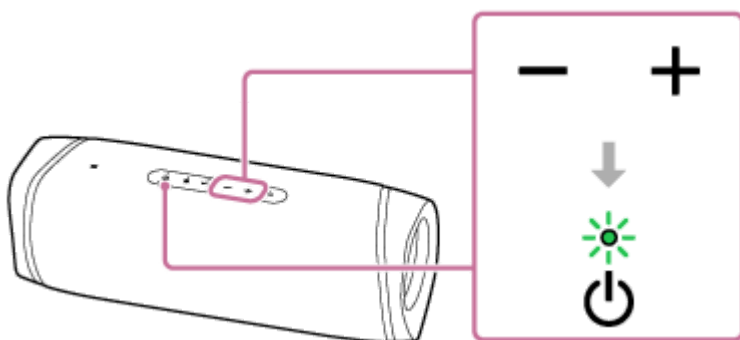

4 Pro ukončení hovoru stiskněte tlačítka (přehrát)/ (volat).

Pokud jste před voláním poslouchali hudbu, po ukončení hovoru dojde k obnovení přehrávání. Pokud hovor ukončíte pomocí mobilního telefonu BLUETOOTH a před voláním jste poslouchali hudbu, po ukončení hovoru také dojde k obnovení přehrávání.

Tip

- Některé mobilní telefony BLUETOOTH mají prioritu použití telefonu při přijímání volání. V případě připojení HFP či HSP přepněte volací zařízení na reproduktor pomocí mobilního telefonu BLUETOOTH.
- Pokud vás účastník neslyší nebo slyší jen špatně, hovořte do mikrofonu reproduktoru více přímo.
- Hlasitost přehrávání hudby a volání je nastavena nezávisle na reproduktoru.

Poznámka

- Pro zařízení Apple iOS je tato jednotka kompatibilní s operačním systémem iOS 10.0 a novějším. Připojení BLUETOOTH není k dispozici na zařízeních s operačním systémem iOS 9.x a starším.

- Při použití funkce Stereofonní pár či Párty-připojení je zvuk telefonního volání generován pouze z reproduktoru, na němž svítí modrý indikátor  (BLUETOOTH).
- V závislosti na mobilním telefonu BLUETOOTH se nemusí pozastavit přehrávání při příjmu příchozího volání.
- Mobilní telefon BLUETOOTH používejte ve vzdálenosti min. 50 cm od reproduktoru. Jsou-li reproduktor a mobilní telefon BLUETOOTH příliš blízko, může dojít k výskytu šumu.
- Je-li ke konektoru AUDIO IN reproduktoru připojen audiokabel, nelze poslouchat hudbu zařízení BLUETOOTH. Nicméně při aktivovaném připojení BLUETOOTH je dostupná funkce handsfree.
- Funkci připojení více zařízení nelze vypnout.
- Některé funkce volání handsfree se nemusejí používat správně v závislosti na modelu smartphonu, operačním systému nebo nainstalovaných aplikacích.

Příbuzné téma

- [Párování a připojení se zařízeními BLUETOOTH®](#)
- [Připojení s NFC-kompatibilním zařízením pomocí jednoho dotyku \(NFC\)](#)
- [Ukončení připojení BLUETOOTH \(po použití\)](#)
- [Uskutečnění volání](#)
- [Přepínání současně připojených zařízení BLUETOOTH \(připojení více zařízení\)](#)

Bezdrátový reproduktor
SRS-XB43

Uskutečnění volání

S mobilním telefonem BLUETOOTH, který podporuje BLUETOOTH-profil HFP (Hands-free Profile) či HSP (Headset Profile), lze provádět volání handsfree přes připojení BLUETOOTH.

- Podporuje-li daný mobilní telefon BLUETOOTH-profil HFP i HSP, nastavte jej na HFP.
- Obsluha se může lišit v závislosti na mobilním telefonu BLUETOOTH. Viz návod k obsluze, který je součástí dodávky mobilního telefonu.

1 Připojte reproduktor k mobilnímu telefonu BLUETOOTH.

Po sestavení připojení BLUETOOTH uslyšíte z reproduktoru zprávu hlasové navigace (BLUETOOTH connected (BLUETOOTH připojen)) a aktivita indikátoru  (BLUETOOTH) se změní z blikání na rozsvícení.

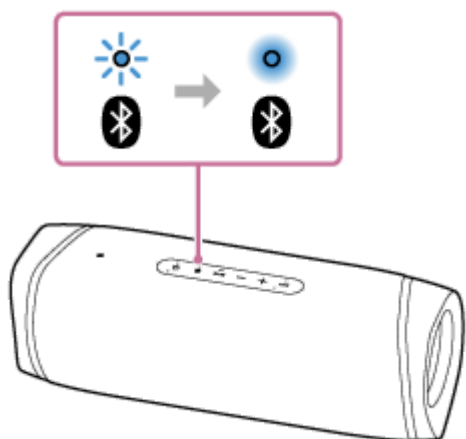

Při použití funkce Stereofonní pár či Párty-připojení



Připojte se k reproduktoru, na němž bliká modrý indikátor  (BLUETOOTH). V následujícím postupu a obsluze během volání handsfree používejte reproduktor, jenž je připojen k mobilnímu telefonu BLUETOOTH.

2 K uskutečnění volání použijte mobilní telefon BLUETOOTH.

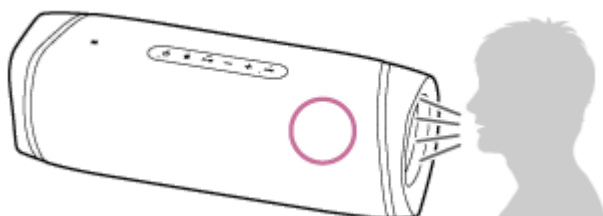
Při provádění volání se pozastaví přehrávání a z reproduktoru je slyšet oznamovací tón. Když účastník přijme hovor, mluvíte do mikrofону reproduktoru.



Není-li v reproduktoru slyšet oznamovací tón

- Reproduktor zřejmě není připojen k mobilnímu telefonu BLUETOOTH pomocí profilu HFP či HSP. Zkontrolujte stav připojení na mobilním telefonu BLUETOOTH.
- Přepněte volací zařízení na reproduktor stisknutím a přidržetím tlačítka  (přehrát)/  (volat) přibližně 2 sekundy.

- Je-li k reproduktoru připojeno více než jedno zařízení BLUETOOTH (připojení více zařízení), nelze telefonní volání uskutečnit. Ukončete připojení BLUETOOTH nebo vypněte funkci BLUETOOTH u všech používaných zařízení BLUETOOTH kromě mobilního telefonu BLUETOOTH.

3 Zatímco telefon vyzvání či probíhá telefonní hovor, upravte hlasitost stisknutím tlačítek –/+ (hlasitost) na reproduktoru nebo obsluhou mobilního telefonu BLUETOOTH.

Když stisknete tlačítka –/+ (hlasitost) na reproduktoru či nastavíte hlasitost na mobilním telefonu BLUETOOTH, dojde k zablikání indikátoru  (napájení) jednou nebo 3krát.

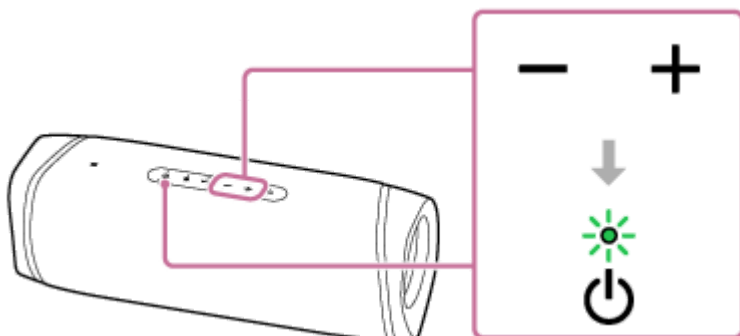

4 Pro ukončení hovoru stiskněte tlačítko  (přehrát)/  (volat).

Pokud jste před voláním poslouchali hudbu, po ukončení hovoru dojde k obnovení přehrávání. Pokud hovor ukončíte pomocí mobilního telefonu BLUETOOTH a před voláním jste poslouchali hudbu, po ukončení hovoru také dojde k obnovení přehrávání.

Tip

- Pokud vás účastník neslyší nebo slyší jen špatně, hovořte do mikrofonu reproduktoru více přímo.
- Hlasitost přehrávání hudby a volání je nastavena nezávisle na reproduktoru.

Poznámka

- Pro zařízení Apple iOS je tato jednotka kompatibilní s operačním systémem iOS 10.0 a novějším. Připojení BLUETOOTH není k dispozici na zařízeních s operačním systémem iOS 9.x a starším.
- Při použití funkce Stereofonní pár či Párty-připojení je zvuk telefonního volání generován pouze z reproduktoru, na němž svítí modrý indikátor  (BLUETOOTH).
- V závislosti na mobilním telefonu BLUETOOTH se nemusí pozastavit přehrávání při provádění volání.
- Mobilní telefon BLUETOOTH používejte ve vzdálenosti min. 50 cm od reproduktoru. Jsou-li reproduktor a mobilní telefon BLUETOOTH příliš blízko, může dojít k výskytu šumu.
- Když je ke konektoru AUDIO IN reproduktoru připojen audiokabel, nelze poslouchat hudbu zařízení BLUETOOTH. Nicméně při aktivovaném připojení BLUETOOTH je dostupná funkce handsfree.
- Během sestaveného připojení více zařízení nelze používat funkci handsfree. Pro ukončení připojení více zařízení vypněte funkci BLUETOOTH na nepoužívaných zařízeních BLUETOOTH.

Příbuzné téma

- [Párování a připojení se zařízeními BLUETOOTH®](#)
- [Připojení s NFC-kompatibilním zařízením pomocí jednoho dotyku \(NFC\)](#)

- Ukončení připojení BLUETOOTH (po použití)
- Příjem volání
- Přepínání současně připojených zařízení BLUETOOTH (připojení více zařízení)

5-011-835-61(3) Copyright 2020 Sony Corporation

Bezdrátový reproduktor
SRS-XB43

Co lze provádět pomocí aplikace „Sony | Music Center“

„Sony | Music Center“ je aplikace pro ovládání audiozařízení Sony, která jsou kompatibilní s aplikací „Sony | Music Center“, ze smartphonu, zařízení iPhone atd.

Podrobnosti o aplikaci „Sony | Music Center“ viz následující adresa URL:

<https://www.sony.net/smcqa/>

Operace, které lze provádět na reproduktoru pomocí aplikace „Sony | Music Center“

- Přehrávání hudebních souborů, které jsou součástí audioobsahu s vysokým rozlišením (Hi-Res) a které jsou umístěny na zařízení, jako je smartphone či zařízení iPhone.
- Nastavení kvality zvuku a úpravy ekvalizéru
- Indikace stavu vestavěné baterie
- Nastavení možností napájení (funkce Auto Standby, funkce Bluetooth Standby, hlasová indikace spojená se zbývajícím kapacitou baterie)
- Nastavení osvětlení (přepínání režimu osvětlení)
- Přepínání mezi zařízeními připojeným pomocí funkce BLUETOOTH a zařízeními zapojeným do konektoru AUDIO IN
- Přepínání kodeku BLUETOOTH (kvalita přehrávání streamingu zvuku BLUETOOTH)
- Seskupení s dalšími zařízeními (funkce Stereofonní pár, funkce Párty-připojení)
- Zobrazení aktualizace či verze softwaru na reproduktoru

Poznámka

- To, co lze ovládat pomocí aplikace „Sony | Music Center“, závisí na připojeném zařízení. Technické údaje a návrh aplikace se mohou bez upozornění změnit.
- Pro zařízení Apple iOS je tato jednotka kompatibilní s operačním systémem iOS 10.0 a novějším. Připojení BLUETOOTH není k dispozici na zařízeních s operačním systémem iOS 9.x a starším.
- Zajistěte používání nejnovější verze aplikace „Sony | Music Center“. Nelze-li připojit reproduktor a zařízení BLUETOOTH přes připojení BLUETOOTH, nebo vyskytne-li se nějaký problém, jako je absence zvuku na výstupu, odinstalujte aplikaci „Sony | Music Center“ a zkuste se připojit přes připojení BLUETOOTH znovu.
Podrobnosti o aplikaci „Sony | Music Center“ viz obchod Google Play (Play Store) nebo App Store.
- Upozorňujeme, že „Sony | Music Center“ a „Music Center for PC“ jsou dvě různé aplikace.

Příbuzné téma

- [Instalace aplikace „Sony | Music Center“](#)
- [Nabíjení reproduktoru](#)
- [Zapnutí/vypnutí světel reproduktoru \(funkce osvětlení\)](#)
- [Výběr kvality přehrávání streamingu zvuku BLUETOOTH \(kodeku\)](#)
- [Poslech hudby bezdrátově pomocí 2 reproduktorů \(funkce Stereofonní pár\)](#)

- Využití bezdrátového přehrávání pomocí více reproduktorů (funkce Párty-připojení)
- Aktualizace předinstalovaného softwaru

5-011-835-61(3) Copyright 2020 Sony Corporation

Bezdrátový reproduktor
SRS-XB43

Instalace aplikace „Sony | Music Center“

Nainstalujte aplikaci „Sony | Music Center“ na smartphone, zařízení iPhone atd. z obchodu Google Play (Play Store) nebo App Store.

- 1 Stáhněte aplikaci „Sony | Music Center“ z obchodu Google Play (Play Store) nebo App Store a nainstalujte ji.



Sony Music Center



- 2 Po dokončení instalace spusťte aplikaci „Sony | Music Center“.

Poznámka

- Upozorňujeme, že „Sony | Music Center“ a „Music Center for PC“ jsou dvě různé aplikace.
- Zajistěte používání nejnovější verze aplikace „Sony | Music Center“. Nelze-li připojit reproduktor a zařízení BLUETOOTH přes připojení BLUETOOTH, nebo vyskytne-li se nějaký problém, jako je absence zvuku na výstupu, odinstalujte aplikaci „Sony | Music Center“ a zkuste se připojit přes připojení BLUETOOTH znovu.
Podrobnosti o aplikaci „Sony | Music Center“ viz obchod Google Play (Play Store) nebo App Store.

Příbuzné téma

- [Co lze provádět pomocí aplikace „Sony | Music Center“](#)

Bezdrátový reproduktor
SRS-XB43

Co lze provádět pomocí aplikace „Fiestable“

„Fiestable“ je aplikace pro ovládání audiozařízení Sony, která jsou kompatibilní s aplikací „Fiestable“, ze smartphonů, zařízení iPhone atd.

Operace, které lze provádět na reproduktoru pomocí aplikace „Fiestable“

- Režim Ovládání DJ
Do přehrávané hudby lze přidávat zvukové efekty (jako je Isolator) nebo zvukové vzorky (zvuky bubnu/jásotu atd.).

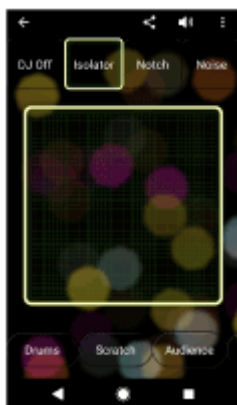

- Osvětlení
Lze nastavit funkci osvětlení.

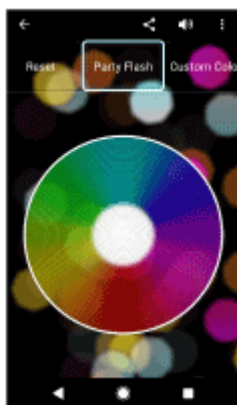

- Ovládání pohybem
Reproduktor lze ovládat potřesením smartphonu, zařízení iPhone atd.



Tip

- To, co lze ovládat pomocí aplikace „Fiestable“, závisí na připojeném zařízení. Technické údaje a návrh aplikace se mohou bez upozornění změnit.

Poznámka

- Pro zařízení Apple iOS je tato jednotka kompatibilní s operačním systémem iOS 10.0 a novějším. Připojení BLUETOOTH není k dispozici na zařízeních s operačním systémem iOS 9.x a starším.

5-011-835-61(3) Copyright 2020 Sony Corporation

Bezdrátový reproduktor
SRS-XB43

Instalace aplikace „Fiestable“

Nainstalujte aplikaci „Fiestable“ na smartphone, zařízení iPhone atd. z obchodu Google Play (Play Store) nebo App Store.

- 1 Stáhněte aplikaci „Fiestable“ z obchodu Google Play (Play Store) nebo App Store a nainstalujte ji.

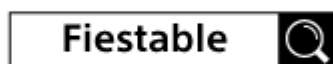

- 2 Po dokončení instalace spusťte aplikaci „Fiestable“ z obrazovky aplikace „Sony | Music Center“.



Poznámka

- Zajistěte používání nejnovější verze aplikace „Fiestable“.

Příbuzné téma

- [Co lze provádět pomocí aplikace „Fiestable“](#)

Bezdrátový reproduktor
SRS-XB43

Použití funkce hlasové asistence (aplikace Google)

Pomocí funkce aplikace Google, která je součástí smartphonu Android, můžete mluvit do mikrofonu tohoto reproduktoru a tím ovládat smartphonu Android.

Následující text vysvětluje způsob použití aplikace Google.

1 Vyberte aplikaci Google pro volbu [Assist App] v položce [Assist & Voice input].

Na smartphonu Android vyberte položky [Settings] - [Apps & notifications] - [Advanced] - [Default apps] - [Assist & Voice input] a pak zvolte aplikaci Google pro volbu [Assist App].

Výše uvedená operace slouží jako příklad. Informace viz návod k obsluze, který je součástí dodávky smartphonu Android.

Informace o aplikaci Google viz návod k obsluze nebo webové stránky podpory smartphonu Android či webové stránky obchodu Google Play (Play Store).

Poznámka

- Může být nezbytná nejnovější verze této aplikace.
- Aplikace Google se nemusí z tohoto reproduktoru zaktivovat v závislosti na technických údajích smartphonu Android.

2 Připojte reproduktor ke smartphonu Android přes připojení BLUETOOTH.

3 Když je reproduktor připojen ke smartphonu Android přes připojení BLUETOOTH a smartphonu Android je v pohotovostním režimu nebo právě přehrává hudbu, stiskněte a podržte tlačítko (přehrát)/ (volat) přibl. 3 sekundy.

Aplikace Google se zaktivuje a zazní zvuk jejího spuštění.

4 Požádejte aplikaci Google o něco přes mikrofon tohoto reproduktoru.

Informace o aplikaci Google, jako jsou aplikace fungující s aplikací Google, viz návod k obsluze, který je součástí dodávky smartphonu Android.

Poznámka

- Aplikaci Google nelze zaktivovat, když řeknete „OK Google“ přes mikrofon tohoto reproduktoru, i když je ve smartphonu Android zapnuto nastavení [OK Google].

Bezdrátový reproduktor
SRS-XB43

Použití funkce hlasové asistence (Siri)

Pomocí funkce Siri, která je součástí zařízení iPhone/iPod touch, můžete mluvit do mikrofonu tohoto reproduktoru a tím ovládat zařízení iPhone/iPod touch.

Následující text vysvětluje způsob použití funkce Siri.

1 Zapněte funkci Siri.

Na zařízení iPhone/iPod touch vyberte položky [Settings] - [Siri & Search] a zaktivujte volbu [Listen for "Hey Siri"]. Výše uvedená operace slouží jako příklad. Informace viz návod k obsluze, který je součástí dodávky zařízení iPhone/iPod touch.

Informace o funkci Siri viz návod k obsluze nebo webové stránky podpory zařízení iPhone/iPod touch.

2 Připojte reproduktor k zařízení iPhone/iPod touch přes připojení BLUETOOTH.

3 Zatímco je reproduktor připojen k zařízení iPhone/iPod touch přes připojení BLUETOOTH a zařízení iPhone/iPod touch je v pohotovostním režimu nebo právě přehrává hudbu, stiskněte a podržte tlačítko (přehrát)/ (volat) přibl. 3 sekundy.

Funkce Siri se zaktivuje a zazní zvuk jejího spuštění.

4 Požádejte funkci Siri o něco přes mikrofon tohoto reproduktoru.

Informace o funkci Siri, jako jsou aplikace fungující s funkcí Siri, viz návod k obsluze, který je součástí dodávky zařízení iPhone/iPod touch.

Poznámka

- Pro zařízení Apple iOS je tato jednotka kompatibilní s operačním systémem iOS 10.0 a novějším. Připojení BLUETOOTH není k dispozici na zařízeních s operačním systémem iOS 9.x a starším.
- Funkci Siri nelze zaktivovat, když řeknete „Hey Siri“ přes mikrofon tohoto reproduktoru, i když je v zařízení iPhone/iPod touch zapnuto nastavení [Allow "Hey Siri"].

Bezdrátový reproduktor
SRS-XB43

Indikátory

Indikátor CHARGE (oranžový)

Nesvítí	Nabíjení reproduktoru je dokončeno.
Svítí	Nabíjení reproduktoru právě probíhá.
Bliká pomalu	Vestavěné baterii dochází kapacita (je nižší než 20 %) a musí být nabita. V tomto stavu nemůže reproduktor napájet další zařízení.
Zabliká 3krát a zhasne	Pokud při zapnutí reproduktoru 3krát zabliká indikátor CHARGE a pak zhasne, je vestavěná baterie vybitá a musí být nabita.

Poznámka

- Když je reproduktor připojen k el. zásuvce pomocí síťového adaptéru (součást dodávky), dokáže se vestavěná baterie reproduktoru nabíjet sama i při zapnutém reproduktoru.
Nicméně v závislosti na použití reproduktoru může dlouhou dobu trvat, než se nabíjení dokončí. Před nabíjením baterie doporučujeme reproduktor vypnout.
- Pokud reproduktor používáte při vysoké hlasitosti dlouhou dobu, může se dobíjecí vestavěné baterii snižovat kapacita, i když je reproduktor připojen k el. zásuvce pomocí síťového adaptéru. Tím se může snížit hlasitost reproduktoru, ale to neznamená závadu. Pokud k tomu dojde, vypněte reproduktor a před jeho dalším použitím nechte baterii zcela nabít.
- Je-li okolní teplota extrémně nízká či vysoká, ukončí se z bezpečnostních důvodů nabíjení vestavěné baterie. Nabíjení se také může ukončit v případě, že probíhá příliš dlouhou dobu. Pokud k tomu dojde, upravte teplotu nahoru či dolů na provozní teplotu v rozsahu 5 °C – 35 °C, odpojte a opět připojte síťový adaptér, a potom nechte baterii znovu nabít.

Indikátor (napájení)

Nesvítí	Reproduktor je vypnut.
Svítí (zeleně)	Reproduktor je zapnut.
Svítí (oranžově)	Reproduktor je vypnut. Reproduktor je nastaven do pohotovostního režimu BLUETOOTH.
Bliká (zeleně či oranžově)	<ul style="list-style-type: none"> ● Každým stisknutím tlačítek +/- (hlasitost) dojde k jednomu bliknutí indikátoru. ● Stisknete-li tlačítka +/- (hlasitost), když je hlasitost nastavena na min. (0) nebo max. (50 pro přehrávání hudby/15 pro telefonní volání) úroveň, indikátor 3krát zabliká. ● V průběhu aktualizace softwaru se aktivita zeleného indikátoru  (napájení) mění (z 5 zablikání na 4 zablikání, jedno zablikání a pak přestane svítit*). ● Když dojde k prvnímu zapnutí reproduktoru po aktualizaci softwaru, indikátor 3krát zeleně zabliká jako potvrzení o dokončení aktualizace. ● Když je aktualizace softwaru zrušena aplikací „Sony Music Center“, zabliká indikátor 4krát zeleně.

- Když aktualizace softwaru skončí s chybou, zabliká indikátor 4krát oranžově.

* V závislosti na situaci se nemusí zobrazit všechny vzory blikání.

Indikátor (BLUETOOTH)

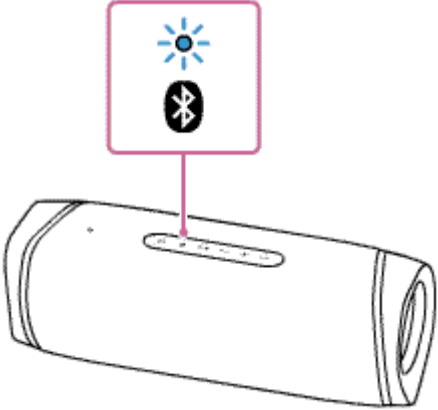
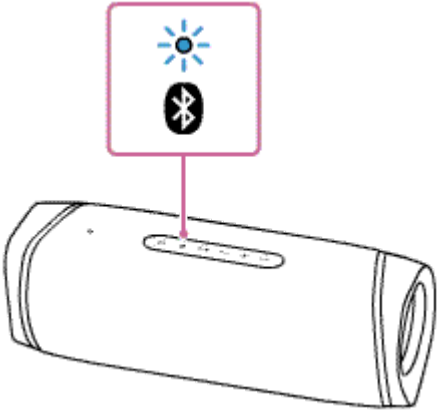
Svíí	Reproduktor je připojen k zařízení BLUETOOTH.
Dvojitě bliká	Reproduktor přechází do režimu párování. 
Bliká pomalu	Reproduktor čeká na zařízení BLUETOOTH, k němuž se připojí. 
Zabliká 3krát	Software dokončil aktualizaci.

Indikátor LIVE

Svíí	Zvukový efekt je nastaven na režim LIVE SOUND.
Nesvíí	Zvukový efekt je nastaven na režim EXTRA BASS či STAMINA (když není aktivní režim EXTRA BASS ani LIVE SOUND).

Indikátor STAMINA

Svíí	Zvukový efekt je nastaven na režim STAMINA.
Nesvíí	Zvukový efekt je nastaven na režim EXTRA BASS nebo LIVE SOUND.

Indikátory ST PAIR (Stereofonní pár)

Blikají	Reproduktor přechází do funkce Stereofonní pár. Indikátory ST PAIR (Stereofonní pár) blikají v případě, že se nezdaří připojení pomocí funkce Stereofonní pár.
Svídí	Na reproduktoru se používá funkce Stereofonní pár.

Indikátor PARTY (Párty-připojení)

Bliká	Reproduktor přechází do funkce Párty-připojení.
Svídí	Na reproduktoru se používá funkce Párty-připojení. Svítí indikátory všech reproduktorů připojených pomocí funkce Párty-připojení.
Zabliká 3krát	Pomocí tlačítka PARTY (Párty-připojení) nelze přidat žádné nové reproduktory. Pro přidání nového reproduktoru použijte aplikaci „Sony Music Center“.

Příbuzné téma

- [Součásti a řídicí prvky](#)
- [Co lze provádět pomocí aplikace „Sony | Music Center“](#)

Bezdrátový reproduktor
SRS-XB43

Aktualizace předinstalovaného softwaru

Po vydání nové verze softwaru lze aktualizovat předinstalovaný software reproduktoru pomocí následujících metod. Aktualizací softwaru dojde k přidání nových funkcí, jež umožňují pohodlnější a stabilnější používání reproduktoru.

1 Připojte reproduktor k el. zásuvce pomocí síťového adaptéru (součást dodávky).

Aktualizace softwaru nelze provádět při provozu s vestavěnou baterií.

2 Zapněte reproduktor.

Indikátor  (napájení) se rozsvítí zeleně.

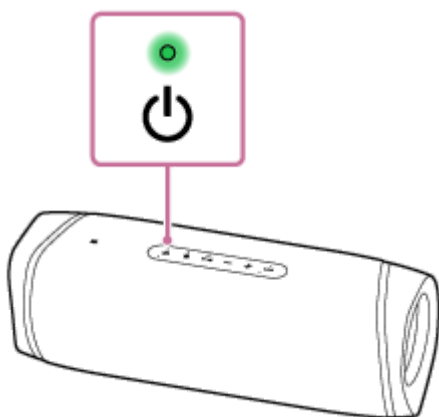

3 Spusťte aplikaci [Music Center] klepnutím na ní ve smartphonu, zařízení iPhone atd.



Music Center



4 Klepněte na položku [SRS-XB43].

Při vydání nové verze softwaru se na obrazovce aplikace „Sony | Music Center“ zobrazí oznámení o aktualizaci.

5 Aktualizujte postupem podle pokynů na obrazovce.

V průběhu aktualizace softwaru se aktivita zeleného indikátoru  (napájení) mění (z 5 blikání na 4 blikání, jedno blikání a pak přestane svítit).

V závislosti na situaci se nemusí zobrazit všechny vzory blikání.

Když dojde k prvnímu zapnutí reproduktoru po aktualizaci softwaru, indikátory  (napájení) a  (BLUETOOTH) zablikají 3krát jako potvrzení o dokončení aktualizace.

6 Ověřte verzi softwaru na reproduktoru.

V aplikaci „Sony | Music Center“ se dotkněte položek [SRS-XB43] – [Settings] – [System]. Číslice „XXXX“ zobrazené pod položkou „SRS-XB43“ označují verzi softwaru.

Poznámka

- Není-li aktualizace úspěšná, nabijte dobíjecí vestavěnou baterii minimálně na 40% kapacitu.

Příbuzné téma

- [Nabíjení reproduktoru](#)

5-011-835-61(3) Copyright 2020 Sony Corporation

Bezdrátový reproduktor
SRS-XB43

Předběžná opatření

Bezpečnost

- Viz Referenční příručka dodávaná s reproduktorem.
- Důležité údaje, jako je název modelu, jsou umístěny následovně:
 - Na vnitřním povrchu víčka na zadní straně reproduktoru
 - Na povrchu síťového adaptéru

Umístění

- Pro vyloučení rizika závad se při umístění nebo ponechání tohoto reproduktoru vyhněte těmto místům.
 - místo vystavené vysokým teplotám, jako je na přímém slunci nebo pod osvětlovacím zařízením, blízko zdroje tepla či v sauně;
 - uvnitř vozidla se zavřenými okny (zejména v létě);
 - nadměrně prašné místo;
 - místo vystavené silným vibracím
- Tento reproduktor položte na plochý vodorovný povrch. Při položení na nakloněnou rovinu by se mohl reproduktor kvůli vlastním vibracím převrátit nebo z povrchu spadnout a způsobit zranění, závady či zhoršení výkonu.
- V závislosti na podmínkách, kde je reproduktor umístěn, se může převrátit či spadnout z povrchu. Blízko reproduktoru nenechávejte žádné cennosti.
- Tento reproduktor není odolný proti magnetizmu. Zajistěte, aby předměty citlivé na magnetismus (nahrané pásky, hodinky, platební či kreditní karty s magnetickým kódováním atd.) byly mimo dosah reproduktoru. Nezapomínejte na to ani při přenášení reproduktoru.
- Reproduktor nepoužívejte ve vozidle.

Ostatní

- Reproduktor nepoužívejte ani nenechávejte v extrémně chladném či horkém prostředí (teplota mimo rozsah 5 °C – 35 °C). Je-li reproduktor používán či ponechán mimo výše uvedený rozsah, může se automaticky zastavit k ochraně vnitřních obvodů.
- Je-li osvětlení příliš silné, zvyšte jas v místnosti nebo osvětlení vypněte.
- I když nehodláte reproduktor delší dobu používat, nabijte baterii na plnou kapacitu 1x za 6 měsíců, abyste zachovali její výkon.
- Máte-li jakékoli dotazy či problémy týkající se reproduktoru, které nepokrývá tato Uživatelská příručka, obraťte se na nejbližšího prodejce Sony.

Bezdrátový reproduktor
SRS-XB43

Poznámky k nabíjení

Životnost vestavěné lithium-iontové baterie

- I když nehodláte reproduktor delší dobu používat, 1x za 6 měsíců dostatečně nabijte vestavěnou baterii, abyste zachovali její výkon.
- Není-li reproduktor delší dobu používán, může se prodloužit doba nabíjení vestavěné baterie.
- Dobíjecí vestavěná baterie má určitou životnost. Postupem času a zvyšujícím se počtem použití dobíjecí vestavěné baterie se její kapacita pomalu snižuje. Pokud se doba možného používání vestavěné baterie zřejmě výrazně zkrátí, přestože došlo k jejímu plnému nabití, obraťte se na nejbližšího prodejce Sony.
- Pokud se doba možného používání vestavěné baterie zřejmě výrazně zkrátí, pravděpodobně se jedná o konec životnosti dobíjecí vestavěné baterie.
- Doba životnosti dobíjecí vestavěné baterie se liší v závislosti na jejím použití, prostředí a způsobu skladování.

Pozor

Pokud reproduktor při nabíjení vestavěné baterie detekuje nějaký problém z následujících důvodů, indikátor CHARGE (oranžový) zhasne, i když nebylo nabíjení dokončeno.

- Okolní teplota je mimo rozsah 5 °C – 35 °C.
- Vestavěná baterie má nějaký problém.
- Nabíjení vestavěné baterie trvá příliš dlouho.

Poznámka

- Doba nabíjení se liší v závislosti na podmínkách používání vestavěné baterie.
- Reproduktor nabíjejte při okolní teplotě v rozsahu 5 °C – 35 °C.
- Během nabíjení se reproduktor zahřívá. Nejedná se o závadu.
- Nevystavujte reproduktor rychlé změně teploty, přímému slunečnímu záření, vlhkosti, písku, prachu ani mechanickému rázu. Reproduktor také nikdy nenechávejte v autě zaparkovaném na slunci.
- Když je reproduktor připojen k el. zásuvce pomocí dodaného napájecího adaptéru, může se vestavěná baterie reproduktoru nabíjet, i když je reproduktor zapnutý. V závislosti na použití reproduktoru však může trvat dlouhou dobu, než se nabíjení dokončí. Před nabíjením baterie doporučujeme reproduktor vypnout.
- V extrémně chladném či horkém prostředí se nabíjení ukončí kvůli bezpečnosti. Trvá-li nabíjení reproduktoru příliš dlouho, také dojde k jeho ukončení. Pro vyřešení těchto problémů odpojte síťový adaptér od reproduktoru a pak jej zapojte znovu, když bude provozní teplota v rozsahu 5 °C – 35 °C.
- Při vysokých teplotách může dojít k zastavení nabíjení či poklesu hlasitosti pro ochranu baterie.
- Použití rozbočovače USB nezaručuje nabíjení baterie.

Příbuzné téma

- [Nabíjení reproduktoru](#)

5-011-835-61(3) Copyright 2020 Sony Corporation

Bezdrátový reproduktor
SRS-XB43

Poznámky k vodotěsnosti a prachotěsnosti

Funkce vodotěsnosti a prachotěsnosti tohoto reproduktoru

Reproduktor s řádně nasazeným víčkem disponuje specifikací vodotěsnosti IPX7^{*1}, jak je uvedena v části „Stupeň krytí před ponořením do vody“ normy IEC60529 „Stupně ochrany krytem (krytí – IP kód)“^{*3}, a specifikací prachotěsnosti IP6X^{*2}, jak je uvedena v části „Stupeň krytí před vniknutím cizích předmětů“^{*3}.

Kapaliny pro specifikace funkce vodotěsnosti

Vhodné	čerstvá voda, pitná voda, voda v bazénu, slaná voda
Nevhodné	jiné než výše uvedené (mýdlová voda, voda s detergenty či přísadami do koupele, šampon, horká vřídelní voda atd.)

*1 Ekvivalence IPX7: Reproduktor byl otestován a jeho funkčnost je zachována, když je opatrně ponořen do vody do hloubky 1 m, kde je ponechán 30 minut.

*2 Ekvivalence IP6X: Reproduktor byl otestován a zachovává si těsnost proti prachu po jeho víření 8 hodin ve zkušební zařízení obsahujícím prachové částice o průměru až 75 µm.

*3 Dodávané příslušenství a konektory tohoto reproduktoru (USB/AUDIO IN) nejsou vodotěsné ani prachotěsné. Pro snížení rizika požáru a úrazu el. proudem nevystavujte reproduktor vodě ani vodním kapkám, když používáte konektor(y) (USB/AUDIO IN). Na reproduktor nepokládejte vázy ani jiné nádoby s kapalinou.

Funkce vodotěsnosti a prachotěsnosti tohoto reproduktoru jsou založeny na našich měřeních za zde popsaných podmínek. Upozorňujeme, že závady vzniklé ponořením do vody či vniknutím prachu, které byly způsobeny chybným použitím zákazníka, nejsou kryty zárukou.

Prevence degradace funkcí vodotěsnosti a prachotěsnosti

Přečtěte si další body a užívejte reproduktor správně.

- Tento reproduktor nedisponuje konstrukcí odolnou proti tlaku vody. Použití reproduktoru na místě, které je vystaveno vysokému tlaku vody – např. ve sprše, může způsobit závadu.
- Přímo na reproduktor nikdy nelijte vodu o vysoké teplotě ani nefoukejte horký vzduch z vysoušeče vlasů či jiného spotřebiče. Dále reproduktor nikdy nepoužívejte na místech vystavených vysokým teplotám, jako je sauna nebo blízko zdroje tepla.
- S víčkem ① zacházejte opatrně. Víčko hraje velmi důležitou roli při zachování funkcí vodotěsnosti a prachotěsnosti. Při používání reproduktoru ověřte, že je víčko řádně zavřeno. Víčko zavírejte opatrně, aby se dovnitř nedostaly cizí předměty. Není-li víčko řádně zavřeno, může dojít k degradaci funkcí vodotěsnosti a prachotěsnosti reproduktoru a tím k jeho závadě kvůli vniknutí vody či prachových částic do něj.

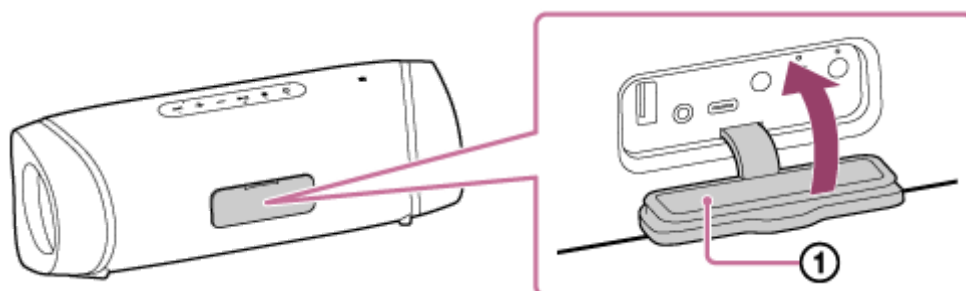

Bezdrátový reproduktor
SRS-XB43

Způsob péče o reproduktor

Ačkoli je na textilní část tohoto reproduktoru aplikována vodoodpudivá úprava, lze tento reproduktor používat pohodlněji a po delší dobu podle níže uvedených postupů údržby.

- Dojde-li ke znečištění povrchu reproduktoru, ihned jej omyjte čerstvou vodou (jako je voda z kohoutku). Ponechání nečistot na povrchu způsobí poškození nebo změnu barvy textilní části či oddílu pasivního zářiče, nebo způsobí závadu reproduktoru.
Např.
 - Když po použití na pláži, u bazénu apod. dojde ke znečištění tohoto reproduktoru solí, pískem atd.
 - Když je reproduktor znečištěn cizími látkami (jako je opalovací krém či olej atd.)
- Dojde-li ke zmáčení tohoto reproduktoru, ihned kapalinu utřete měkkým suchým hadříkem. Navíc reproduktor nechte na vzdušném místě, dokud se vlhkost zcela nevysuší.
- Vnikne-li voda do reproduktu nebo oddílu pasivního zářiče (①), může se změnit kvalita zvuku. Nicméně to neznamená závadu. Otřete vlhkost z povrchu reproduktoru, který pak položte na měkký suchý hadřík, aby z něj vytekla nahromaděná voda. Potom nechte reproduktor na dobře větraném místě, aby vyschnul.

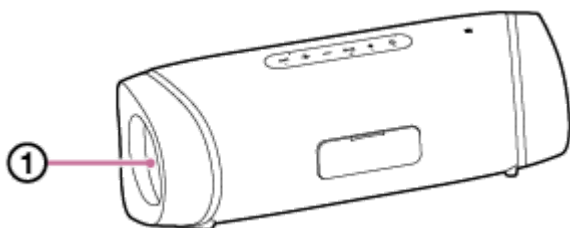

Poznámka

- Dojde-li ke znečištění povrchu reproduktoru, k čištění nepoužívejte detergent, ředidlo, benzin, alkohol atd., protože by to negativně ovlivnilo vodoodpudivou funkci textilní části reproduktoru.
- Zvláště v chladných oblastech vždy otřete vlhkost z reproduktoru po jeho použití. Ponecháním vlhkosti na povrchu reproduktoru může dojít k jeho zamrznutí či závadě.
- Vniknou-li do textilní či jiné části reproduktoru malé nečistoty, např. zrnka písku, opatrně je odstraňte. K odstranění nikdy nepoužívejte vysavač ani jeho ekvivalent, neboť může poškodit reproduktor i další jednotku.

Bezdrátový reproduktor
SRS-XB43

Bezdrátová technologie BLUETOOTH

Bezdrátová technologie BLUETOOTH funguje v dosahu přibližně 30 m.

Podporovaná verze a profily normy BLUETOOTH

Profil je sadou funkcí standardizovanou pro každou charakteristiku zařízení BLUETOOTH. Reproduktor podporuje následující verzi a profily normy BLUETOOTH.

Podporovaná verze BLUETOOTH: Norma BLUETOOTH, verze 5.0

Podporované profily BLUETOOTH:

- A2DP (Advanced Audio Distribution Profile): Umožňuje přenos a příjem vysoce kvalitního hudebního obsahu.
- AVRCP (Audio Video Remote Control Profile): Umožňuje úpravy hlasitosti a operace sloužící k přehrávání/pozastavení a ke skoku na začátek další/aktuální skladby.
- HSP (Headset Profile)*: Umožňuje telefonování a operace s mobilním telefonem.
- HFP (Hands-free Profile)*: Umožňuje handsfree telefonování a operace s mobilním telefonem.

* Podporuje-li mobilní telefon s funkcí BLUETOOTH profil HFP i profil HSP, použijte profil HFP (Hands-free Profile).

Max. komunikační dosah

Bezdrátovou technologii BLUETOOTH lze používat mezi reproduktorem a zařízením, které jsou umístěny ve vzdálenosti do 30 m od sebe.

Max. komunikační dosah se může zkrátit za následujících podmínek.

- Mezi reproduktorem a zařízením BLUETOOTH je nějaká překážka, jako je osoba, kov nebo zeď.
- V blízkosti reproduktoru se používá zařízení bezdrátové sítě LAN.
- V blízkosti reproduktoru se používá mikrovlnná trouba.
- V blízkosti reproduktoru se používá zařízení, které generuje elektromagnetické záření.

Rušení od jiných zařízení

Je-li reproduktor používán v blízkosti zařízení bezdrátové sítě LAN, může dojít k mikrovlnnému rušení – to způsobí snížení komunikační rychlosti, šum nebo neplatné připojení, protože zařízení BLUETOOTH a bezdrátové sítě LAN (IEEE802.11b/g) používají stejnou frekvenci (2,4 GHz).

Rušení jiných zařízení

Mikrovlny emitované zařízením BLUETOOTH mohou negativně ovlivnit provoz eln. zdravotnických zařízení. Protože reproduktor a jiná zařízení BLUETOOTH mohou způsobovat potíže, vypněte je na následujících místech.

- V místě výskytu hořlavého plynu, v nemocnici, ve vlaku, v letadle nebo na čerpací stanici
- V blízkosti automatických dveří či požárního poplachu

Poznámka

- Pro použití funkce BLUETOOTH musí připojované zařízení BLUETOOTH disponovat stejným profilem jako reproduktor. Mějte také na paměti, že i když existuje stejný profil, mohou se zařízení funkčně lišit v závislosti na jejich technických údajích.
- Kvůli charakteristice bezdrátové technologie BLUETOOTH je zvuk přehrávaný na reproduktoru během telefonního hovoru nebo při poslechu hudby mírně opožděn za zvukem přehrávaným na zařízení BLUETOOTH.
- Reproduktor podporuje bezpečnostní funkce, jež odpovídají normě BLUETOOTH a zajišťují bezpečné připojení při použití bezdrátové technologie BLUETOOTH, nicméně v závislosti na nastavení nemusí být zabezpečení dostatečné. Proto buďte při

komunikaci pomocí bezdrátové technologie BLUETOOTH opatrní.

- Během komunikace BLUETOOTH neneseme žádnou odpovědnost za případný únik informací.
- Připojené zařízení disponující funkcí BLUETOOTH musí odpovídat normě BLUETOOTH určené společností Bluetooth SIG, Inc. a být autentizováno. I když je připojené zařízení v souladu s výše uvedenou normou BLUETOOTH, nemusí být některá z nich v závislosti na jejich vlastnostech či technických údajích připojena nebo správně funkční.
- V závislosti na zařízení BLUETOOTH připojeném k reproduktoru může v prostředí komunikace či použití docházet k šumu nebo přerušení zvuku.
- Zařízení s vestavěným rádiem či tunerem nelze připojit k reproduktoru přes BLUETOOTH, protože v pořadech může docházet k šumu.
- Dejte reproduktor dále od televizoru, rádia, tuneru atd. Jinak se může v pořadech vyskytovat šum.

5-011-835-61(3) Copyright 2020 Sony Corporation

Bezdrátový reproduktor
SRS-XB43

Prohlášení o licenci

Poznámky týkající se licence

Tento výrobek obsahuje software, který společnost Sony využívá v rámci licenční dohody s vlastníkem jeho autorských práv. Na základě požadavku vlastníka autorských práv k softwaru jsme povinni zveřejnit obsah této dohody.

Otevřete prosím následující URL adresu a přečtěte si obsah licence.

<https://rd1.sony.net/help/speaker/sl/20/>

Upozornění k softwaru podléhajícímu GNU GPL/LGPL

Tento výrobek obsahuje software, který podléhá následující licenci GNU General Public License (dále označené pouze jako „GPL“) či GNU Lesser General Public License (dále označené pouze jako „LGPL“). Ty stanovují, že zákazníci mají právo získat, měnit a šířit zdrojový kód dotyčného softwaru v souladu s podmínkami poskytnuté licence GPL či LGPL. Zdrojový kód výše uvedeného softwaru je dostupný na internetu.

Pro jeho stažení otevřete prosím následující URL adresu a poté vyberte název modelu „SRS-XB43“.

Adresa URL: <http://oss.sony.net/Products/Linux/>

Vezměte prosím na vědomí, že společnost Sony nemůže odpovědět na žádné žádosti ani zodpovědět žádné dotazy týkající se obsahu zdrojového kódu.

Vyloučení odpovědnosti týkající se služeb nabízených třetími stranami

Služby nabízené třetími stranami mohou být měněny, pozastaveny nebo ukončeny bez předchozího upozornění. Společnost Sony za podobné situace nenesе žádnou zodpovědnost.

Bezdrátový reproduktor
SRS-XB43

Ochranné známky

- Android, Google Play a další příbuzné značky a logotypy jsou ochranné známky společnosti Google LLC.
- LDAC™ a logo LDAC jsou ochranné známky společnosti Sony Corporation.
- Loga a slovní značka BLUETOOTH® jsou registrované ochranné známky společnosti Bluetooth SIG, Inc. a použití těchto značek společností Sony Corporation je v rámci licence.
- N-Mark je ochranná známka nebo registrovaná ochranná známka společnosti NFC Forum, Inc. ve Spojených státech amerických a v dalších zemích.
- Apple, logotyp Apple, iPhone, iPod, iPod touch, Mac, macOS a Siri jsou ochranné známky společnosti Apple Inc. registrované v USA a dalších zemích.
App Store je služební známka společnosti Apple Inc.
- Použití známky Made for Apple znamená, že příslušenství je určeno k připojení k výrobkům značky Apple označeným ve známce a že vývojář certifikací zaručuje splnění výkonnostních standardů značky Apple. Společnost Apple není odpovědná za provoz tohoto zařízení ani za splnění bezpečnostních a zákonných standardů tímto zařízením.
Použití tohoto příslušenství s výrobkem značky Apple může ovlivnit bezdrátové funkce.
- USB Type-C® a USB-C® jsou ochranné známky organizace USB-IF (USB Implementers Forum).
- Microsoft a Windows jsou registrované ochranné známky či ochranné známky společnosti Microsoft Corporation v USA anebo jiných zemích.
- WALKMAN a logo WALKMAN jsou registrované ochranné známky společnosti Sony Corporation.
- Wi-Fi® je registrovaná ochranná známka organizace Wi-Fi Alliance®.
- Ostatní ochranné známky a obchodní názvy patří příslušným vlastníkům.
- Symbology™ a ® jsou v dokumentech vynechány.

Bezdrátový reproduktor
SRS-XB43

Co mohu udělat pro vyřešení problému?

Nefunguje-li reproduktor podle očekávání, zkuste problém vyřešit následujícím postupem.

- Najděte symptomy problému v tomto dokumentu Uživatelská příručka a zkuste všechny uvedené nápravné akce.
- Nabijte reproduktor.
Některé problémy lze vyřešit nabitím vestavěné baterie.
- Restartujte reproduktor.
- Zinicializujte reproduktor.
Tato operace obnoví nastavení, jako je hlasitost, na výchozí tovární nastavení, a vymaže všechny údaje o párování.
- Vyhledejte informace o daném problému na webových stránkách zákaznické podpory.
- Informace o podpoře tohoto reproduktoru viz následující domovské stránky podpory:
 - Pro zákazníky v Severní a Jižní Americe:
<https://www.sony.com/am/support>
 - Pro zákazníky v Evropě:
<https://www.sony.eu/support>
 - Pro zákazníky v Číně:
<https://service.sony.com.cn>
 - Pro zákazníky v dalších zemích/regionech:
<https://www.sony-asia.com/support>

Není-li výše uvedený postup úspěšný, obraťte se na nejbližšího prodejce Sony.

Příbuzné téma

- [Restartování reproduktoru](#)
- [Inicializace reproduktoru](#)

Bezdrátový reproduktor
SRS-XB43

Reproduktor nelze nabít

- Ověřte, že je k reproduktoru řádně připojen síťový adaptér. Pak ověřte, že je síťový adaptér řádně zapojen do el. zásuvky.
- Reproduktor podporuje síťové adaptéry USB, které dokážou generovat výstupní proud 1,5 A nebo 3,0 A. (Použití napájecího adaptéru USB, který dokáže generovat výstupní proud 3,0 A, zkracuje dobu nabíjení.) Zajistěte použití kabelu USB Type-C[®] (kompatibilního s normou USB), který podporuje výstupní proud daného síťového adaptéru USB. Použití napájecího adaptéru USB s výstupním proudem nižším než 1,5 A nezaručuje nabíjení baterie. Doba nabíjení se může lišit v závislosti na okolní teplotě a také na způsobu používání reproduktoru.
- V závislosti na typu a technických údajích komerčně dostupného síťového adaptéru USB se v případě používání reproduktoru s vysokou hlasitostí může zbývající kapacita dobíjecí vestavěné baterie snížit nebo se reproduktor může vypnout, i když je reproduktor připojen k el. zásuvce pomocí síťového adaptéru USB. Nicméně to neznamená závadu. Pokud k tomu dojde, vypněte reproduktor a před jeho dalším použitím nechte baterii zcela nabít.

Příbuzné téma

- [Nabíjení reproduktoru](#)
- [Indikátory](#)

Bezdrátový reproduktor
SRS-XB43

Reproduktor nelze zapnout, nebo se reproduktor náhle vypne

- Může být vybitá dobíjecí vestavěná baterie, nebo jí může docházet kapacita. Pro nabití baterie připojte reproduktor k el. zásuvce pomocí dodaného síťového adaptéru.
- V závislosti na typu či specifikacích komerčně dostupného síťového adaptéru USB se při používání reproduktoru s vysokou hlasitostí může zbývající kapacita dobíjecí vestavěné baterie snižovat nebo dojít k vypnutí reproduktoru, i když je reproduktor připojen k el. zásuvce pomocí síťového adaptéru USB. Nicméně to neznamena závalu. Pokud k tomu dojde, vypněte reproduktor a před jeho dalším použitím nechte baterii plně nabít.
- Může být aktivována funkce autom. vypnutí napájení (Auto Standby). Napájení se za určitých okolností, jako je nízká úroveň zvukového vstupu, automaticky vypne po přibl. 15 minutách. Pro použití zvyšte hlasitost připojeného zařízení, nebo deaktivujte funkci autom. vypnutí napájení.

Příbuzné téma

- [Nabíjení reproduktoru](#)
- [Funkce autom. vypnutí napájení \(Auto Standby\)](#)

Bezdrátový reproduktor
SRS-XB43

Absence zvuku/zvuk pouze z jednoho reproduktoru/nízká úroveň zvuku/zkreslený zvuk/hluk nebo šum v reproduktoru/absence hlasu či slabý hlas volajících osob

- Ověřte, že je zapnuté napájení reproduktoru i připojeného zařízení.
- Zvyšte hlasitost reproduktoru a připojeného zařízení.
- Ověřte, že připojené zařízení přehrává.
- Ověřte, že je odpojen audiokabel od konektoru AUDIO IN při přehrávání v režimu BLUETOOTH.
- Ověřte, že je řádně zapojen audiokabel do konektoru AUDIO IN při přehrávání v režimu AUDIO IN.
- Připojete-li k reproduktoru počítač, ověřte, že je nastavení audiovýstupu počítače přepnuto na zařízení BLUETOOTH.
- Ověřte, že reproduktor sestavil spojení BLUETOOTH se zařízením BLUETOOTH.
- Spárujte reproduktor a zařízení BLUETOOTH znovu.
- Je-li zařízení připojené ke konektoru AUDIO IN monofonní, může být zvuk generován pouze z levé součásti reproduktoru (levý kanál).
- Disponuje-li připojené zařízení funkcí ekvalizéru, vypněte ji.
- Reproduktor vždy mějte mimo dosah mikrovlnné trouby, sítě Wi-Fi® atd.
- Posuňte zařízení BLUETOOTH blíže k reproduktoru. Je-li mezi reproduktorem a zařízením BLUETOOTH jakákoli překážka, přemístěte ji jinam.
- Pokud indikátor CHARGE pomalu bliká, vypněte reproduktor a dostatečně nabijte vestavěnou baterii.
- Zařízení s vestavěným rádiem či tunerem nelze připojit k reproduktoru přes BLUETOOTH, protože v pořadech může docházet k šumu.
- Dejte reproduktor dále od televizoru, rádia, tuneru atd. Jinak se může v pořadech vyskytovat šum.
- Jsou-li při použití funkce Stereofonní pár či Párty-připojení připojena k zařízení BLUETOOTH jakákoli jiná zařízení BLUETOOTH, jako je myš BLUETOOTH nebo klávesnice BLUETOOTH, ukončete propojení mezi nimi.
- U některých zařízeních BLUETOOTH lze kvalitu bezdrátového přehrávání změnit. Je-li dané zařízení kompatibilní s touto funkcí, vyberte volbu „Priorita stabilního připojení (SBC)“ jako kvalitu zvuku. Informace viz návod k obsluze, který je součástí dodávky zařízení.
- Pro kvalitu bezdrátového přehrávání reproduktoru vyberte volbu „Priorita stabilního připojení (SBC)“.
- Nainstalujte nejnovější verzi aplikace „Sony | Music Center“ na připojené zařízení. Pokud nelze používat nejnovější verzi aplikace „Sony | Music Center“ nebo nelze připojit reproduktor k zařízení BLUETOOTH přes připojení BLUETOOTH, aplikaci „Sony | Music Center“ odinstalujte a pak znovu nainstalujte.
- Při příjmu/uskutečnění telefonního volání ověřte, že je výstup zařízení BLUETOOTH nastaven na reproduktor.

Příbuzné téma

- [Párování a připojení se zařízeními BLUETOOTH®](#)
- [Poslech hudby zařízení přes připojení BLUETOOTH](#)
- [Výběr kvality přehrávání streamingu zvuku BLUETOOTH \(kodeku\)](#)
- [Indikátory](#)
- [Příjem volání](#)
- [Uskutečnění volání](#)

5-011-835-61(3) Copyright 2020 Sony Corporation

Bezdrátový reproduktor
SRS-XB43

Během použití dojde ke snížení úrovně zvuku

- Úroveň zvuku se může snížit v následujících případech. Nejedná se o závadu.
 - Když dochází kapacita vestavěné baterii a indikátor CHARGE pomalu bliká, zatímco je reproduktor napájen pouze vestavěnou baterií.
 - Když dochází kapacita dobíjecí vestavěné baterii kvůli dlouhé době použití reproduktoru při vysoké hlasitosti, ačkoli byl reproduktor stále zapojen do el. zásuvky přes síťový adaptér (součást dodávky).
- Pokud během použití dojde ke snížení úrovně zvuku, proveďte níže uvedený postup.
 1. Vypněte reproduktor.
 2. Dostatečně nabijte vestavěnou baterii.

Bezdrátový reproduktor
SRS-XB43

Reproduktor nelze spárovat se zařízením BLUETOOTH

- Umístěte reproduktor a zařízení BLUETOOTH do vzdálenosti 1 m od sebe.
- Pro zařízení Apple iOS je tato jednotka kompatibilní s operačním systémem iOS 10.0 a novějším. Připojení BLUETOOTH není k dispozici na zařízeních s operačním systémem iOS 9.x a starším.
- Pro použití funkce Stereofonní pár či Párty-připojení proveďte párování s reproduktorem, na němž bliká modrý indikátor  (BLUETOOTH).
- Nebliká-li indikátor  (BLUETOOTH) dvojitě modře, stiskněte tlačítko  (BLUETOOTH). Uslyšíte zprávu hlasové indikace (BLUETOOTH pairing (párování BLUETOOTH)) a indikátor  (BLUETOOTH) začne dvojitě blikat (režim párování).
- Jakmile se reproduktor ziniculuje, nemusí být zařízení iPhone/iPod touch schopné připojit se k reproduktoru. V tomto případě vymažte údaje o párování na zařízení iPhone/iPod touch a pak je spárujte znovu.
- Ověřte, že je zařízení BLUETOOTH zapnuto a že je na tomto zařízení aktivována funkce BLUETOOTH.
- Není-li zobrazen reproduktor na zařízení BLUETOOTH, vypněte zařízení a pak jej zapněte znovu. Může dojít ke zlepšení symptomů.

Příbuzné téma

- [Párování a připojení se zařízeními BLUETOOTH®](#)
- [Indikátory](#)
- [Inicializace reproduktoru](#)

Bezdrátový reproduktor
SRS-XB43

Reproduktor nelze připojit k zařízení BLUETOOTH pomocí jednoho dotyku (NFC)

- Je-li na smartphonu aktivován zámek obrazovky, nelze jej připojit. Zrušte zámek obrazovky na smartphonu a znovu se dotkněte.
- Držte NFC-kompatibilní zařízení blízko reproduktoru, dokud zařízení nezareaguje. Nelze-li se připojit, pohybujte zařízením pomalu přes místo se značkou N na reproduktoru.
- Ověřte, že je na NFC-kompatibilním zařízení zaktivována funkce BLUETOOTH.
- Ověřte, že je zapnuta funkce NFC daného zařízení.
- Je-li zařízení vloženo do pouzdra, vyjměte jej.
- Citlivost příjmu signálu NFC se liší v závislosti na zařízení. Pokud se opakovaně nedaří připojit reproduktor k zařízení pomocí jednoho dotyku, připojte jej k reproduktoru obsluhou na obrazovce.
- Ověřte, že je dané zařízení kompatibilní s technologií NFC. Vyhledejte informace o daném problému na webových stránkách zákaznické podpory.
- Pro použití funkce Stereofonní pár či Párty-připojení proveďte párování s reproduktorem, na němž bliká modrý indikátor  (BLUETOOTH).

Příbuzné téma

- [Připojení s NFC-kompatibilním zařízením pomocí jednoho dotyku \(NFC\)](#)

Bezdrátový reproduktor
SRS-XB43

Zařízení BLUETOOTH nelze připojit k reproduktoru ve funkci Stereofonní pár.

- Zaktualizujte předinstalovaný software na nejnovější verzi u všech reproduktorů, které chcete touto funkcí propojit. (Podrobnosti o aktualizacím postupu viz [Aktualizace předinstalovaného softwaru](#).)
- Před nastavením funkce Stereofonní pár zaktualizujte aplikaci „Sony | Music Center“ na nejnovější verzi.
- Zajistěte umístění v rozsahu 1 m u všech reproduktorů, které chcete touto funkcí propojit.
- Po připojení 2 reproduktorů SRS-XB43 proveďte postup párování mezi zařízením BLUETOOTH a reproduktorem, na němž bliká modrý indikátor  (BLUETOOTH).

Příbuzné téma

- [Poslech hudby bezdrátově pomocí 2 reproduktorů \(funkce Stereofonní pár\)](#)
- [Aktualizace předinstalovaného softwaru](#)

Bezdrátový reproduktor
SRS-XB43

K reproduktoru ve funkci Párty-připojení se nelze připojit

- Ověřte, že je zařízení kompatibilní s funkcí Párty-připojení. Pro připojení nelze použít zařízení kompatibilní s funkcí Wireless Party Chain.
- Zaktualizujte předinstalovaný software na nejnovější verzi u všech reproduktorů, které chcete touto funkcí propojit. (Podrobnosti o aktualizacím postupu viz [Aktualizace předinstalovaného softwaru](#).)
- Před nastavením funkce Párty-připojení zaktualizujte aplikaci „Sony | Music Center“ na nejnovější verzi.
- Zajistěte umístění v rozsahu 1 m u všech reproduktorů, které chcete touto funkcí propojit.
- Po připojení více reproduktorů proveďte postup párování mezi zařízením BLUETOOTH a reproduktorem, na němž bliká modrý indikátor  (BLUETOOTH).

Příbuzné téma

- [Využití bezdrátového přehrávání pomocí více reproduktorů \(funkce Párty-připojení\)](#)
- [Aktualizace předinstalovaného softwaru](#)

Bezdrátový reproduktor
SRS-XB43

Pomocí funkce Párty-připojení nelze přidat reproduktor

- K jakékoli skupině sestavené pomocí tlačítka PARTY (Párty-připojení) použijte pro přidání nového reproduktoru tlačítko PARTY (Párty-připojení).
 - K jakékoli skupině sestavené pomocí aplikace „Sony | Music Center“ použijte pro přidání nového reproduktoru aplikaci „Sony | Music Center“.
Podrobnosti o aplikaci „Sony | Music Center“ viz následující adresa URL:
<https://www.sony.net/smcqa/>
-

Příbuzné téma

- [Využití bezdrátového přehrávání pomocí více reproduktorů \(funkce Párty-připojení\)](#)

Bezdrátový reproduktor
SRS-XB43

Restartování reproduktoru

V následujících případech – mimo jiné, restartujte reproduktor stisknutím a podržením tlačítka  (napájení) po dobu přibližně 8 sekund.

- Reproduktor nelze obsluhovat po jeho zapnutí.
- Reproduktor nelze obsluhovat po řešení problémů s párováním.

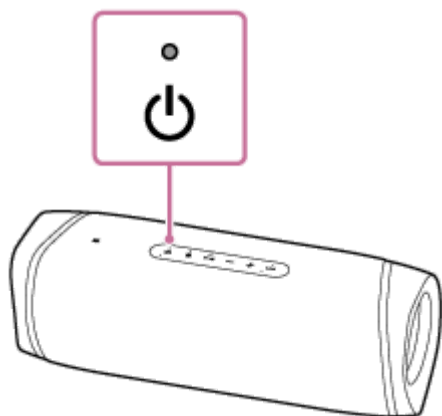

Poznámka

- Restartování reproduktoru neodstraní jeho údaje o párování.
- Restartování reproduktoru může změnit jeho nastavení zvuku, funkcí a hlasitosti.

Bezdrátový reproduktor
SRS-XB43

Inicializace reproduktoru

Nelze-li reproduktor po restartování správně obsluhovat, obnovte jeho výchozí tovární nastavení inicializací reproduktoru.

Při zapnutém reproduktoru stiskněte a podržte tlačítka - (hlasitost) a  (BLUETOOTH), dokud se reproduktor nevyepne (minimálně 5 sekund).

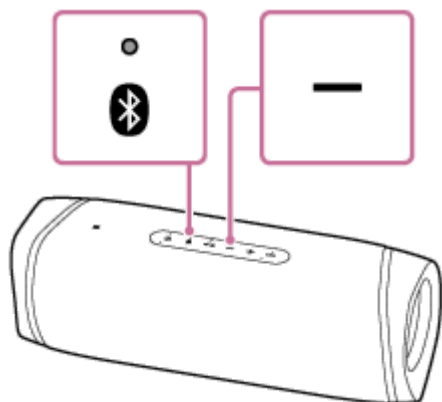

Reproduktor se zinicizuje. Nastavení, jako je hlasitost, se obnoví na výchozí tovární nastavení, a vymažou se všechny údaje o párování.

Poznámka

- Reproduktor nelze zinicizovat při vypnutém napájení.

Příbuzné téma

- [Párování a připojení se zařízeními BLUETOOTH®](#)
- [Připojení s NFC-kompatibilním zařízením pomocí jednoho dotyku \(NFC\)](#)
- [Restartování reproduktoru](#)