

Enceinte sans fil
SRS-XB43

Les informations ci-dessous présentent l'utilisation de l'enceinte. Sélectionnez une rubrique du panneau de navigation. La conception et les caractéristiques sont sujettes à modifications sans préavis.

Mise en route

[Pièces et commandes](#)

Source d'alimentation/chargement

- [Chargement de l'enceinte](#)

- [Mise sous tension](#)

- [Mise hors tension](#)

- [Utilisation de la fonction de mise en veille BLUETOOTH](#)

- [Chargement d'un périphérique USB tel qu'un smartphone ou un iPhone](#)

- [Fonction de mise hors tension automatique \(Auto Standby\)](#)

Fonction d'éclairage

- [Activation/Désactivation de l'éclairage de l'enceinte \(fonction d'éclairage\)](#)

Raccordements

BLUETOOTH

- [Jumelage et connexion à des périphériques BLUETOOTH®](#)
- [Connexion avec un périphérique compatible NFC à un seul toucher \(NFC\)](#)
- [Connexion à un ordinateur par une connexion BLUETOOTH \(Windows\)](#)
- [Connexion à un ordinateur par une connexion BLUETOOTH \(Mac\)](#)

Écoute de musique

Périphérique BLUETOOTH

- [Écoute de musiques d'un périphérique par une connexion BLUETOOTH](#)
- [Sélection de la qualité de lecture de la diffusion audio BLUETOOTH \(Codec\)](#)
- [Arrêt de la connexion BLUETOOTH \(après utilisation\)](#)
- [Changement des périphériques BLUETOOTH connectés simultanément \(connexion à plusieurs périphériques\)](#)

Fonction de jumelage stéréo

- [Écoute de musiques sans fil sur 2 enceintes \(fonction de jumelage stéréo\)](#)
- [Désactivation de la fonction de jumelage stéréo](#)

Fonction de connexion pour soirée

- [Lecture sans fil sur plusieurs enceintes \(fonction de connexion pour soirée\)](#)
- [Désactivation de la fonction de connexion pour soirée](#)

[Écoute de musiques d'un périphérique audio portable, etc.](#)

[Changement des effets sonores](#)

Appels téléphoniques

[Réception d'un appel](#)

[Émission d'un appel](#)

Utilisation de « Sony | Music Center »

[Ce que vous pouvez faire avec « Sony | Music Center »](#)

[Installation de « Sony | Music Center »](#)

Utilisation de « Fiestable »

[Ce que vous pouvez faire avec « Fiestable »](#)

[Installation de « Fiestable »](#)

Utilisation de la fonction d'assistance vocale

[Utilisation de la fonction d'assistance vocale \(application Google\)](#)

[Utilisation de la fonction d'assistance vocale \(Siri\)](#)

Informations

[À propos des témoins](#)

[Mise à jour du logiciel préinstallé](#)

Remarques sur l'utilisation

- [Précautions](#)
 - [Remarques sur le chargement](#)
 - [Remarques sur l'étanchéité à l'eau et l'étanchéité aux poussières](#)
 - [Entretien d'une enceinte](#)
 - [À propos de la technologie sans fil BLUETOOTH](#)
 - [Information de licence](#)
 - [Marques commerciales](#)
-

Dépannage

[Correction d'un problème](#)

Alimentation

- [Impossible de charger l'enceinte](#)
 - [Impossible d'allumer l'enceinte ou l'enceinte s'éteint soudainement](#)
-

Son

- [Aucun son n'est émis/son émis à un seul haut-parleur/son déformé/grésillement ou bruit dans la sortie de l'enceinte/impossible d'entendre la voix ou voix très faible des correspondants](#)
 - [Le son baisse pendant l'utilisation.](#)
-

BLUETOOTH

- [Impossible de jumeler l'enceinte et un périphérique BLUETOOTH](#)
- [Impossible de connecter l'enceinte à un périphérique BLUETOOTH par une connexion à un seul toucher \(NFC\)](#)
- [Impossible de connecter un périphérique BLUETOOTH à l'enceinte avec la fonction de jumelage stéréo](#)
- [Impossible de connecter l'enceinte avec la fonction de connexion pour soirée](#)
- [Impossible d'ajouter une enceinte pour la fonction de connexion pour soirée](#)

Réinitialisation

- [Redémarrage de l'enceinte](#)

- [Initialisation de l'enceinte](#)

Pour plus d'informations sur la conformité aux lois sur l'accessibilité du Web en France, reportez-vous à la page suivante.

Accessibilité en France : conformité partielle

<https://helppguide.sony.net/accessibility/france/v1/fr/index.html>

Enceinte sans fil
SRS-XB43

Pièces et commandes

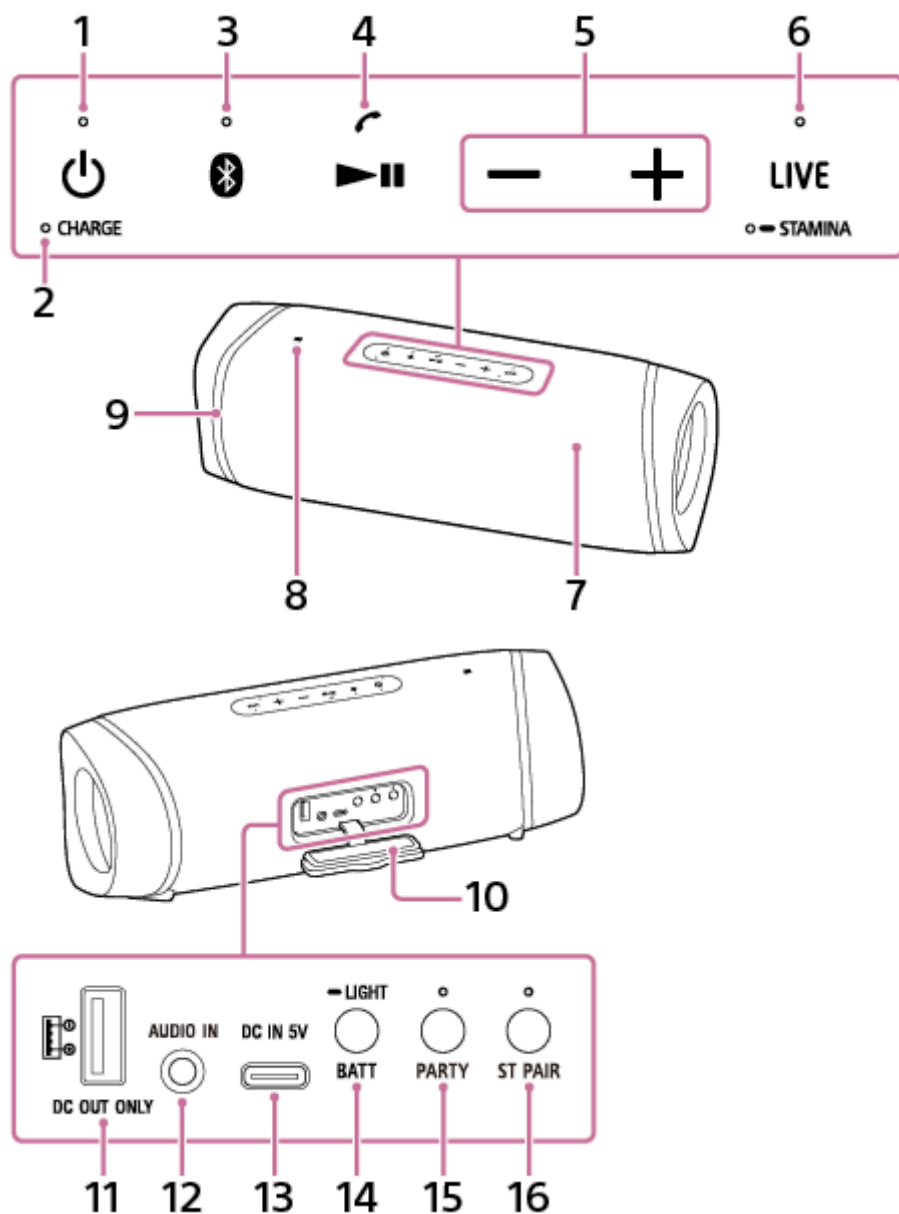

1. Touche (alimentation) avec témoin

2. Témoin CHARGE

3. Touche (BLUETOOTH) avec témoin

4. Touche (lecture)/touche (appel)

5. Touches -/+ (volume)

6. Touche LIVE avec témoin/touche STAMINA avec témoin

Appuyez rapidement sur la touche pour alterner l'effet sonore entre le mode LIVE SOUND et le mode EXTRA BASS. Pour alterner l'effet sonore entre le mode EXTRA BASS et le mode STAMINA, appuyez de manière prolongée sur la touche.

7. Microphone
8. Repère N
9. Éclairage
10. Capuchon
11. Port DC OUT ONLY (USB)^{*1}
Alimente en électricité le périphérique USB, tel qu'un smartphone ou iPhone, qui est branché à l'aide d'un câble USB (disponible dans le commerce) pour charger la batterie.
12. Prise AUDIO IN^{*2}
13. Port DC IN 5V (USB Type-C[®])^{*1}
La batterie intégrée de l'enceinte peut être chargée si elle est branchée sur une prise secteur à l'aide de l'adaptateur secteur fourni.
14. Touche BATT (batterie)/touche  LIGHT
Appuyez rapidement sur la touche pour entendre le guidage vocal associé à la charge restante de la batterie. Pour activer ou désactiver la fonction d'éclairage, appuyez de manière prolongée sur la touche.
15. Touche PARTY (Connexion pour soirée) avec témoin
16. Touche ST PAIR (Jumelage stéréo) avec témoin

*1 Ce port est incompatible avec la lecture de musique.

*2 La connexion d'un câble audio sur cette prise désactive la sortie sonore du périphérique BLUETOOTH connecté.

Rubrique associée

- [À propos des témoins](#)

Enceinte sans fil
SRS-XB43

Chargement de l'enceinte

L'alimentation de l'enceinte peut être fournie par une prise secteur avec l'adaptateur secteur (fourni) ou par la batterie au lithium-ion intégrée rechargeable.

Lors de la première utilisation de l'enceinte, assurez-vous de charger la batterie intégrée pendant au moins 1 heure avant de mettre l'enceinte sous tension.

Si la batterie intégrée est chargée à l'avance, vous pouvez alimenter l'enceinte uniquement par la batterie.

1 Chargez l'enceinte en la branchant sur une prise secteur.

Branchez l'adaptateur secteur fourni sur le port DC IN 5V de l'enceinte et sur une prise secteur.

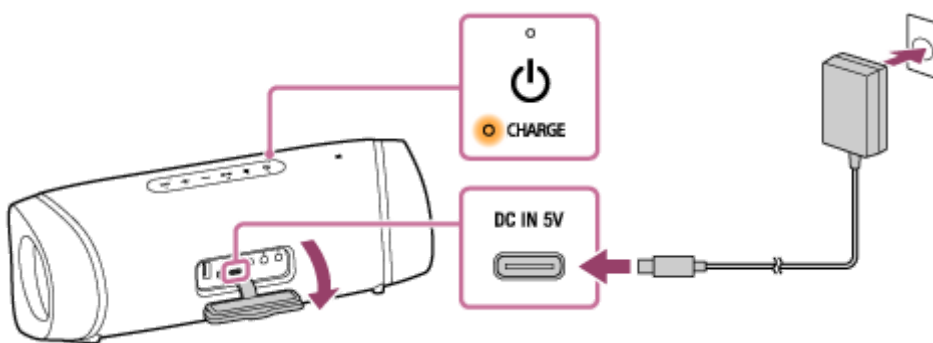

La charge de la batterie commence et le témoin CHARGE s'allume en orange. Après 5 heures environ*, la charge est terminée et le témoin s'éteint.

* Le temps nécessaire pour charger complètement une batterie intégrée déchargée lorsque l'enceinte est éteinte.

Après avoir débranché l'adaptateur secteur de l'enceinte à la fin du chargement de la batterie, assurez-vous de bien fermer le capuchon.

Le capuchon joue un rôle très important pour préserver l'étanchéité à l'eau et l'étanchéité aux poussières.

Vérification de la fin du chargement

Si la batterie intégrée est complètement chargée lorsque vous branchez l'enceinte sur une prise secteur, le témoin CHARGE s'allume en orange puis s'éteint après environ 1 minute.

Vérification du niveau de charge de la batterie intégrée rechargeable

- Une fois avoir appuyé sur la touche BATT (batterie) derrière le capuchon situé à l'arrière de l'enceinte, lorsque l'enceinte est allumée, le guidage vocal indiqué ci-dessous est émis de l'enceinte selon le niveau de charge restant de la batterie intégrée.

80 % ou plus : « Battery fully charged » (Batterie complètement chargée)

60 % ou plus : « Battery about 70% » (Batterie chargée à environ 70 %)

40 % ou plus : « Battery about 50% » (Batterie chargée à environ 50 %)

20 % ou plus : « Battery about 30% » (Batterie chargée à environ 30 %)

Moins de 20 % : « Please charge » (Veuillez charger la batterie)

Astuce

- Avec « Sony | Music Center », vous pouvez activer ou désactiver le guidage vocal associé à la charge restante de la batterie qui est émis lorsque l'enceinte est mise sous tension.

- Sur un smartphone Android utilisant la version 8.1 ou ultérieure du système d'exploitation
Lorsque l'enceinte est connectée au smartphone Android par le biais d'une connexion BLUETOOTH HFP (Hands-free Profile), tapez sur [Settings] - [Device connection] - [Bluetooth] du smartphone. La charge restante de la batterie de l'enceinte s'affiche en regard du nom de périphérique BLUETOOTH connecté. Pour plus d'informations, reportez-vous au mode d'emploi fourni avec le smartphone Android.
Il faut noter que la charge restante de la batterie qui est affichée sur le smartphone peut être différente de la charge restante réelle de la batterie de l'enceinte. Cette information sert uniquement de référence.
- Sur un iPhone/iPod touch avec iOS, version 10.0 ou ultérieure
Lorsque l'enceinte est connectée au iPhone/iPod touch par le biais d'une connexion BLUETOOTH HFP (Hands-free Profile), la charge restante de la batterie de l'enceinte s'affiche sur l'écran widget de l'iPhone/iPod touch. Pour plus d'informations, reportez-vous au mode d'emploi fourni avec l'iPhone/iPod touch.
Il faut noter que la charge restante de la batterie qui est affichée sur l'iPhone/iPod touch peut être différente de la charge restante réelle de la batterie de l'enceinte. Cette information sert uniquement de référence.

Autonomie de la batterie intégrée (avec une connexion BLUETOOTH)

- Environ 24 heures
Le niveau de volume de l'enceinte est réglé sur 31.
La fonction d'éclairage est désactivée.
L'effet sonore est réglé sur STAMINA.
- Environ 14 heures
Le niveau de volume de l'enceinte est réglé sur 30.
La fonction d'éclairage est activée. (réglages d'usine par défaut)
L'effet sonore est réglé sur EXTRA BASS. (réglages d'usine par défaut)
- Environ 4 heures
Le niveau de volume de l'enceinte est réglé au maximum (50).
La fonction d'éclairage est activée. (réglages d'usine par défaut)
L'effet sonore est réglé sur EXTRA BASS. (réglages d'usine par défaut)

Les autonomies de la batterie intégrée indiquées ci-dessus sont calculées à l'aide de notre source musicale indiquée. La durée de performance actuelle peut varier de celle indiquée en fonction du volume, des musiques lues, de la température ambiante et des conditions d'utilisation.

Lorsque la charge de la batterie intégrée est faible

Lorsque le guidage vocal émet « Please charge » (Veuillez charger la batterie) et que le témoin CHARGE clignote lentement, la charge de la batterie intégrée est faible et la batterie doit être chargée. Dans cet état, l'enceinte ne peut pas fournir d'énergie à d'autres périphériques.

Utilisation d'un adaptateur secteur USB disponible dans le commerce pour charger la batterie

L'enceinte prend en charge des adaptateurs secteur USB pouvant fournir un courant de sortie de 3,0 A ou 1,5 A. (L'utilisation d'un adaptateur secteur USB pouvant fournir un courant de sortie de 3,0 A réduit la durée de chargement.) Assurez-vous que le câble USB Type-C® (conforme à la norme USB) utilisé prend en charge le courant de sortie de votre adaptateur secteur USB.

Astuce

- Une enceinte en cours d'utilisation peut être chargée si elle est branchée sur une prise secteur à l'aide de l'adaptateur secteur (fourni). Dans ce cas, le chargement de la batterie intégrée peut durer plus longtemps que si l'enceinte est éteinte selon les conditions d'utilisation. Par conséquent, il est conseillé d'éteindre l'enceinte pendant le chargement.

Note

- Si le volume est très élevé, la charge de la batterie intégrée peut s'épuiser même si l'enceinte est branchée sur une prise secteur. Pour utiliser l'enceinte pendant le chargement, baissez le volume de l'enceinte. Autrement, éteignez l'enceinte puis chargez suffisamment la batterie intégrée.

- Si le volume est très élevé pendant longtemps, la charge de la batterie intégrée peut s'épuiser même si l'enceinte est branchée sur une prise secteur. Ainsi, le niveau du son s'affaiblit. Il ne s'agit pas d'une anomalie. Éteignez l'enceinte puis chargez suffisamment la batterie intégrée.
- Selon le type ou les caractéristiques techniques d'un adaptateur secteur USB disponible dans le commerce, si vous utilisez l'enceinte à un volume élevé, la charge restante de la batterie intégrée rechargeable peut diminuer ou l'enceinte peut s'éteindre même lorsque cette dernière est branchée sur une prise secteur avec l'adaptateur secteur USB. Il ne s'agit pas toutefois d'une anomalie. Dans ce cas, mettez l'enceinte hors tension et chargez pleinement la batterie avant de réutiliser l'enceinte.
- La puissance de sortie maximale est inférieure lorsque la charge de la batterie intégrée s'affaiblit.
- Dans un environnement extrêmement chaud ou extrêmement froid, le chargement s'arrête par mesure de sécurité. Une durée de chargement trop longue arrête également le chargement. Pour corriger ces problèmes, débranchez l'adaptateur secteur (fourni), puis rebranchez-le dans un lieu où la température se trouve entre 5 °C et 35 °C (41 °F et 95 °F).
- N'effectuez pas le chargement de la batterie intégrée dans un lieu où l'enceinte pourrait se faire asperger d'eau. L'adaptateur secteur fourni ainsi que le port USB et la prise AUDIO IN derrière le capuchon ne sont pas étanches ni résistants aux particules de poussière.
- Même si vous envisagez de ne pas utiliser l'enceinte pendant une période prolongée, chargez suffisamment la batterie intégrée tous les 6 mois pour maintenir son niveau de performance.
- La connexion à plusieurs périphériques n'est pas compatible avec HFP (Hands-free Profile). Par conséquent, lors d'une connexion à plusieurs périphériques, la charge restante de la batterie de l'enceinte ne s'affiche pas sur le smartphone Android ou l'iPhone/iPod touch.
- Lorsque le smartphone Android est configuré pour n'utiliser que A2DP (Advanced Audio Distribution Profile) lors de l'établissement d'une connexion BLUETOOTH, la charge restante de la batterie de l'enceinte ne s'affiche pas sur le smartphone.

Rubrique associée

- [Mise sous tension](#)
- [Remarques sur le chargement](#)
- [Ce que vous pouvez faire avec « Sony | Music Center »](#)

Enceinte sans fil
SRS-XB43

Mise sous tension

1 Appuyez sur la touche (alimentation).

Le témoin  (alimentation) s'allume en vert et le témoin  (BLUETOOTH) clignote lentement en bleu.

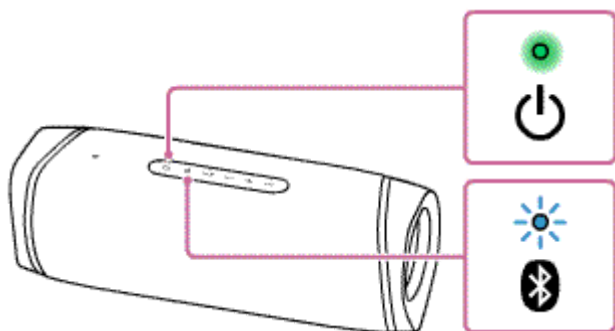

Lorsque l'enceinte ne possède aucune information sur le jumelage, par exemple lorsque vous utilisez la fonction BLUETOOTH pour la première fois après l'achat, le témoin  (BLUETOOTH) clignote deux fois en bleu.



Astuce

- Lorsque vous allumez l'enceinte pour la première fois après son achat, la fonction d'éclairage est activée. L'enceinte s'allume.
- Lorsque le guidage vocal associé à la charge restante de la batterie est activé, vous entendez le guidage vocal associé à la charge restante de la batterie lorsque l'enceinte est mise sous tension.

Note

- Si le témoin CHARGE clignote 3 fois, puis l'enceinte s'éteint après sa mise sous tension, la charge de la batterie intégrée est épuisée. Chargez la batterie intégrée.
- Lorsque le témoin CHARGE clignote lentement, la charge de la batterie intégrée est faible et la batterie doit être chargée. Dans cet état, l'enceinte ne peut pas fournir d'énergie à d'autres périphériques.

Rubrique associée

- [Mise hors tension](#)
- [Chargement de l'enceinte](#)
- [Activation/Désactivation de l'éclairage de l'enceinte \(fonction d'éclairage\)](#)

Enceinte sans fil
SRS-XB43

Mise hors tension

1 Appuyez sur la touche (alimentation).

Les témoins  (alimentation) et  (BLUETOOTH) s'éteignent.

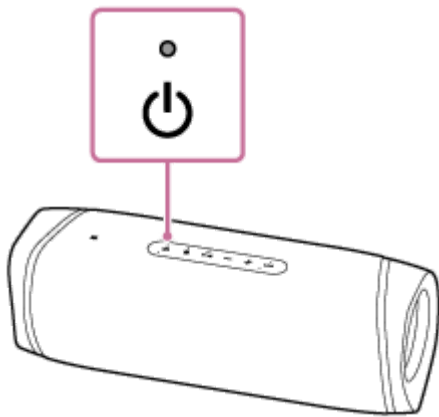

Astuce

- Si vous mettez l'enceinte hors tension alors qu'elle est branchée sur une prise secteur avec l'adaptateur secteur fourni et que la fonction de mise en veille BLUETOOTH est activée, le témoin  (alimentation) s'allume en orange et l'enceinte passe en mode de veille BLUETOOTH*.

* À l'achat, la fonction de mise en veille BLUETOOTH est désactivée.

Rubrique associée

- [Fonction de mise hors tension automatique \(Auto Standby\)](#)
- [Utilisation de la fonction de mise en veille BLUETOOTH](#)

Enceinte sans fil
SRS-XB43

Utilisation de la fonction de mise en veille BLUETOOTH

Lors de l'activation de la fonction de mise en veille BLUETOOTH, l'enceinte s'allume automatiquement dès qu'un périphérique BLUETOOTH fonctionne, et commence à établir une connexion BLUETOOTH.

Avant d'utiliser l'enceinte, prenez note des points ci-dessous :

- La fonction de mise en veille BLUETOOTH n'est activée que si l'enceinte est branchée sur une prise secteur à l'aide de l'adaptateur secteur (fourni). Lorsque l'enceinte est alimentée uniquement par la batterie intégrée rechargeable, la fonction de mise en veille BLUETOOTH est désactivée.
- Jumelez au préalable l'enceinte et un périphérique BLUETOOTH. Si aucune information sur le jumelage n'est enregistrée dans l'enceinte, au moment de l'achat de l'enceinte par exemple, elle ne passera pas en mode veille BLUETOOTH.

1 Branchez l'enceinte sur une prise secteur à l'aide de l'adaptateur secteur fourni.

2 Allumez l'enceinte.

Le témoin  (alimentation) s'allume en vert.

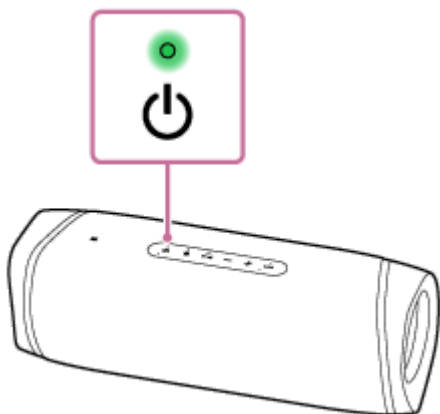

3 Tapez sur [Music Center] du smartphone, iPhone, etc. pour lancer l'application.



Music Center

4 Tapez sur [SRS-XB43].



5 Tapez sur [Settings].



6 Tapez sur [Power Option].

7 Tapez sur [Bluetooth Standby].

8 Tapez sur [ON] pour activer le mode veille BLUETOOTH.

Pour désactiver la fonction de mise en veille BLUETOOTH

Effectuez de nouveau les étapes de 3 à 7 pour désactiver la fonction de mise en veille BLUETOOTH.

Astuce

- Lorsque la fonction de mise en veille BLUETOOTH est activée, le témoin  (alimentation) s'allume en orange lorsque l'enceinte est éteinte.

Rubrique associée

- [Chargement de l'enceinte](#)
- [Mise sous tension](#)
- [À propos des témoins](#)

Enceinte sans fil
SRS-XB43

Chargement d'un périphérique USB tel qu'un smartphone ou un iPhone

Vous pouvez charger un périphérique USB, tel qu'un smartphone ou iPhone, en le branchant sur l'enceinte par USB. Même si l'enceinte n'est pas branchée sur une prise secteur, sa batterie intégrée peut alimenter en électricité un périphérique USB.

- 1 Branchez un périphérique USB tel qu'un smartphone ou iPhone au port DC OUT ONLY (USB) à l'aide d'un câble USB (disponible dans le commerce).**

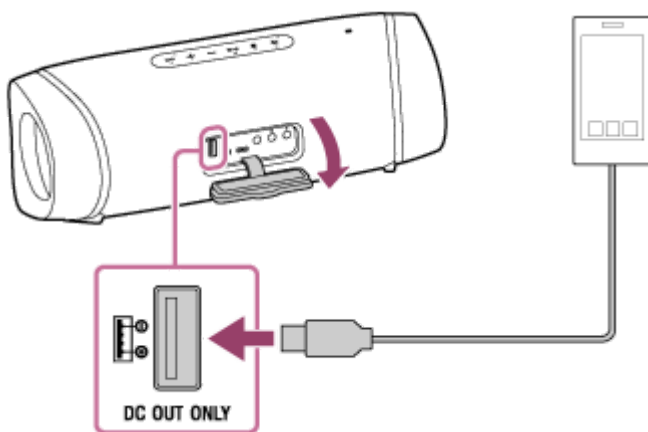

Lors du branchement de l'enceinte sur une prise secteur, le périphérique USB raccordé commence automatiquement à se charger.

Si l'enceinte est uniquement alimentée par la batterie intégrée, continuez à l'étape **2**.

- 2 Allumez l'enceinte.**

Le témoin  (alimentation) s'allume en vert et l'enceinte alimente en électricité le périphérique USB branché pour charger la batterie.

Note

- Lorsque l'enceinte alimente un autre périphérique, la fonction de mise hors tension automatique (Auto Standby) est désactivée.
- Lorsque l'enceinte est alimentée uniquement par la batterie intégrée rechargeable, l'alimentation du périphérique USB branché s'arrête si l'enceinte est mise hors tension.
- Lorsque le témoin CHARGE clignote lentement, la charge de la batterie intégrée est faible et la batterie doit être chargée. Dans cet état, l'enceinte ne peut pas fournir d'énergie à d'autres périphériques.
- La lecture de musiques n'est pas disponible avec un câble USB.
- N'effectuez pas le chargement de la batterie intégrée dans un lieu où l'enceinte pourrait se faire asperger d'eau. L'adaptateur secteur fourni ainsi que le port USB et la prise AUDIO IN derrière le capuchon ne sont pas étanches ni résistants aux particules de poussière.
- Après avoir débranché le câble USB de l'enceinte à la fin du chargement de la batterie, assurez-vous de bien fermer le capuchon. Le capuchon joue un rôle très important pour préserver l'étanchéité à l'eau et l'étanchéité aux poussières.

Rubrique associée

- [Chargement de l'enceinte](#)
- [Mise sous tension](#)
- [Fonction de mise hors tension automatique \(Auto Standby\)](#)

5-011-814-21(3) Copyright 2020 Sony Corporation

Enceinte sans fil
SRS-XB43

Fonction de mise hors tension automatique (Auto Standby)

Si l'enceinte remplit les conditions ci-dessous pendant environ 15 minutes, elle s'éteint automatiquement. À l'achat, la fonction de mise hors tension automatique (Auto Standby) est activée.

Lorsque l'enceinte est en mode BLUETOOTH

- Aucune opération sur l'enceinte.
- La fonction à mains libres d'un téléphone portable (smartphone) connecté est désactivée et le téléphone portable (smartphone) ne lit pas de musique (audio) et n'est pas utilisé en ce moment. Pour plus d'informations, reportez-vous au mode d'emploi fourni avec le téléphone portable.
- Le périphérique BLUETOOTH connecté, tel qu'un WALKMAN®, ne lit pas de musique (audio) et n'est pas utilisé en ce moment.

Lorsque l'enceinte est en mode AUDIO IN

- Aucune opération sur l'enceinte.
- Aucune musique (son) n'est lue sur périphérique audio branché sur la prise AUDIO IN ou la musique (son) provenant du périphérique audio branché sur la prise AUDIO IN est trop petite.
- Aucun téléphone portable (smartphone) dont la fonction à mains libres est activée ou aucun iPhone/iPod touch n'a établi de connexion BLUETOOTH avec l'enceinte.

Astuce

- Vous pouvez activer ou désactiver la fonction de mise hors tension automatique (Auto Standby) avec « Sony | Music Center ».

Note

- Lorsque l'enceinte alimente un autre périphérique, la fonction de mise hors tension automatique (Auto Standby) est désactivée.
- Si l'enceinte est connectée à un iPhone/iPod touch par une connexion BLUETOOTH, la fonction de mise hors tension automatique (Auto Standby) est désactivée.

Rubrique associée

- [Ce que vous pouvez faire avec « Sony | Music Center »](#)

Enceinte sans fil
SRS-XB43

Activation/Désactivation de l'éclairage de l'enceinte (fonction d'éclairage)

L'éclairage de l'enceinte change en fonction de la musique pour animer l'ambiance. À l'achat de l'enceinte, la fonction d'éclairage est activée par défaut.

1 Allumez l'enceinte.

Le témoin  (alimentation) s'allume en vert.
L'enceinte s'allume.

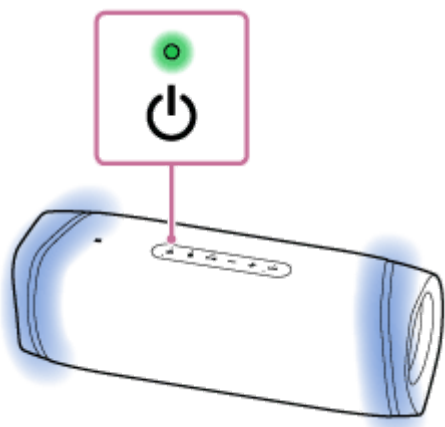

Pour désactiver (éclairage éteint)/activer (éclairage allumé) la fonction d'éclairage

Appuyez de manière prolongée sur la touche BATT (batterie)/  LIGHT qui se trouve derrière le capuchon à l'arrière de l'enceinte pendant environ 3 secondes jusqu'à l'activation ou la désactivation de la fonction d'éclairage.

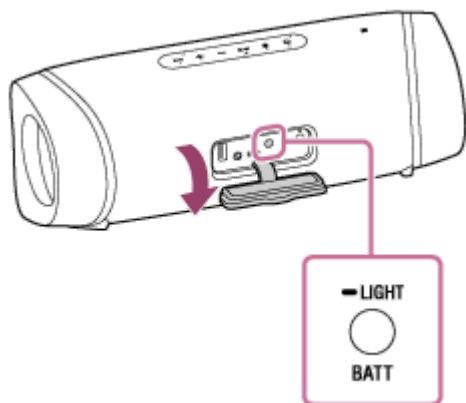

Si vous maintenez une nouvelle fois cette touche enfoncée pendant environ 3 secondes, la fonction d'éclairage s'active ou se désactive de nouveau.

Astuce

- En activant la fonction « Éclairage » de « Sony | Music Center », vous pouvez activer ou désactiver la fonction d'éclairage ou choisir divers modes d'éclairage. Voici quelques exemples de modes d'éclairage.
 - LIGHT OFF : Éclairage désactivé
 - RAVE : Destiné aux musiques de danse
À son achat, l'enceinte est réglée sur le mode RAVE.

- CHILL : Destiné aux musiques calmes
- HOT : L'enceinte clignote avec une couleur chaude.
- COOL : L'enceinte clignote avec une couleur froide.
- STROBE : L'enceinte clignote en blanc.

Note

- Lorsque l'éclairage de l'enceinte est lumineux, éclairez la pièce ou éteignez la fonction d'éclairage.
- Assurez-vous de fermer correctement le capuchon après avoir utilisé la touche BATT (batterie)/  LIGHT. Le capuchon joue un rôle très important pour préserver l'étanchéité à l'eau et l'étanchéité aux poussières.

Rubrique associée

- [Ce que vous pouvez faire avec « Sony | Music Center »](#)

Enceinte sans fil
SRS-XB43

Jumelage et connexion à des périphériques BLUETOOTH®

Pour jumeler un deuxième ou plusieurs autres périphériques BLUETOOTH, réalisez la procédure de jumelage pour chaque périphérique.

Avant de faire fonctionner l'enceinte, assurez-vous d'effectuer les tâches suivantes :

- Placez le périphérique BLUETOOTH à 1 m (3,2 pi) au maximum de l'enceinte.
- Branchez l'enceinte sur une prise secteur à l'aide de l'adaptateur secteur (fourni). Ou chargez suffisamment la batterie intégrée rechargeable.
- Arrêtez la lecture sur le périphérique BLUETOOTH.
- Baissez le volume du périphérique BLUETOOTH et de l'enceinte pour éviter que cette dernière émette un son trop élevé. Selon le périphérique BLUETOOTH, le volume du périphérique peut être synchronisé avec l'enceinte.
- Ayez à portée de la main le mode d'emploi fourni avec le périphérique BLUETOOTH pour référence.

1 Allumez l'enceinte.

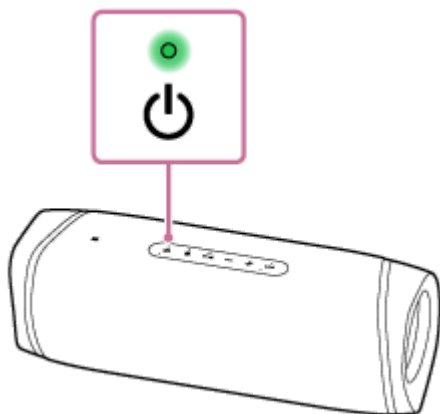

2 Vérifiez l'état du témoin Bluetooth (BLUETOOTH).

Lorsque le témoin clignote deux fois

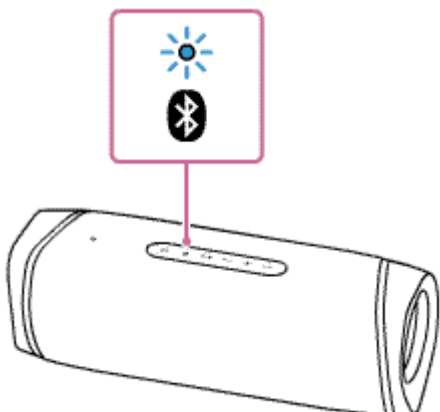

Après le premier jumelage de l'enceinte avec un périphérique BLUETOOTH depuis l'achat ou l'initialisation de l'enceinte (l'enceinte n'a plus d'informations de jumelage), l'enceinte passe automatiquement en mode de jumelage à sa mise sous tension. Continuez à l'étape 4.

Lorsque le témoin clignote lentement

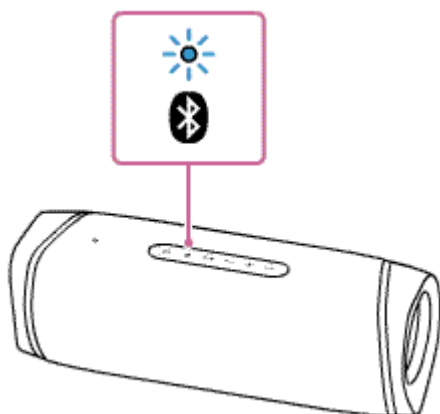

L'enceinte recherche un périphérique BLUETOOTH.

- Pour jumeler un deuxième ou plusieurs autres périphériques BLUETOOTH (lorsque l'enceinte possède des informations sur le jumelage d'autres périphériques BLUETOOTH), continuez à l'étape 3.
- Pour reconnecter un périphérique BLUETOOTH enregistré (jumelé), continuez à l'étape 4. L'enceinte se connectera automatiquement si la fonction BLUETOOTH du smartphone/iPhone est activée. Selon le périphérique BLUETOOTH, sa reconnexion peut s'effectuer en mettant l'enceinte sous tension. Pour plus d'informations, reportez-vous au mode d'emploi fourni avec le périphérique BLUETOOTH.

Lorsque le témoin reste allumé

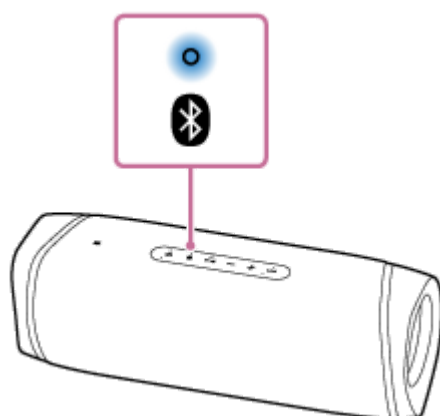

L'enceinte a été connectée à un périphérique BLUETOOTH.

Pour la connecter à un autre périphérique BLUETOOTH, suivez la procédure ci-dessous.

- Pour jumeler un deuxième ou plusieurs autres périphériques BLUETOOTH (lorsque l'enceinte possède des informations sur le jumelage d'autres périphériques BLUETOOTH), continuez à l'étape 3.
- Pour reconnecter un périphérique BLUETOOTH enregistré (jumelé), continuez à l'étape 4. L'enceinte se connectera automatiquement si la fonction BLUETOOTH du smartphone/iPhone est activée.

3 Appuyez sur la touche (BLUETOOTH).

Vous entendrez le guidage vocal (BLUETOOTH pairing [BLUETOOTH jumelage]) de l'enceinte et le témoin  (BLUETOOTH) clignote deux fois (mode de jumelage).

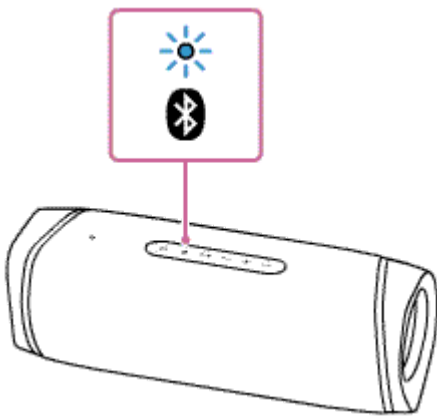

4 Effectuez la procédure de jumelage sur le périphérique BLUETOOTH afin de détecter l'enceinte.

Lorsqu'une liste de périphériques détectés s'affiche à l'écran du périphérique BLUETOOTH, sélectionnez « SRS-XB43 ».

Si une clé d'accès * est demandée, sur l'affichage du périphérique BLUETOOTH, saisissez « 0000 ».

* Une clé d'accès peut également s'appeler « code de passe », « code PIN », « numéro PIN » ou « mot de passe ».

5 Établissez une connexion BLUETOOTH depuis le périphérique BLUETOOTH.

Lorsque la connexion BLUETOOTH est établie, vous entendrez le guidage vocal (BLUETOOTH connected [BLUETOOTH connecté]) de l'enceinte et le témoin  (BLUETOOTH) passe de l'état clignotant à allumé.

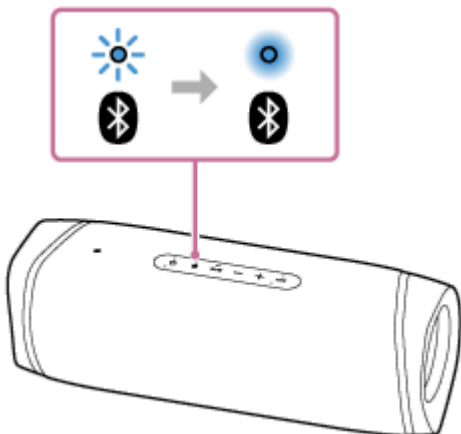



Si la connexion BLUETOOTH n'est pas établie, recommencez depuis l'étape **3**.

Astuce

- Tant que la fonction BLUETOOTH est activée sur le périphérique BLUETOOTH qui était précédemment connecté à l'enceinte, l'enceinte se reconnecte à celui-ci après sa mise sous tension.
- Pour plus d'informations sur le fonctionnement d'un périphérique BLUETOOTH, reportez-vous au mode d'emploi fourni avec le périphérique BLUETOOTH.
- Il est possible de connecter à l'enceinte jusqu'à 2 périphériques BLUETOOTH en même temps. Lorsque l'un des périphériques commence la lecture pendant la lecture de musique sur un autre périphérique, l'enceinte change la sortie et commence à reproduire le son du nouveau périphérique (connexion à plusieurs périphériques).

Note

- Pour les périphériques Apple iOS, l'appareil est compatible avec iOS 10.0 ou version ultérieure. Une connexion BLUETOOTH n'est pas disponible avec des périphériques utilisant iOS 9.x ou une version antérieure.

- Le mode de jumelage de l'enceinte est libéré après environ 5 minutes et le témoin  (BLUETOOTH) clignote lentement. Toutefois, lorsque les informations sur le jumelage ne sont pas stockées dans l'enceinte, telles que les paramètres d'usine, le mode de jumelage n'est pas libéré. Si le mode de jumelage est libéré avant la fin de la procédure, recommencez depuis l'étape .
- La clé d'accès de l'enceinte est « 0000 ». Si une clé d'accès autre que « 0000 » est définie sur le périphérique BLUETOOTH, le jumelage ne peut pas être réalisé avec l'enceinte.
- Une fois les périphériques BLUETOOTH jumelés, il n'est plus utile de les rejumeler, sauf dans les cas suivants :
 - Les informations sur le jumelage ont été supprimées après une réparation, etc.
 - L'enceinte est déjà jumelée à 8 périphériques et un autre périphérique essaie d'établir un jumelage. L'enceinte peut être jumelée avec jusqu'à 8 périphériques. Si un nouvel appareil est jumelé après les 8 premiers, l'appareil qui a été jumelé en premier est remplacé par le nouveau.
 - Les informations sur le jumelage de l'enceinte ont été supprimées de l'appareil BLUETOOTH.
 - L'enceinte est initialisée. Toutes les informations sur le jumelage seront supprimées. Si vous initialisez l'enceinte, elle ne pourra peut-être pas se connecter à l'iPhone/iPod touch ou l'ordinateur. Dans ce cas, supprimez les informations sur le jumelage de l'enceinte sur l'iPhone/iPod touch ou l'ordinateur, puis effectuez un nouveau jumelage.
- L'enceinte peut être jumelée à plusieurs périphériques, mais elle ne peut lire la musique que d'un seul périphérique jumelé en même temps.
- Lorsqu'un câble audio est branché sur la prise AUDIO IN de l'enceinte et que le périphérique BLUETOOTH a été connecté par une connexion BLUETOOTH, le son provenant du périphérique BLUETOOTH n'est pas sorti sur l'enceinte (la fonction à mains libres est disponible). Pour écouter de la musique provenant du périphérique BLUETOOTH, débranchez le câble audio de la prise AUDIO IN de l'enceinte.
- Lors de l'utilisation de la fonction de jumelage stéréo ou de la fonction de connexion pour soirée, vous ne pouvez pas utiliser la connexion à plusieurs périphériques.

Rubrique associée

- [Écoute de musiques d'un périphérique par une connexion BLUETOOTH](#)
- [Arrêt de la connexion BLUETOOTH \(après utilisation\)](#)
- [Changement des périphériques BLUETOOTH connectés simultanément \(connexion à plusieurs périphériques\)](#)

Enceinte sans fil
SRS-XB43

Connexion avec un périphérique compatible NFC à un seul toucher (NFC)

En faisant toucher un périphérique compatible NFC tel qu'un smartphone, à l'enceinte, cette dernière s'allume automatiquement et commence un jumelage et une connexion BLUETOOTH.

Smartphones compatibles

Les smartphones compatibles NFC avec la version Android™ 4.1 ou une version ultérieure installée

Modèles WALKMAN® compatibles

Modèles WALKMAN® compatibles NFC*

* Même si le WALKMAN® est compatible avec la fonction NFC, la connexion BLUETOOTH à un seul toucher avec l'enceinte risque d'être impossible. Pour plus d'informations sur les modèles compatibles, reportez-vous au mode d'emploi fourni avec le périphérique WALKMAN®.

NFC

NFC (Near Field Communication) est une technologie qui permet à différents périphériques, tels que des smartphones et des puces électroniques, de communiquer sans fil à courte portée.

Grâce à la fonction NFC, la communication de données (jumelage BLUETOOTH par exemple) peut être facilement réalisée en faisant toucher les périphériques compatibles NFC ensemble (par exemple, au niveau du repère N ou d'un emplacement désigné sur chaque périphérique).

Essayez ceci avant de démarrer.

- Arrêtez la lecture sur le périphérique.
- Baissez le volume du périphérique et de l'enceinte pour éviter que cette dernière émette un son trop élevé. Selon le périphérique, le volume du périphérique sera synchronisé avec l'enceinte.
- Annulez le blocage d'écran sur le périphérique.

1 Activez les fonctions NFC et BLUETOOTH du périphérique.

2 Faites toucher d'une manière prolongée le repère N de l'enceinte sur le repère N du périphérique jusqu'à ce que ce dernier réagisse. (Cette action peut prendre quelques secondes.)

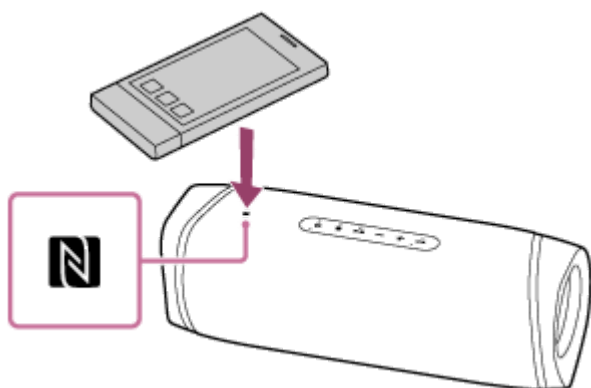

3 Suivez les instructions affichées à l'écran pour établir la connexion BLUETOOTH.

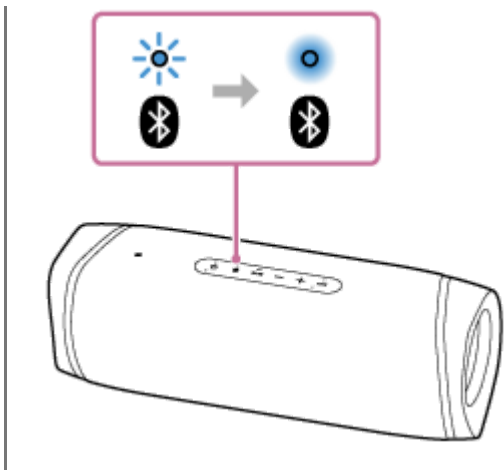

Lorsque la connexion BLUETOOTH est établie, vous entendrez le guidage vocal (BLUETOOTH connected [BLUETOOTH connecté]) de l'enceinte et le témoin  (BLUETOOTH) passe de l'état clignotant à allumé.



Astuce

- Pour désactiver la connexion BLUETOOTH, refaites toucher le repère N de l'enceinte et le repère N du périphérique. Vous entendrez le guidage vocal (BLUETOOTH disconnected [BLUETOOTH déconnecté]) de l'enceinte et le témoin  (BLUETOOTH) passe de l'état allumé à de clignotement lent.
- Si la connexion de l'enceinte ne peut pas être établie, essayez ce qui suit.
 - Déplacez lentement le périphérique au-dessus du repère N de l'enceinte.
 - Si le périphérique se trouve dans un étui, retirez ce dernier.
- Il est possible de connecter à l'enceinte jusqu'à 2 périphériques BLUETOOTH en même temps. Lorsque l'un des périphériques commence la lecture pendant la lecture de musique sur un autre périphérique, l'enceinte change la sortie et commence à reproduire le son du nouveau périphérique (connexion à plusieurs périphériques).

Note

- Lorsqu'un câble audio est branché sur la prise AUDIO IN de l'enceinte et que le périphérique BLUETOOTH a été connecté par une connexion BLUETOOTH, le son provenant du périphérique BLUETOOTH connecté n'est pas sorti sur l'enceinte (la fonction mains libres est disponible). Pour écouter de la musique provenant du périphérique BLUETOOTH, débranchez le câble audio de la prise AUDIO IN de l'enceinte.
- Si le périphérique est un type de périphérique qui passe en mode veille en présence de force magnétique, la connexion par NFC peut ne pas être possible.
- Lors de l'utilisation de la fonction de jumelage stéréo ou de la fonction de connexion pour soirée, faites toucher l'enceinte sur laquelle le témoin  (BLUETOOTH) clignote. Le périphérique ne peut pas établir de connexion BLUETOOTH lorsque le témoin  (BLUETOOTH) de l'enceinte est éteint.
- Lors de l'utilisation de la fonction de jumelage stéréo ou de la fonction de connexion pour soirée, vous ne pouvez pas utiliser la connexion à plusieurs périphériques.

Rubrique associée

- [Écoute de musiques d'un périphérique par une connexion BLUETOOTH](#)
- [Changement des périphériques BLUETOOTH connectés simultanément \(connexion à plusieurs périphériques\)](#)

Enceinte sans fil
SRS-XB43

Connexion à un ordinateur par une connexion BLUETOOTH (Windows)

Le jumelage est le processus nécessaire pour enregistrer mutuellement les informations sur les périphériques BLUETOOTH à connecter sans fil.

Il est nécessaire de jumeler l'enceinte à un périphérique pour pouvoir établir la première fois une connexion BLUETOOTH. Réalisez les mêmes procédures pour jumeler d'autres périphériques.

Systemes d'exploitation compatibles

Windows 10, Windows 8.1

Essayez ceci avant de démarrer.

- Placez l'ordinateur à 1 m (3,2 pi) au maximum de l'enceinte.
 - Branchez l'enceinte sur une prise secteur à l'aide de l'adaptateur secteur (fourni). Ou chargez suffisamment la batterie intégrée rechargeable.
 - Ayez à portée de la main le mode d'emploi fourni avec l'ordinateur pour référence.
 - Arrêtez la lecture sur l'ordinateur.
 - Baissez le volume de l'ordinateur et de l'enceinte pour éviter que cette dernière émette un son trop élevé.
 - Allumez le haut-parleur de l'ordinateur.
Si le haut-parleur de l'ordinateur est réglé sur  (silencieux), le son ne sera pas émis du haut-parleur BLUETOOTH.
- Lorsque le haut-parleur de l'ordinateur est allumé :



1 Préparez la recherche de l'enceinte sur l'ordinateur.

Sous Windows 10

Sélectionnez [ (Action Center)] – [Connect] dans la barre des tâches dans la partie inférieure droite de l'écran.

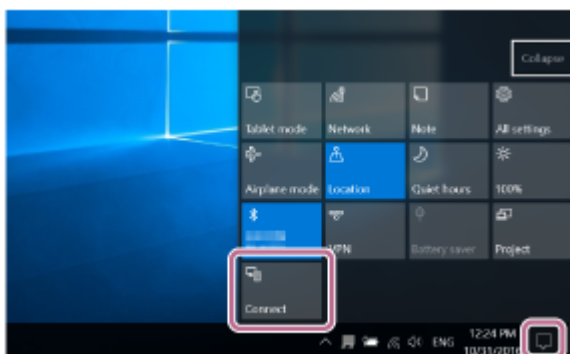

Sous Windows 8.1

Cliquez avec le bouton droit de la souris sur [Start], puis cliquez sur [Control Panel]. Lorsque [All Control Panel Items] s'affiche, sélectionnez [Devices and Printers].

Si l'écran [Control Panel] s'affiche au lieu de [All Control Panel Items], sélectionnez [Large icons] ou [Small icons] dans le menu [View by] au coin supérieur droit de l'écran.

2 Allumez l'enceinte.

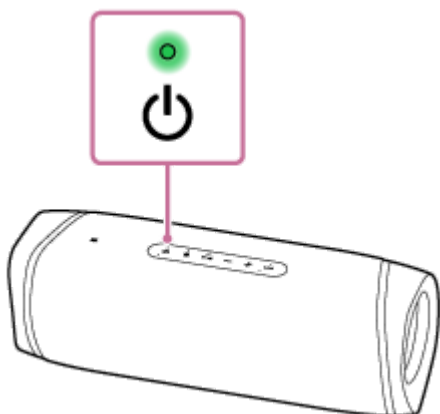

3 Vérifiez l'état du témoin  (BLUETOOTH)

Lorsque le témoin clignote deux fois

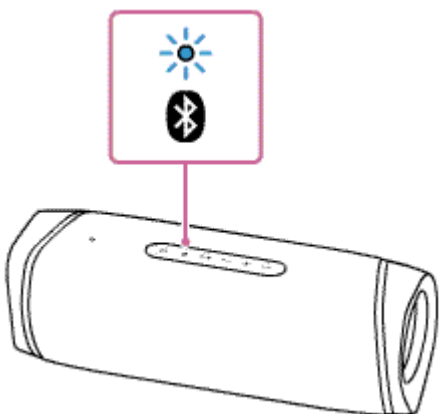

Après le premier jumelage de l'enceinte avec un périphérique BLUETOOTH depuis l'achat ou l'initialisation de l'enceinte (l'enceinte n'a plus d'informations de jumelage), l'enceinte passe automatiquement en mode de jumelage à sa mise sous tension. Continuez à l'étape **5**.

Lorsque le témoin clignote lentement

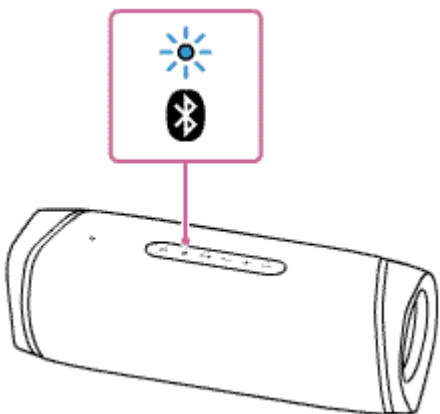

L'enceinte recherche des connexions BLUETOOTH.

- Pour jumeler un deuxième ou plusieurs autres périphériques BLUETOOTH (lorsque l'enceinte possède des informations sur le jumelage d'autres périphériques BLUETOOTH), continuez à l'étape **4**.

- Pour reconnecter l'enceinte à l'un des périphériques BLUETOOTH qui étaient auparavant jumelés à l'enceinte, continuez à l'étape 5 .
Selon le périphérique BLUETOOTH, l'enceinte peut se reconnecter au périphérique après sa mise sous tension. Pour plus d'informations, reportez-vous au mode d'emploi fourni avec votre périphérique BLUETOOTH.

Lorsque le témoin reste allumé

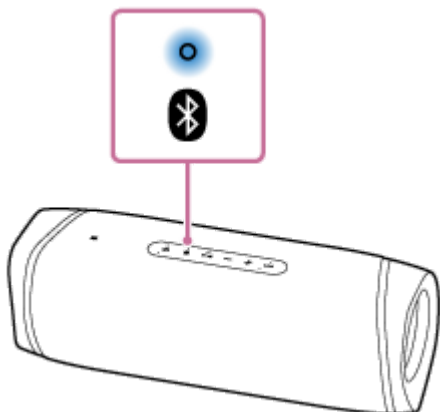

L'enceinte est déjà connectée à l'un des périphériques BLUETOOTH.

Pour connecter l'enceinte à un autre périphérique BLUETOOTH, effectuez ce qui suit :

- Pour jumeler un deuxième ou plusieurs autres périphériques BLUETOOTH (lorsque l'enceinte possède des informations sur le jumelage d'autres périphériques BLUETOOTH), continuez à l'étape 4 .
- Pour reconnecter l'enceinte à l'un des périphériques BLUETOOTH qui étaient auparavant jumelés à l'enceinte, continuez à l'étape 5 .

4 Appuyez sur la touche (BLUETOOTH).

Vous entendrez le guidage vocal (BLUETOOTH pairing [BLUETOOTH jumelage]) de l'enceinte et le témoin  (BLUETOOTH) clignote deux fois (mode de jumelage).

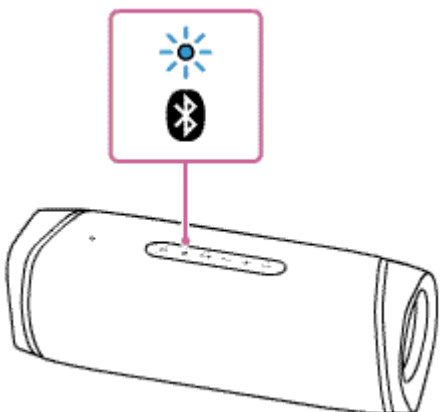

5 Recherchez l'enceinte sur l'ordinateur.

Connexion de l'enceinte à l'ordinateur par une connexion BLUETOOTH

Sous Windows 10

1. Sélectionnez [Connect] sous Action Center de la partie inférieure droite de l'écran.

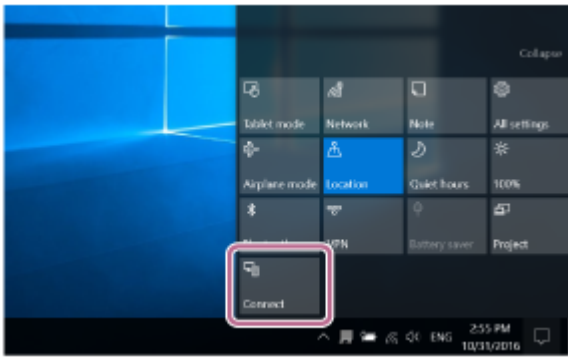

2. Sélectionnez [SRS-XB43].

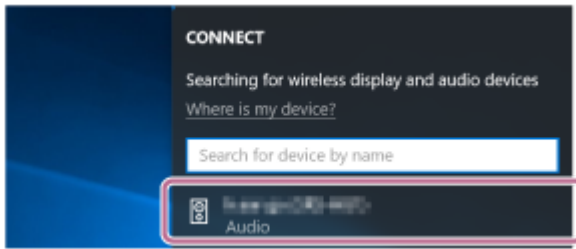

Si [SRS-XB43] ne s'affiche pas à l'écran, recommencez la procédure depuis l'étape 4 .
Après le jumelage, la connexion BLUETOOTH s'établit automatiquement et [Connected music] s'affiche à l'écran. Continuez à l'étape 7 .

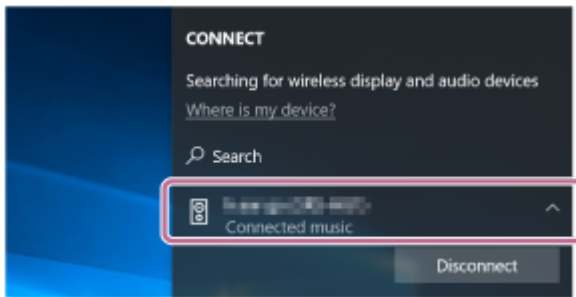

Sous Windows 8.1

1. Cliquez sur [Add a device].

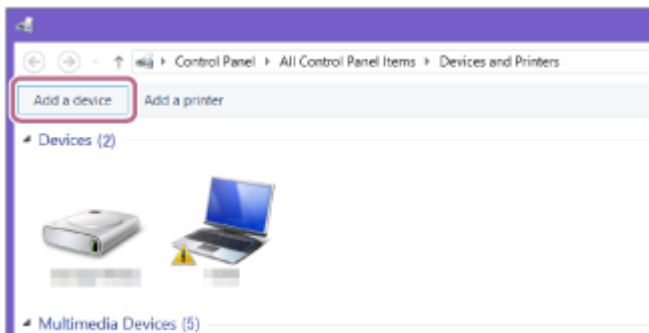

2. Sélectionnez [SRS-XB43] puis cliquez sur [Next].

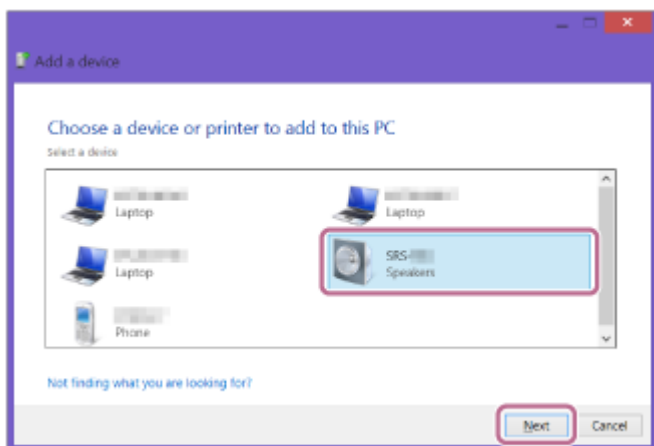



Si une clé d'accès* est demandée, saisissez « 0000 ».

Si [SRS-XB43] ne s'affiche pas, recommencez la procédure depuis l'étape 4.

* Une clé d'accès peut également s'appeler « code de passe », « code PIN », « numéro PIN » ou « mot de passe ».

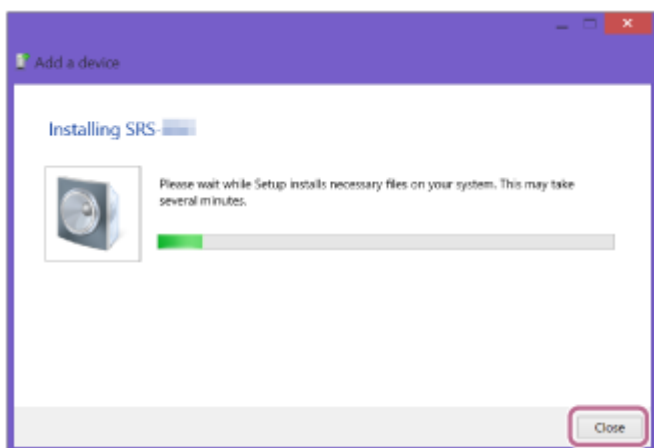
3. Lorsque l'écran ci-dessous s'affiche, cliquez sur [Close].
L'ordinateur commence à installer le pilote.



La marque «  » s'affiche dans la partie inférieure gauche de l'icône [SRS-XB43] pendant l'installation. Lorsque la marque «  » disparaît, l'installation de pilote est terminée. Continuez à l'étape 6.

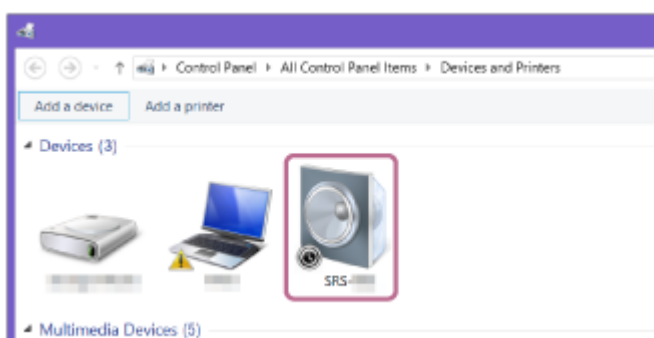

Selon l'ordinateur, l'installation peut durer un certain temps. Si l'installation du pilote dure trop longtemps, la fonction de mise hors tension automatique (Auto Standby) de l'enceinte l'arrêtera automatiquement. Dans ce cas, rallumez l'enceinte.

6 Enregistrez l'enceinte sur l'ordinateur.

Sous Windows 10

Après le jumelage, la connexion BLUETOOTH s'établit automatiquement et [Connected music] s'affiche à l'écran. Continuez à l'étape 7.

Sous Windows 8.1

1. Cliquez avec le bouton droit de la souris sur [SRS-XB43] sous [Devices] puis sélectionnez [Sound settings] dans le menu qui s'affiche.

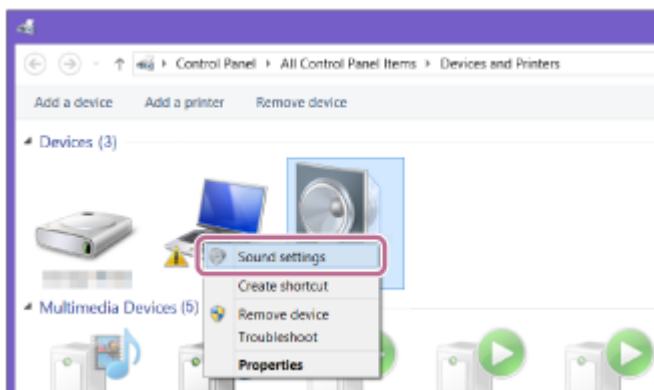

2. Vérifiez l'option [SRS-XB43 Stereo] à l'écran [Sound].

- Si [SRS-XB43 Stereo] possède une coche (verte), continuez à l'étape 7.

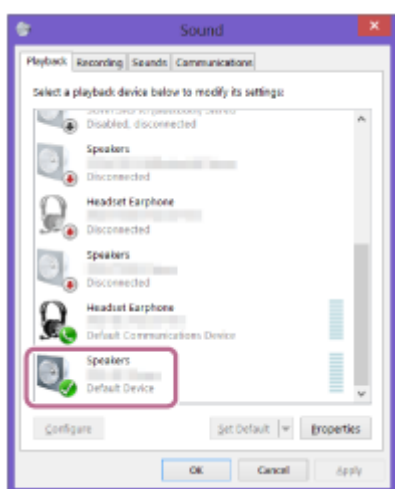

- Si [SRS-XB43 Stereo] ne possède pas une coche (verte), continuez à l'étape 6-3.
- Si [SRS-XB43 Stereo] ne s'affiche pas, cliquez avec le bouton droit de la souris sur l'écran [Sound] puis sélectionnez [Show Disabled Devices] dans le menu qui s'affiche. Continuez ensuite à l'étape 6-3.

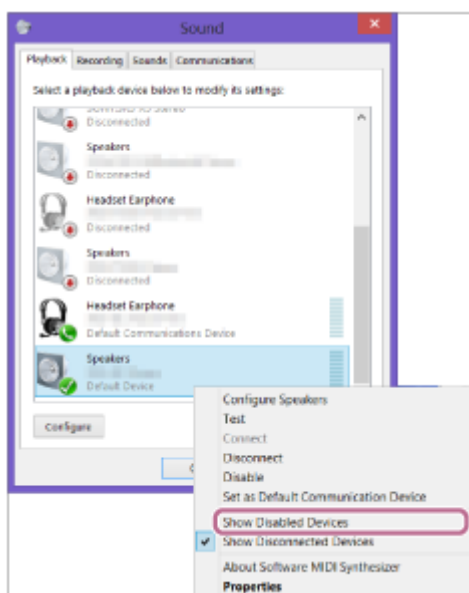

3. Cliquez avec le bouton droit de la souris sur [SRS-XB43 Stereo] puis sélectionnez [Connect] dans le menu qui s'affiche.

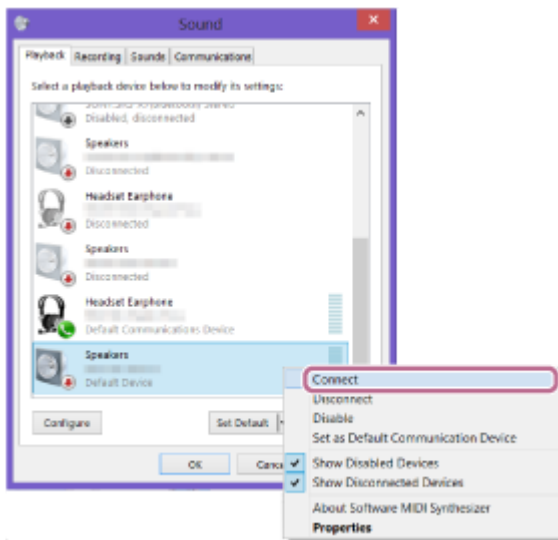

Si l'enceinte est connectée, une coche s'affiche sous [SRS-XB43 Stereo] de l'écran [Sound]. Continuez à l'étape 7 .

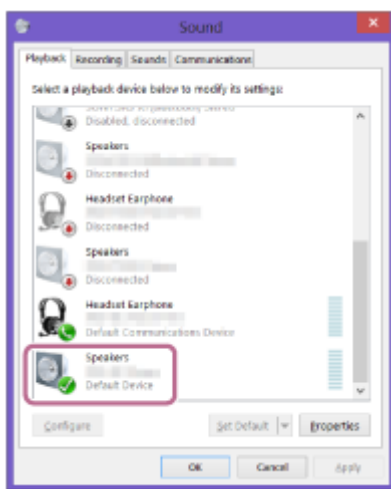

Si vous ne pouvez pas cliquer sur [Connect] sous [SRS-XB43 Stereo], sélectionnez [Disable] pour le [Default Device] qui possède actuellement une coche (verte).

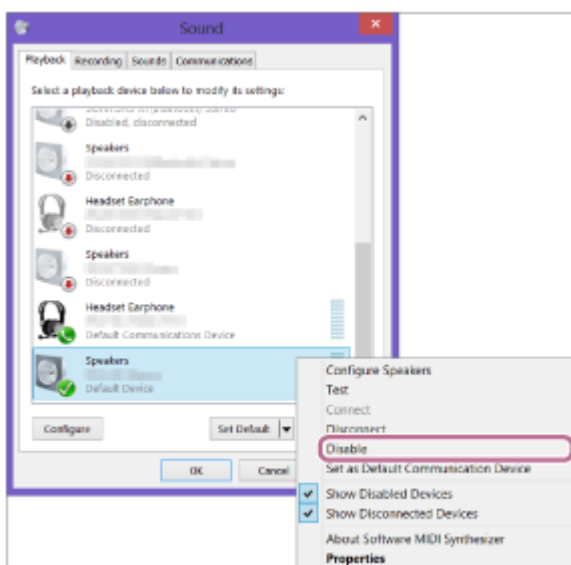

7 Suivez les instructions affichées à l'écran pour établir une connexion BLUETOOTH.

Lorsque la connexion BLUETOOTH est établie, vous entendrez le guidage vocal (BLUETOOTH connected [BLUETOOTH connecté]) de l'enceinte et le témoin  (BLUETOOTH) passe de l'état clignotant à allumé.

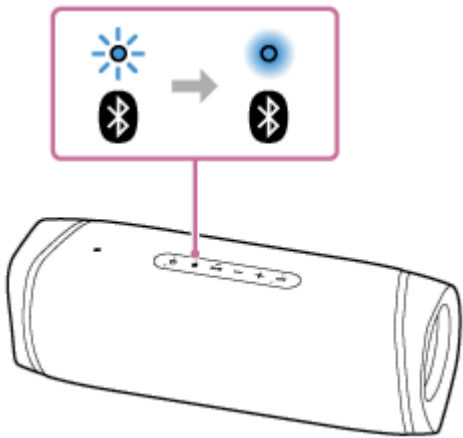

Si la connexion échoue, recommencez la procédure depuis l'étape 4 .

Astuce

- Les instructions ci-dessus sur l'ordinateur sont fournies à titre d'exemple. Pour plus d'informations, reportez-vous au mode d'emploi fourni avec votre ordinateur. En outre, les ordinateurs ne sont pas tous testés et jugés compatibles avec cette procédure et la procédure ci-dessus n'est pas applicable aux ordinateurs faits maison.
- Il est possible de connecter à l'enceinte jusqu'à 2 périphériques BLUETOOTH en même temps. Lorsque l'un des périphériques commence la lecture pendant la lecture de musique sur un autre périphérique, l'enceinte change la sortie et commence à reproduire le son du nouveau périphérique (connexion à plusieurs périphériques).

Note

- Le mode de jumelage de l'enceinte est libéré après environ 5 minutes et le témoin  (BLUETOOTH) clignote lentement. Toutefois, lorsque les informations sur le jumelage ne sont pas stockées dans l'enceinte, telles que les paramètres d'usine, le mode de jumelage n'est pas libéré. Si le mode de jumelage est libéré avant la fin de la procédure, recommencez depuis l'étape 4 .
- Une fois les périphériques BLUETOOTH jumelés, il n'est plus utile de les rejumeler, sauf dans les cas suivants :
 - Les informations sur le jumelage ont été supprimées après une réparation, etc.
 - L'enceinte est déjà jumelée à 8 périphériques et un autre périphérique essaie d'établir un jumelage. L'enceinte peut être jumelée avec jusqu'à 8 périphériques. Si un nouvel appareil est jumelé après les 8 premiers, l'appareil qui a été jumelé en premier est remplacé par le nouveau.
 - Les informations sur le jumelage avec l'enceinte ont été supprimées du périphérique BLUETOOTH.
 - L'enceinte est initialisée. Toutes les informations sur le jumelage seront supprimées. Si vous initialisez l'enceinte, elle ne pourra peut-être pas se connecter à l'iPhone/iPod touch ou l'ordinateur. Dans ce cas, supprimez les informations sur le jumelage de l'enceinte sur l'iPhone/iPod touch ou l'ordinateur, puis effectuez un nouveau jumelage.
- L'enceinte peut être jumelée à plusieurs périphériques, mais elle ne peut lire la musique que d'un seul périphérique jumelé en même temps.
- La clé d'accès de l'enceinte est « 0000 ». Si une clé d'accès autre que « 0000 » est définie sur le périphérique BLUETOOTH, le jumelage ne peut pas être réalisé avec l'enceinte.
- Lorsqu'un câble audio est branché sur la prise AUDIO IN de l'enceinte et que le périphérique BLUETOOTH a été connecté par une connexion BLUETOOTH, le son provenant du périphérique BLUETOOTH n'est pas sorti sur l'enceinte (la fonction à mains libres est disponible). Pour écouter de la musique provenant du périphérique BLUETOOTH, débranchez le câble audio de la prise AUDIO IN de l'enceinte.
- Lors de l'utilisation de la fonction de jumelage stéréo ou de la fonction de connexion pour soirée, vous ne pouvez pas utiliser la connexion à plusieurs périphériques.

Rubrique associée

- Écoute de musiques d'un périphérique par une connexion BLUETOOTH
- Arrêt de la connexion BLUETOOTH (après utilisation)
- Changement des périphériques BLUETOOTH connectés simultanément (connexion à plusieurs périphériques)

5-011-814-21(3) Copyright 2020 Sony Corporation

Enceinte sans fil
SRS-XB43

Connexion à un ordinateur par une connexion BLUETOOTH (Mac)

Le jumelage est le processus nécessaire pour enregistrer mutuellement les informations sur les périphériques BLUETOOTH à connecter sans fil.

Il est nécessaire de jumeler l'enceinte à un périphérique pour pouvoir établir la première fois une connexion BLUETOOTH. Réalisez les mêmes procédures pour jumeler d'autres périphériques.

Systemes d'exploitation compatibles

macOS Catalina (version 10.15)

Essayez ceci avant de démarrer.

- Vérifiez que la technologie sans fil BLUETOOTH est installée sur l'ordinateur.
- Placez l'ordinateur à 1 m (3,2 pi) au maximum de l'enceinte.
- Branchez l'enceinte sur une prise secteur à l'aide de l'adaptateur secteur (fourni). Ou chargez suffisamment la batterie intégrée rechargeable.
- Ayez à portée de la main le mode d'emploi fourni avec l'ordinateur pour référence.
- Arrêtez la lecture sur l'ordinateur.
- Baissez le volume de l'ordinateur et de l'enceinte pour éviter que cette dernière émette un son trop élevé.
- Selon l'ordinateur, activez l'adaptateur BLUETOOTH intégré.
Si vous ne savez pas comment activer l'adaptateur BLUETOOTH ou si l'ordinateur est doté d'un adaptateur BLUETOOTH intégré, reportez-vous au mode d'emploi de l'ordinateur.
- Allumez le haut-parleur de l'ordinateur.
Si le haut-parleur de l'ordinateur est réglé sur  (silencieux), le son ne sera pas émis du haut-parleur BLUETOOTH.
 - Lorsque le haut-parleur de l'ordinateur est allumé :



1 Allumez l'enceinte.

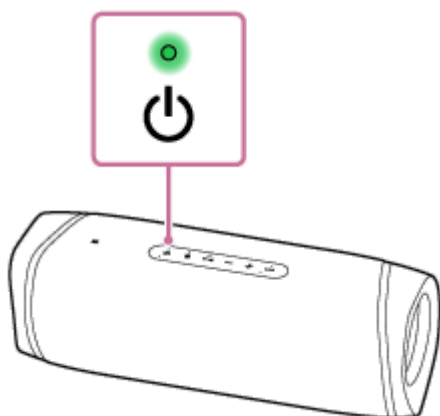

2 Vérifiez l'état du témoin (BLUETOOTH).

Lorsque le témoin clignote deux fois

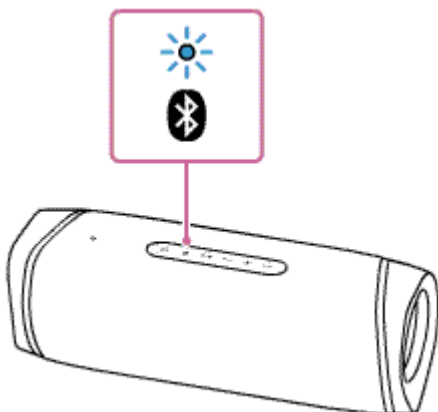

Après le premier jumelage de l'enceinte avec un périphérique BLUETOOTH depuis l'achat ou l'initialisation de l'enceinte (l'enceinte n'a plus d'informations de jumelage), l'enceinte passe automatiquement en mode de jumelage à sa mise sous tension. Continuez à l'étape **4**.

Lorsque le témoin clignote lentement

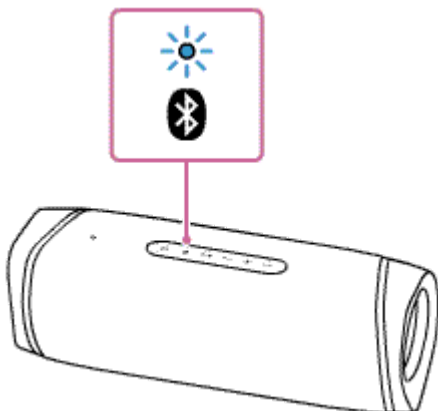

L'enceinte recherche des connexions BLUETOOTH.

- Pour jumeler un deuxième ou plusieurs autres périphériques BLUETOOTH (lorsque l'enceinte possède des informations sur le jumelage d'autres périphériques BLUETOOTH), continuez à l'étape **3**.
- Pour reconnecter l'enceinte à l'un des périphériques BLUETOOTH qui étaient auparavant jumelés à l'enceinte, continuez à l'étape **4**.
Selon le périphérique BLUETOOTH, l'enceinte peut se reconnecter au périphérique après sa mise sous tension. Pour plus d'informations, reportez-vous au mode d'emploi fourni avec votre périphérique BLUETOOTH.

Lorsque le témoin reste allumé

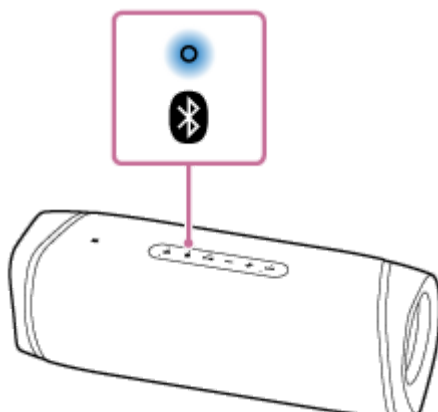

L'enceinte est déjà connectée à l'un des périphériques BLUETOOTH.

Pour connecter l'enceinte à un autre périphérique BLUETOOTH, effectuez ce qui suit :

- Pour jumeler un deuxième ou plusieurs autres périphériques BLUETOOTH (lorsque l'enceinte possède des informations sur le jumelage d'autres périphériques BLUETOOTH), continuez à l'étape 3 .
- Pour reconnecter l'enceinte à l'un des périphériques BLUETOOTH qui étaient auparavant jumelés à l'enceinte, continuez à l'étape 4 .

3 Appuyez sur la touche (BLUETOOTH).

Vous entendrez le guidage vocal (BLUETOOTH pairing [BLUETOOTH jumelage]) de l'enceinte et le témoin  (BLUETOOTH) clignote deux fois (mode de jumelage).

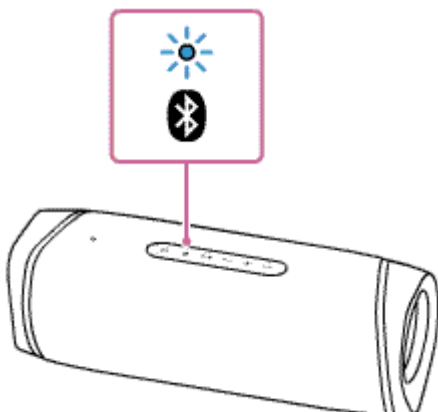

4 Recherchez l'enceinte sur l'ordinateur.

1. Sélectionnez [ (System Preferences)] - [Bluetooth] dans la barre des tâches dans la partie inférieure droite de l'écran.

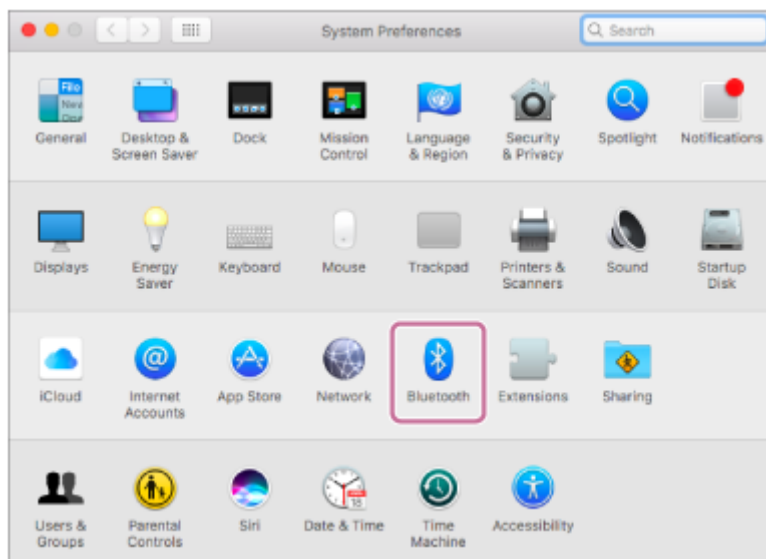

2. Sélectionnez [SRS-XB43] dans l'écran Bluetooth, puis cliquez sur [Pair].

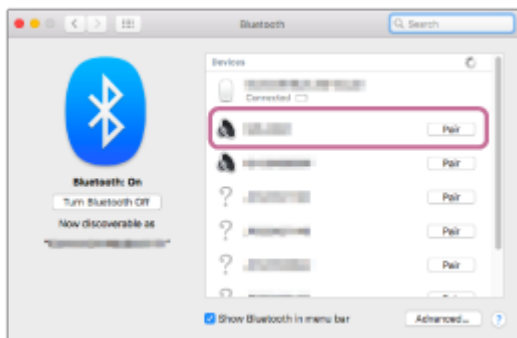

5 Suivez les instructions affichées à l'écran pour établir une connexion BLUETOOTH.

Lorsque la connexion BLUETOOTH est établie, vous entendrez le guidage vocal (BLUETOOTH connected [BLUETOOTH connecté]) de l'enceinte et le témoin  (BLUETOOTH) passe de l'état clignotant à allumé.

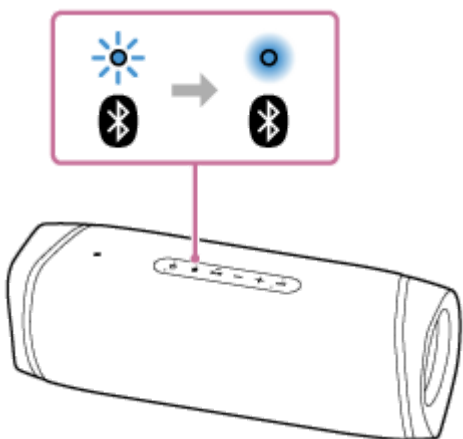

Si la connexion échoue, recommencez la procédure depuis l'étape **3**.

6 Cliquez sur l'icône de haut-parleur dans la partie supérieure droite de l'écran puis sélectionnez [SRS-XB43] sous [Output Device].

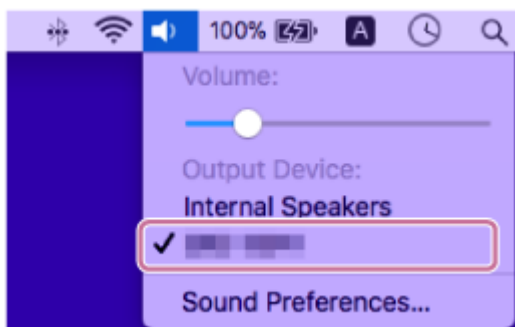

Vous pouvez apprécier la lecture de fichiers musicaux depuis l'ordinateur.



Astuce

- La procédure expliquée ci-dessus est à titre indicatif seulement. Pour plus d'informations, reportez-vous au mode d'emploi fourni avec l'ordinateur. En outre, les ordinateurs ne sont pas tous testés et jugés compatibles avec cette procédure et la procédure ci-dessus n'est pas applicable aux ordinateurs faits maison.
- Il est possible de connecter à l'enceinte jusqu'à 2 périphériques BLUETOOTH en même temps. Lorsque l'un des périphériques commence la lecture pendant la lecture de musique sur un autre périphérique, l'enceinte change la sortie et commence à reproduire le son du nouveau périphérique (connexion à plusieurs périphériques).

Note

- Le mode de jumelage de l'enceinte est libéré après environ 5 minutes et le témoin  (BLUETOOTH) clignote lentement. Toutefois, lorsque les informations sur le jumelage ne sont pas stockées dans l'enceinte, telles que les paramètres d'usine, le mode de jumelage n'est pas libéré. Si le mode de jumelage est libéré avant la fin de la procédure, recommencez depuis l'étape .
- Une fois les périphériques BLUETOOTH jumelés, il n'est plus utile de les rejumeler, sauf dans les cas suivants :
 - Les informations sur le jumelage ont été supprimées après une réparation, etc.
 - L'enceinte est déjà jumelée à 8 périphériques et un autre périphérique essaie d'établir un jumelage. L'enceinte peut être jumelée avec jusqu'à 8 périphériques. Si un nouvel appareil est jumelé après les 8 premiers, l'appareil qui a été jumelé en premier est remplacé par le nouveau.
 - Les informations sur le jumelage avec l'enceinte ont été supprimées du périphérique BLUETOOTH.
 - L'enceinte est initialisée. Toutes les informations sur le jumelage seront supprimées. Si vous initialisez l'enceinte, elle ne pourra peut-être pas se connecter à l'iPhone/iPod touch ou l'ordinateur. Dans ce cas, supprimez les informations sur le jumelage de l'enceinte sur l'iPhone/iPod touch ou l'ordinateur, puis effectuez un nouveau jumelage.
- L'enceinte peut être jumelée à plusieurs périphériques, mais elle ne peut lire la musique que d'un seul périphérique jumelé en même temps.
- La clé d'accès de l'enceinte est « 0000 ». Si une clé d'accès autre que « 0000 » est définie sur le périphérique BLUETOOTH, le jumelage ne peut pas être réalisé avec l'enceinte.
- Lorsqu'un câble audio est branché sur la prise AUDIO IN de l'enceinte et que le périphérique BLUETOOTH a été connecté par une connexion BLUETOOTH, le son provenant du périphérique BLUETOOTH n'est pas sorti sur l'enceinte (la fonction à mains libres est disponible). Pour écouter de la musique provenant du périphérique BLUETOOTH, débranchez le câble audio de la prise AUDIO IN de l'enceinte.
- Lors de l'utilisation de la fonction de jumelage stéréo ou de la fonction de connexion pour soirée, vous ne pouvez pas utiliser la connexion à plusieurs périphériques.

Rubrique associée

- [Écoute de musiques d'un périphérique par une connexion BLUETOOTH](#)
- [Arrêt de la connexion BLUETOOTH \(après utilisation\)](#)
- [Changement des périphériques BLUETOOTH connectés simultanément \(connexion à plusieurs périphériques\)](#)

Enceinte sans fil
SRS-XB43

Écoute de musiques d'un périphérique par une connexion BLUETOOTH

Vous pouvez écouter les musiques d'un périphérique BLUETOOTH et le contrôler depuis l'enceinte par une connexion BLUETOOTH s'il prend en charge les profils BLUETOOTH suivants.

A2DP (Advanced Audio Distribution Profile)

Vous permet d'apprécier un contenu audio sans fil de haute qualité.

AVRCP (Audio Video Remote Control Profile)

Vous permet de régler le volume et de contrôler la lecture, les pauses ou les sauts vers le début de la piste en cours ou la piste suivante.

Les opérations peuvent varier selon le périphérique BLUETOOTH. Reportez-vous au mode d'emploi du périphérique BLUETOOTH.

Note

- Assurez-vous au préalable que le volume du périphérique BLUETOOTH et celui de l'enceinte sont réglés sur un niveau moyen pour éviter l'émission soudaine d'un son très fort sur l'enceinte.
Selon le périphérique BLUETOOTH, le réglage du volume du haut-parleur peut ne pas être possible sur le périphérique BLUETOOTH lorsqu'une lecture est arrêtée ou interrompue sur le périphérique.

1 Connectez l'enceinte au périphérique BLUETOOTH.

Lorsque la connexion BLUETOOTH est établie, vous entendrez le guidage vocal (BLUETOOTH connected [BLUETOOTH connecté]) de l'enceinte et le témoin  (BLUETOOTH) passe de l'état clignotant à allumé.

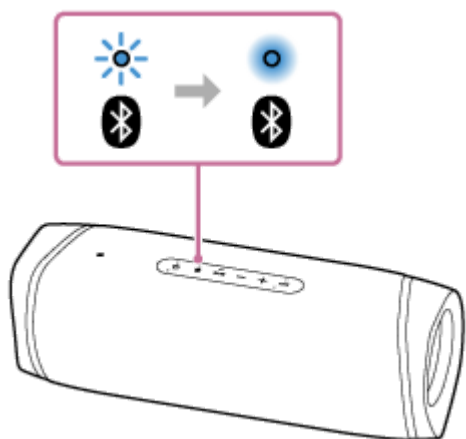

2 Commencez la lecture sur le périphérique BLUETOOTH.

3 Réglez le volume en appuyant sur les touches -/+ (volume) de l'enceinte ou réglez le volume du périphérique BLUETOOTH.

Lorsque vous appuyez sur les touches -/+ (volume) de l'enceinte ou réglez le volume du périphérique BLUETOOTH, le témoin  (alimentation) clignote une fois ou 3 fois.

Selon le périphérique BLUETOOTH utilisé, le témoin  (alimentation) de l'enceinte risque de ne pas clignoter même si vous réglez le volume avec le périphérique BLUETOOTH.

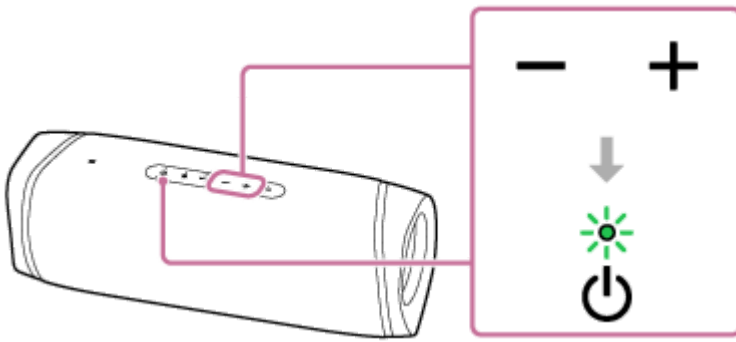

Pendant la lecture, vous pouvez utiliser les touches de l'enceinte pour effectuer les opérations suivantes.

Pause

Appuyez sur la touche ►|| (lecture)/ ◀ (appel) pendant une lecture pour l'interrompre. Appuyez une nouvelle fois sur cette touche pour annuler la pause.

Saut vers le début de la piste suivante

Appuyez deux fois rapidement sur la touche ►|| (lecture)/ ◀ (appel) pendant une lecture.

Retour au début de la piste en cours ou précédente*

Appuyez 3 fois rapidement sur la touche ►|| (lecture)/ ◀ (appel) pendant une lecture.

* Les opérations ci-dessus varient selon le périphérique BLUETOOTH utilisé.

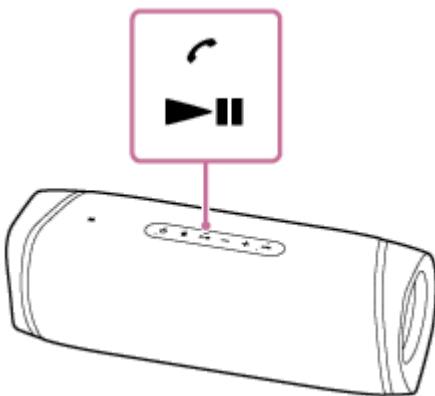

Astuce

- La batterie intégrée de l'enceinte peut se charger automatiquement même si une lecture de musique sur l'enceinte est en cours tant que cette dernière reste branchée sur une prise secteur à l'aide de l'adaptateur secteur (fourni). Toutefois, cela peut prendre un certain temps avant la fin de la charge selon l'utilisation de l'enceinte. Pour utiliser l'enceinte pendant le chargement de la batterie, baissez le volume de l'enceinte, ou mettez l'enceinte hors tension et chargez pleinement la batterie avant de réutiliser l'enceinte.
- Lorsque vous réglez le volume de l'enceinte à son niveau maximal ou minimal, le témoin ⏻ (alimentation) clignote 3 fois.

Note

- Pour les périphériques Apple iOS, l'appareil est compatible avec iOS 10.0 ou version ultérieure. Une connexion BLUETOOTH n'est pas disponible avec des périphériques utilisant iOS 9.x ou une version antérieure.
- Si la condition de communication est mauvaise, le périphérique BLUETOOTH risque de ne pas réagir correctement aux opérations de l'enceinte.
- Lors du branchement d'un périphérique audio portable, etc., sur la prise AUDIO IN de l'enceinte pendant l'écoute d'une musique par une connexion BLUETOOTH, l'enceinte passe automatiquement en mode AUDIO IN. Dans ce cas, le périphérique BLUETOOTH ne reproduit pas la musique (si la connexion BLUETOOTH est activée, la fonction à mains libres est disponible).

Pour écouter de nouveau de la musique du périphérique BLUETOOTH, débranchez le câble audio de la prise AUDIO IN de l'enceinte.

- Lorsque la température du lieu est très élevée, le volume peut baisser pour protéger la batterie intégrée.
- Si le niveau de la batterie intégrée est faible, la sortie maximale de l'enceinte diminue.
- Selon le périphérique BLUETOOTH, il peut être nécessaire de régler le volume ou de configurer le paramètre de sortie audio sur le périphérique connecté.
- Du bruit ou des interruptions sonores risquent de se produire selon le périphérique BLUETOOTH connecté à l'enceinte, l'environnement de communication ou l'usage.

Rubrique associée

- [Chargement de l'enceinte](#)
- [Arrêt de la connexion BLUETOOTH \(après utilisation\)](#)

Enceinte sans fil
SRS-XB43

Sélection de la qualité de lecture de la diffusion audio BLUETOOTH (Codec)

Les modes « Priorité à la qualité sonore » et « Priorité à une connexion fiable » sont disponibles en tant qu'options de qualité de lecture des diffusions audio BLUETOOTH. Le mode « Priorité à la qualité sonore » permet l'activation des paramètres de lecture de SBC, mais également de AAC et LDAC, afin de reproduire un son de haute qualité par une connexion BLUETOOTH. Le mode « Priorité à une connexion fiable », quant à lui, permet d'obtenir une diffusion audio BLUETOOTH plus stable. « Priorité à la qualité sonore » est le paramètre par défaut.

Codecs pris en charge

- Priorité à la qualité sonore (paramètre par défaut) : AUTO est sélectionné. Le codec optimal est automatiquement sélectionné de AAC, LDAC et SBC.
- Priorité à une connexion fiable : SBC est sélectionné.





1 Branchez l'enceinte sur une prise secteur à l'aide de l'adaptateur secteur fourni.

Note

- Ne mettez pas l'enceinte sous tension.

2 Changez la qualité sonore.

Lors de l'utilisation des touches de l'enceinte

1. Tout en appuyant sur la touche + (volume), appuyez sur la touche  (BLUETOOTH) jusqu'à ce que le témoin  (BLUETOOTH) clignote en bleu.
Lors du passage en mode « Priorité à une connexion fiable », le témoin  (BLUETOOTH) clignote 3 fois en bleu.
Lors du passage en mode « Priorité à la qualité sonore », le témoin  (BLUETOOTH) clignote deux fois en bleu.

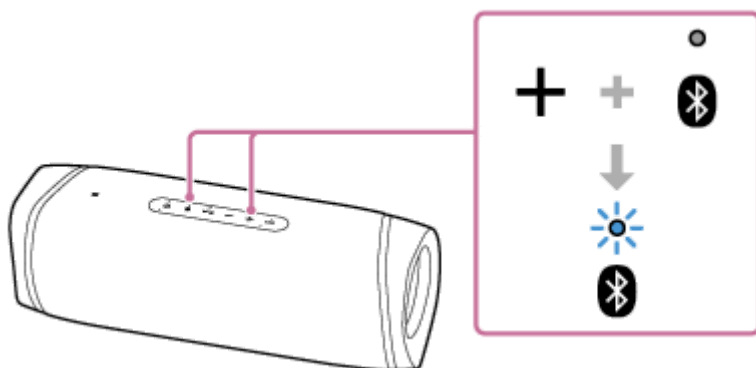

Lors de l'utilisation de « Sony | Music Center »

1. Appuyez sur la touche  (alimentation) pour mettre l'enceinte sous tension.

Astuce

- Les opérations d'enceinte avec « Sony | Music Center » sont disponibles même lorsque l'enceinte est alimentée uniquement par la batterie intégrée rechargeable.

2. Jumelez l'enceinte avec un périphérique BLUETOOTH, tel qu'un smartphone ou iPhone.

Lorsqu'une connexion BLUETOOTH est établie, vous entendrez le guidage vocal (BLUETOOTH connected [BLUETOOTH connecté]) de l'enceinte.

3. Tapez sur [Music Center] du smartphone, iPhone, etc. pour lancer l'application.



Music Center

4. Tapez sur [SRS-XB43].
5. Tapez sur [Settings] - [Other Settings] - [Bluetooth Codec], puis sélectionnez un codec.
[AUTO] : Priorité à la qualité sonore
[SBC] : Priorité à une connexion fiable

Note

- Du bruit ou des interruptions sonores risquent de se produire en mode [AUTO] (Priorité à la qualité sonore), selon le paramètre du périphérique BLUETOOTH et des conditions ambiantes. Dans ce cas, réglez l'enceinte sur le mode [SBC] (Priorité à une connexion fiable).

Rubrique associée



- [Utilisation de la fonction de mise en veille BLUETOOTH](#)
- [Ce que vous pouvez faire avec « Sony | Music Center »](#)

Enceinte sans fil
SRS-XB43

Arrêt de la connexion BLUETOOTH (après utilisation)

Une fois que vous avez fini d'écouter de la musique avec le périphérique BLUETOOTH, effectuez l'une des opérations ci-dessous pour arrêter la connexion BLUETOOTH.

Lorsque la connexion BLUETOOTH est désactivée, vous entendrez le guidage vocal (BLUETOOTH disconnected [BLUETOOTH déconnecté]) de l'enceinte.

- Désactivez la fonction BLUETOOTH sur le périphérique BLUETOOTH. Pour plus d'informations, reportez-vous au mode d'emploi fourni avec le périphérique.
- Éteignez le périphérique BLUETOOTH.
- Éteignez l'enceinte.
- Faites toucher de nouveau le périphérique compatible NFC sur le repère N de l'enceinte (si votre périphérique est doté de la fonction NFC).
 - Lors de l'utilisation de la fonction de connexion pour soirée ou de la fonction de jumelage stéréo, faites toucher le périphérique compatible NFC sur l'enceinte sur laquelle le témoin  (BLUETOOTH) est allumé. Une enceinte sur laquelle le témoin  (BLUETOOTH) est éteint ne peut pas désactiver la connexion BLUETOOTH.

Astuce

- Lors de l'utilisation de la fonction de jumelage stéréo, si une enceinte est éteinte, l'autre enceinte s'éteindra automatiquement. La connexion BLUETOOTH entre eux est déconnectée.
- Une fois que vous avez fini d'écouter de la musique, la connexion BLUETOOTH risque de s'arrêter automatiquement selon le périphérique BLUETOOTH.

Rubrique associée

- [Ce que vous pouvez faire avec « Sony | Music Center »](#)
- [Fonction de mise hors tension automatique \(Auto Standby\)](#)

Enceinte sans fil
SRS-XB43

Changement des périphériques BLUETOOTH connectés simultanément (connexion à plusieurs périphériques)

Il est possible de connecter à l'enceinte jusqu'à 2 périphériques BLUETOOTH en même temps. Lorsque l'un des périphériques commence la lecture pendant la lecture de musique sur un autre périphérique, l'enceinte change la sortie et commence à émettre le son du dernier périphérique connecté.

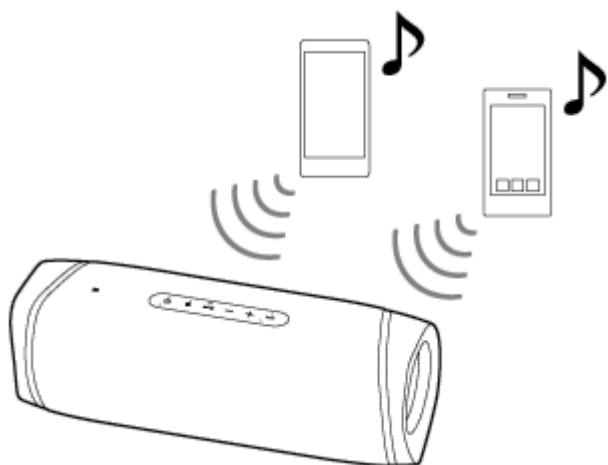

- Les opérations peuvent varier selon le périphérique BLUETOOTH. Avec certaines combinaisons de périphériques, il est également possible que la connexion ne puisse pas s'établir. Pour plus d'informations, reportez-vous au mode d'emploi fourni avec le périphérique.

1 Appuyez sur la touche  (alimentation) pour mettre l'enceinte sous tension.

2 Jumelez l'enceinte avec des périphériques BLUETOOTH tels que des smartphones ou iPhone.

Vous pouvez connecter simultanément jusqu'à 2 périphériques BLUETOOTH par A2DP/AVRCP. Lorsqu'une connexion BLUETOOTH est établie, vous entendrez le guidage vocal (BLUETOOTH connected [BLUETOOTH connecté]) de l'enceinte.

Note

- Lors de l'utilisation de la fonction de jumelage stéréo ou de la fonction de connexion pour soirée, vous ne pouvez pas utiliser la connexion à plusieurs périphériques.
- Selon les périphériques BLUETOOTH, vous risquez de ne pas pouvoir établir simultanément 2 connexions BLUETOOTH.
- La connexion à plusieurs périphériques n'est pas compatible avec HFP (Hands-free Profile) et HSP (Headset Profile). Ainsi, lors de l'utilisation de la connexion à plusieurs périphériques, vous ne pouvez pas utiliser la fonction à mains libres.
- La connexion à plusieurs périphériques n'est pas compatible avec HFP (Hands-free Profile). Par conséquent, lors d'une connexion à plusieurs périphériques, la charge restante de la batterie de l'enceinte ne s'affiche pas sur le smartphone Android ou l'iPhone/iPod touch.
- Vous ne pouvez pas désactiver la fonction de connexion à plusieurs périphériques.

Pour désactiver la connexion à plusieurs périphériques

- Appuyez sur la touche  (alimentation) pour mettre l'enceinte hors tension.
- Lorsque vous désactivez la fonction BLUETOOTH sur le périphérique BLUETOOTH voulu ou l'alimentation de ce dernier, vous entendrez le guidage vocal (BLUETOOTH disconnected [BLUETOOTH déconnecté]) de l'enceinte et la connexion BLUETOOTH avec l'enceinte est interrompue.

Rubrique associée

- [Jumelage et connexion à des périphériques BLUETOOTH®](#)

5-011-814-21(3) Copyright 2020 Sony Corporation

Enceinte sans fil
SRS-XB43

Écoute de musiques sans fil sur 2 enceintes (fonction de jumelage stéréo)

Pour utiliser la fonction de jumelage stéréo, 2 enceintes SRS-XB43 sont nécessaires. En connectant 2 enceintes par une connexion BLUETOOTH, vous pouvez obtenir une écoute musicale plus captivante.

Une enceinte émet le son sur le canal droit (côté droit), l'autre enceinte celui sur le canal gauche (côté gauche) pour une lecture en stéréo entre les enceintes.

Pour les périphériques Apple iOS, l'appareil est compatible avec iOS 10.0 ou version ultérieure. Une connexion BLUETOOTH n'est pas disponible avec des périphériques utilisant iOS 9.x ou une version antérieure.

Note

- Avant d'établir une connexion entre l'enceinte et un périphérique BLUETOOTH, baissez le volume de l'enceinte et du périphérique, ou arrêtez la lecture de musique sur le périphérique, pour éviter l'émission d'un son trop élevé sur l'enceinte.

1 Placez les 2 enceintes à moins de 1 m (3,2 pi) l'une de l'autre, puis mettez-les sous tension.

Le témoin  (alimentation) s'allume.

L'indicateur  (BLUETOOTH) clignote rapidement.

Si le périphérique BLUETOOTH qui était précédemment connecté à l'enceinte se trouve à proximité, l'enceinte risque de se connecter automatiquement à celui-ci, et le témoin  (BLUETOOTH) peut s'allumer. Dans ce cas, désactivez la fonction BLUETOOTH du périphérique BLUETOOTH ou mettez le périphérique BLUETOOTH hors tension.

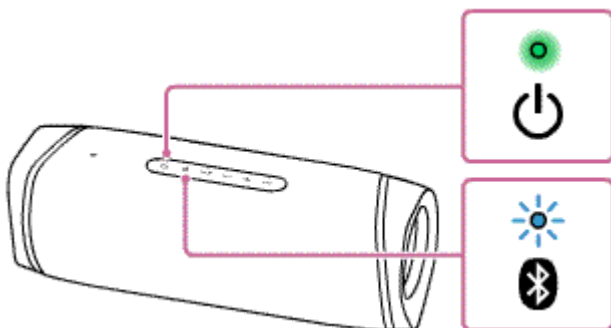

Lorsque l'enceinte ne possède aucune information sur le jumelage, par exemple lorsque vous utilisez la fonction BLUETOOTH pour la première fois après l'achat, le témoin  (BLUETOOTH) clignote deux fois en bleu.



2 Appuyez sur la touche ST PAIR (Jumelage stéréo) qui se trouve derrière le capuchon à l'arrière de l'une des 2 enceintes.

Un bip est émis et les témoins  (BLUETOOTH) et ST PAIR (Jumelage stéréo) s'allument. Après environ 6 secondes, le témoin ST PAIR (Jumelage stéréo) s'arrête de clignoter puis reste allumé et un bip est émis.

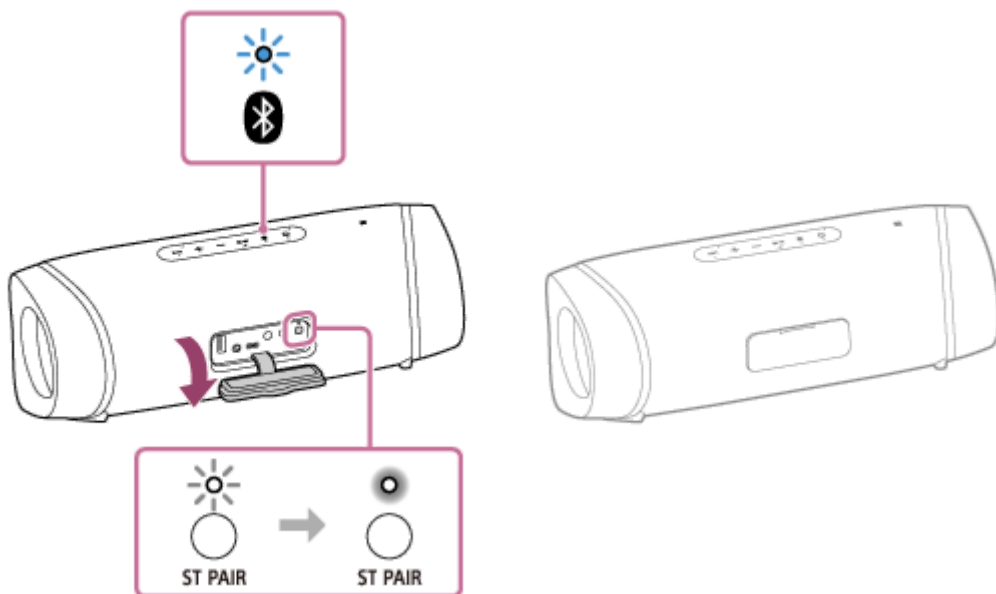

3 Appuyez sur la touche ST PAIR (Jumelage stéréo) qui se trouve derrière le capuchon à l'arrière de l'autre enceinte.

Le témoin ST PAIR (Jumelage stéréo) s'allume.

Le guidage vocal émet « Left » (gauche) ou « Right » (droite) sur chaque enceinte et les deux enceintes sont connectées par la fonction de jumelage stéréo.

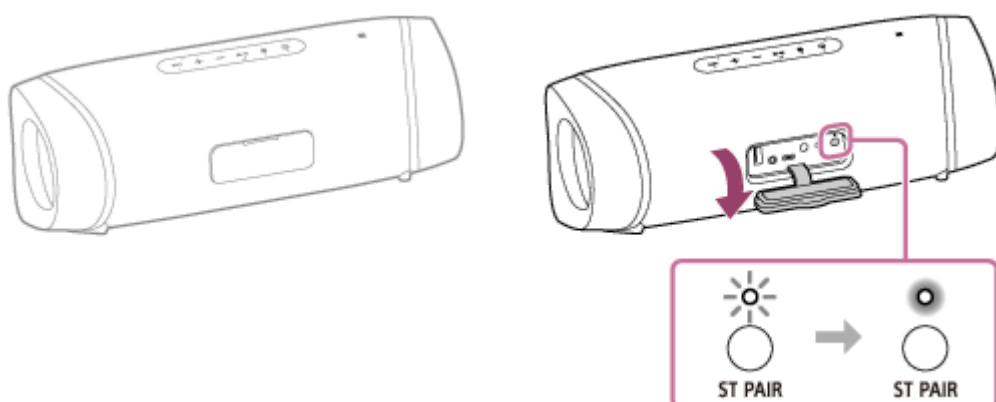

Une fois la connexion pour la fonction de jumelage stéréo établie, le témoin ST PAIR (Jumelage stéréo) des deux enceintes reste allumé et le témoin  (BLUETOOTH) s'éteint sur l'une ou l'autre.

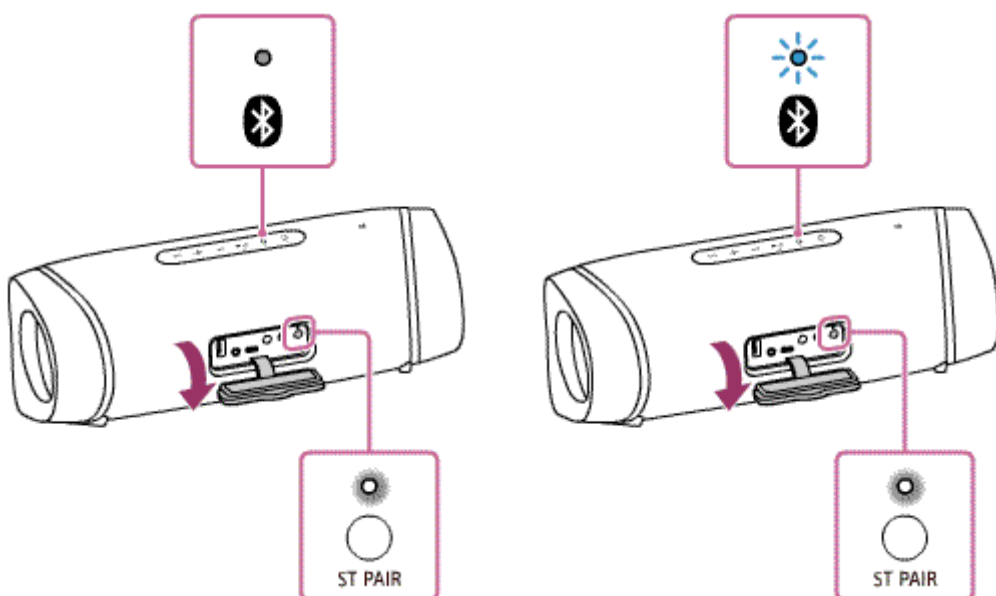

- Lorsqu'une connexion BLUETOOTH est immédiatement établie entre les 2 enceintes, les témoins  (BLUETOOTH) et ST PAIR (Jumelage stéréo) peuvent ne pas clignoter. Au lieu de cela, le témoin ST PAIR (Jumelage stéréo) peut s'allumer.
- Réglez la deuxième enceinte au cours de 1 minute. Si le réglage n'est pas effectué au cours de 1 minute, le réglage de la première enceinte sera annulé.

4 Utilisez l'enceinte sur laquelle le témoin (BLUETOOTH) clignote pour établir une connexion BLUETOOTH avec un périphérique BLUETOOTH.

Lorsque la connexion BLUETOOTH est établie, vous entendrez le guidage vocal (BLUETOOTH connected [BLUETOOTH connecté]) de l'enceinte et le témoin  (BLUETOOTH) passe de l'état clignotant à allumé.

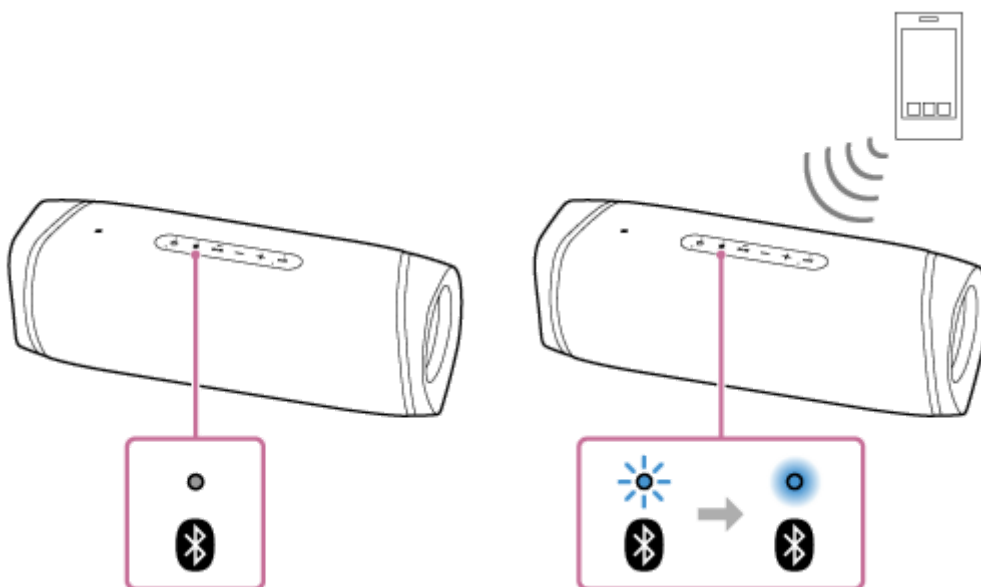

5 Commencez la lecture sur le périphérique BLUETOOTH, puis réglez le volume à un niveau modéré.

6 Appuyez sur les touches +/- (volume) sur l'une des enceintes pour régler le volume.

Le réglage du volume d'une enceinte modifie le volume de l'autre.

Pour alterner entre les canaux audio droit (côté droit) et gauche (côté gauche)

Sur l'une des enceintes, appuyez de manière prolongée sur la touche ST PAIR (Jumelage stéréo) qui se trouve derrière le capuchon à l'arrière de l'enceinte.



Vous entendez un guidage vocal et les canaux audio droit et gauche sont inversés.

Astuce

- Avec « Sony | Music Center », vous pouvez établir une connexion pour la fonction de jumelage stéréo ou désactiver cette fonction. Pour ce faire, mettez à jour le logiciel préinstallé vers la version la plus récente sur chaque enceinte à connecter pour la fonction.
(Pour plus d'informations sur la procédure de mise à jour, reportez-vous à [Mise à jour du logiciel préinstallé.](#))
- Lorsque vous passez ou recevez un appel, utilisez uniquement l'enceinte sur laquelle le témoin  (BLUETOOTH) s'allume.
- Si un autre périphérique BLUETOOTH, tel qu'une souris BLUETOOTH ou un clavier BLUETOOTH, est raccordé au périphérique BLUETOOTH connecté à l'enceinte, le son peut être déformé ou des bruits peuvent être perçus dans l'enceinte. Dans ce cas, arrêtez la connexion BLUETOOTH entre le périphérique BLUETOOTH et les autres périphériques BLUETOOTH.
- Lorsque vous utilisez la fonction de jumelage stéréo, le codec passe automatiquement à SBC.

- Si l'enceinte est déjà connectée à un périphérique BLUETOOTH, le fait de toucher l'enceinte avec un autre périphérique compatible NFC déconnectera la première connexion BLUETOOTH et établira une connexion BLUETOOTH avec le nouveau périphérique.
- La mise hors tension de l'enceinte ne désactive pas la fonction de jumelage stéréo. Lors de la remise sous tension de l'enceinte, elle essaie d'établir une connexion pour la fonction de jumelage stéréo. Pour utiliser la fonction de jumelage stéréo, mettez l'autre enceinte sous tension dans la minute qui suit.
Toutefois, lorsque la fonction de mise en veille BLUETOOTH est activée sur les 2 enceintes, la mise sous tension d'une des enceintes met automatiquement sous tension l'autre enceinte et établit une connexion pour la fonction de jumelage stéréo entre les 2 enceintes.

Note

- Après le redémarrage ou l'initialisation d'une des enceintes avec la fonction de jumelage stéréo activée, assurez-vous d'appuyer sur la touche ST PAIR (Jumelage stéréo) de l'enceinte pour désactiver la fonction de jumelage stéréo. Si vous continuez d'utiliser l'enceinte sans désactiver la fonction de jumelage stéréo, un problème se produira, tel que l'impossibilité d'établir une connexion BLUETOOTH ou une coupure du son.
- Lors de l'établissement à un seul toucher (NFC) d'une connexion BLUETOOTH, faites toucher l'enceinte sur laquelle le témoin  (BLUETOOTH) clignote. Le périphérique ne peut pas établir de connexion BLUETOOTH lorsque le témoin  (BLUETOOTH) de l'enceinte est éteint.
- Lorsque l'enceinte est en mode AUDIO IN, vous ne pouvez pas utiliser la fonction de jumelage stéréo.
Si un périphérique audio portable, etc. est connecté sur la prise AUDIO IN de l'enceinte, cette dernière passe automatiquement en mode AUDIO IN, et la fonction de jumelage stéréo est désactivée.
- Assurez-vous de fermer correctement le capuchon après avoir utilisé la touche ST PAIR (Jumelage stéréo). Le capuchon joue un rôle très important pour préserver l'étanchéité à l'eau et l'étanchéité aux poussières.

Rubrique associée

- [Utilisation de la fonction de mise en veille BLUETOOTH](#)
- [Mise à jour du logiciel préinstallé](#)

Enceinte sans fil
SRS-XB43

Désactivation de la fonction de jumelage stéréo

Pour désactiver la fonction de jumelage stéréo, suivez la procédure ci-dessous.

- 1 Appuyez sur la touche **ST PAIR** (Jumelage stéréo) qui se trouve derrière le capuchon à l'arrière de l'enceinte.

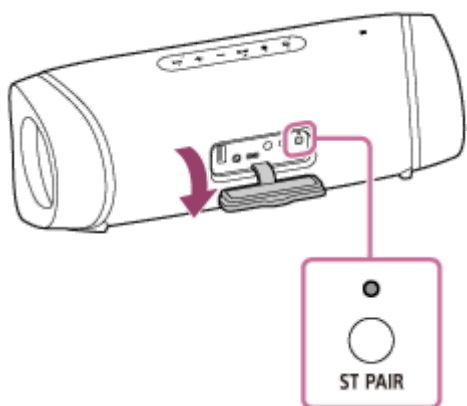

Astuce

- Si un périphérique audio portable, etc. est raccordé à la prise AUDIO IN, l'enceinte passe automatiquement en mode AUDIO IN, et la fonction de jumelage stéréo est désactivée.
- La mise hors tension de l'enceinte ne désactive pas la fonction de jumelage stéréo. Lors de la remise sous tension de l'enceinte, elle essaie d'établir une connexion pour la fonction de jumelage stéréo. Pour utiliser la fonction de jumelage stéréo, mettez l'autre enceinte sous tension dans la minute qui suit. Toutefois, lorsque la fonction de mise en veille BLUETOOTH est activée sur les 2 enceintes, la mise sous tension d'une des enceintes met automatiquement sous tension l'autre enceinte et établit une connexion pour la fonction de jumelage stéréo entre les 2 enceintes.
- Si vous voulez utiliser d'une manière autonome l'enceinte qui a été utilisée comme l'une des deux enceintes de la fonction de jumelage stéréo, appuyez sur la touche  (alimentation) pour mettre l'enceinte sous tension, puis appuyez sur la touche ST PAIR (Jumelage stéréo) pour désactiver la fonction de jumelage stéréo.
- Pour désactiver la fonction de jumelage stéréo lorsque 2 enceintes sont utilisées, appuyez sur la touche ST PAIR (Jumelage stéréo). Un bip est émis puis la fonction de jumelage stéréo est désactivée.
- Avec « Sony | Music Center », vous pouvez établir une connexion pour la fonction de jumelage stéréo ou désactiver cette fonction.

Note

- Après avoir utilisé la touche ST PAIR (Jumelage stéréo), assurez-vous de bien fermer le capuchon. Le capuchon joue un rôle très important pour préserver l'étanchéité à l'eau et l'étanchéité aux poussières.

Rubrique associée

- [Utilisation de la fonction de mise en veille BLUETOOTH](#)
- [Écoute de musiques sans fil sur 2 enceintes \(fonction de jumelage stéréo\)](#)

Enceinte sans fil
SRS-XB43

Lecture sans fil sur plusieurs enceintes (fonction de connexion pour soirée)

En branchant plusieurs périphériques (jusqu'à concurrence de 100 périphériques) compatibles avec la fonction de connexion pour soirée, vous pouvez animer vraiment vos soirées avec un son puissant.

Les périphériques compatibles avec la fonction Chaîne pour soirée sans fil ne sont pas applicables pour la connexion.

Périphériques* compatibles avec la fonction de connexion pour soirée :

LSPX-S3, SRS-XP700, SRS-XP500, SRS-XG500, SRS-XG300, SRS-XB43, SRS-XB33, SRS-XB23, SRS-XE300, SRS-XE200

* Selon votre pays ou région, certains des périphériques compatibles ne sont pas vendus dans le commerce.

Avant de faire fonctionner l'enceinte, assurez-vous d'effectuer les tâches suivantes :

- Mettez à jour le logiciel préinstallé vers la version la plus récente sur chaque enceinte à connecter pour la fonction. (Pour plus d'informations sur la procédure de mise à jour, reportez-vous à [Mise à jour du logiciel préinstallé.](#))
- Assurez-vous que toutes les enceintes à connecter pour la fonction se trouvent à une distance inférieure ou égale à 1 m (3,2 pi).
- Arrêtez toute musique en cours de lecture.

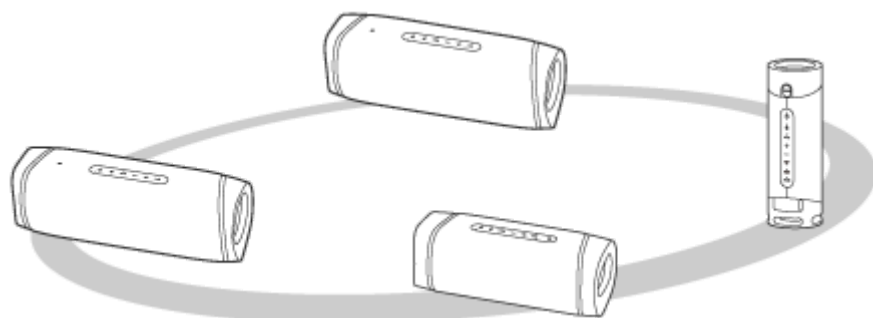

1 Configurez la première enceinte.

L'opération ci-dessous est un exemple du réglage de SRS-XB43 en tant que première enceinte. Reportez-vous au mode d'emploi du périphérique utilisé pour configurer d'autres périphériques compatibles avec la fonction de connexion pour soirée.

1. Appuyez sur la touche (alimentation) de l'enceinte.
Le témoin (BLUETOOTH) clignote en bleu.
2. Connectez l'enceinte au périphérique BLUETOOTH par une connexion BLUETOOTH.
Selon le type de périphérique BLUETOOTH à connecter, reportez-vous aux rubriques ci-dessous.

[Jumelage et connexion à des périphériques BLUETOOTH®](#)



[Connexion à un ordinateur par une connexion BLUETOOTH \(Windows\)](#)

[Connexion à un ordinateur par une connexion BLUETOOTH \(Mac\)](#)

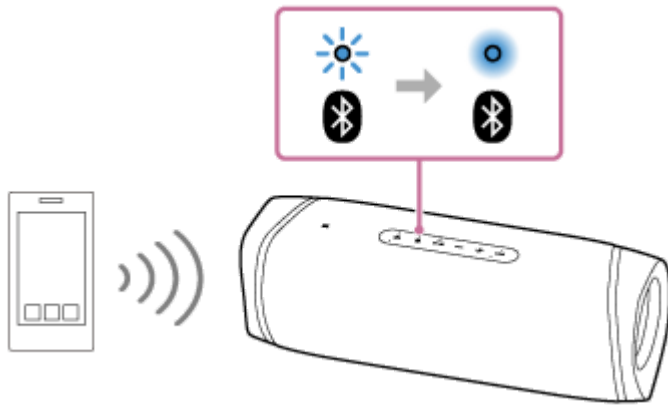
Lorsque la connexion BLUETOOTH est établie, vous entendrez le guidage vocal (BLUETOOTH connected [BLUETOOTH connecté]) de l'enceinte et le témoin (BLUETOOTH) passe de l'état clignotant à allumé.



3. Appuyez sur la touche PARTY (Connexion pour soirée) qui se trouve derrière le capuchon à l'arrière de l'enceinte.

Un bip est émis et les témoins  (BLUETOOTH) et PARTY (Connexion pour soirée) s'allument. Après environ 6 secondes, le témoin PARTY (Connexion pour soirée) s'arrête de clignoter puis reste allumé et un bip est émis. L'état du témoin  (BLUETOOTH) passe de allumé à clignotant pendant un moment.

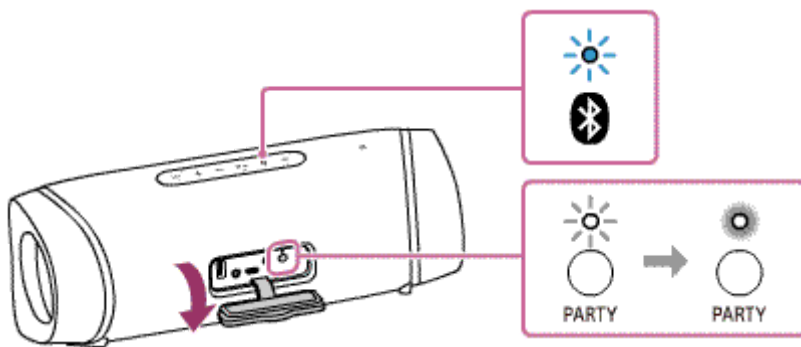



2 Connectez une deuxième, voire plusieurs autres, enceintes.

L'opération ci-dessous est un exemple de connexion de SRS-XB43 en tant que deuxième enceinte. Reportez-vous au mode d'emploi du périphérique utilisé pour connecter d'autres périphériques compatibles avec la fonction de connexion pour soirée.

1. Appuyez sur la touche  (alimentation) de l'enceinte à connecter.

Le témoin  (BLUETOOTH) de l'enceinte que vous venez de mettre sous tension clignote en bleu.

2. Appuyez sur la touche PARTY (Connexion pour soirée).

Un bip est émis, le témoin  (BLUETOOTH) clignote, le témoin PARTY (Connexion pour soirée) s'allume, puis le témoin  (BLUETOOTH) s'éteint. Le témoin PARTY (Connexion pour soirée) reste allumé.

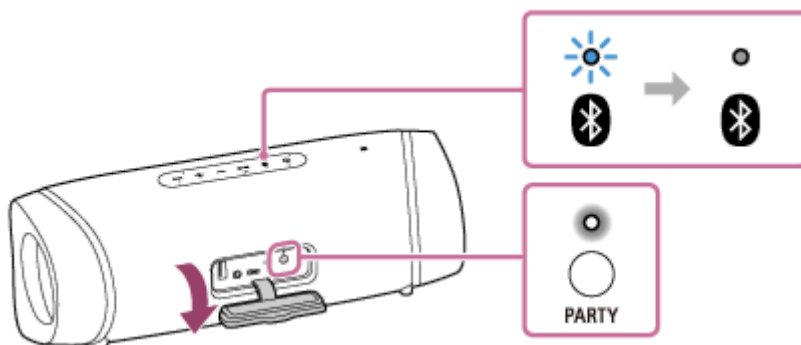

Astuce

- Connectez la deuxième enceinte au cours de la minute suivante. Après 1 minute ou plus écoulé, le réglage de l'enceinte est annulé.

3. Pour connecter d'autres enceintes, recommencez les étapes ② – 1 à 2.

Astuce

- Connectez la troisième enceinte ou les enceintes supplémentaires au cours des 30 secondes suivant la connexion de l'enceinte précédente. Au bout des 30 secondes, il est impossible de connecter l'enceinte.
- Si vous voulez ajouter une autre enceinte après la connexion (30 secondes ou plus), effectuez l'étape ① – 3, puis les étapes ② – 1 à 2.

Lorsqu'une connexion pour la fonction de connexion pour soirée est établie, les témoins PARTY (Connexion pour soirée) de toutes les enceintes s'allument. Le témoin  (BLUETOOTH) de la première enceinte s'arrête ensuite de clignoter puis s'allume.

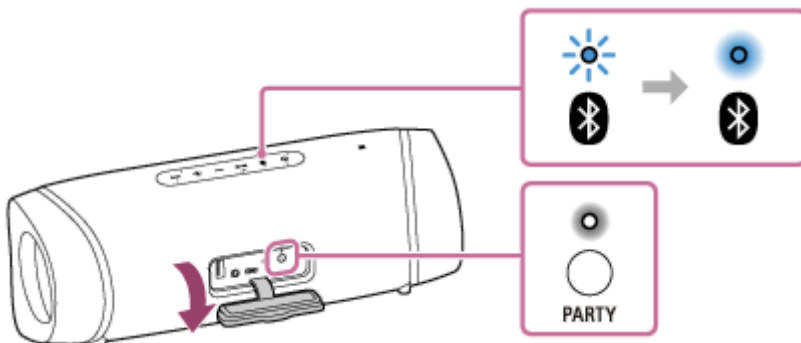

3 Démarrez la lecture sur le périphérique BLUETOOTH connecté, puis réglez le niveau de volume.

La même musique est lue de toutes les enceintes.

Lors du réglage du volume sur le périphérique BLUETOOTH ou l'enceinte connectée au périphérique (l'enceinte configurée en premier), les volumes de toutes les enceintes sont automatiquement corrigés. Pour les autres enceintes (la deuxième ou les autres enceintes), vous pouvez également régler le volume sur chacune d'entre elles.

Astuce

- Avec « Sony | Music Center », vous pouvez établir une connexion pour la fonction de connexion pour soirée ou désactiver cette fonction.
Pour plus d'informations sur « Sony | Music Center », reportez-vous à l'URL suivante :
<https://www.sony.net/smcqa/>
- Le mode d'éclairage de l'enceinte varie selon le type d'enceinte configuré en tant que première enceinte.
- Lorsque vous utilisez la fonction de connexion pour soirée, le codec passe automatiquement à SBC.
- Si l'enceinte est déjà connectée à un périphérique BLUETOOTH, le fait de toucher l'enceinte avec un autre périphérique compatible NFC déconnectera la première connexion BLUETOOTH et établira une connexion BLUETOOTH avec le nouveau périphérique.

Note

- Lors du visionnage de films avec la fonction de connexion pour soirée, un décalage peut se produire entre la vidéo et l'audio.
- Lorsque l'enceinte est en mode AUDIO IN, vous ne pouvez pas utiliser la fonction de connexion pour soirée.
Le branchement d'un périphérique audio portable ou un périphérique équivalent sur la prise AUDIO IN de l'enceinte place automatiquement celle-ci en mode AUDIO IN et désactive la fonction de connexion pour soirée.
- Assurez-vous de fermer correctement le capuchon après avoir utilisé la touche PARTY (Connexion pour soirée).
Le capuchon joue un rôle très important pour préserver l'étanchéité à l'eau et l'étanchéité aux poussières.

Rubrique associée

- [Mise à jour du logiciel préinstallé](#)

5-011-814-21(3) Copyright 2020 Sony Corporation

Enceinte sans fil
SRS-XB43

Désactivation de la fonction de connexion pour soirée

Pour désactiver toutes les connexions et la fonction de connexion pour soirée

Le témoin  (BLUETOOTH) étant allumé sur l'enceinte (celle qui est configurée comme principale), appuyez d'une manière prolongée sur la touche PARTY (Connexion pour soirée) jusqu'à ce que vous entendiez un bip et que le témoin PARTY (Connexion pour soirée) s'éteigne.

- Si un périphérique audio portable, etc. est branché sur la prise AUDIO IN de l'enceinte sur laquelle le témoin  (BLUETOOTH) est allumé (l'enceinte configurée en tant que première enceinte), l'enceinte passe automatiquement en mode AUDIO IN et la fonction de connexion pour soirée sans fil est désactivée.

Pour désactiver une seule enceinte

Sur l'enceinte sur laquelle vous voulez désactiver la fonction de connexion pour soirée (celle qui est configurée comme secondaire ou suivante), appuyez d'une manière prolongée sur la touche PARTY (Connexion pour soirée) jusqu'à ce que vous entendiez un bip et que le témoin PARTY (Connexion pour soirée) s'éteigne.

- Si un périphérique audio portable, etc. est branché sur la prise AUDIO IN de l'enceinte à désactiver (la deuxième ou toute autre enceinte supplémentaire configurée), l'enceinte passe automatiquement en mode AUDIO IN et la fonction de connexion pour soirée de l'enceinte en question est désactivée.

Astuce

- Avec « Sony | Music Center », vous pouvez établir une connexion pour la fonction de connexion pour soirée ou désactiver cette fonction.

Rubrique associée

- [Lecture sans fil sur plusieurs enceintes \(fonction de connexion pour soirée\)](#)

Enceinte sans fil
SRS-XB43

Écoute de musiques d'un périphérique audio portable, etc.

Vous pouvez utiliser l'enceinte en y branchant un périphérique audio portable, etc., à l'aide d'un câble audio (disponible dans le commerce).

Note

- Avant d'établir une connexion entre l'enceinte et un périphérique audio portable, baissez le volume de l'enceinte et du périphérique pour éviter l'émission d'un son trop élevé sur l'enceinte.

1 Branchez un périphérique sur la prise AUDIO IN à l'aide d'un câble audio (disponible dans le commerce).

Pour le branchement, utilisez un câble audio doté d'une mini fiche stéréo (sans résistance)^{*1} à chaque extrémité.

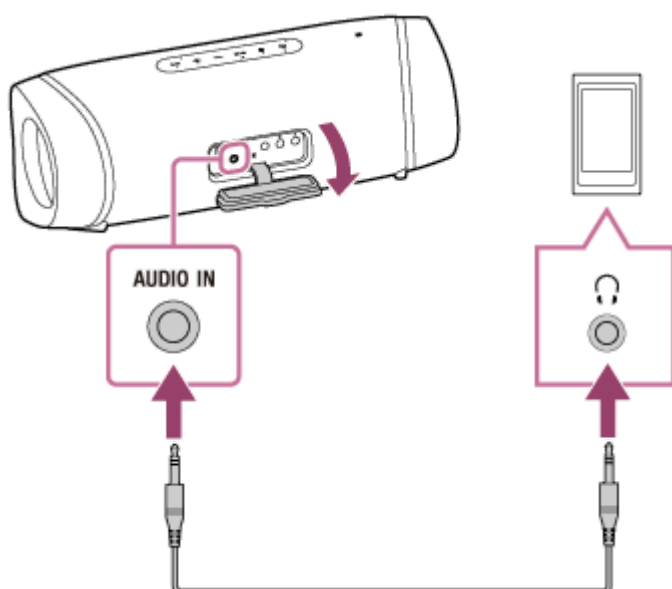

*1 Si vous utilisez un câble audio (doté de mini fiches stéréo) avec une résistance significative, le son risque de baisser. Par conséquent, assurez-vous d'utiliser un câble (doté de mini fiches stéréo) sans résistance.

2 Allumez l'enceinte. ^{*2}

Le témoin  (alimentation) s'allume en vert.

*2 Si un périphérique BLUETOOTH qui était précédemment connecté à l'enceinte se trouve à proximité, l'enceinte risque de se connecter automatiquement à celui-ci. Dans ce cas, le témoin  (BLUETOOTH) de l'enceinte s'allume en bleu.

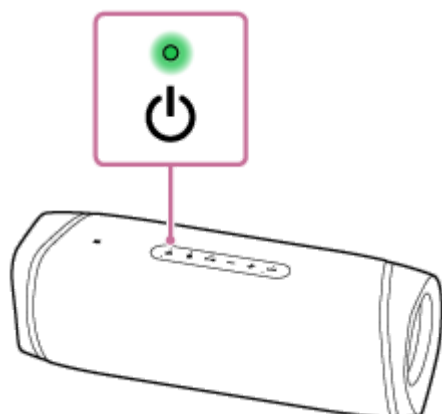

3 Allumez le périphérique branché puis lancez une lecture.

4 Réglez le volume à un niveau moyen sur le périphérique branché.

Si le volume est réglé par des opérations sur le périphérique audio portable connecté, le témoin  (alimentation) de l'enceinte ne clignote pas.

5 Appuyez sur les touches -/+ (volume) pour régler le volume.

Lorsque vous appuyez sur les touches -/+ (volume) pour régler le volume, le témoin  (alimentation) clignote une fois ou 3 fois.

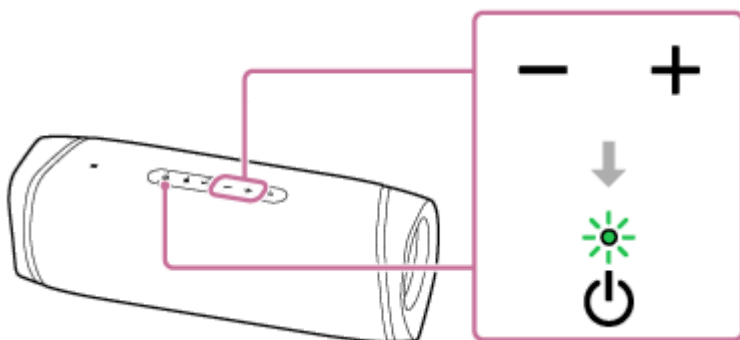

Astuce

- Si vous n'entendez pas le son, augmentez le volume sur le périphérique branché.
- Si la connexion BLUETOOTH est activée entre l'enceinte et un téléphone portable (smartphone/iPhone) via HFP/HSP, vous pouvez utiliser la fonction à mains libres pendant l'écoute de musiques d'un périphérique audio portable, etc. qui est branché sur la prise AUDIO IN de l'enceinte.

Note

- Si vous branchez un câble audio sur la prise AUDIO IN, la sortie du périphérique branché sur la prise AUDIO IN est prioritaire, et vous n'entendrez pas le son du périphérique BLUETOOTH. Le témoin  (BLUETOOTH) s'allume ou clignote en bleu pour indiquer l'état de BLUETOOTH. L'absence de son provenant du périphérique BLUETOOTH ne signifie pas que l'enceinte est défectueuse.
- Même si le câble audio est branché, vous pouvez passer en mode BLUETOOTH sur « Sony | Music Center », et écouter de la musique d'un périphérique BLUETOOTH connecté par une connexion BLUETOOTH.
- Lors du branchement d'un périphérique audio portable sur la prise AUDIO IN et de l'écoute de musiques, vous ne pouvez pas utiliser les touches de l'enceinte pour effectuer certaines opérations telles qu'une pause, un saut vers le début de la prochaine piste ou un retour au début de la piste en cours.
- N'utilisez pas la prise AUDIO IN dans un lieu qui comporte un risque d'éclaboussement d'eau. L'adaptateur secteur fourni ainsi que le port USB et la prise AUDIO IN derrière le capuchon ne sont pas étanches ni résistants aux particules de poussière.
- Assurez-vous que le capuchon est correctement fermé après le débranchement du câble audio de l'enceinte. Le capuchon joue un rôle très important pour préserver l'étanchéité à l'eau et l'étanchéité aux poussières.

Rubrique associée

- [Fonction de mise hors tension automatique \(Auto Standby\)](#)

Enceinte sans fil
SRS-XB43

Changement des effets sonores

Vous pouvez choisir entre 3 effets sonores.
À son achat, l'enceinte est configurée sur le mode EXTRA BASS.

Nom de l'effet sonore	Couleur du témoin LIVE	Couleur du témoin STAMINA	Fonction
STAMINA	Éteint (LIVE désactivé)	Orange (EXTRA BASS désactivé)	Économie d'énergie
EXTRA BASS	Éteint (LIVE désactivé)(réglages d'usine par défaut)	Éteint (EXTRA BASS activé)(réglages d'usine par défaut)	Son des graves puissant
LIVE SOUND	Orange (LIVE activé)	Éteint (EXTRA BASS activé)	Son réaliste

Profitez des effets LIVE SOUND et EXTRA BASS.

Changement du réglage LIVE SOUND à l'aide d'une touche de l'enceinte

Appuyez sur la touche LIVE.

À chaque appui sur cette touche, le mode alterne entre LIVE SOUND et EXTRA BASS.

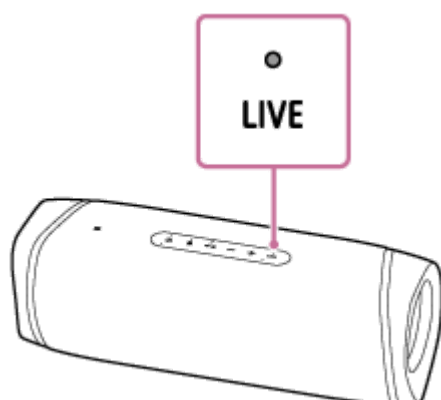

Changement du réglage EXTRA BASS à l'aide d'une touche de l'enceinte

Pour alterner l'effet sonore du mode EXTRA BASS au mode STAMINA, appuyez de manière prolongée sur la touche LIVE/ STAMINA pendant environ 3 secondes.

Le témoin STAMINA s'allume en orange, et l'effet sonore passe en mode STAMINA.

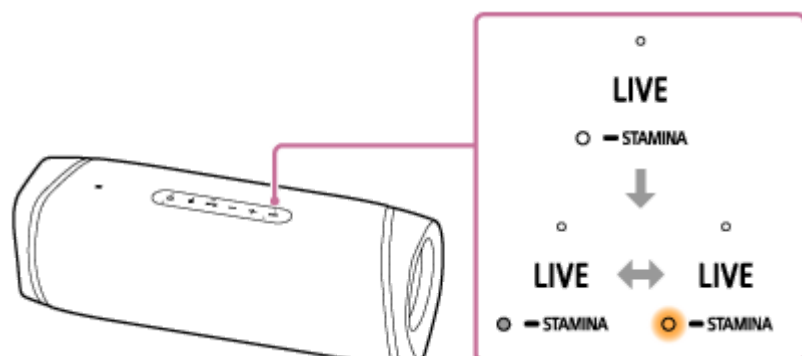

Si vous appuyez une nouvelle fois de manière prolongée sur la touche LIVE/ STAMINA pendant environ 3 secondes, le témoin STAMINA s'éteint et l'effet sonore repasse en mode EXTRA BASS.

Configuration du Sound Effect avec « Sony | Music Center »

1. Tapez sur [Music Center] du smartphone, iPhone, etc. pour lancer l'application.



Music Center

2. Tapez sur [SRS-XB43].

3. Tapez sur [Settings] - [Sound] - [Sound Effect] pour sélectionner l'effet sonore.

- STAMINA
- EXTRA BASS
- LIVE SOUND

Note

- Selon le type de musique, les effets LIVE SOUND ou EXTRA BASS risquent de ne pas être évidents.

Rubrique associée

- [Écoute de musiques d'un périphérique par une connexion BLUETOOTH](#)
- [Écoute de musiques d'un périphérique audio portable, etc.](#)
- [Ce que vous pouvez faire avec « Sony | Music Center »](#)

Enceinte sans fil
SRS-XB43

Réception d'un appel

Vous pouvez profiter des appels à mains libres sur un téléphone portable BLUETOOTH qui prend en charge le profil BLUETOOTH HFP (Hands-free Profile) ou HSP (Headset Profile) par une connexion BLUETOOTH.

- Si le téléphone portable BLUETOOTH prend en charge HFP et HSP, réglez-le sur HFP.
- Les opérations peuvent varier selon le téléphone portable BLUETOOTH. Reportez-vous au mode d'emploi fourni avec le téléphone portable.

À propos des sonneries d'appel

Lors d'un appel entrant, la lecture s'interrompt et une sonnerie d'appel est émise sur l'enceinte. La sonnerie d'appel varie de plusieurs manières, selon le téléphone portable BLUETOOTH.

- La sonnerie d'appel réglée sur l'enceinte
- La sonnerie d'appel réglée sur le téléphone portable BLUETOOTH
- La sonnerie d'appel réglée sur le téléphone portable BLUETOOTH uniquement pour une connexion BLUETOOTH

1 Connectez l'enceinte à un téléphone portable BLUETOOTH.

Lorsque la connexion BLUETOOTH est établie, vous entendrez le guidage vocal (BLUETOOTH connected [BLUETOOTH connecté]) de l'enceinte et le témoin  (BLUETOOTH) passe de l'état clignotant à allumé.

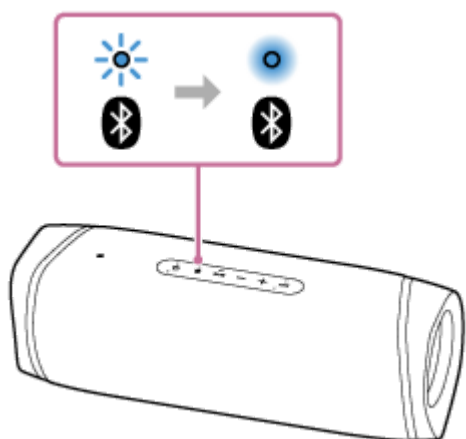

Lors de l'utilisation de la fonction de jumelage stéréo ou de la fonction de connexion pour soirée

Connectez l'enceinte sur laquelle le témoin  (BLUETOOTH) clignote en bleu. Dans les étapes ci-dessous et opérations pendant un appel à mains libres, commandez l'enceinte qui est connectée au téléphone portable BLUETOOTH.

2 Appuyez sur la touche (lecture)/ (appel) à la réception d'un appel.

Parlez dans le microphone de l'enceinte.
Lors d'un appel entrant, la lecture s'interrompt et une sonnerie d'appel est émise de l'enceinte.

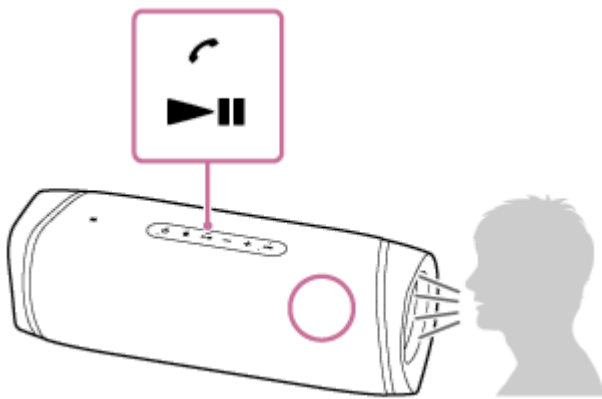

Si aucune sonnerie d'appel n'est entendue sur l'enceinte

- L'enceinte peut ne pas être connectée à un téléphone portable BLUETOOTH avec HFP ou HSP. Vérifiez l'état de la connexion sur le téléphone portable BLUETOOTH.
- Si plusieurs appareils BLUETOOTH sont connectés à l'enceinte (connexion à plusieurs appareils), vous ne pouvez pas recevoir d'appel téléphonique. Annulez la connexion à plusieurs périphériques. Annulez la connexion BLUETOOTH ou désactivez la fonction BLUETOOTH sur les appareils BLUETOOTH autres que le téléphone portable BLUETOOTH en cours d'utilisation.

3 Pendant que le téléphone sonne ou qu'une conversation téléphonique est en cours, réglez le volume en appuyant sur les touches -/+ (volume) de l'enceinte ou en utilisant le téléphone portable BLUETOOTH.

Lorsque vous appuyez sur les touches -/+ (volume) de l'enceinte ou réglez le volume du téléphone portable BLUETOOTH, le témoin  (alimentation) clignote une fois ou 3 fois.

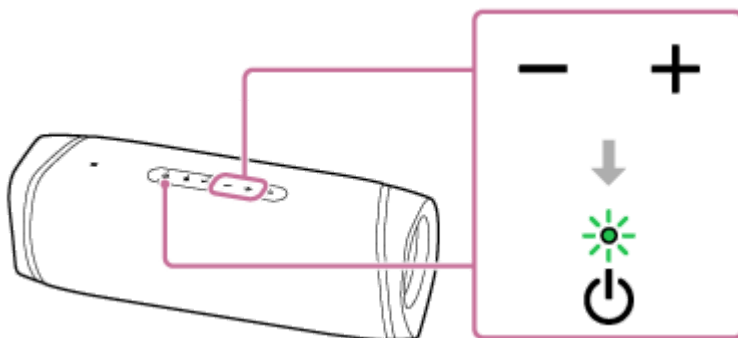

4 Pour terminer un appel, appuyez sur la touche (lecture)/ (appel).

Si vous étiez en train d'écouter de la musique avant l'appel, la lecture reprend après l'appel. Si vous terminez un appel sur le téléphone portable BLUETOOTH, la lecture reprend également après l'appel si vous écoutiez de la musique avant l'appel.

Astuce

- Certains téléphones portables BLUETOOTH sont dotés d'une utilisation prioritaire du combiné lors d'un appel. Dans le cas d'une connexion HFP ou HSP, faites passer l'appareil d'appel vers l'enceinte sur le téléphone portable BLUETOOTH.
- Si le correspondant ne peut pas entendre ou entend très mal votre voix, parlez directement dans le microphone de l'enceinte.
- Le volume de la lecture musicale et celui des appels sont réglés distinctement dans l'enceinte.

Note

- Pour les périphériques Apple iOS, l'appareil est compatible avec iOS 10.0 ou version ultérieure. Une connexion BLUETOOTH n'est pas disponible avec des périphériques utilisant iOS 9.x ou une version antérieure.

- Lors de l'utilisation de la fonction de jumelage stéréo ou la fonction de connexion pour soirée, le son d'un appel téléphonique est émis uniquement depuis l'enceinte sur laquelle le témoin  (BLUETOOTH) s'allume en bleu.
- Selon le téléphone portable BLUETOOTH, la lecture peut ne pas être interrompue lors d'appels entrants.
- Utilisez un téléphone portable BLUETOOTH qui est éloigné à au moins 50 cm (1,6 pi) de l'enceinte. Du bruit peut se produire si l'enceinte et le téléphone portable BLUETOOTH sont trop près l'un de l'autre.
- Si un câble audio est branché sur la prise AUDIO IN de l'enceinte, vous ne pouvez pas écouter la musique du périphérique BLUETOOTH. Toutefois, lorsque la connexion BLUETOOTH est activée, la fonction à mains libres est disponible.
- Vous ne pouvez pas désactiver la fonction de connexion à plusieurs périphériques.
- Selon le modèle du smartphone, le système d'exploitation et les applications installés, certaines fonctions d'appel à mains libres peuvent ne pas fonctionner correctement.

Rubrique associée

- [Jumelage et connexion à des périphériques BLUETOOTH®](#)
- [Connexion avec un périphérique compatible NFC à un seul toucher \(NFC\)](#)
- [Arrêt de la connexion BLUETOOTH \(après utilisation\)](#)
- [Émission d'un appel](#)
- [Changement des périphériques BLUETOOTH connectés simultanément \(connexion à plusieurs périphériques\)](#)

Enceinte sans fil
SRS-XB43

Émission d'un appel

Vous pouvez profiter des appels à mains libres sur un téléphone portable BLUETOOTH qui prend en charge le profil BLUETOOTH HFP (Hands-free Profile) ou HSP (Headset Profile) par une connexion BLUETOOTH.

- Si le téléphone portable BLUETOOTH prend en charge HFP et HSP, réglez-le sur HFP.
- Les opérations peuvent varier selon le téléphone portable BLUETOOTH. Reportez-vous au mode d'emploi fourni avec le téléphone portable.

1 Connectez l'enceinte à un téléphone portable BLUETOOTH.

Lorsque la connexion BLUETOOTH est établie, vous entendrez le guidage vocal (BLUETOOTH connected [BLUETOOTH connecté]) de l'enceinte et le témoin  (BLUETOOTH) passe de l'état clignotant à allumé.

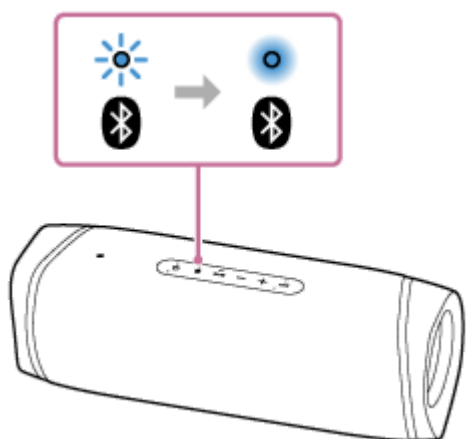

Lors de l'utilisation de la fonction de jumelage stéréo ou de la fonction de connexion pour soirée

Connectez l'enceinte sur laquelle le témoin  (BLUETOOTH) clignote en bleu. Dans les étapes ci-dessous et opérations pendant un appel à mains libres, commandez l'enceinte qui est connectée au téléphone portable BLUETOOTH.

2 Réglez le téléphone portable BLUETOOTH pour émettre un appel.

Lors de l'émission d'un appel, la lecture s'interrompt et la tonalité est émise de l'enceinte. Lorsque le correspondant répond à l'appel, parlez directement dans le microphone de l'enceinte.

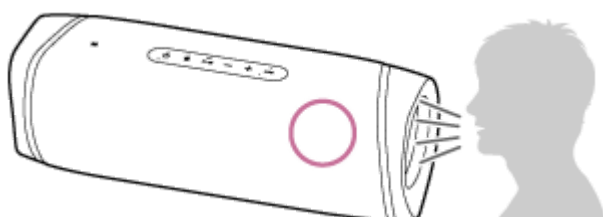

Si aucune tonalité n'est entendue sur l'enceinte

- L'enceinte peut ne pas être connectée à un téléphone portable BLUETOOTH avec HFP ou HSP. Vérifiez l'état de la connexion sur le téléphone portable BLUETOOTH.

- Choisissez l'enceinte comme appareil d'appel en appuyant sur la touche ►|| (lecture)/ ☎ (appel) pendant environ 2 secondes.
- Si plusieurs périphériques BLUETOOTH sont connectés à l'enceinte (connexion à plusieurs périphériques), vous ne pouvez pas recevoir d'appel téléphonique. Annulez la connexion BLUETOOTH ou désactivez la fonction BLUETOOTH sur les appareils BLUETOOTH autres que le téléphone portable BLUETOOTH en cours d'utilisation.

3 Pendant que le téléphone sonne ou qu'une conversation téléphonique est en cours, réglez le volume en appuyant sur les touches -/+ (volume) de l'enceinte ou en utilisant le téléphone portable BLUETOOTH.

Lorsque vous appuyez sur les touches -/+ (volume) de l'enceinte ou réglez le volume du téléphone portable BLUETOOTH, le témoin ⏻ (alimentation) clignote une fois ou 3 fois.

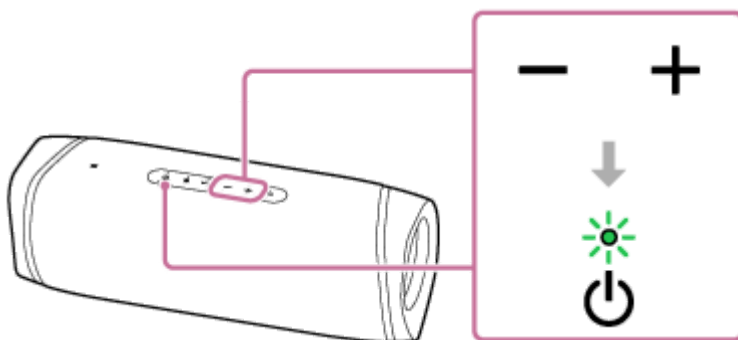

4 Pour terminer un appel, appuyez sur la touche ►|| (lecture)/ ☎ (appel).

Si vous étiez en train d'écouter de la musique avant l'appel, la lecture reprend après l'appel. Si vous terminez un appel sur le téléphone portable BLUETOOTH, la lecture reprend également après l'appel si vous écoutiez de la musique avant l'appel.

Astuce

- Si le correspondant ne peut pas entendre ou entend très mal votre voix, parlez directement dans le microphone de l'enceinte.
- Le volume de la lecture musicale et celui des appels sont réglés distinctement dans l'enceinte.

Note

- Pour les périphériques Apple iOS, l'appareil est compatible avec iOS 10.0 ou version ultérieure. Une connexion BLUETOOTH n'est pas disponible avec des périphériques utilisant iOS 9.x ou une version antérieure.
- Lors de l'utilisation de la fonction de jumelage stéréo ou la fonction de connexion pour soirée, le son d'un appel téléphonique est émis uniquement depuis l'enceinte sur laquelle le témoin Ⓜ (BLUETOOTH) s'allume en bleu.
- Selon le téléphone portable BLUETOOTH, la lecture peut ne pas être interrompue lors de l'émission d'un appel.
- Utilisez un téléphone portable BLUETOOTH qui est éloigné à au moins 50 cm (1,6 pi) de l'enceinte. Du bruit peut se produire si l'enceinte et le téléphone portable BLUETOOTH sont trop près l'un de l'autre.
- Lorsqu'un câble audio est branché sur la prise AUDIO IN de l'enceinte, vous ne pouvez pas écouter la musique du périphérique BLUETOOTH. Toutefois, lorsque la connexion BLUETOOTH est activée, la fonction à mains libres est disponible.
- Lorsqu'une connexion à plusieurs périphériques est établie, vous ne pouvez pas utiliser la fonction à mains libres. Désactivez la fonction BLUETOOTH sur tous les appareils BLUETOOTH inutilisés pour désactiver la connexion à plusieurs périphériques.

Rubrique associée

- Jumelage et connexion à des périphériques BLUETOOTH®
- Connexion avec un périphérique compatible NFC à un seul toucher (NFC)
- Arrêt de la connexion BLUETOOTH (après utilisation)
- Réception d'un appel
- Changement des périphériques BLUETOOTH connectés simultanément (connexion à plusieurs périphériques)

5-011-814-21(3) Copyright 2020 Sony Corporation

Enceinte sans fil
SRS-XB43

Ce que vous pouvez faire avec « Sony | Music Center »

« Sony | Music Center » est une application pour contrôler des périphériques audio Sony compatibles avec « Sony | Music Center » sur un smartphone/iPhone, etc..

Pour plus d'informations sur « Sony | Music Center », reportez-vous à l'URL suivante :

<https://www.sony.net/smcqa/>

Opérations pouvant être effectuées sur l'enceinte avec « Sony | Music Center »

- Lecture de fichiers musicaux inclus avec le contenu audio à haute résolution (h. rés.) situé sur un périphérique tel qu'un smartphone ou iPhone.
- Paramétrage de la qualité sonore et réglage de l'égaliseur
- Indication du niveau de charge de la batterie intégrée
- Paramétrage des options d'alimentation (fonction Auto Standby, fonction Bluetooth Standby, guidage vocal associé à la charge restante de la batterie)
- Paramétrage de l'éclairage (changement de mode d'éclairage)
- Alternance entre le périphérique connecté avec la fonction BLUETOOTH et le périphérique branché sur la prise AUDIO IN
- Changement du codec BLUETOOTH (la qualité de lecture de diffusion audio BLUETOOTH)
- Groupement avec d'autres enceintes (fonction de jumelage stéréo, fonction de connexion pour soirée)
- Affichage de la mise à jour ou de la version du logiciel de l'enceinte

Note

- Le niveau de contrôle avec « Sony | Music Center » varie selon le périphérique connecté. Les caractéristiques et la conception de l'application peuvent être modifiées sans préavis.
- Pour les périphériques Apple iOS, l'appareil est compatible avec iOS 10.0 ou version ultérieure. Une connexion BLUETOOTH n'est pas disponible avec des périphériques utilisant iOS 9.x ou une version antérieure.
- Assurez-vous d'utiliser la dernière version de « Sony | Music Center ». Si vous ne pouvez pas connecter l'enceinte à un périphérique BLUETOOTH par une connexion BLUETOOTH, ou si un problème survient tel qu'aucun son n'est émis, désinstallez « Sony | Music Center » puis essayez de rétablir la connexion BLUETOOTH.
Pour plus d'informations sur « Sony | Music Center », reportez-vous à Google Play (Play Store) ou l'App Store.
- Veuillez noter que « Sony | Music Center » et « Music Center for PC » sont deux applications différentes.

Rubrique associée

- [Installation de « Sony | Music Center »](#)
- [Chargement de l'enceinte](#)
- [Activation/Désactivation de l'éclairage de l'enceinte \(fonction d'éclairage\)](#)
- [Sélection de la qualité de lecture de la diffusion audio BLUETOOTH \(Codec\)](#)

- Écoute de musiques sans fil sur 2 enceintes (fonction de jumelage stéréo)
- Lecture sans fil sur plusieurs enceintes (fonction de connexion pour soirée)
- Mise à jour du logiciel préinstallé

5-011-814-21(3) Copyright 2020 Sony Corporation

Enceinte sans fil
SRS-XB43

Installation de « Sony | Music Center »

Installation de « Sony | Music Center » sur votre smartphone, iPhone avec Google Play (Play Store) ou l'App Store.

- 1 Téléchargez « Sony | Music Center » de Google Play (Play Store) ou l'App Store puis installez-le.



- 2 Une fois l'installation terminée, démarrez « Sony | Music Center ».

Note

- Veuillez noter que « Sony | Music Center » et « Music Center for PC » sont deux applications différentes.
- Assurez-vous d'utiliser la dernière version de « Sony | Music Center ». Si vous ne pouvez pas connecter l'enceinte à un périphérique BLUETOOTH par une connexion BLUETOOTH, ou si un problème survient tel qu'aucun son n'est émis, désinstallez « Sony | Music Center » puis essayez de rétablir la connexion BLUETOOTH. Pour plus d'informations sur « Sony | Music Center », reportez-vous à Google Play (Play Store) ou l'App Store.

Rubrique associée

- [Ce que vous pouvez faire avec « Sony | Music Center »](#)

Enceinte sans fil
SRS-XB43

Ce que vous pouvez faire avec « Fiestable »

« Fiestable » est une application pour commander les périphériques audio Sony compatibles avec « Fiestable » depuis un smartphone, iPhone, etc.

Opérations pouvant être effectuées sur l'enceinte avec « Fiestable »

- Contrôle DJ

Vous pouvez intégrer des effets sonores (Isolator, etc.) ou des sons d'échantillonnage (sons de tambour ou de batterie / acclamations, etc.) dans la musique en cours de lecture.

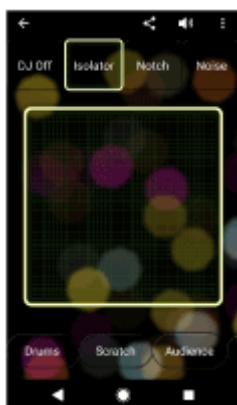

- Illumination

Vous pouvez régler la fonction d'éclairage.

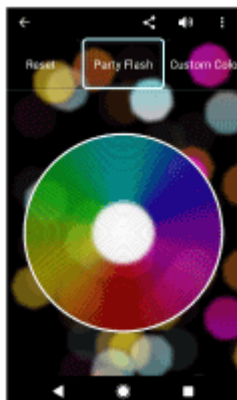

- Contrôle gestuel

Vous pouvez utiliser l'enceinte en agitant le smartphone, iPhone, etc.



Astuce

- Le niveau de contrôle avec « Fiestable » varie selon le périphérique connecté. Les caractéristiques et la conception de l'application peuvent être modifiées sans préavis.

Note

- Pour les périphériques Apple iOS, l'appareil est compatible avec iOS 10.0 ou version ultérieure. Une connexion BLUETOOTH n'est pas disponible avec des périphériques utilisant iOS 9.x ou une version antérieure.

Enceinte sans fil
SRS-XB43

Installation de « Fiestable »

Installation de « Fiestable » sur votre smartphone, iPhone avec Google Play (Play Store) ou l'App Store.

- 1 Téléchargez « Fiestable » de Google Play (Play Store) ou l'App Store puis installez-le.

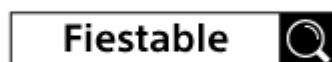

- 2 Une fois l'installation terminée, démarrez « Fiestable » de l'écran « Sony | Music Center ».



Note

- Assurez-vous d'utiliser la dernière version de « Fiestable ».

Rubrique associée

- [Ce que vous pouvez faire avec « Fiestable »](#)

Enceinte sans fil
SRS-XB43

Utilisation de la fonction d'assistance vocale (application Google)

En utilisant l'application Google d'un smartphone Android, vous pouvez parler au microphone de l'enceinte pour commander le smartphone Android.

Les informations ci-dessous présentent la manière d'utiliser l'application Google.

1 Sélectionnez l'application Google pour [Assist App] sous [Assist & Voice input].

Sur le smartphone Android, sélectionnez [Settings] - [Apps & notifications] - [Advanced] - [Default apps] - [Assist & Voice input] puis sélectionnez l'application Google pour [Assist App].

L'opération ci-dessus est un exemple. Pour plus d'informations, reportez-vous au mode d'emploi fourni avec le smartphone Android.

Pour plus d'informations sur l'application Google, reportez-vous au mode d'emploi du smartphone Android ou au site internet de Google Play (Play Store).

Note

- La dernière version de l'application peut être exigée.
- L'application Google risque de ne pas s'activer depuis l'enceinte selon les caractéristiques du smartphone Android.

2 Connectez l'enceinte au smartphone Android par une connexion BLUETOOTH.

3 Une fois l'enceinte connectée au smartphone Android par une connexion BLUETOOTH et que le smartphone Android est en veille ou lit une musique, appuyez de manière prolongée sur la touche (lecture) / (appel) pendant environ 3 secondes.

L'application Google est activée et un son de démarrage sera émis.

4 Soumettez une demande à l'application Google devant le microphone de l'enceinte.

Pour plus d'informations sur l'application Google, telles que les applications compatibles avec l'application Google, reportez-vous au mode d'emploi fourni avec le smartphone Android.

Note

- L'application Google ne peut pas s'activer lorsque vous dites « OK Google » au microphone de l'enceinte même si le paramètre [OK Google] du smartphone Android est activé.

Enceinte sans fil
SRS-XB43

Utilisation de la fonction d'assistance vocale (Siri)

En utilisant la fonction Siri d'un iPhone/iPod touch, vous pouvez parler au microphone de l'enceinte pour commander l'iPhone/iPod touch.

Les informations ci-dessous présentent la manière d'utiliser Siri.

1 Activez Siri.

Sur l'iPhone/iPod touch, sélectionnez [Settings] - [Siri & Search] puis activez [Listen for "Hey Siri"].

L'opération ci-dessus est un exemple. Pour plus d'informations, reportez-vous au mode d'emploi fourni avec l'iPhone/iPod touch.

Pour plus d'informations sur Siri, reportez-vous au mode d'emploi ou au site internet d'assistance de l'iPhone/iPod touch.

2 Connectez l'enceinte à l'iPhone/iPod touch par une connexion BLUETOOTH.

3 Une fois l'enceinte connectée à l'iPhone/iPod touch par une connexion BLUETOOTH et que l'iPhone/iPod touch est en veille ou lit une musique, appuyez de manière prolongée sur la touche (lecture)/ (appel) pendant environ 3 secondes.

Siri est activé et un son de démarrage sera émis.

4 Soumettez une demande à Siri devant le microphone de l'enceinte.

Pour plus d'informations sur Siri, telles que les applications compatibles avec Siri, reportez-vous au mode d'emploi fourni avec l'iPhone/iPod touch.

Note

- Pour les périphériques Apple iOS, l'appareil est compatible avec iOS 10.0 ou version ultérieure. Une connexion BLUETOOTH n'est pas disponible avec des périphériques utilisant iOS 9.x ou une version antérieure.
- Siri ne peut pas s'activer lorsque vous dites « Hey Siri » au microphone de l'enceinte même si le paramètre de l'iPhone/iPod touch [Allow "Hey Siri"] est activé.

Enceinte sans fil
SRS-XB43

À propos des témoins

Témoin CHARGE (orange)

Éteint	L'enceinte est complètement chargée.
Allumé	L'enceinte est en cours de chargement.
Clignote lentement	L'autonomie de la batterie intégrée est inférieure à 20 % et la batterie doit être chargée. Dans cet état, l'enceinte ne peut pas fournir d'énergie à d'autres périphériques.
Clignote 3 fois puis s'éteint	Si le témoin CHARGE clignote 3 fois puis s'éteint à la mise sous tension de l'enceinte, la charge de la batterie intégrée est épuisée et la batterie doit être chargée.

Note

- La batterie intégrée de l'enceinte peut se charger automatiquement lorsque l'enceinte est sous tension tant que cette dernière reste branchée sur une prise secteur à l'aide de l'adaptateur secteur (fourni). Toutefois, cela peut prendre un certain temps avant la fin de la charge selon l'utilisation de l'enceinte. Il est conseillé de mettre l'enceinte hors tension avant le chargement de la batterie.
- Si vous utilisez l'enceinte à un volume élevé pendant un long moment, la charge restante de la batterie intégrée rechargeable peut diminuer même lorsque l'enceinte est branchée sur une prise secteur avec l'adaptateur secteur. Le volume de l'enceinte risque de diminuer. Il ne s'agit pas toutefois d'une anomalie. Dans ce cas, mettez l'enceinte hors tension et chargez pleinement la batterie avant de réutiliser l'enceinte.
- Si la température ambiante est extrêmement basse ou élevée, le chargement de la batterie intégrée s'arrêtera pour des raisons de sécurité. Il peut également s'arrêter s'il dure trop longtemps. Si un tel cas se produit, augmentez ou diminuez la température de fonctionnement pour qu'elle se trouve entre 5 °C et 35 °C (41 °F et 95 °F), débranchez et rebranchez l'adaptateur secteur, puis laissez la batterie se charger à nouveau.

Témoin (alimentation)

Éteint	L'enceinte est éteinte.
Allumé (vert)	L'enceinte est allumée.
Allumé (orange)	L'enceinte est éteinte. L'enceinte est réglée sur le mode veille BLUETOOTH.
Clignote (vert ou orange)	<ul style="list-style-type: none"> ● Chaque fois que vous appuyez sur les touches +/- (volume), le témoin clignote une fois. ● Lorsque vous appuyez sur les touches +/- (volume) et que le volume est réglé à son niveau le plus faible (0) ou plus élevé (50 pour la lecture de musique et 15 pour un appel téléphonique), le témoin clignote 3 fois. ● Pendant la progression de la mise à jour du logiciel, l'état du témoin vert  (alimentation) change (de 5 clignotements à 4 clignotements, à un seul clignotement, puis s'éteint*). ● À la première mise sous tension de l'enceinte après la mise à jour du logiciel, le témoin clignote 3 fois en vert pour vous avertir que la mise à jour est terminée.

- Si la mise à jour du logiciel est annulée par « Sony | Music Center », le témoin clignote 4 fois en vert.
- Lorsqu'une erreur est détectée pendant la mise à jour, le témoin clignote 4 fois en orange.

* Selon la situation, il est possible que vous ne puissiez pas remarquer toutes les séquences de clignotement.

Témoin (BLUETOOTH)

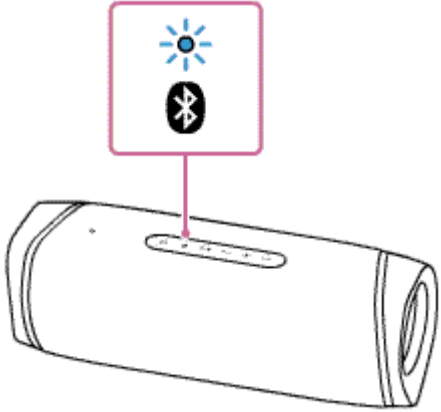
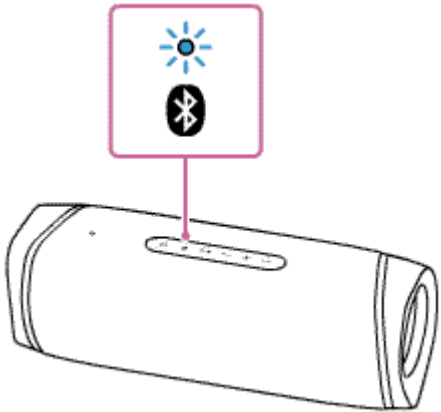
Allumé	L'enceinte est connectée à un périphérique BLUETOOTH.
Clignote deux fois	L'enceinte est passée en mode de jumelage. 
Clignote lentement	L'enceinte attend de se connecter à un périphérique BLUETOOTH. 
Clignote 3 fois	La mise à jour du logiciel est terminée.

Témoin LIVE

Allumé	L'effet sonore est réglé sur le mode LIVE SOUND.
Éteint	L'effet sonore est réglé sur le mode EXTRA BASS ou STAMINA (lorsque les modes EXTRA BASS ou LIVE SOUND ne sont pas activés).

Témoin STAMINA

Allumé	L'effet sonore est réglé sur le mode STAMINA.
Éteint	L'effet sonore est réglé sur le mode EXTRA BASS ou LIVE SOUND.

Témoins ST PAIR (Jumelage stéréo)

Clignote	L'enceinte est entrée dans la fonction de jumelage stéréo. Le témoin ST PAIR (Jumelage stéréo) clignote lorsque la connexion avec la fonction de jumelage stéréo échoue.
Allumé	La fonction de jumelage stéréo est utilisée sur l'enceinte.

Témoin PARTY (Connexion pour soirée)

Clignote	L'enceinte est entrée dans la fonction de connexion pour soirée.
Allumé	La fonction de connexion pour soirée est utilisée sur l'enceinte. Les témoins de toutes les enceintes connectées avec la fonction de connexion pour soirée s'allument.
Clignote 3 fois	Aucune autre enceinte ne peut être ajoutée avec la touche PARTY (Connexion pour soirée). Pour ajouter une autre enceinte, utilisez « Sony Music Center ».

Rubrique associée

- [Pièces et commandes](#)
- [Ce que vous pouvez faire avec « Sony | Music Center »](#)

Enceinte sans fil
SRS-XB43

Mise à jour du logiciel préinstallé

Dès qu'une nouvelle version du logiciel est disponible, vous pouvez mettre à jour le logiciel préinstallé de l'enceinte en suivant les instructions ci-dessous.

En mettant à jour le logiciel, de nouvelles fonctionnalités seront ajoutées à des fins de stabilité et de convivialité.

1 Branchez l'enceinte sur une prise secteur à l'aide de l'adaptateur secteur (fourni).

Les mises à jour du logiciel ne peuvent pas être réalisées lorsque l'enceinte est alimentée par la batterie intégrée.

2 Allumez l'enceinte.

Le témoin  (alimentation) s'allume en vert.

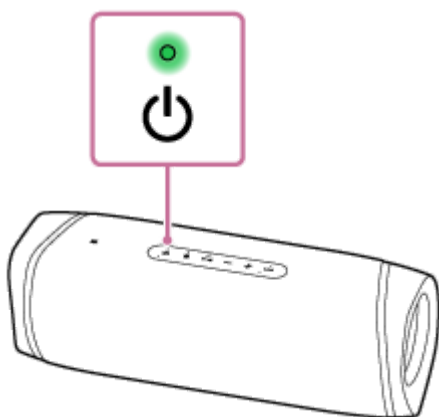

3 Tapez sur [Music Center] du smartphone, iPhone, etc. pour lancer l'application.



Music Center



4 Tapez sur [SRS-XB43].

Lorsqu'une nouvelle version du logiciel est disponible, un avis de mise à jour s'affiche à l'écran de « Sony | Music Center ».

5 Suivez les instructions à l'écran pour effectuer la mise à jour.

Pendant la progression de la mise à jour du logiciel, l'état du témoin vert  (alimentation) change (de 5 clignotements à 4 clignotements, à un seul clignotement, puis s'éteint).

Selon la situation, il est possible que vous ne puissiez pas remarquer toutes les séquences de clignotement.

À la première mise sous tension de l'enceinte après la mise à jour du logiciel, les témoins  (alimentation) et  (BLUETOOTH) clignotent 3 fois pour vous avertir que la mise à jour est terminée.

6 Vérifiez la version du logiciel de l'enceinte.

Sur « Sony | Music Center », tapez sur [SRS-XB43] – [Settings] – [System].
« XXXX » affiché sous « SRS-XB43 » indique la version du logiciel.

Note

- Si la mise à jour échoue, chargez la batterie intégrée rechargeable jusqu'à ce que sa charge soit égale ou supérieure à 40 %.

Rubrique associée

- [Chargement de l'enceinte](#)

5-011-814-21(3) Copyright 2020 Sony Corporation

Enceinte sans fil
SRS-XB43

Précautions

Sécurité

- Reportez-vous au Guide de référence fourni avec l'enceinte.
- Des informations importantes telles que le nom de modèle sont apposées comme suit :
 - à l'intérieur du capuchon à l'arrière de l'enceinte ;
 - sur une partie de l'adaptateur secteur.

Rangement

- Pour éviter tout risque de dysfonctionnement, évitez les emplacements ci-dessous lors du placement ou du rangement de cette enceinte.
 - un endroit soumis à des températures élevées, tel que sous la lumière directe du soleil, sous un dispositif d'éclairage, à proximité d'une source de chaleur ou dans un sauna ;
 - à l'intérieur d'un véhicule dont les vitres sont fermées (surtout en été) ;
 - un endroit très poussiéreux ;
 - un endroit soumis à de fortes vibrations.
- Placez cette enceinte sur une surface plane et de niveau. Lorsqu'elle est placée sur une surface inclinée, l'enceinte peut se renverser ou tomber de la surface en raison de ses propres vibrations, entraînant des blessures, des dysfonctionnements ou une dégradation des performances.
- Selon les conditions dans lesquelles cette enceinte est placée, elle peut se renverser ou tomber de la surface. Ne laissez aucun objet de valeur à proximité de l'enceinte.
- Cette enceinte n'est pas antimagnétique. Veuillez éloigner les objets sensibles à un rayonnement magnétique (cassettes enregistrées, montres, cartes de paiement, cartes de crédit avec codage magnétique, etc.) de l'enceinte. N'oubliez pas ces recommandations lorsque vous transportez l'enceinte.
- N'utilisez pas l'enceinte dans un véhicule.

Autres

- N'utilisez ou ne laissez pas l'enceinte dans un environnement extrêmement froid ou chaud (température à l'extérieur de la plage de 5 °C – 35 °C [41 °F – 95 °F]). Si l'enceinte est utilisée ou laissée à une température à l'extérieur de cette plage, elle pourrait s'arrêter automatiquement pour protéger le circuit interne.
- Lorsque l'éclairage est trop puissant, éclairez la pièce ou éteignez l'éclairage.
- Même si vous envisagez de ne pas utiliser l'enceinte pendant une période prolongée, chargez entièrement la batterie tous les 6 mois pour maintenir son niveau de performance.
- En cas de question ou problème concernant l'enceinte qui n'est pas traité dans ce Guide d'aide, consultez le distributeur Sony le plus proche.

Enceinte sans fil
SRS-XB43

Remarques sur le chargement

Cycle de vie de la batterie au lithium-ion intégrée

- Même si vous envisagez de ne pas utiliser l'enceinte pendant une période prolongée, chargez suffisamment la batterie intégrée tous les 6 mois pour maintenir son niveau de performance.
- Si l'enceinte n'a pas été utilisée pendant une période prolongée, le chargement de la batterie intégrée peut durer plus longtemps.
- La batterie intégrée rechargeable a un cycle de vie. Avec le temps et un certain nombre d'utilisations de la batterie intégrée, l'autonomie maximale de la batterie intégrée rechargeable diminue lentement. Si l'autonomie de la batterie intégrée semble très réduite, même après une charge complète, contactez votre revendeur Sony le plus proche.
- La batterie intégrée rechargeable peut être à la fin de son cycle de vie lorsque son autonomie semble très réduite.
- Le cycle de vie de la batterie intégrée rechargeable varie selon l'usage, l'environnement et la méthode de stockage.

Mise en garde

Lorsque l'enceinte détecte un problème pour les causes ci-dessous pendant le chargement de la batterie intégrée, le témoin CHARGE (orange) s'éteint même si le chargement n'est pas terminé.

- Température ambiante en dehors de la plage de 5 °C et 35 °C (41 °F et 95 °F).
- La batterie intégrée est défectueuse.
- Lorsque le chargement de la batterie intégrée dure très longtemps.

Note

- Le temps de charge varie en fonction des conditions d'utilisation de la batterie intégrée.
- Chargez l'enceinte dans une température ambiante de 5 °C et 35 °C (41 °F et 95 °F).
- L'enceinte chauffe pendant le chargement. Il ne s'agit pas d'une anomalie.
- Évitez d'exposer l'enceinte à une variation brutale de température, à la lumière directe du soleil, à l'humidité, aux grains de sable ou de poussière, ou à des chocs mécaniques. En outre, ne laissez jamais l'enceinte dans une voiture garée en plein soleil.
- La batterie intégrée se charge automatiquement lorsque l'enceinte est sous tension tant que cette dernière reste branchée sur une prise secteur à l'aide de l'adaptateur secteur. Toutefois, cela peut prendre un certain temps avant la fin de la charge selon l'utilisation de l'enceinte. Il est conseillé de mettre l'enceinte hors tension avant le chargement de la batterie.
- Dans un environnement extrêmement chaud ou extrêmement froid, le chargement s'arrête par mesure de sécurité. Une durée de chargement trop longue arrête également le chargement. Pour corriger ces problèmes, débranchez l'adaptateur secteur de l'enceinte, puis rebranchez-le dans un lieu où la température se trouve entre 5 °C et 35 °C (41 °F et 95 °F).
- À haute température, il est possible que la charge s'arrête ou que le volume diminue pour protéger la batterie.
- Le chargement de la batterie n'est pas garanti en utilisant un concentrateur USB.

Rubrique associée

- [Chargement de l'enceinte](#)

5-011-814-21(3) Copyright 2020 Sony Corporation

Enceinte sans fil
SRS-XB43

Remarques sur l'étanchéité à l'eau et l'étanchéité aux poussières

Étanchéité à l'eau et étanchéité aux poussières de l'enceinte

Lorsque le capuchon est fixé fermement, l'étanchéité à l'eau de l'enceinte est conforme à la norme IPX7*¹ comme spécifié à la section « Degré de protection contre la pénétration d'eau » de la norme IEC60529 « Indice de protection contre la pénétration (Code IP) »*³, ainsi qu'à la norme d'étanchéité aux poussières IP6X*² comme spécifié à la section « Degré de protection contre des corps étrangers solides »*³.

Liquides auxquels s'applique la notion d'étanchéité à l'eau

Champ d'application	eau douce, eau du robinet, eau d'une piscine, eau salée
Hors du champ d'application	liquides autres que ceux mentionnés ci-dessus (eau savonneuse, eau avec détergent ou produits de bain, shampoing, eau de source chaude, etc.)

*1 Équivalence IPX7 : L'enceinte a été testée et maintient son caractère fonctionnel lorsqu'elle est immergée doucement dans l'eau à une profondeur de 1 m (3,2 pi) pendant 30 minutes.

*2 Équivalence IP6X : L'enceinte a été testée et continue de bloquer les particules de poussière après avoir été placée pendant 8 heures dans un appareil de test contenant des particules de poussière d'un diamètre allant jusqu'à 75 µm.

*3 Les connecteurs et accessoires de l'enceinte fournis (USB/AUDIO IN) ne sont pas étanches à l'eau ou ne protègent pas contre les particules de poussière. Pour réduire le risque d'incendie ou d'électrocution, n'exposez pas l'enceinte à des éclaboussures ou des gouttes d'eau lorsque vous utilisez un ou les deux connecteurs (USB/AUDIO IN). Ne posez pas sur l'enceinte des objets remplis de liquides, notamment des vases.

L'étanchéité à l'eau et l'étanchéité aux poussières de l'enceinte sont fondées sur nos mesures réalisées dans les conditions décrites ici. N'oubliez pas que la garantie ne couvre pas les défaillances consécutives à l'immersion dans l'eau ou l'intrusion de poussières provenant d'un mauvais emploi par l'utilisateur.

Pour éviter la détérioration de l'étanchéité à l'eau et de l'étanchéité aux poussières

Vérifiez les points suivants et utilisez correctement l'enceinte.

- De par sa conception, cette enceinte ne résiste pas à la pression de l'eau. L'utilisation de l'enceinte dans un endroit où une haute pression d'eau est appliquée, comme sous la douche, peut provoquer un dysfonctionnement.
- Ne versez pas d'eau très chaude et ne soufflez pas de l'air chaud provenant d'un sèche-cheveux ou d'un autre appareil, directement sur l'enceinte. En outre, n'utilisez jamais l'enceinte dans un endroit soumis à des températures élevées, tel qu'à proximité d'une source de chaleur ou dans un sauna.
- Manipulez le capuchon ① avec soin. Le capuchon joue un rôle très important pour préserver l'étanchéité à l'eau et l'étanchéité aux poussières. Lorsque vous utilisez l'enceinte, assurez-vous que le capuchon est complètement fermé. Quand vous fermez le capuchon, veillez à ne laisser aucun corps étranger pénétrer. Si le capuchon n'est pas complètement fermé, l'étanchéité à l'eau et l'étanchéité aux poussières risquent de se détériorer et de provoquer une défaillance de l'enceinte en raison de la pénétration de l'eau ou de particules de poussière à l'intérieur de celle-ci.

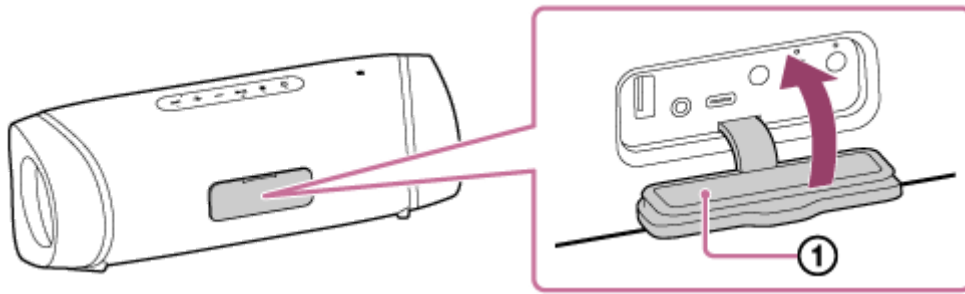

5-011-814-21(3) Copyright 2020 Sony Corporation

Enceinte sans fil
SRS-XB43

Entretien d'une enceinte

Bien qu'un traitement repoussant l'eau ait été appliqué à la partie en tissu de l'enceinte, nous vous recommandons de suivre la procédure d'entretien ci-dessous pour pouvoir utiliser l'enceinte plus confortablement et plus longtemps.

- Lorsque la surface de l'enceinte est sale, éliminez immédiatement les saletés à l'eau douce (eau du robinet, etc.). Si vous laissez des saletés sur la surface, la partie en tissu ou du radiateur passif peut se décolorer ou se détériorer, ou bien l'enceinte risque de ne plus fonctionner correctement.
Ex.
 - Lorsque du sel, du sable, etc. sont collés sur l'enceinte après l'avoir utilisée sur la plage, à la piscine, etc.
 - Lorsque l'enceinte est tachée par des substances étrangères (crème solaire, huile de bronzage, etc.)
- Si l'enceinte est mouillée, éliminez immédiatement l'humidité en utilisant une serviette douce et sèche. Laissez aussi sécher l'enceinte dans un endroit bien aéré jusqu'à ce que l'humidité disparaisse.
- La qualité du son peut changer si de l'eau pénètre dans la partie enceinte ou la partie du radiateur passif (①). Il ne s'agit pas toutefois d'une anomalie. Essayez l'humidité sur sa surface, puis placez l'enceinte sur un chiffon doux et sec pour évacuer l'eau recueillie à l'intérieur de l'enceinte. Laissez ensuite sécher l'enceinte dans un endroit très aéré.

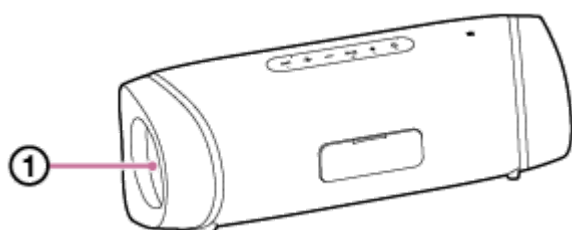

Note

- Si la surface de l'enceinte est sale, n'utilisez pas de détergent, diluant, benzène, alcool, etc. pour nettoyer l'enceinte, sous peine d'affecter la fonction qui repousse l'eau de la partie en tissu de l'enceinte.
- Dans une région froide, assurez-vous d'essuyer toute trace d'humidité sur l'enceinte après l'avoir utilisée. Si vous laissez sa surface humide, l'enceinte risque de ne plus fonctionner correctement.
- Si des particules, telles que des grains de sable pénètrent dans la partie en tissu ou toute autre partie de l'enceinte, enlevez-les avec soin. N'utilisez jamais un aspirateur ou tout autre appareil de même nature pour retirer les particules sous peine d'endommager l'enceinte ou l'autre appareil.

Enceinte sans fil
SRS-XB43

À propos de la technologie sans fil BLUETOOTH

La technologie sans fil BLUETOOTH a une portée d'environ 30 m (environ 98 pi).

Profils et version pris en charge de la norme BLUETOOTH

Un profil est un ensemble de fonctions normalisées pour chaque caractéristique des périphériques BLUETOOTH. L'enceinte prend en charge la version et les profils suivants de la norme BLUETOOTH.

Version BLUETOOTH prise en charge : norme BLUETOOTH, version 5.0

Profils BLUETOOTH pris en charge :

- A2DP (Advanced Audio Distribution Profile) : active la transmission et la réception de contenus musicaux de haute qualité.
- AVRCP (Audio Video Remote Control Profile) : active le réglage du volume et les opérations de lecture et de mise en pause de la musique et du passage au début de la piste suivante/en cours.
- HSP (Headset Profile)* : active les appels téléphoniques et les opérations de téléphone portable.
- HFP (Hands-free Profile)* : active les appels téléphoniques à mains libres et les opérations de téléphone portable.

* Si le téléphone portable avec la fonction BLUETOOTH prend en charge HFP et HSP, utilisez HFP (Hands-free Profile).

Portée maximale de communication

Utilisez la technologie sans fil BLUETOOTH entre l'enceinte et un périphérique qui se trouve à moins de 30 m (environ 98 pi) l'un de l'autre.

La portée maximale de communication peut être réduite selon les conditions ci-dessous.

- Une personne, un objet métallique ou un mur fait obstacle entre l'enceinte et le périphérique BLUETOOTH.
- Un périphérique de réseau local sans fil est utilisé à proximité de l'enceinte.
- Un four à micro-ondes est utilisé à proximité de l'enceinte.
- Un appareil émet un rayonnement électromagnétique à proximité de l'enceinte.

Interférences provenant d'autres appareils

Les appareils BLUETOOTH et de réseau local sans fil (IEEE802.11b/g) utilisant la même fréquence (2,4 GHz), si l'enceinte est utilisée à proximité d'un périphérique de réseau local sans fil, des interférences à micro-ondes peuvent se produire avec les conséquences suivantes : détérioration de la vitesse de communication, apparition de bruits et connexion non établie.

Interférences émises vers d'autres périphériques

Les micro-ondes émises par un périphérique BLUETOOTH risquent de perturber le fonctionnement d'appareils médicaux électroniques. Éteignez l'enceinte et tout autre périphérique BLUETOOTH dans les lieux indiqués ci-dessous car leur fonctionnement risque de provoquer un accident.

- Lieu où des gaz inflammables sont présents, dans un hôpital, un train, un avion ou une station-service
- À proximité de portes automatiques ou d'alarmes incendie

Note

- Pour pouvoir utiliser la fonction BLUETOOTH, le périphérique BLUETOOTH à connecter doit avoir le même profil que celui de l'enceinte. Il faut noter que même avec le même profil, le fonctionnement de ces périphériques peut varier selon leurs caractéristiques.

- En raison de la caractéristique de la technologie sans fil BLUETOOTH, le son émis de l'enceinte est légèrement décalé par rapport au son lu sur le périphérique BLUETOOTH pendant un appel téléphonique ou l'écoute musicale.
- L'enceinte prend en charge des fonctionnalités de sécurité conformes à la norme BLUETOOTH pour fournir une connexion sécurisée lorsque la technologie sans fil BLUETOOTH est utilisée. Toutefois, la sécurité risque de ne pas être suffisante selon le paramétrage. Faites preuve de prudence lors de communications avec la technologie sans fil BLUETOOTH.
- Nous n'assumons aucune responsabilité dans le cadre d'une fuite d'informations pendant une communication BLUETOOTH.
- Un périphérique doté de la fonction BLUETOOTH doit se conformer à la norme BLUETOOTH stipulée par Bluetooth SIG, Inc. et être authentifié. Même si le périphérique connecté se conforme à la norme BLUETOOTH mentionnée ci-dessus, certains appareils risquent de ne pas se connecter ou fonctionner correctement, selon les fonctionnalités ou caractéristiques du périphérique.
- Du bruit ou des interruptions sonores risquent de se produire selon le périphérique BLUETOOTH connecté à l'enceinte, l'environnement de communication ou l'usage.
- Un périphérique intégrant une radio ou un syntoniseur ne peut pas être connecté à l'enceinte par une connexion BLUETOOTH car du bruit risque d'être émis pendant les diffusions.
- Éloignez l'enceinte d'un téléviseur, d'une radio, d'un syntoniseur, etc., car du bruit risque d'être émis pendant les diffusions.

Enceinte sans fil
SRS-XB43

Information de licence

Remarques à propos de la licence

Ce produit contient un logiciel que Sony utilise dans le cadre d'un accord de licence avec le propriétaire de ses droits d'auteur. Nous sommes tenus d'annoncer le contenu de l'accord aux clients à la demande du titulaire du droit d'auteur pour le logiciel.

Veuillez accéder à l'URL suivante et lire le contenu de la licence.

<https://rd1.sony.net/help/speaker/sl/20/>

Avis sur le logiciel GNU GPL/LGPL appliqué

Ce produit contient un logiciel qui est soumis à la licence publique générale GNU suivante (ci-après dénommée « GPL ») ou à la licence publique générale limitée GNU (ci-après dénommée « LGPL »). Elles établissent que les clients ont le droit d'acquérir, de modifier et de redistribuer le code source dudit logiciel conformément aux dispositions de la licence GPL ou LGPL fournie. Le code source du logiciel indiqué ci-dessus est disponible sur internet.

Pour le télécharger, accédez à l'URL suivante, puis sélectionnez le nom du modèle «SRS-XB43 ».

URL : <http://oss.sony.net/Products/Linux/>

Veuillez noter que Sony ne peut répondre ni répondre à toute question concernant le contenu du code source.

Avertissement concernant les services offerts par des tiers

Les services offerts par des tiers peuvent être modifiés, suspendus ou résiliés sans préavis. Sony n'assume aucune responsabilité dans ces situations.

Enceinte sans fil
SRS-XB43

Marques commerciales

- Android, Google Play et les autres marques et logos qui y sont associés sont des marques commerciales de Google LLC.
- LDAC™ et le logo LDAC sont des marques commerciales de Sony Corporation.
- La marque et les logos BLUETOOTH® sont des marques déposées détenues par Bluetooth SIG, Inc. et sont utilisées sous licence par Sony Corporation.
- Le repère N-Mark est une marque commerciale ou une marque déposée de NFC Forum, Inc. aux États-Unis et dans d'autres pays.
- Apple, le logo Apple, iPhone, iPod, iPod touch, Mac, macOS et Siri sont des marques commerciales d'Apple Inc., déposées aux États-Unis et dans d'autres pays.
App Store est une marque de service de Apple Inc.
- L'utilisation du badge Made for Apple signifie qu'un accessoire a été conçu pour être raccordé spécifiquement au produit ou aux produits Apple identifiés dans le badge, et a été certifié par le constructeur pour satisfaire les normes de performance d'Apple. Apple n'est pas responsable du fonctionnement de cet appareil ni de sa conformité avec les consignes et normes de sécurité.
Veuillez noter que l'utilisation de cet accessoire avec un produit Apple peut avoir un effet adverse sur les performances sans fil.
- USB Type-C® et USB-C® sont des marques commerciales d'USB Implementers Forum.
- Microsoft et Windows sont des marques commerciales ou des marques déposées de Microsoft Corporation aux États-Unis ou dans d'autres pays.
- WALKMAN et le logo WALKMAN sont des marques déposées de Sony Corporation.
- Wi-Fi® est une marque déposée de Wi-Fi Alliance®.
- Les autres marques commerciales et noms commerciaux appartiennent à leurs propriétaires respectifs.
- Les symboles ™ et ® sont omis dans les documents.

Enceinte sans fil
SRS-XB43

Correction d'un problème

Si l'enceinte ne fonctionne pas comme prévu, essayez les solutions ci-dessous pour corriger le problème.

- Recherchez les symptômes du problème dans ce Guide d'aide, puis essayez les solutions indiquées.
- Chargez l'enceinte.
Vous pouvez corriger certains problèmes en chargeant la batterie intégrée.
- Redémarrez l'enceinte.
- Initialisez l'enceinte.
Cette opération restaure les paramètres tels que le volume, etc., à leur valeur définie en usine, et supprime toutes les informations sur le jumelage.
- Recherchez des informations relatives au problème sur le site d'assistance à la clientèle.
- Accédez aux pages d'accueil d'assistance ci-dessous pour obtenir de l'aide à propos de l'enceinte :
 - Pour les clients des Amériques :
<https://www.sony.com/am/support>
 - Pour les clients d'Europe :
<https://www.sony.eu/support>
 - Pour les clients de Chine :
<https://service.sony.com.cn>
 - Pour les clients des autres pays/régions :
<http://www.sony-asia.com/support>

Si aucune des solutions ci-dessus ne corrige le problème, consultez le distributeur Sony le plus proche.

Rubrique associée

- [Redémarrage de l'enceinte](#)
- [Initialisation de l'enceinte](#)

Enceinte sans fil
SRS-XB43

Impossible de charger l'enceinte

- Assurez-vous que l'adaptateur secteur est branché à fond sur l'enceinte. Assurez-vous ensuite que l'adaptateur secteur est branché à fond sur une prise secteur.
- L'enceinte prend en charge un adaptateur secteur USB pouvant fournir un courant de sortie de 3,0 A ou 1,5 A. (L'utilisation d'un adaptateur secteur USB pouvant fournir un courant de sortie de 3,0 A réduit la durée de chargement.) Assurez-vous que le câble USB Type-C[®] (conforme à la norme USB) utilisé prend en charge le courant de sortie de votre adaptateur secteur USB. Le chargement de la batterie n'est pas garanti à partir d'un adaptateur secteur USB fournissant un courant de sortie inférieur à 1,5 A. La durée de charge peut varier selon la température ambiante mais également des conditions d'utilisation de l'enceinte.
- Selon le type ou les caractéristiques techniques d'un adaptateur secteur USB disponible dans le commerce, si vous utilisez l'enceinte à un volume élevé, la charge restante de la batterie intégrée rechargeable peut diminuer ou l'enceinte peut s'éteindre même lorsque cette dernière est branchée sur une prise secteur avec l'adaptateur secteur USB. Il ne s'agit pas toutefois d'une anomalie. Dans ce cas, mettez l'enceinte hors tension et chargez pleinement la batterie avant de réutiliser l'enceinte.

Rubrique associée

- [Chargement de l'enceinte](#)
- [À propos des témoins](#)

Enceinte sans fil
SRS-XB43

Impossible d'allumer l'enceinte ou l'enceinte s'éteint soudainement

- La batterie intégrée rechargeable peut être entièrement déchargée ou la charge de la batterie peut être faible. Branchez l'enceinte sur une prise secteur à l'aide de l'adaptateur secteur fourni pour charger la batterie.
- Selon le type ou les caractéristiques techniques d'un adaptateur secteur USB disponible dans le commerce, si vous utilisez l'enceinte à un volume élevé, la charge restante de la batterie intégrée rechargeable peut diminuer ou l'enceinte peut s'éteindre même lorsque cette dernière est branchée sur une prise secteur avec l'adaptateur secteur USB. Il ne s'agit pas toutefois d'une anomalie. Dans ce cas, mettez l'enceinte hors tension et chargez pleinement la batterie avant de réutiliser l'enceinte.
- La fonction de mise hors tension automatique (Auto Standby) peut être activée. Au bout d'environ 15 minutes, sous certaines circonstances, telles qu'un volume faible de l'entrée audio, l'alimentation s'arrêtera automatiquement. Montez le volume du périphérique connecté à utiliser ou désactivez la fonction de mise sous tension automatique.

Rubrique associée

- [Chargement de l'enceinte](#)
- [Fonction de mise hors tension automatique \(Auto Standby\)](#)

Enceinte sans fil
SRS-XB43

Aucun son n'est émis/son émis à un seul haut-parleur/son déformé/grésillement ou bruit dans la sortie de l'enceinte/impossible d'entendre la voix ou voix très faible des correspondants

- Vérifiez que l'enceinte et le périphérique connecté sont allumés.
- Montez le volume de l'enceinte et de le périphérique connecté.
- Vérifiez qu'une lecture est en cours sur le périphérique connecté.
- Assurez-vous que le câble audio est débranché de la prise AUDIO IN pendant la lecture en mode BLUETOOTH.
- Assurez-vous que le câble audio est branché correctement sur la prise AUDIO IN pendant la lecture en mode AUDIO IN.
- Si l'enceinte est connectée à un ordinateur, assurez-vous que le paramètre de sortie audio de l'ordinateur est réglé pour un périphérique BLUETOOTH.
- Vérifiez que l'enceinte a établi une connexion BLUETOOTH avec le périphérique BLUETOOTH.
- Rejumelez l'enceinte et le périphérique BLUETOOTH.
- Si le périphérique connecté sur la prise AUDIO IN est monophonique, le son peut être reproduit uniquement sur le haut-parleur gauche (canal gauche).
- Si le périphérique connecté est doté d'une fonction d'égaliseur, désactivez-la.
- Éloignez l'enceinte d'un four à micro-ondes, d'un périphérique de réseau sans fil, etc.
- Rapprochez le périphérique BLUETOOTH de l'enceinte. Déplacez tout objet se trouvant entre l'enceinte et le périphérique BLUETOOTH.
- Si le témoin CHARGE clignote lentement, éteignez l'enceinte puis chargez suffisamment la batterie intégrée.
- Un périphérique intégrant une radio ou un syntoniseur ne peut pas être connecté à l'enceinte par une connexion BLUETOOTH car du bruit risque d'être émis pendant les diffusions.
- Éloignez l'enceinte d'un téléviseur, d'une radio, d'un syntoniseur, etc., car du bruit risque d'être émis pendant les diffusions.
- Lors de l'utilisation de la fonction de jumelage stéréo ou de la fonction de connexion pour soirée, si un autre périphérique BLUETOOTH tel qu'une souris BLUETOOTH ou un clavier BLUETOOTH, est raccordé au périphérique BLUETOOTH, désactivez la connexion entre eux.
- La qualité de lecture sans fil de certains périphériques BLUETOOTH peut changer. Si le périphérique est compatible avec cette fonction, optez pour la « Priorité à une connexion fiable (SBC) » plutôt que la qualité sonore. Pour plus d'informations, reportez-vous au mode d'emploi fourni avec le périphérique.
- Sélectionnez « Priorité à une connexion fiable (SBC) » pour la qualité de lecture sans fil de l'enceinte.
- Installez la dernière version de « Sony | Music Center » sur le périphérique connecté. Si vous ne pouvez pas utiliser la dernière version de « Sony | Music Center » ou vous êtes dans l'incapacité de vous connecter à l'enceinte et un

périphérique BLUETOOTH par une connexion BLUETOOTH, désinstallez « Sony | Music Center » et installez-le à nouveau.

- Lors de l'émission ou la réception d'un appel téléphonique, vérifiez que la sortie de le périphérique BLUETOOTH est réglée sur l'enceinte.

Rubrique associée

- [Jumelage et connexion à des périphériques BLUETOOTH®](#)
- [Écoute de musiques d'un périphérique par une connexion BLUETOOTH](#)
- [Sélection de la qualité de lecture de la diffusion audio BLUETOOTH \(Codec\)](#)
- [À propos des témoins](#)
- [Réception d'un appel](#)
- [Émission d'un appel](#)

Enceinte sans fil
SRS-XB43

Le son baisse pendant l'utilisation.

- Le son peut baisser dans les cas ci-dessous. Il ne s'agit pas d'une anomalie.
 - Lorsque la charge de la batterie intégrée est faible et que le témoin CHARGE clignote lentement, alors que l'enceinte est uniquement alimentée par la batterie intégrée.
 - Lorsque la charge de la batterie intégrée rechargeable est faible suite à une utilisation prolongée de l'enceinte à un volume élevé même si l'enceinte est branchée sur une prise secteur à l'aide de l'adaptateur secteur (fourni).
- Si le son s'affaiblit pendant l'utilisation, suivez la procédure ci-dessous.
 1. Éteignez l'enceinte.
 2. Chargez suffisamment la batterie intégrée.

Enceinte sans fil
SRS-XB43

Impossible de jumeler l'enceinte et un périphérique BLUETOOTH

- Placez l'enceinte et le périphérique BLUETOOTH à moins de 1 m (3,2 pi) l'un de l'autre.
- Pour les périphériques Apple iOS, l'appareil est compatible avec iOS 10.0 ou version ultérieure. Une connexion BLUETOOTH n'est pas disponible avec des périphériques utilisant iOS 9.x ou une version antérieure.
- Pour utiliser la fonction de jumelage stéréo ou de la fonction de connexion pour soirée, jumelez l'enceinte sur laquelle le témoin  (BLUETOOTH) clignote en bleu.
- Si le témoin  (BLUETOOTH) ne clignote pas rapidement en bleu, appuyez sur la touche  (BLUETOOTH). Vous entendrez le guidage vocal (BLUETOOTH pairing [jumelage BLUETOOTH]) et le témoin  (BLUETOOTH) clignote deux fois (mode de jumelage).
- Une fois l'enceinte initialisée, un iPhone/iPod touch peut ne pas pouvoir se connecter à l'enceinte. Dans ce cas, supprimez les informations sur le jumelage sur l'iPhone/iPod touch, puis effectuez un nouveau jumelage.
- Vérifiez que le périphérique BLUETOOTH est allumé et que la fonction BLUETOOTH est activée sur l'appareil.
- Si l'enceinte n'est pas affichée sur le périphérique BLUETOOTH, éteignez l'appareil puis rallumez-le. La situation peut s'améliorer.

Rubrique associée

- [Jumelage et connexion à des périphériques BLUETOOTH®](#)
- [À propos des témoins](#)
- [Initialisation de l'enceinte](#)

Enceinte sans fil
SRS-XB43

Impossible de connecter l'enceinte à un périphérique BLUETOOTH par une connexion à un seul toucher (NFC)

- Si le verrouillage d'écran est activé sur le smartphone, la connexion ne peut pas être établie. Désactivez le verrouillage d'écran sur le smartphone puis essayez de nouveau.
- Laissez le périphérique compatible NFC près de l'enceinte jusqu'à ce qu'il réagisse. Si la connexion échoue, déplacez le périphérique lentement au-dessus du repère N de l'enceinte.
- Vérifiez que la fonction BLUETOOTH est activée sur le périphérique compatible NFC.
- Vérifiez que la fonction NFC du périphérique est activée.
- Si le périphérique se trouve dans un étui, retirez-le.
- La sensibilité de réception NFC varie selon le périphérique. Si vous continuez à ne pas pouvoir connecter l'enceinte au périphérique à un seul toucher, effectuez les opérations de connexion/déconnexion affichées à l'écran du périphérique.
- Vérifiez que le périphérique est compatible avec NFC. Recherchez des informations relatives au problème sur le site d'assistance à la clientèle.
- Pour utiliser la fonction de jumelage stéréo ou de la fonction de connexion pour soirée, jumelez l'enceinte sur laquelle le témoin  (BLUETOOTH) clignote en bleu.

Rubrique associée

- [Connexion avec un périphérique compatible NFC à un seul toucher \(NFC\)](#)

Enceinte sans fil
SRS-XB43

Impossible de connecter un périphérique BLUETOOTH à l'enceinte avec la fonction de jumelage stéréo

- Mettez à jour le logiciel préinstallé vers la version la plus récente sur chaque enceinte à connecter pour la fonction. (Pour plus d'informations sur la procédure de mise à jour, reportez-vous à [Mise à jour du logiciel préinstallé.](#))
 - Mettez à jour « Sony | Music Center » vers la version la plus récente avant de configurer la fonction de jumelage stéréo.
 - Assurez-vous que toutes les enceintes à connecter pour la fonction se trouvent à une distance inférieure ou égale à 1 m (3,2 pi).
 - Après la connexion de 2 enceintes SRS-XB43, réalisez la procédure de jumelage entre un périphérique BLUETOOTH et l'enceinte sur laquelle le témoin  (BLUETOOTH) clignote en bleu.
-

Rubrique associée

- [Écoute de musiques sans fil sur 2 enceintes \(fonction de jumelage stéréo\)](#)
- [Mise à jour du logiciel préinstallé](#)

Enceinte sans fil
SRS-XB43

Impossible de connecter l'enceinte avec la fonction de connexion pour soirée

- Vérifiez si le périphérique est compatible avec la fonction de connexion pour soirée. Les périphériques compatibles avec la fonction Chaîne pour soirée sans fil ne sont pas applicables pour la connexion.
 - Mettez à jour le logiciel préinstallé vers la version la plus récente sur chaque enceinte à connecter pour la fonction. (Pour plus d'informations sur la procédure de mise à jour, reportez-vous à [Mise à jour du logiciel préinstallé.](#))
 - Mettez à jour « Sony | Music Center » vers la version la plus récente avant de configurer la fonction de connexion pour soirée.
 - Assurez-vous que toutes les enceintes à connecter pour la fonction se trouvent à une distance inférieure ou égale à 1 m (3,2 pi).
 - Après la connexion de plusieurs enceintes, réalisez la procédure de jumelage entre un périphérique BLUETOOTH et l'enceinte sur laquelle le témoin  (BLUETOOTH) clignote en bleu.
-

Rubrique associée

- [Lecture sans fil sur plusieurs enceintes \(fonction de connexion pour soirée\)](#)
- [Mise à jour du logiciel préinstallé](#)

Enceinte sans fil
SRS-XB43

Impossible d'ajouter une enceinte pour la fonction de connexion pour soirée

- Pour toute configuration de groupe avec la touche PARTY (Connexion pour soirée), utilisez la touche PARTY (Connexion pour soirée) pour ajouter une autre enceinte.
 - Pour toute configuration de groupe avec « Sony | Music Center », utilisez « Sony | Music Center » pour ajouter une autre enceinte.
Pour plus d'informations sur « Sony | Music Center », reportez-vous à l'URL suivante :
<https://www.sony.net/smcqa/>
-

Rubrique associée

- [Lecture sans fil sur plusieurs enceintes \(fonction de connexion pour soirée\)](#)

Enceinte sans fil
SRS-XB43

Redémarrage de l'enceinte

Si vous êtes confronté(e) à l'une des situations ci-dessous, appuyez de manière prolongée sur la touche  (alimentation) pendant environ 8 secondes pour redémarrer l'enceinte.

- Le fonctionnement de l'enceinte est impossible après sa mise sous tension.
- Le fonctionnement de l'enceinte est impossible après le dépannage des problèmes de jumelage.

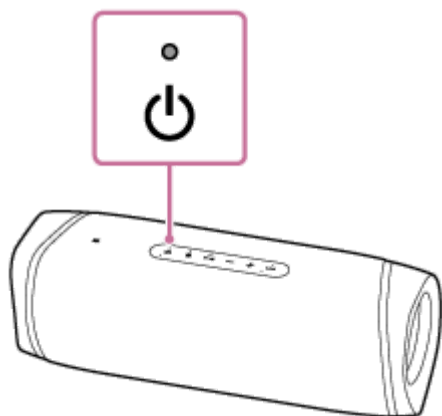

Note

- Le redémarrage de l'enceinte ne supprime pas les informations sur le jumelage.
- Le redémarrage de l'enceinte peut changer les réglages du volume, de fonction et sonores.

Enceinte sans fil
SRS-XB43

Initialisation de l'enceinte

Si l'enceinte ne fonctionne pas correctement après son redémarrage, initialisez l'enceinte pour reprendre ses paramètres d'usine par défaut.

L'enceinte étant sous tension, appuyez de manière prolongée sur les touches - (volume) et  (BLUETOOTH) jusqu'à ce que l'enceinte s'éteigne (5 secondes ou plus).

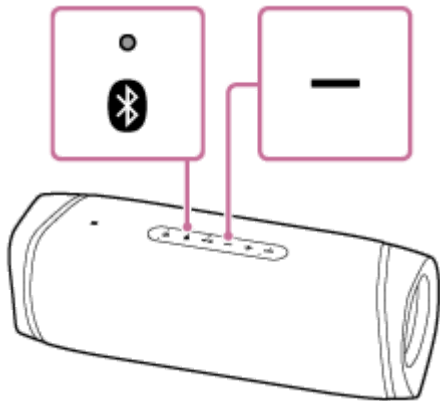

L'enceinte est initialisée. Les paramètres tels que le volume, etc. redeviennent ceux définis en usine et toutes les informations sur le jumelage sont supprimées.

Note

- L'enceinte ne peut pas être initialisée lorsqu'elle est hors tension.

Rubrique associée

- [Jumelage et connexion à des périphériques BLUETOOTH®](#)
- [Connexion avec un périphérique compatible NFC à un seul toucher \(NFC\)](#)
- [Redémarrage de l'enceinte](#)