

Draadloze luidspreker
SRS-XB43

Hier volgt een uitleg over hoe u deze luidspreker moet gebruiken. Selecteer een onderwerp van de navigatiebalk. Ontwerp en specificaties kunnen zonder voorafgaande kennisgeving worden gewijzigd.

Aan de slag

[Onderdelen en bedieningselementen](#)

Stroombron/opladen

- [De luidspreker opladen](#)
- [Inschakelen van de stroom](#)
- [Uitschakelen van de stroom](#)
- [Gebruiken van de BLUETOOTH-stand-byfunctie](#)
- [USB-apparatuur zoals een smartphone of iPhone opladen](#)
- [Automatische uitschakelfunctie \(Auto Standby\)](#)

Verlichtingsfunctie

- [De verlichting van de luidspreker aan/uit zetten \(verlichtingsfunctie\)](#)

Verbindingen tot stand brengen

BLUETOOTH

- [Koppelen en verbinding maken met BLUETOOTH®-apparaten](#)
- [Verbinding maken met een NFC-compatibel apparaat met de One-touch \(NFC\) methode](#)
- [Verbinding maken met een computer via een BLUETOOTH-verbinding \(Windows\)](#)
- [Verbinding maken met een computer via een BLUETOOTH-verbinding \(Mac\)](#)

Luisteren naar muziek

BLUETOOTH-apparaat

- [Luisteren naar muziek van een apparaat via een BLUETOOTH-verbinding](#)
- [Selecteren van de weergavekwaliteit van de BLUETOOTH-audio \(Codec\)](#)
- [Afsluiten van de BLUETOOTH-verbinding \(na gebruik\)](#)
- [Schakelen tussen BLUETOOTH-apparaten die tegelijkertijd verbonden zijn \(Verbinding met meerdere apparaten\)](#)

Stereo Pair-functie

- [Draadloos muziek beluisteren met 2 luidsprekers \(Stereo Pair-functie\)](#)
- [De Stereo Pair-functie afsluiten](#)

Party Connect-functie

- [Profiteren van draadloze weergave met meerdere luidsprekers \(Party Connect-functie\)](#)
- [De Party Connect-functie afsluiten](#)

[Luisteren naar muziek van een draagbaar audio-apparaat enz.](#)

[Profiteren van verschillende geluidseffecten](#)

Telefoongesprekken

[Er wordt een gesprek ontvangen](#)

[Iemand bellen](#)

"Sony | Music Center" gebruiken

[Wat u kunt doen met "Sony | Music Center"](#)

["Sony | Music Center" installeren](#)

"Fiestable" gebruiken

[Wat u kunt doen met "Fiestable"](#)

["Fiestable" installeren](#)

De functie stemassistent gebruiken

[Gebruiken van de spraakgestuurde assistentiefunctie \(de Google app\)](#)

[De functie stemassistent gebruiken \(Siri\)](#)

Informatie

[Over de indicators](#)

[Bijwerken van de van tevoren geïnstalleerde software](#)

Opmerkingen over het gebruik

[Voorzorgsmaatregelen](#)

[Opmerkingen over het opladen](#)

[Opmerkingen over de water- en stofbestendigheid](#)

[Verzorging van de luidspreker](#)

[Over BLUETOOTH draadloze technologie](#)

[Licentiekennisgeving](#)

[Handelsmerken](#)

Problemen oplossen

[Wat kan ik doen om een eventueel probleem op te lossen?](#)

Voeding

[Kan de luidspreker niet opladen](#)

[Kan de luidspreker niet uitschakelen, of de luidspreker schakelt plotseling uit](#)

Geluid

[Geen geluidswaergave/Alleen geluidswaergave uit één luidspreker/Laag volume/Vervormde geluidswaergave/Brommen of ruis in de geluidswaergave van de luidspreker/Geen stemgeluid of laag stemvolume van telefoongesprekken](#)

[Het volume wordt lager in gebruik.](#)

BLUETOOTH

[De luidspreker kan niet worden gekoppeld met een BLUETOOTH-apparaat](#)

[De luidspreker kan niet worden verbonden met een BLUETOOTH-apparaat via de One-touch \(NFC\) verbindingmethode](#)

[De luidspreker kan niet worden verbonden met een BLUETOOTH-apparaat in de Stereo Pair-functie](#)

[Kan geen verbinding maken met een luidspreker in de Party Connect-functie](#)

[Kan geen luidspreker toevoegen voor de Party Connect-functie](#)

Reset

- [De luidspreker opnieuw opstarten](#)

- [De luidspreker initialiseren](#)

5-011-814-51(3) Copyright 2020 Sony Corporation

Onderdelen en bedieningselementen

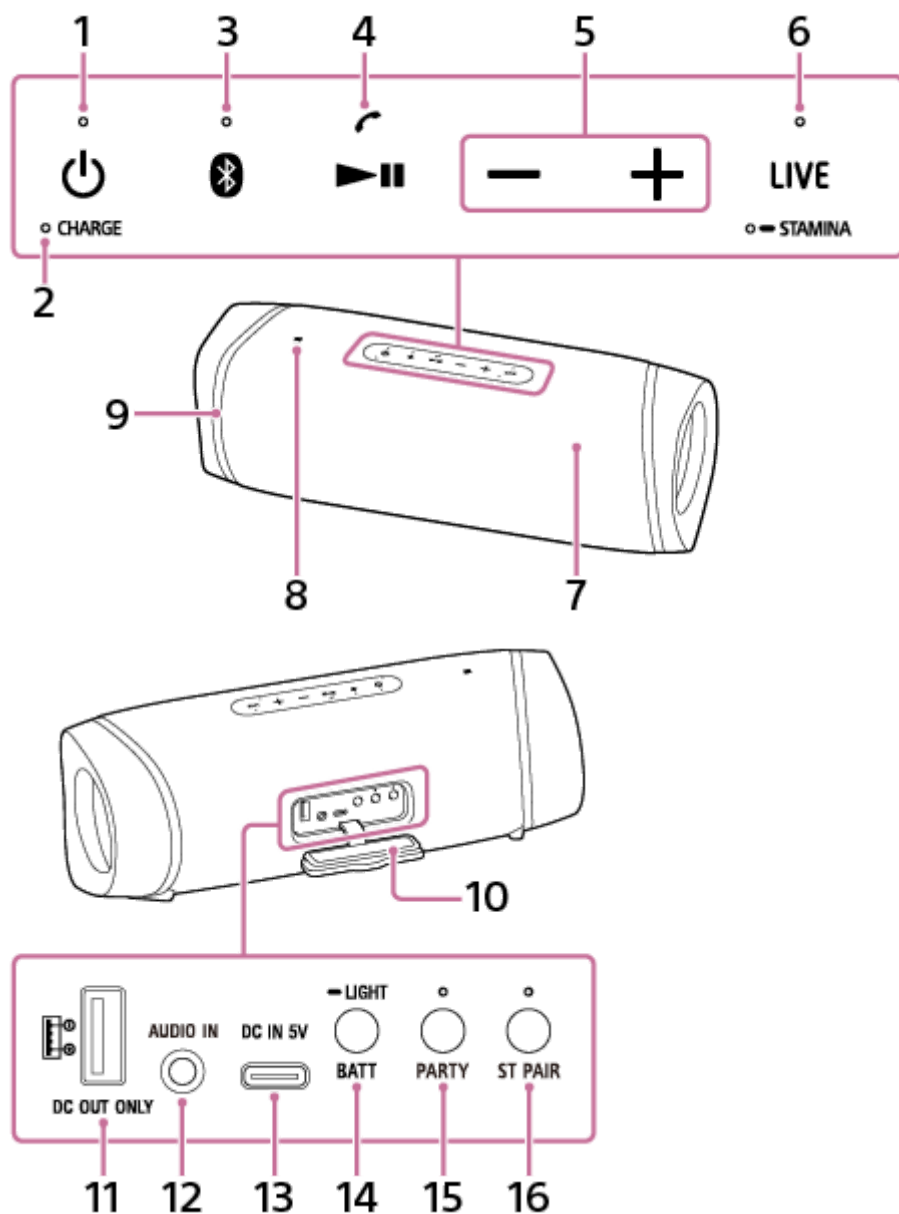

1. (aan/uit) toets met aanduiding

2. CHARGE-aanduiding

3. (BLUETOOTH) toets met aanduiding

4. (weergave) toets/ (bellen) toets

5. -/+ (volume) toetsen

6. LIVE-toets met aanduiding/ STAMINA-toets met aanduiding

Druk kort op de toets om de geluidswaergave heen en weer te schakelen tussen de LIVE SOUND-stand en de EXTRA BASS-stand. Om de geluidswaergave heen en weer te schakelen tussen de EXTRA BASS-stand en de STAMINA-stand, moet u de toets ingedrukt houden.

7. Microfoon
8. N-teken
9. Verlichting
10. Afdekking
11. DC OUT ONLY-aansluiting (USB)^{*1}
Levert stroom aan het USB-apparaat, zoals een smartphone of iPhone, dat is aangesloten met een USB-kabel (in de handel verkrijgbaar) om de batterij daarvan op te laden.
12. AUDIO IN-aansluiting^{*2}
13. DC IN 5V-aansluiting (USB Type-C®)^{*1}
De ingebouwde batterij van de luidspreker kan worden opgeladen wanneer de luidspreker is aangesloten op een stopcontact via de meegeleverde netstroomadapter.
14. BATT (batterij) toets/  LIGHT-toets
Druk kort op de toets om de stembegeleiding te horen voor het resterende batterijniveau. Om de verlichtingsfunctie aan/uit te zetten, moet u de toets ingedrukt houden.
15. PARTY (Party Connect) toets met aanduiding
16. ST PAIR (Stereo Pair) toets met aanduiding

*1 Deze aansluiting is niet compatibel met muziekweergave.

*2 Door een audiokabel aan te sluiten op deze aansluiting, wordt de geluidweergave via het verbonden BLUETOOTH-apparaat uitgeschakeld.

Verwant onderwerp

- [Over de indicators](#)

Draadloze luidspreker
SRS-XB43

De luidspreker opladen

De luidspreker kan werken op stroom van een stopcontact via de netstroomadapter (meegeleverd), of via de oplaadbare, ingebouwde lithium-ion batterij.

Wanneer u de luidspreker voor het eerst gaat gebruiken, moet u eerst de ingebouwde batterij tenminste 1 uur lang opladen voor u de luidspreker inschakelt.

Als de ingebouwde batterij van tevoren wordt opgeladen, kunt u de luidspreker ook alleen op de batterij gebruiken.

1 Sluit de luidspreker aan op een stopcontact om hem op te laden.

Sluit de meegeleverde netstroomadapter aan op de DC IN 5V-aansluiting van de luidspreker en op een stopcontact.

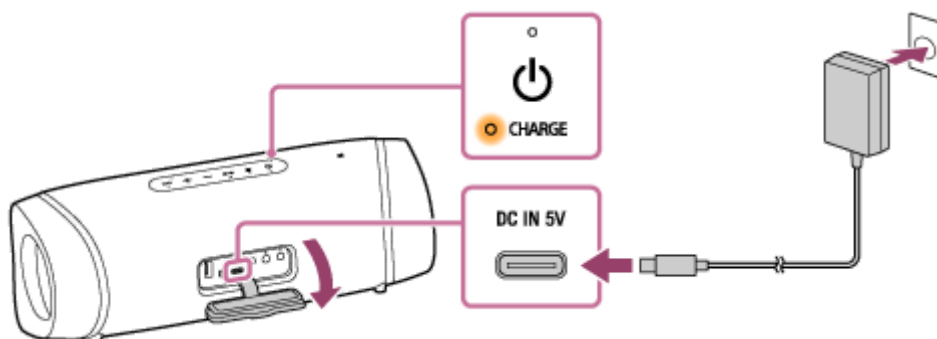

Het opladen van de batterij begint en de CHARGE-aanduiding zal oranje oplichten. Het opladen zal in ongeveer 5 uur* worden voltooid en de aanduiding zal uit gaan.

* Tijd die nodig is om de lege ingebouwde batterij op te laden zodat deze volledig geladen is wanneer de luidspreker wordt uitgeschakeld.

Nadat u de netstroomadapter hebt losgekoppeld van de luidspreker na het opladen van de batterij, moet u de afdekking goed dicht doen.

De afdekking is erg belangrijk voor de waterdichte en stofbestendige prestaties van het toestel.

Controleren van de voortgang van het opladen

Als de ingebouwde batterij volledig is opgeladen wanneer u de luidspreker aansluit op een stopcontact, zal de CHARGE-aanduiding oranje oplichten en dan na ongeveer 1 minuut uit gaan.

Controleren van het batterijniveau van de ingebouwde oplaadbare batterij

- Nadat u op de BATT (batterij) toets achter de afdekking aan de achterkant van de luidspreker hebt gedrukt terwijl de luidspreker aan staat, zal de hieronder vermelde gesproken boodschap worden weergegeven door de luidspreker aan de hand van het resterende vermogen van de ingebouwde batterij.

80% of meer: "Battery fully charged" (Batterij volledig opgeladen)

60% of meer: "Battery about 70%" (Batterij ongeveer 70%)

40% of meer: "Battery about 50%" (Batterij ongeveer 50%)

20% of meer: "Battery about 30%" (Batterij ongeveer 30%)

Minder dan 20%: "Please charge" (Opladen alstublieft)

Hint

- Door "Sony | Music Center" te gebruiken, kunt u de stembegeleiding voor het resterende batterijniveau bij het inschakelen van de luidspreker in-/uitschakelen.

- Wanneer u een Android smartphone met OS 8.1 of nieuwer gebruikt
Wanneer de luidspreker is verbonden met de Android smartphone via een HFP (Hands-free Profile) BLUETOOTH-verbinding, moet u op [Settings] - [Device connection] - [Bluetooth] tikken op de smartphone. Het resterende batterijniveau van de luidspreker wordt weergegeven samen met de naam van het verbonden BLUETOOTH-apparaat. Raadpleeg voor details de handleiding van de Android smartphone.
Let op dat het resterende batterijniveau zoals weergegeven op de smartphone kan afwijken van het daadwerkelijke resterende batterijniveau van de luidspreker. Beschouw daarom deze informatie als een richtlijn.
- Wanneer u de iPhone/iPod touch met iOS 10.0 of nieuwer gebruikt
Wanneer de luidspreker is verbonden met de iPhone/iPod touch via een HFP (Hands-free Profile) BLUETOOTH-verbinding, wordt het resterende batterijniveau van de luidspreker weergegeven op het widget-scherm van de iPhone/iPod touch. Raadpleeg voor details de handleiding van de iPhone/iPod touch.
Let op dat het resterende batterijniveau zoals weergegeven op de iPhone/iPod touch kan afwijken van het daadwerkelijke resterende batterijniveau van de luidspreker. Beschouw daarom deze informatie als een richtlijn.

Gebruiksduur ingebouwde batterij (bij gebruik van een BLUETOOTH-verbinding)

- Ongeveer 24 uur
Het volumeniveau van de luidspreker is ingesteld op 31.
De verlichtingsfunctie is uitgeschakeld.
De geluidswaergave is ingesteld op STAMINA.
- Ongeveer 14 uur
Het volumeniveau van de luidspreker is ingesteld op 30.
De verlichtingsfunctie is ingeschakeld. (fabrieksinstelling)
De geluidswaergave is ingesteld op EXTRA BASS. (fabrieksinstelling)
- Ongeveer 4 uur
Het volumeniveau van de luidspreker is ingesteld op het maximum (50).
De verlichtingsfunctie is ingeschakeld. (fabrieksinstelling)
De geluidswaergave is ingesteld op EXTRA BASS. (fabrieksinstelling)

De hierboven vermelde gebruiksduur van de ingebouwde batterij is gemeten met de door ons gespecificeerde signaalbron.

De daadwerkelijke gebruiksduur kan afwijken van de vermelde tijdsduur vanwege het gebruikte volume, de weergegeven nummers, de omgevingstemperatuur en de gebruiksomstandigheden.

Wanneer de ingebouwde batterij bijna leeg is

Wanneer de stembegeleiding "Please charge" (Opladen alstublieft) zegt en de CHARGE-aanduiding langzaam knippert, is de ingebouwde batterij bijna leeg en moet deze worden opgeladen. In deze toestand kan de luidspreker geen andere apparatuur van stroom voorzien.

Een in de handel verkrijgbare USB-netstroomadapter gebruiken om de batterij op te laden

De luidspreker ondersteunt USB-netstroomadapters met een uitgangsvermogen van 3,0 A of 1,5 A.

(Door een USB-netstroomadapter met een uitgangsvermogen van 3,0 A te gebruiken, wordt de oplaadtijd korter.)

Gebruik een USB Type-C[®]-kabel (die voldoet aan de USB-norm) die het uitgangsvermogen van uw USB-netstroomadapter ondersteunt.

Hint

- Een luidspreker die gebruikt wordt, kan worden opgeladen wanneer deze is aangesloten op een stopcontact via de netstroomadapter (meegeleverd). In dit geval kan het, afhankelijk van de gebruiksomstandigheden, langer duren om de ingebouwde batterij op te laden dan wanneer de luidspreker uit staat. Daarom verdient het aanbeveling om de luidspreker uit te schakelen wanneer deze wordt opgeladen.

Opmerking

- Wanneer u de luidspreker gebruikt op een hoog volume, is het mogelijk dat de ingebouwde batterij leeg raakt, ook al is de luidspreker aangesloten op een stopcontact. Als u de luidspreker wilt gebruiken terwijl deze wordt opgeladen, kunt u het volume van de luidspreker het beste laag zetten. Schakel anders de luidspreker uit en laad de ingebouwde batterij voldoende op.
- Wanneer u de luidspreker langere tijd gebruikt op een hoog volume, is het mogelijk dat de ingebouwde batterij leeg raakt, ook al is de luidspreker aangesloten op een stopcontact. Als resultaat kan het volume lager worden. Dit is geen defect. Schakel de luidspreker uit en laad ingebouwde batterij voldoende op.
- Afhankelijk van het type of de specificaties van een in de handel verkrijgbare USB-netstroomadapter is het mogelijk dat wanneer u de luidspreker bij een hoog volume gebruikt, het resterende vermogen van de oplaadbare ingebouwde batterij afneemt, of dat de luidspreker uit gaat, ook als de luidspreker is aangesloten op een stopcontact met de USB-netstroomadapter. Dit duidt echter niet op een storing of defect. In een dergelijk geval moet u de luidspreker uit zetten en de batterij volledig laten opladen voor u de luidspreker weer gaat gebruiken.
- Het maximum uitgangsvermogen zal lager zijn wanneer de ingebouwde batterij bijna leeg is.
- In een zeer koude of hete omgeving zal het opladen om veiligheidsredenen stoppen. Als het opladen lang duurt, zal het opladen van de luidspreker ook worden gestopt. Om deze problemen op te lossen, moet u de netstroomadapter (meegeleverd) loskoppelen en vervolgens weer aansluiten bij een bedrijfstemperatuur tussen 5 °C en 35 °C.
- Probeer de ingebouwde batterij van de luidspreker niet op te laden op plekken waar er water op kan spetteren. De meegeleverde netstroomadapter en de USB-aansluiting en de AUDIO IN-aansluiting achter de afdekking zijn niet ontworpen om water- of stofbestendig te zijn.
- Ook als u de luidspreker langere tijd niet zult gebruiken, moet u de batterij elke 6 maanden een keer helemaal opladen om te zorgen dat de prestaties niet achteruit zullen gaan.
- De verbinding met meerdere apparaten is niet compatibel met HFP (Hands-free Profile). Dus wanneer u een verbinding met meerdere apparaten gebruikt, zal het resterende batterijniveau van de luidspreker niet worden weergegeven op de Android smartphone of de iPhone/iPod touch.
- Wanneer de Android smartphone is geconfigureerd om alleen A2DP (Advanced Audio Distribution Profile) te gebruiken voor het tot stand brengen van BLUETOOTH-verbindingen, zal het resterende batterijniveau van de luidspreker niet worden weergegeven op de smartphone.



Verwant onderwerp

- [Inschakelen van de stroom](#)
- [Opmerkingen over het opladen](#)
- [Wat u kunt doen met "Sony | Music Center"](#)

Draadloze luidspreker
SRS-XB43

Inschakelen van de stroom

1 Druk op de (aan/uit) toets.

De  (aan/uit) aanduiding licht groen op en de  (BLUETOOTH) aanduiding knippert langzaam blauw.

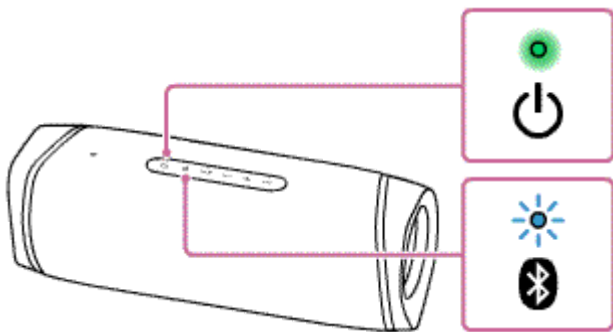

Wanneer de luidspreker geen koppelingsinformatie heeft, bijvoorbeeld wanneer u de BLUETOOTH-functie voor het eerst na aankoop gebruikt, blijft de  (BLUETOOTH) aanduiding blauw knipperen.



Hint

- Wanneer u de luidspreker voor het eerst na aankoop aan zet, is de verlichtingsfunctie ingeschakeld. De luidspreker licht op.
- Wanneer de stembegeleiding voor het resterende batterijniveau is ingeschakeld, hoort u de stembegeleiding overeenkomstig het resterende batterijniveau wanneer u de luidspreker inschakelt.

Opmerking

- Als de CHARGE-aanduiding 3 keer knippert en de luidspreker uit gaat wanneer u hem aan zet, is de oplaadbare ingebouwde batterij leeg. Laad de ingebouwde batterij op.
- Wanneer de CHARGE-aanduiding langzaam knippert, is de ingebouwde batterij bijna leeg en moet u hem opladen. In deze toestand kan de luidspreker geen andere apparatuur van stroom voorzien.

Verwant onderwerp

- [Uitschakelen van de stroom](#)
- [De luidspreker opladen](#)
- [De verlichting van de luidspreker aan/uit zetten \(verlichtingsfunctie\)](#)

Draadloze luidspreker
SRS-XB43

Uitschakelen van de stroom

1 Druk op de (aan/uit) toets.

De  (aan/uit) aanduiding en de  (BLUETOOTH) aanduiding gaan uit.

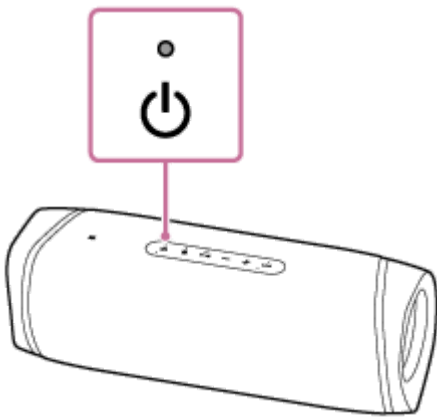

Hint

- Als u de luidspreker uitschakelt wanneer deze is aangesloten op een stopcontact via de meegeleverde netstroomadapter terwijl de BLUETOOTH-stand-byfunctie is ingeschakeld, zal de  (aan/uit) aanduiding oranje oplichten en zal de luidspreker in de BLUETOOTH-stand-bystand gaan*.

* Bij aankoop staat de BLUETOOTH-stand-byfunctie uit.

Verwant onderwerp

- [Automatische uitschakelfunctie \(Auto Standby\)](#)
- [Gebruiken van de BLUETOOTH-stand-byfunctie](#)

Draadloze luidspreker
SRS-XB43

Gebruiken van de BLUETOOTH-stand-byfunctie

Wanneer de BLUETOOTH-stand-byfunctie is ingeschakeld, zal de luidspreker automatisch worden ingeschakeld wanneer er een BLUETOOTH-apparaat wordt gebruikt en zal er een BLUETOOTH-verbinding tot stand worden gebracht.

Voor u de luidspreker gaat bedienen, moet u op het volgende letten:

- De BLUETOOTH-stand-byfunctie wordt alleen ingeschakeld wanneer de luidspreker is aangesloten op een stopcontact met de netstroomadapter (meegeleverd). Wanneer de luidspreker alleen wordt gebruikt op stroom van de oplaadbare ingebouwde batterij, zal de BLUETOOTH-stand-byfunctie worden uitgeschakeld.
- Koppel de luidspreker van tevoren aan een BLUETOOTH-apparaat. Als er geen koppelingsinformatie is opgeslagen in de luidspreker, bijvoorbeeld wanneer de luidspreker voor het eerst na aankoop wordt gebruikt, zal de luidspreker niet in de BLUETOOTH-stand-bystand gaan.

1 Sluit de luidspreker aan op een stopcontact met de meegeleverde netstroomadapter.

2 Zet de luidspreker aan.

De  (aan/uit) aanduiding licht groen op.

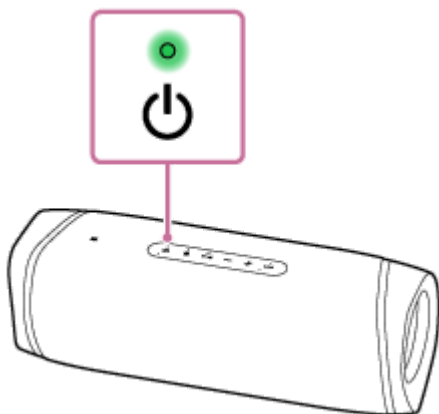

3 Tik op [Music Center] op uw smartphone, iPhone, enz. om de applicatie op te starten.



Music Center

4 Tik op [SRS-XB43].



5 Tik op [Settings].



6 Tik op [Power Option].

7 Tik op [Bluetooth Standby].

8 Tik op [ON] om de BLUETOOTH-stand-bystand in te schakelen.

Uitschakelen van de BLUETOOTH-stand-byfunctie

Voer de stappen 3 t/m 7 nog eens uit om de BLUETOOTH-stand-byfunctie uit te schakelen.

Hint

- Wanneer de BLUETOOTH-stand-byfunctie wordt ingeschakeld, zal de  (aan/uit) aanduiding oranje oplichten wanneer het systeem wordt uitgeschakeld.

Verwant onderwerp

- [De luidspreker opladen](#)
- [Inschakelen van de stroom](#)
- [Over de indicators](#)

Draadloze luidspreker
SRS-XB43

USB-apparatuur zoals een smartphone of iPhone opladen

U kunt een USB-apparaat, zoals een smartphone of iPhone, opladen door het aan te sluiten op de luidspreker via USB. Ook als de luidspreker niet is aangesloten op een stopcontact, kan de ingebouwde batterij een USB-apparaat van stroom voorzien.

- 1** Sluit een USB-apparaat zoals een smartphone of iPhone aan op de DC OUT ONLY-aansluiting (USB) met een USB-kabel (in de handel verkrijgbaar).

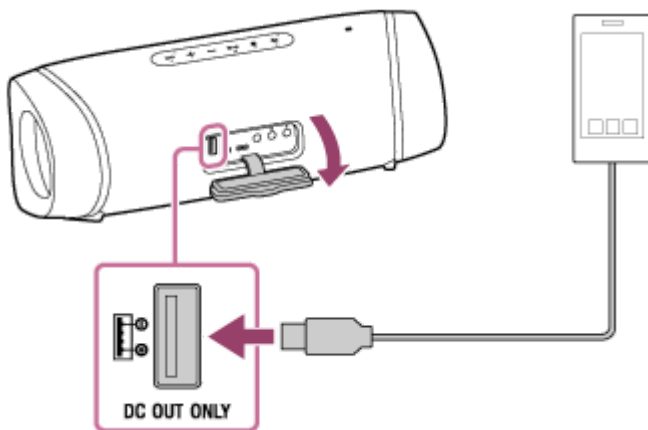

Wanneer u de luidspreker aansluit op een stopcontact, zal het aangesloten USB-apparaat automatisch beginnen met opladen.

Als de luidspreker alleen op de ingebouwde batterij wordt gebruikt, kunt u doorgaan naar stap **2**.

- 2** Zet de luidspreker aan.

De  (aan/uit) aanduiding licht groen op en de luidspreker begint stroom te leveren aan het aangesloten USB-apparaat om de batterij op te laden.

Opmerking

- Wanneer de luidspreker een ander apparaat van stroom voorziet, wordt de automatische uitschakelfunctie (Auto Standby) uitgeschakeld.
- Wanneer de luidspreker alleen wordt gebruikt op stroom van de oplaadbare ingebouwde batterij, zal de stroomvoorziening aan het aangesloten USB-apparaat worden uitgeschakeld.
- Wanneer de CHARGE-aanduiding langzaam knippert, is de ingebouwde batterij bijna leeg en moet u hem opladen. In deze toestand kan de luidspreker geen andere apparatuur van stroom voorzien.
- Er kan geen muziek worden weergegeven via een USB-kabel.
- Probeer de ingebouwde batterij van de luidspreker niet op te laden op plekken waar er water op kan spetteren. De meegeleverde netstroomadapter en de USB en AUDIO IN-aansluitingen achter de afdekking zijn niet ontworpen om water- of stofbestendig te zijn.
- Nadat u de USB-kabel hebt losgekoppeld van de luidspreker nadat de batterij is opgeladen, moet u de afdekking goed dicht doen. De afdekking is erg belangrijk voor de waterdichte en stofbestendige prestaties van het toestel.

Verwant onderwerp

- [De luidspreker opladen](#)
- [Inschakelen van de stroom](#)
- [Automatische uitschakelfunctie \(Auto Standby\)](#)

5-011-814-51(3) Copyright 2020 Sony Corporation

Draadloze luidspreker
SRS-XB43

Automatische uitschakelfunctie (Auto Standby)

Als de luidspreker ongeveer 15 minuten lang voldoet aan de volgende voorwaarden, zal de luidspreker automatisch uit gaan.

Bij aankoop is de automatische uitschakelfunctie (Auto Standby) ingesteld op aan.

Wanneer de luidspreker in de BLUETOOTH-stand staat

- Geen bediening op de luidspreker.
- De hands-freefunctie van de verbonden mobiele telefoon (smartphone) is uitgeschakeld en de mobiele telefoon (smartphone) speelt geen muziek (audio) af en wordt niet bediend. Raadpleeg voor details de handleiding van de mobiele telefoon.
- Het verbonden BLUETOOTH-apparaat, zoals een WALKMAN[®], speelt geen muziek (audio) af en wordt niet bediend.

Wanneer de luidspreker in de AUDIO IN-stand staat

- Geen bediening op de luidspreker.
- Er wordt geen muziek (geluid) afgespeeld op een audio-apparaat dat is aangesloten op de AUDIO IN-aansluiting, of het volume van de muziek (geluid) van een audio-apparaat dat is aangesloten op de AUDIO IN-aansluiting is te laag.
- Er is geen mobiele telefoon (smartphone) met ingeschakelde hands-freefunctie, of een iPhone/iPod touch met een BLUETOOTH-verbinding met de luidspreker.

Hint

- U kunt de automatische uitschakelfunctie (Auto Standby) in- of uitschakelen via "Sony | Music Center".

Opmerking

- Wanneer de luidspreker een ander apparaat van stroom voorziet, wordt de automatische uitschakelfunctie (Auto Standby) uitgeschakeld.
- Wanneer de luidspreker is verbonden met een iPhone/iPod touch via een BLUETOOTH-verbinding, wordt de automatische uitschakelfunctie (Auto Standby) uitgeschakeld.

Verwant onderwerp

- [Wat u kunt doen met "Sony | Music Center"](#)

Draadloze luidspreker
SRS-XB43

De verlichting van de luidspreker aan/uit zetten (verlichtingsfunctie)

De luidspreker licht op aan de hand van de muziek om de sfeer te verlevendigen. Bij aanschaf van de luidspreker is de verlichtingsfunctie ingeschakeld.

1 Zet de luidspreker aan.

De  (aan/uit) aanduiding licht groen op.
De luidspreker licht op.

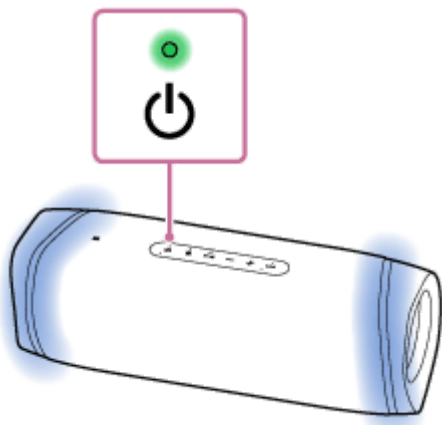

De verlichtingsfunctie uit (verlichting uit)/aan (verlichting aan) zetten

Houd de BATT (batterij)/  LIGHT-toets achter de afdekking aan de achterkant van de luidspreker ongeveer 3 seconden ingedrukt tot de verlichtingsfunctie uit/aan gaat.

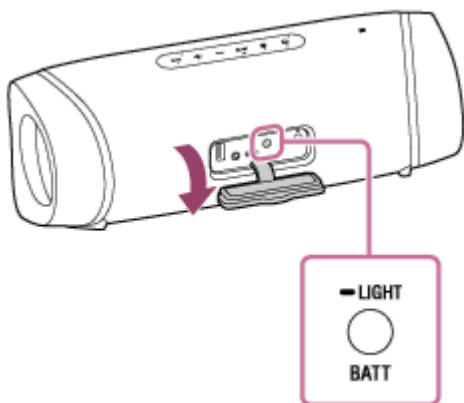

Door de toets nog eens ongeveer 3 seconden ingedrukt te houden, zal de verlichtingsfunctie weer aan/uit gaan.

Hint

- Met de functie "Illumination" (Verlichting) van "Sony | Music Center" kunt u de verlichtingsfunctie aan/uit zetten, of de diverse verlichtingsstanden selecteren. Hier volgen alle beschikbare verlichtingsstanden.
 - LIGHT OFF: Geen verlichting.
 - RAVE: Voor dansmuziek
Bij aankoop van de luidspreker is RAVE ingesteld.

- CHILL: Voor ontspannende muziek
- HOT: Verlichting met warm gekleurde flitsen
- COOL: Verlichting met koel gekleurde flitsen
- STROBE: Verlichting met witte flitsen

Opmerking

- Wanneer u het licht van de luidspreker te fel vindt, kunt u de ruimte lichter maken, of de verlichtingsfunctie uitschakelen.
- U moet de afdekking goed dicht doen nadat u de BATT (batterij)/  LIGHT-toets hebt gebruikt. De afdekking is erg belangrijk voor de waterdichte en stofbestendige prestaties van het toestel.

Verwant onderwerp

- [Wat u kunt doen met "Sony | Music Center"](#)

5-011-814-51(3) Copyright 2020 Sony Corporation

Draadloze luidspreker
SRS-XB43

Koppelen en verbinding maken met BLUETOOTH®-apparaten

Om met een tweede of volgende BLUETOOTH-apparaat te koppelen, moet u voor elk apparaat apart de volgende koppelingsprocedure uitvoeren.

Voor u de luidspreker gaat bedienen, moet u het volgende doen:

- Plaats het BLUETOOTH-apparaat binnen 1 m afstand van de luidspreker.
- Sluit de luidspreker aan op een stopcontact via de netstroomadapter (meegeleverd). Of laad de oplaadbare ingebouwde batterij voldoende op.
- Stop de weergave op een BLUETOOTH-apparaat.
- Zet het volume op het BLUETOOTH-apparaat en op de luidspreker laag of uit om te voorkomen dat er plotseling harde geluiden uit de luidspreker komen. Afhankelijk van het BLUETOOTH-apparaat in kwestie is het mogelijk dat het volume van het apparaat gesynchroniseerd wordt met de luidspreker.
- Zorg ervoor dat u de handleiding van het BLUETOOTH-apparaat bij de hand hebt.

1 Zet de luidspreker aan.

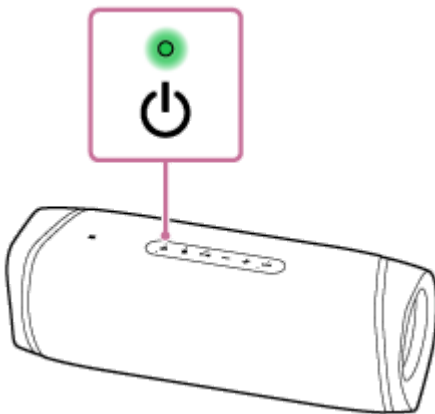

2 Controleer de status van de (BLUETOOTH) aanduiding.

Wanneer de aanduiding dubbel knippert

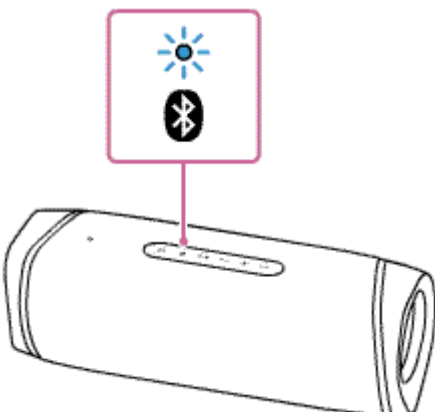

Nadat u de luidspreker voor het eerst sinds aankoop hebt gekoppeld met een BLUETOOTH-apparaat, of de luidspreker hebt geïnitieerd (zodat de luidspreker geen koppelingsinformatie meer heeft), gaat de luidspreker

automatisch in de koppelstand wanneer hij weer aan wordt gezet. Ga door naar stap 4.

Wanneer de aanduiding langzaam knippert

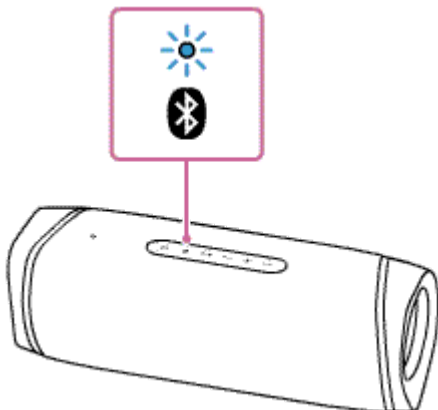

De luidspreker zoekt naar een BLUETOOTH-apparaat.

- Om de luidspreker te koppelen met een tweede of volgend BLUETOOTH-apparaat (wanneer de luidspreker koppelinginformatie heeft voor andere BLUETOOTH-apparaten), moet u doorgaan naar stap 3.
- Om opnieuw verbinding te maken met een BLUETOOTH-apparaat dat al is geregistreerd (gekoppeld), moet u doorgaan naar stap 4. De luidspreker zal automatisch verbinding maken door de BLUETOOTH-functie van de smartphone/iPhone in te schakelen. Afhankelijk van het BLUETOOTH-apparaat in kwestie, is het mogelijk dat er opnieuw verbinding gemaakt wordt zodra de luidspreker opnieuw wordt ingeschakeld. Raadpleeg voor details de handleiding van het BLUETOOTH-apparaat.

Wanneer de aanduiding blijft branden

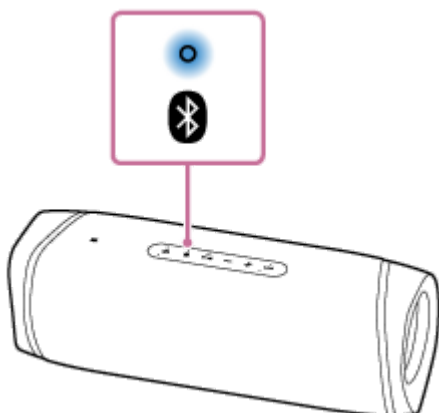

De luidspreker is verbonden met het BLUETOOTH-apparaat.

Om een verbinding tot stand te brengen met andere BLUETOOTH-apparaten, moet u een van de procedures hieronder volgen.

- Om de luidspreker te koppelen met een tweede of volgend BLUETOOTH-apparaat (wanneer de luidspreker koppelinginformatie heeft voor andere BLUETOOTH-apparaten), moet u doorgaan naar stap 3.
- Om opnieuw verbinding te maken met een BLUETOOTH-apparaat dat al is geregistreerd (gekoppeld), moet u doorgaan naar stap 4. De luidspreker zal automatisch verbinding maken door de BLUETOOTH-functie van de smartphone/iPhone in te schakelen.

3 Druk op de (BLUETOOTH) toets.

U hoort de stembegeleiding (BLUETOOTH pairing (BLUETOOTH koppelen)) uit de luidspreker en de  (BLUETOOTH) aanduiding begint dubbel te knipperen (koppelstand).

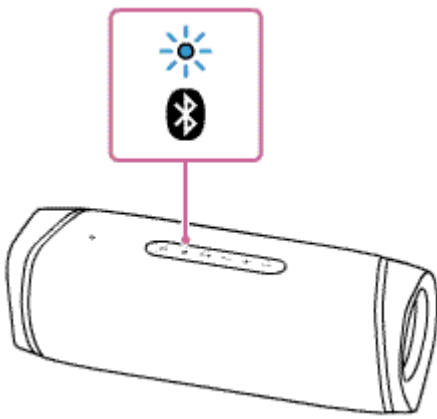

4 Voer de koppelprocedure op het BLUETOOTH-apparaat uit om de luidspreker te detecteren.

Wanneer er een lijst met gedetecteerde apparaten verschijnt op het scherm van het BLUETOOTH-apparaat, moet u "SRS-XB43" selecteren.

Als er een wachtwoord * vereist is op het scherm van het BLUETOOTH-apparaat, moet u "0000" invoeren.

* Het wachtwoord kan ook "passcode", "PIN-code", "Pin-nummer" of "paswoord" worden genoemd.

5 Maak de BLUETOOTH-verbinding vanaf het BLUETOOTH-apparaat.

Wanneer de BLUETOOTH-verbinding tot stand wordt gebracht, hoort u de stembegeleiding (BLUETOOTH connected (BLUETOOTH verbonden)) uit de luidspreker en zal de  (BLUETOOTH) aanduiding stoppen met knipperen en doorlopend blijven branden.

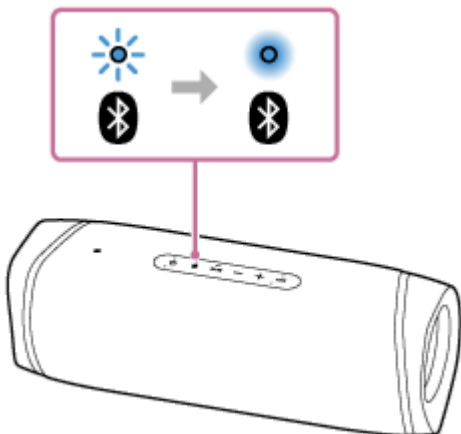



Als de BLUETOOTH-verbinding niet tot stand wordt gebracht, moet u de procedure herhalen vanaf stap **3**.

Hint

- Zolang de BLUETOOTH-functie is ingeschakeld op een BLUETOOTH-apparaat dat eerder verbonden is geweest met de luidspreker, zal de luidspreker opnieuw verbinding maken met het apparaat onmiddellijk nadat het aan wordt gezet.
- Voor details over de bediening van BLUETOOTH-apparatuur moet u de gebruiksaanwijzing raadplegen die bij het BLUETOOTH-apparaat wordt geleverd.
- Er kunnen maximaal 2 BLUETOOTH-apparaten tegelijkertijd verbonden zijn met de luidspreker. Wanneer een van de apparaten begint weer te geven terwijl er muziek wordt weergegeven op een ander apparaat, schakelt de luidspreker over naar weergave van het nieuw verbonden apparaat (verbinding met meerdere apparaten).

Opmerking

- Voor wat Apple iOS-apparatuur betreft is het toestel compatibel met iOS 10.0 of nieuwer. Er is geen BLUETOOTH-verbinding beschikbaar voor apparaten met iOS 9.x of eerder.

- De koppelstand van de luidspreker wordt na ongeveer 5 minuten afgesloten en de  (BLUETOOTH) aanduiding gaat langzaam knipperen. Wanneer er echter geen koppelingsinformatie is opgeslagen in de luidspreker, bijvoorbeeld in de fabrieksinstellingen, zal de koppelstand niet worden afgesloten. Als de koppelstand wordt afgesloten voordat het proces voltooid is, moet u de procedure herhalen vanaf stap .
- Het wachtwoord voor de luidspreker is "0000". Als er een ander wachtwoord dan "0000" is ingesteld op het BLUETOOTH-apparaat, kan er niet worden gekoppeld met de luidspreker.
- Wanneer de BLUETOOTH-apparaten aan elkaar gekoppeld zijn, hoeft dat in principe niet meer opnieuw te gebeuren, behalve in de volgende gevallen:
 - De koppelingsinformatie is verwijderd na een reparatie enz.
 - De luidspreker is al gekoppeld geweest aan 8 apparaten en u probeert met nog een ander apparaat te koppelen. De luidspreker kan worden gekoppeld aan maximaal 8 apparaten. Als er met een nieuw apparaat wordt gekoppeld nadat er al eerder met 8 andere apparaten gekoppeld is, zal het apparaat waarmee het eerst gekoppeld werd, worden vervangen door het nieuwe apparaat.
 - De koppelingsinformatie voor de luidspreker is verwijderd van het BLUETOOTH-apparaat.
 - De luidspreker is geïnitieerd. Alle koppelingsinformatie zal worden verwijderd. Als u de luidspreker initialiseert, kan blijken dat het daarna niet meer mogelijk is om verbinding te maken met uw iPhone/iPod touch of computer. Verwijder in dit geval de koppelingsinformatie voor de luidspreker van uw iPhone/iPod touch of computer en voer de koppelprocedure vervolgens opnieuw uit.
- De luidspreker kan worden gekoppeld aan meerdere apparaten, maar er kan alleen muziek worden weergegeven van één gekoppeld apparaat tegelijk.
- Wanneer er een audiokabel is aangesloten op de AUDIO IN-aansluiting van de luidspreker terwijl de luidspreker en het BLUETOOTH-apparaat met elkaar zijn verbonden via BLUETOOTH, zal de luidspreker geen geluid weergeven van het BLUETOOTH-apparaat (de hands-freefunctie is wel beschikbaar). Om naar muziek van het BLUETOOTH-apparaat te luisteren, moet u de audiokabel loskoppelen van de AUDIO IN-aansluiting van de luidspreker.
- Wanneer u de Stereo Pair-functie of de Party Connect-functie gebruikt, kunt u de functie voor het maken van verbinding met meerdere apparaten niet gebruiken.

Verwant onderwerp

- [Luisteren naar muziek van een apparaat via een BLUETOOTH-verbinding](#)
- [Afsluiten van de BLUETOOTH-verbinding \(na gebruik\)](#)
- [Schakelen tussen BLUETOOTH-apparaten die tegelijkertijd verbonden zijn \(Verbinding met meerdere apparaten\)](#)

Draadloze luidspreker
SRS-XB43

Verbinding maken met een NFC-compatibel apparaat met de One-touch (NFC) methode

Door de luidspreker aan te raken met een NFC-compatibel apparaat zoals een smartphone, zal de luidspreker automatisch aan gaan en dan proberen te koppelen en een BLUETOOTH-verbinding tot stand te brengen.

Compatibele smartphones

NFC-compatibele smartphones met Android™ 4.1 of later geïnstalleerd

Compatibele WALKMAN® modellen

NFC-compatibele WALKMAN® modellen*

* Ook als uw WALKMAN® compatibel is met de NFC-functie, kan het gebeuren dat er geen BLUETOOTH-verbinding tot stand gebracht kan worden door middel van One-touch. Voor details over compatibele modellen verwijzen we u naar de handleiding van de WALKMAN®.

NFC

NFC (Near Field Communication) is een technologie voor draadloze communicatie over zeer korte afstanden tussen allerlei apparaten, zoals smartphones en IC-tags.

Dankzij de NFC-functie kan er gemakkelijk gegevensoverdracht - bijvoorbeeld voor BLUETOOTH-koppeling en verbinding - plaatsvinden door eenvoudigweg NFC-compatibele apparaten elkaar op de juiste plek te laten raken (bijv. met het N-teken op beide apparaten).

Doe het volgende voor u gaat beginnen.

- Stop de weergave op het apparaat.
- Zet het volume op het apparaat en de luidspreker laag of uit om te voorkomen dat er plotseling harde geluiden uit de luidspreker komen. Afhankelijk van het apparaat in kwestie is het mogelijk dat het volume van het apparaat gesynchroniseerd wordt met de luidspreker.
- Annuleer de schermvergrendeling op het apparaat.

- 1 Zet de NFC-functie en de BLUETOOTH-functie van het apparaat aan.
- 2 Houd het deel met het N-teken van de luidspreker en het deel met het N-teken van het apparaat tegen elkaar aan tot het apparaat reageert. (Dit kan een paar seconden duren.)

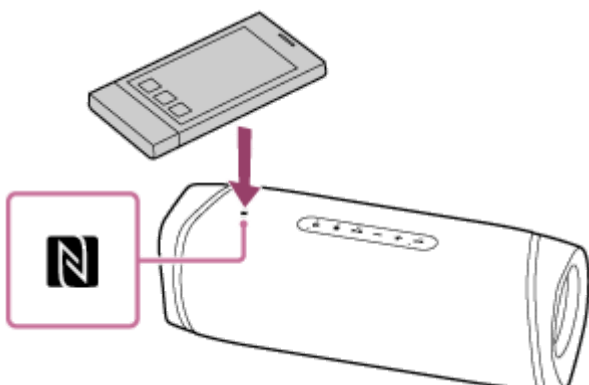

- 3 Volg de aanwijzingen op uw scherm om een BLUETOOTH-verbinding tot stand te brengen.

Wanneer de BLUETOOTH-verbinding tot stand wordt gebracht, hoort u de stembegeleiding (BLUETOOTH connected (BLUETOOTH verbonden)) uit de luidspreker en verandert de activiteit van de  (BLUETOOTH) aanduiding van knipperen naar doorlopend branden.

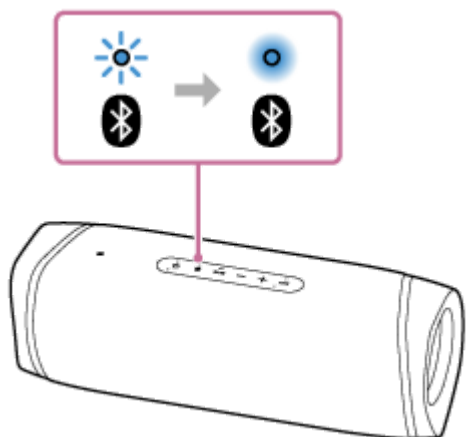

Hint

- Om de BLUETOOTH-verbinding te verbreken, moet u het deel met het N-teken van de luidspreker weer aanraken met het deel met het N-teken van het apparaat.
U hoort de stembegeleiding (BLUETOOTH disconnected (BLUETOOTH verbinding verbroken)) uit de luidspreker en de activiteit van de  (BLUETOOTH) aanduiding verandert van doorlopend branden naar langzaam knipperen.
- Als u geen verbinding tot stand kunt brengen met de luidspreker, moet u het volgende proberen.
 - Beweeg het apparaat langzaam heen en weer over het deel met het N-teken op de luidspreker.
 - Als het apparaat zich in een hoesje of iets dergelijks bevindt, moet u het hoesje verwijderen.
- Er kunnen maximaal 2 BLUETOOTH-apparaten tegelijkertijd verbonden zijn met de luidspreker. Wanneer een van de apparaten begint weer te geven terwijl er muziek wordt weergegeven op een ander apparaat, schakelt de luidspreker over naar weergave van het nieuw verbonden apparaat (verbinding met meerdere apparaten).

Opmerking

- Wanneer er een audiokabel is aangesloten op de AUDIO IN-aansluiting van de luidspreker terwijl de luidspreker en het BLUETOOTH-apparaat met elkaar zijn verbonden via BLUETOOTH, zal de luidspreker geen geluid weergeven van het via BLUETOOTH verbonden apparaat (de hands-freefunctie is wel beschikbaar). Om naar muziek van het BLUETOOTH-apparaat te luisteren, moet u de audiokabel loskoppelen van de AUDIO IN-aansluiting van de luidspreker.
- Als u apparaat van een type is dat uit (standby) gaat in reactie op sterke magnetische velden, kunt u hiermee misschien geen verbinding tot stand brengen met behulp van NFC.
- Wanneer u de Stereo Pair-functie of de Party Connect-functie gebruikt, moet u de luidspreker aanraken waarvan de  (BLUETOOTH) aanduiding knippert. Het apparaat kan geen BLUETOOTH-verbinding tot stand brengen met een luidspreker waarvan de  (BLUETOOTH) aanduiding uit is.
- Wanneer u de Stereo Pair-functie of de Party Connect-functie gebruikt, kunt u de functie voor het maken van verbinding met meerdere apparaten niet gebruiken.

Verwant onderwerp

- [Luisteren naar muziek van een apparaat via een BLUETOOTH-verbinding](#)
- [Schakelen tussen BLUETOOTH-apparaten die tegelijkertijd verbonden zijn \(Verbinding met meerdere apparaten\)](#)

Draadloze luidspreker
SRS-XB43

Verbinding maken met een computer via een BLUETOOTH-verbinding (Windows)

Koppelen is het proces waarbij over en weer de vereiste informatie wordt geregistreerd op de BLUETOOTH-apparaten die u draadloos met elkaar wilt verbinden.

U moet eerst een apparaat koppelen aan de luidspreker voor u daar voor de eerste keer een BLUETOOTH-verbinding mee tot stand kunt brengen. Voer dezelfde procedures uit om andere apparaten te koppelen.

Geschikte besturingssystemen

Windows 10, Windows 8.1

Doe het volgende voor u gaat beginnen.

- Plaats uw computer binnen 1 m afstand van de luidspreker.
- Sluit de luidspreker aan op een stopcontact via de netstroomadapter (meegeleverd). Of laad de oplaadbare ingebouwde batterij voldoende op.
- Zorg ervoor dat u de handleiding die meegeleverd werd met de computer bij de hand hebt.
- Stop de weergave op de computer.
- Zet het volume op de computer en de luidspreker laag of uit om te voorkomen dat er plotseling harde geluiden uit de luidspreker komen.
- Schakel de luidspreker van uw computer in.
Als de luidspreker van uw computer is ingesteld op  (Geluid uit), zal er geen geluid worden weergegeven via de BLUETOOTH-luidspreker.

– Wanneer de luidspreker van uw computer is ingeschakeld:



1 Maak voorbereidingen om op de computer te zoeken naar de luidspreker.

Voor Windows 10

Selecteer [ (Action Center)] – [Connect] in de taakbalk rechts onderaan het scherm.

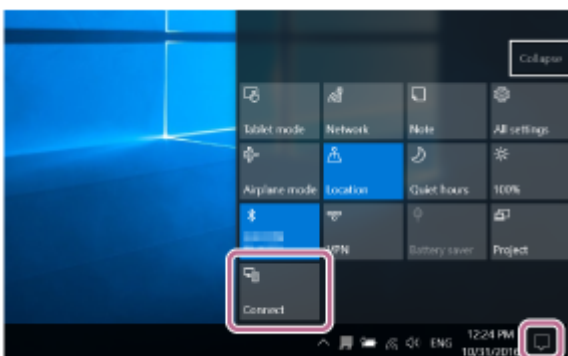

Voor Windows 8.1

Klik met de rechter muisknop op [Start] en klik dan op [Control Panel].

Wanneer [All Control Panel Items] wordt weergegeven, selecteert u [Devices and Printers].

Als het [Control Panel] verschijnt in plaats van de [All Control Panel Items] moet u [Large icons] of [Small icons] selecteren van het menu [View by] in de rechter bovenhoek van het scherm.

2 Zet de luidspreker aan.

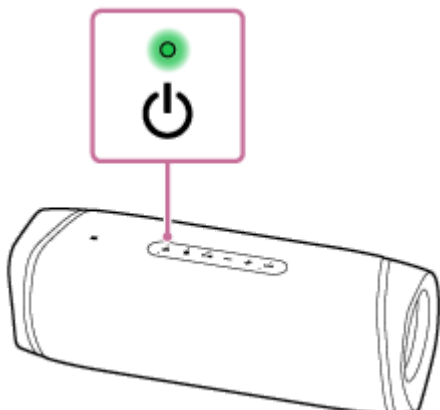

3 Controleer de (BLUETOOTH) aanduiding op activiteit.

Wanneer de aanduiding dubbel knippert

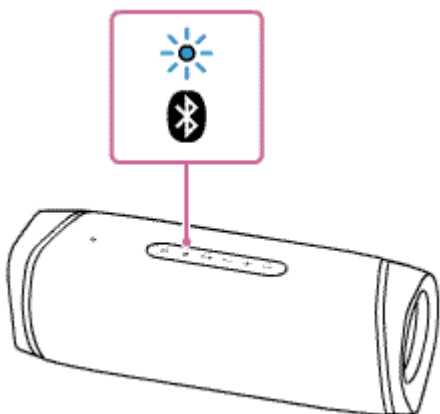

Nadat u de luidspreker voor het eerst sinds aankoop hebt gekoppeld met een BLUETOOTH-apparaat, of de luidspreker hebt geïntialiseerd (zodat de luidspreker geen koppelingsinformatie meer heeft), gaat de luidspreker automatisch in de koppelstand wanneer hij weer aan wordt gezet. Ga door naar stap **5**.

Wanneer de aanduiding langzaam knippert

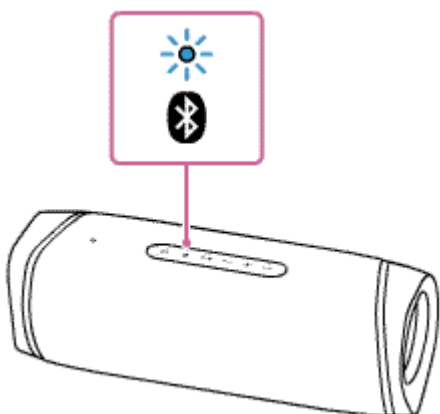

De luidspreker zoekt naar BLUETOOTH-verbindingen.

- Om de luidspreker te koppelen met een tweede of volgend BLUETOOTH-apparaat (wanneer de luidspreker koppelingsinformatie heeft voor andere BLUETOOTH-apparaten), moet u doorgaan naar stap **4**.

- Om de luidspreker opnieuw te verbinden met een van de BLUETOOTH-apparaten die eerder met de luidspreker verbonden zijn geweest, moet u doorgaan met stap 5 .
Afhankelijk van het BLUETOOTH-apparaat is het mogelijk dat de luidspreker opnieuw moet worden verbonden met het apparaat onmiddellijk nadat het aan is gezet. Raadpleeg voor details de handleiding van uw BLUETOOTH-apparaat.

Wanneer de aanduiding blijft branden

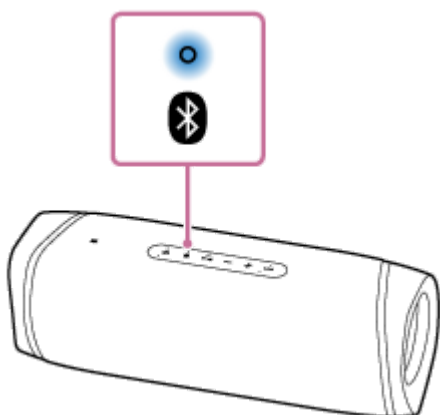

De luidspreker is al verbonden met een van de BLUETOOTH-apparaten.

Om de luidspreker te verbinden met een ander BLUETOOTH-apparaat, moet u een van de volgende dingen doen:

- Om de luidspreker te koppelen met een tweede of volgend BLUETOOTH-apparaat (wanneer de luidspreker koppelingsinformatie heeft voor andere BLUETOOTH-apparaten), moet u doorgaan naar stap 4 .
- Om de luidspreker opnieuw te verbinden met een van de BLUETOOTH-apparaten die eerder met de luidspreker verbonden zijn geweest, moet u doorgaan met stap 5 .

4 Druk op de (BLUETOOTH) toets.

U hoort de stembegeleiding (BLUETOOTH pairing (BLUETOOTH koppelen)) uit de luidspreker en de  (BLUETOOTH) aanduiding begint dubbel te knipperen (koppelstand).

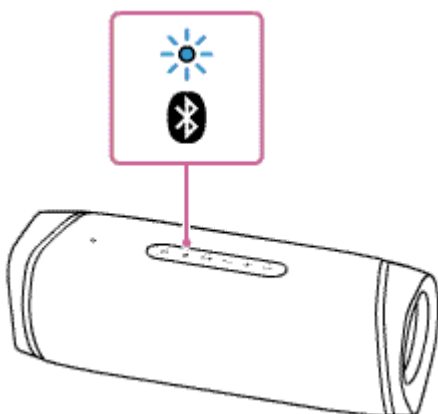

5 Zoek op de computer naar de luidspreker.

De luidspreker verbinden met de computer via een BLUETOOTH-verbinding

Voor Windows 10

1. Selecteer [Connect] in het Action Center rechts onderaan het scherm.

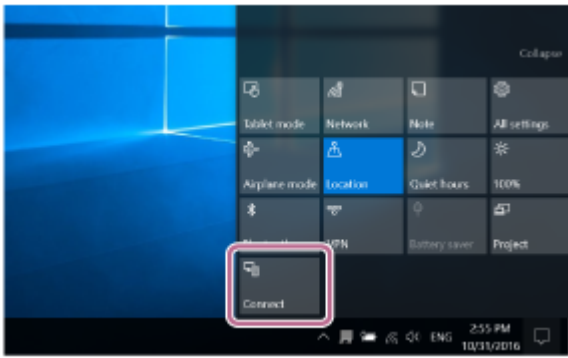

2. Selecteer [SRS-XB43].

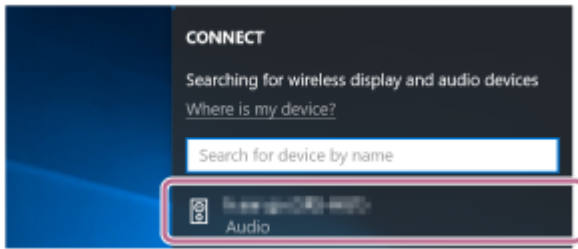

Als [SRS-XB43] niet op het scherm verschijnt, moet u de procedure herhalen vanaf stap 4 . Nadat de toestellen gekoppeld zijn, zal de BLUETOOTH-verbinding automatisch tot stand worden gebracht en zal [Connected music] verschijnen op het scherm. Ga door naar stap 7 .

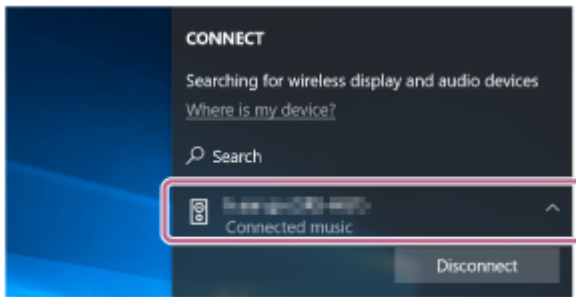

Voor Windows 8.1

1. Klik op [Add a device].

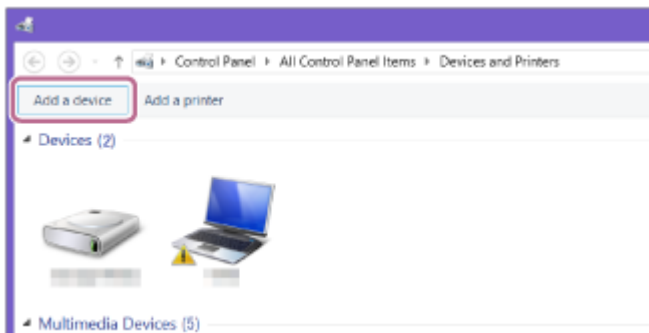

2. Selecteer [SRS-XB43] en klik op [Next].

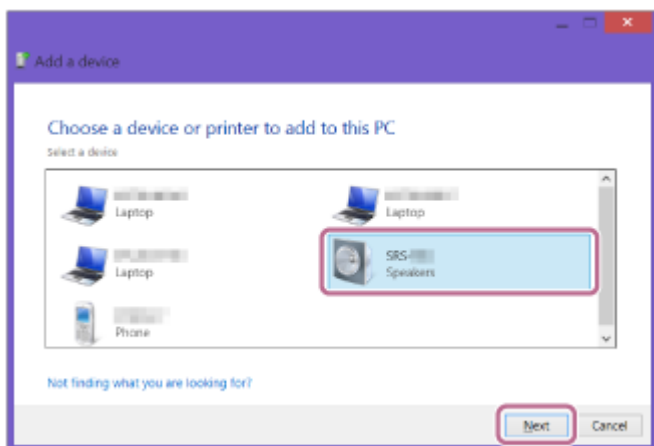

Als er een wachtwoord* vereist is, moet u "0000" invoeren.

Als [SRS-XB43] niet verschijnt, moet u de handeling herhalen vanaf stap 4.

* Het wachtwoord kan ook "passcode", "PIN-code", "Pin-nummer" of "paswoord" worden genoemd.

3. Klik op [Close] wanneer het volgende scherm verschijnt. De computer begint met het installeren van de driver.

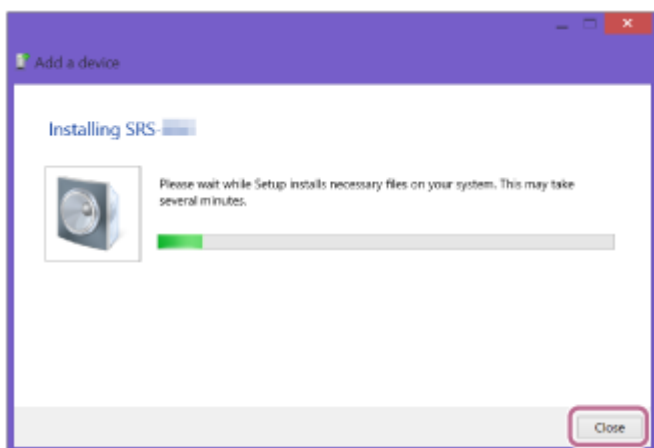

Het "Ⓢ"-teken zal verschijnen links onderaan het pictogram voor de [SRS-XB43] tijdens de installatie. Wanneer het "Ⓢ"-teken verdwijnt, is de installatie van de driver voltooid. Ga door naar stap 6.

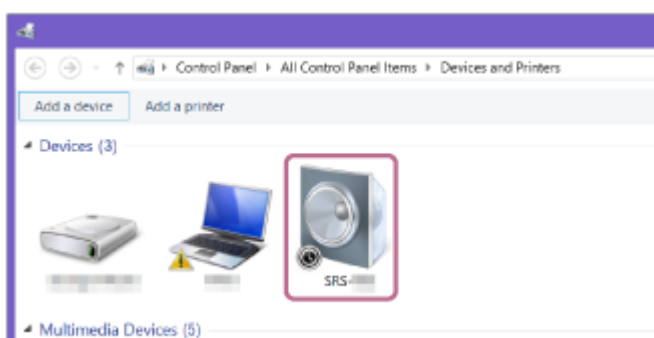

Afhankelijk van de computer kan de installatie een poosje duren. Als het installeren van de driver te lang duurt, is het mogelijk dat de automatische uitschakelfunctie (Auto Standby) van de luidspreker de luidspreker automatisch uitschakelt. Als dit gebeurt, moet u de luidspreker weer inschakelen.

6 Registreer de luidspreker op de computer.

Voor Windows 10

Nadat de toestellen gekoppeld zijn, zal de BLUETOOTH-verbinding automatisch tot stand worden gebracht en zal [Connected music] verschijnen op het scherm. Ga door naar stap 7.

Voor Windows 8.1

1. Klik met de rechter muisknop op [SRS-XB43] in [Devices] en selecteer [Sound settings] van het menu dat zal verschijnen.

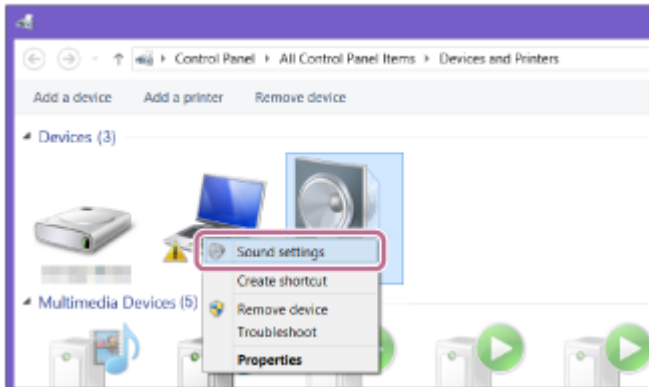

2. Bevestig [SRS-XB43 Stereo] op het [Sound] scherm.

- Als er een vinkje (groen) staat naast [SRS-XB43 Stereo], kunt u doorgaan naar stap 7 .

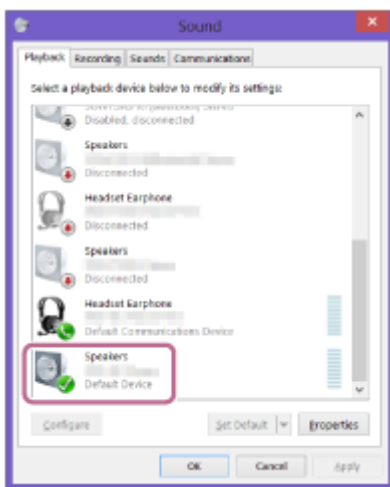

- Als er geen vinkje (groen) staat naast [SRS-XB43 Stereo], kunt u doorgaan naar stap 6 - 3.
- Als [SRS-XB43 Stereo] niet verschijnt, moet u met de rechter muisknop klikken op het [Sound] scherm en [Show Disabled Devices] selecteren van het menu dat verschijnt. Ga vervolgens door naar stap 6 - 3.

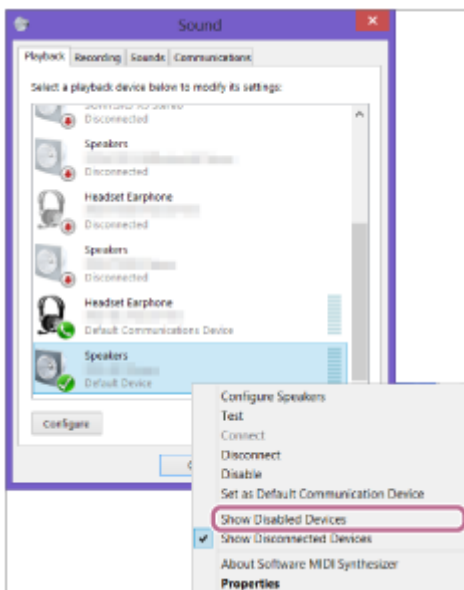

3. Klik met de rechter muisknop op [SRS-XB43 Stereo] en selecteer [Connect] van het menu dat zal verschijnen.

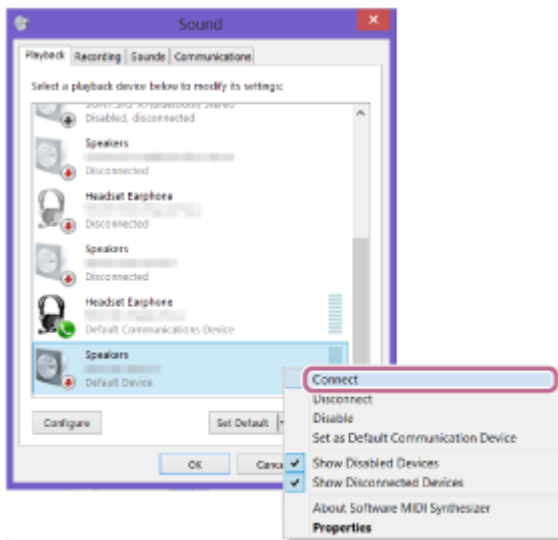

Wanneer de luidspreker is verbonden, zal er een vinkje verschijnen bij [SRS-XB43 Stereo] op het [Sound] scherm. Ga door naar stap 7 .

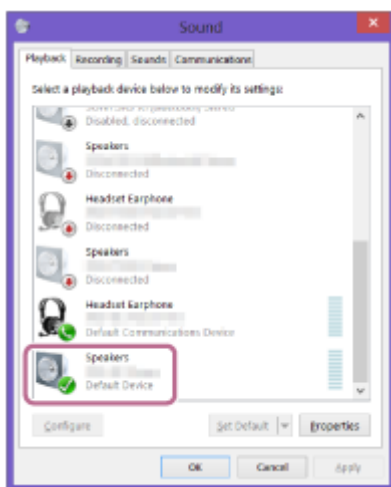

Als u niet op [Connect] kunt klikken voor [SRS-XB43 Stereo], moet u [Disable] selecteren voor het [Default Device] dat momenteel een vinkje (groen) heeft.

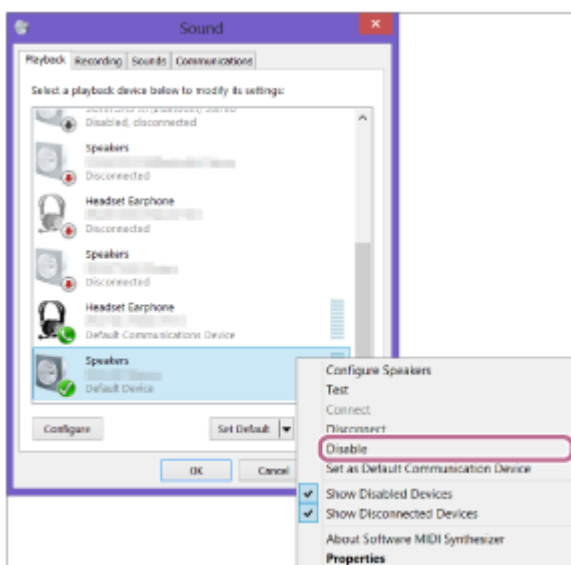

7 Volg de aanwijzingen op uw scherm om een BLUETOOTH-verbinding tot stand te brengen.

Wanneer de BLUETOOTH-verbinding tot stand wordt gebracht, hoort u de stembegeleiding (BLUETOOTH connected (BLUETOOTH verbonden)) uit de luidspreker en zal de  (BLUETOOTH) aanduiding stoppen met knipperen en doorlopend blijven branden.

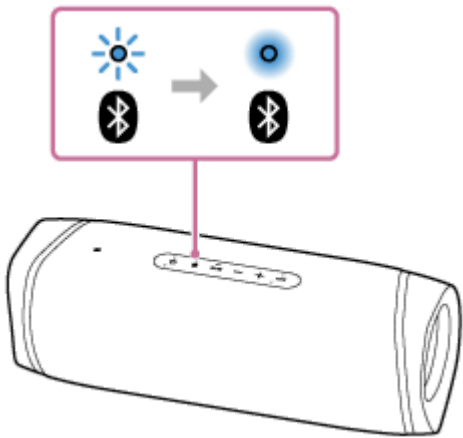

Als de poging om verbinding te maken mislukt, moet u de procedure herhalen vanaf stap 4.

Hint

- De hierboven gegeven instructies op de computer dienen als voorbeeld. Raadpleeg voor details de handleiding van uw computer. Bovendien zijn niet alle computers getest op compatibiliteit met de procedure hierboven en is de procedure niet van toepassing op zelfgebouwde computers.
- Er kunnen maximaal 2 BLUETOOTH-apparaten tegelijkertijd verbonden zijn met de luidspreker. Wanneer een van de apparaten begint weer te geven terwijl er muziek wordt weergegeven op een ander apparaat, schakelt de luidspreker over naar weergave van het nieuw verbonden apparaat (verbinding met meerdere apparaten).

Opmerking

- De koppelstand van de luidspreker wordt na ongeveer 5 minuten afgesloten en de  (BLUETOOTH) aanduiding gaat langzaam knipperen. Wanneer er echter geen koppelinformatie is opgeslagen in de luidspreker, bijvoorbeeld in de fabrieksinstellingen, zal de koppelstand niet worden afgesloten. Als de koppelstand wordt afgesloten voordat het proces voltooid is, moet u de procedure herhalen vanaf stap 4.
- Wanneer BLUETOOTH-apparaten aan elkaar gekoppeld zijn, hoeft dat in principe niet meer opnieuw te gebeuren, behalve in de volgende gevallen:
 - De koppelinformatie is verwijderd na een reparatie enz.
 - De luidspreker is al gekoppeld geweest aan 8 apparaten en u probeert met nog een ander apparaat te koppelen. De luidspreker kan worden gekoppeld aan maximaal 8 apparaten. Als er met een nieuw apparaat wordt gekoppeld nadat er al eerder met 8 andere apparaten gekoppeld is, zal het apparaat waarmee het eerst gekoppeld werd, worden vervangen door het nieuwe apparaat.
 - De koppelinformatie voor de luidspreker is verwijderd van het BLUETOOTH-apparaat.
 - De luidspreker wordt geïnitieerd. Alle koppelinformatie zal worden verwijderd. Als u de luidspreker initialiseert, kan blijken dat het daarna niet meer mogelijk is om verbinding te maken met uw iPhone/iPod touch of computer. Verwijder in dit geval de koppelinformatie voor de luidspreker van uw iPhone/iPod touch of computer en voer de koppelprocedure vervolgens opnieuw uit.
- De luidspreker kan worden gekoppeld aan meerdere apparaten, maar er kan alleen muziek worden weergegeven van één gekoppeld apparaat tegelijk.
- Het wachtwoord voor de luidspreker is "0000". Als er een ander wachtwoord dan "0000" is ingesteld op het BLUETOOTH-apparaat, kan er niet worden gekoppeld met de luidspreker.
- Wanneer er een audiokabel is aangesloten op de AUDIO IN-aansluiting van de luidspreker terwijl de luidspreker en het BLUETOOTH-apparaat met elkaar zijn verbonden via BLUETOOTH, zal de luidspreker geen geluid weergeven van het BLUETOOTH-apparaat (de hands-freefunctie is wel beschikbaar). Om naar muziek van het BLUETOOTH-apparaat te luisteren, moet u de audiokabel loskoppelen van de AUDIO IN-aansluiting van de luidspreker.
- Wanneer u de Stereo Pair-functie of de Party Connect-functie gebruikt, kunt u de functie voor het maken van verbinding met meerdere apparaten niet gebruiken.

Verwant onderwerp

- [Luisteren naar muziek van een apparaat via een BLUETOOTH-verbinding](#)
- [Afsluiten van de BLUETOOTH-verbinding \(na gebruik\)](#)
- [Schakelen tussen BLUETOOTH-apparaten die tegelijkertijd verbonden zijn \(Verbinding met meerdere apparaten\)](#)

5-011-814-51(3) Copyright 2020 Sony Corporation

Draadloze luidspreker
SRS-XB43

Verbinding maken met een computer via een BLUETOOTH-verbinding (Mac)

Koppelen is het proces waarbij over en weer de vereiste informatie wordt geregistreerd op de BLUETOOTH-apparaten die u draadloos met elkaar wilt verbinden.

U moet eerst een apparaat koppelen aan de luidspreker voor u daar voor de eerste keer een BLUETOOTH-verbinding mee tot stand kunt brengen. Voer dezelfde procedures uit om andere apparaten te koppelen.

Geschikte besturingssystemen

macOS Catalina (versie 10.15)

Doe het volgende voor u gaat beginnen.

- Controleer of de BLUETOOTH draadloze technologie is geïnstalleerd op uw computer.
- Plaats uw computer binnen 1 m afstand van de luidspreker.
- Sluit de luidspreker aan op een stopcontact via de netstroomadapter (meegeleverd). Of laad de oplaadbare ingebouwde batterij voldoende op.
- Zorg ervoor dat u de handleiding die meegeleverd werd met de computer bij de hand hebt.
- Stop de weergave op de computer.
- Zet het volume op de computer en de luidspreker laag of uit om te voorkomen dat er plotseling harde geluiden uit de luidspreker komen.
- Afhankelijk van uw computer, moet u de ingebouwde BLUETOOTH-adapter inschakelen.
Als u niet weet hoe u de BLUETOOTH-adapter moet inschakelen, of dat uw computer is voorzien van een ingebouwde BLUETOOTH-adapter, moet u de handleiding van uw computer raadplegen.
- Schakel de luidspreker van uw computer in.
Als de luidspreker van uw computer is ingesteld op  (Geluid uit), zal er geen geluid worden weergegeven via de BLUETOOTH-luidspreker.

– Wanneer de luidspreker van uw computer is ingeschakeld:



1 Zet de luidspreker aan.

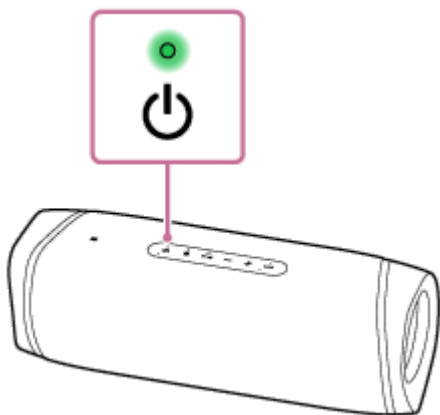

2 Controleer de (BLUETOOTH) aanduiding op activiteit.

Wanneer de aanduiding dubbel knippert

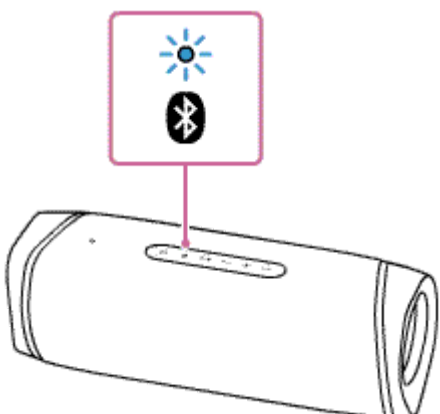

Nadat u de luidspreker voor het eerst sinds aankoop hebt gekoppeld met een BLUETOOTH-apparaat, of de luidspreker hebt geïnitieerd (zodat de luidspreker geen koppelingsinformatie meer heeft), gaat de luidspreker automatisch in de koppelstand wanneer hij weer aan wordt gezet. Ga door naar stap **4**.

Wanneer de aanduiding langzaam knippert

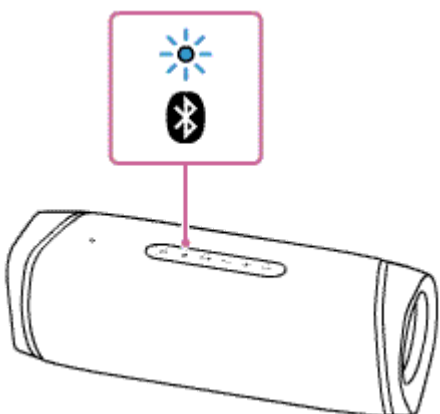

De luidspreker zoekt naar BLUETOOTH-verbindingen.

- Om de luidspreker te koppelen met een tweede of volgend BLUETOOTH-apparaat (wanneer de luidspreker koppelingsinformatie heeft voor andere BLUETOOTH-apparaten), moet u doorgaan naar stap **3**.
- Om de luidspreker opnieuw te verbinden met een van de BLUETOOTH-apparaten die eerder met de luidspreker verbonden zijn geweest, moet u doorgaan met stap **4**.
Afhankelijk van het BLUETOOTH-apparaat is het mogelijk dat de luidspreker opnieuw moet worden verbonden met het apparaat onmiddellijk nadat het aan is gezet. Raadpleeg voor details de handleiding van uw BLUETOOTH-apparaat.

Wanneer de aanduiding blijft branden

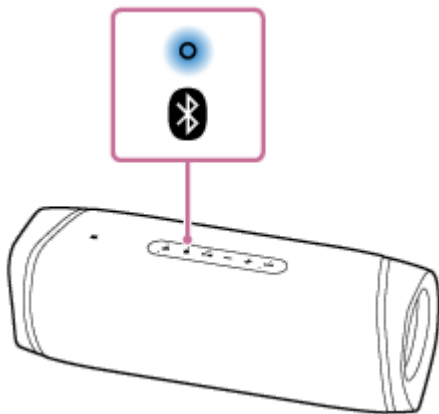

De luidspreker is al verbonden met een van de BLUETOOTH-apparaten.

Om de luidspreker te verbinden met een ander BLUETOOTH-apparaat, moet u een van de volgende dingen doen:

- Om de luidspreker te koppelen met een tweede of volgend BLUETOOTH-apparaat (wanneer de luidspreker koppelingsinformatie heeft voor andere BLUETOOTH-apparaten), moet u doorgaan naar stap 3.
- Om de luidspreker opnieuw te verbinden met een van de BLUETOOTH-apparaten die eerder met de luidspreker verbonden zijn geweest, moet u doorgaan met stap 4.

3 Druk op de (BLUETOOTH) toets.

U hoort de stembegeleiding (BLUETOOTH pairing (BLUETOOTH koppelen)) uit de luidspreker en de  (BLUETOOTH) aanduiding begint dubbel te knipperen (koppelstand).

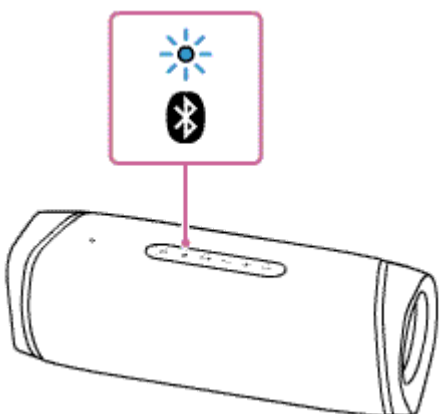

4 Zoek op de computer naar de luidspreker.

1. Selecteer [ (System Preferences)] - [Bluetooth] in de taakbalk rechts onderaan het scherm.



2. Selecteer [SRS-XB43] van het Bluetooth-scherm, en klik vervolgens op [Pair].

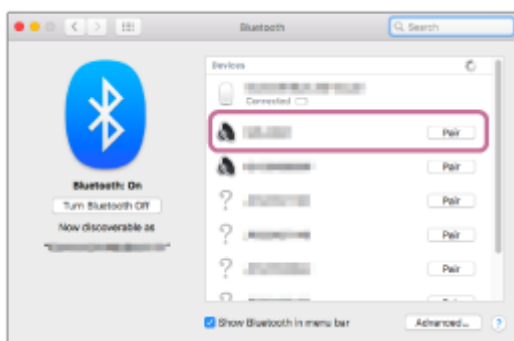

5 **Volg de aanwijzingen op uw scherm om een BLUETOOTH-verbinding tot stand te brengen.**

Wanneer de BLUETOOTH-verbinding tot stand wordt gebracht, hoort u de stembegeleiding (BLUETOOTH connected (BLUETOOTH verbonden)) uit de luidspreker en zal de  (BLUETOOTH) aanduiding stoppen met knipperen en doorlopend blijven branden.

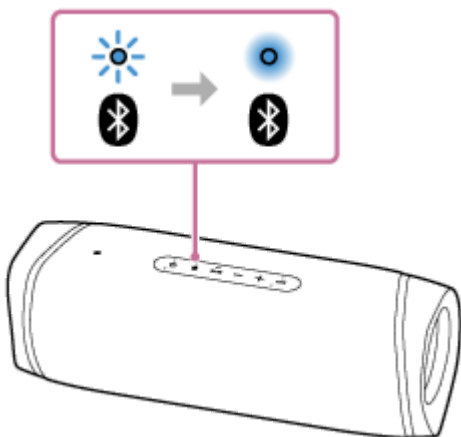

Als de poging om verbinding te maken mislukt, moet u de procedure herhalen vanaf stap 3.

6 **Klik op het pictogram voor de luidspreker rechts bovenaan het scherm en selecteer [SRS-XB43] van [Output Device].**

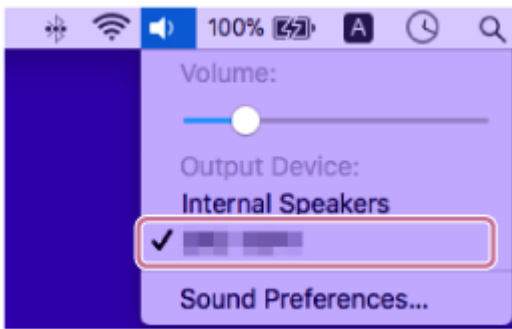

U kunt genieten van muziek enz. van uw computer.



Hint

- De hierboven beschreven procedure is alleen bedoeld ter informatie. Raadpleeg voor details de handleiding van de computer. Bovendien zijn niet alle computers getest op compatibiliteit met de procedure hierboven en is de procedure niet van toepassing op zelfgebouwde computers.
- Er kunnen maximaal 2 BLUETOOTH-apparaten tegelijkertijd verbonden zijn met de luidspreker. Wanneer een van de apparaten begint weer te geven terwijl er muziek wordt weergegeven op een ander apparaat, schakelt de luidspreker over naar weergave van het nieuw verbonden apparaat (verbinding met meerdere apparaten).

Opmerking

- De koppelstand van de luidspreker wordt na ongeveer 5 minuten afgesloten en de  (BLUETOOTH) aanduiding gaat langzaam knipperen. Wanneer er echter geen koppelinformatie is opgeslagen in de luidspreker, bijvoorbeeld in de fabrieksinstellingen, zal de koppelstand niet worden afgesloten. Als de koppelstand wordt afgesloten voordat het proces voltooid is, moet u de procedure herhalen vanaf stap .
- Wanneer BLUETOOTH-apparaten aan elkaar gekoppeld zijn, hoeft dat in principe niet meer opnieuw te gebeuren, behalve in de volgende gevallen:
 - De koppelinformatie is verwijderd na een reparatie enz.
 - De luidspreker is al gekoppeld geweest aan 8 apparaten en u probeert met nog een ander apparaat te koppelen. De luidspreker kan worden gekoppeld aan maximaal 8 apparaten. Als er met een nieuw apparaat wordt gekoppeld nadat er al eerder met 8 andere apparaten gekoppeld is, zal het apparaat waarmee het eerst gekoppeld werd, worden vervangen door het nieuwe apparaat.
 - De koppelinformatie voor de luidspreker is verwijderd van het BLUETOOTH-apparaat.
 - De luidspreker wordt geïnitieerd. Alle koppelinformatie zal worden verwijderd. Als u de luidspreker initialiseert, kan blijken dat het daarna niet meer mogelijk is om verbinding te maken met uw iPhone/iPod touch of computer. Verwijder in dit geval de koppelinformatie voor de luidspreker van uw iPhone/iPod touch of computer en voer de koppelprocedure vervolgens opnieuw uit.
- De luidspreker kan worden gekoppeld aan meerdere apparaten, maar er kan alleen muziek worden weergegeven van één gekoppeld apparaat tegelijk.
- Het wachtwoord voor de luidspreker is "0000". Als er een ander wachtwoord dan "0000" is ingesteld op het BLUETOOTH-apparaat, kan er niet worden gekoppeld met de luidspreker.
- Wanneer er een audiokabel is aangesloten op de AUDIO IN-aansluiting van de luidspreker terwijl de luidspreker en het BLUETOOTH-apparaat met elkaar zijn verbonden via BLUETOOTH, zal de luidspreker geen geluid weergeven van het BLUETOOTH-apparaat (de hands-freefunctie is wel beschikbaar). Om naar muziek van het BLUETOOTH-apparaat te luisteren, moet u de audiokabel loskoppelen van de AUDIO IN-aansluiting van de luidspreker.
- Wanneer u de Stereo Pair-functie of de Party Connect-functie gebruikt, kunt u de functie voor het maken van verbinding met meerdere apparaten niet gebruiken.

- Luisteren naar muziek van een apparaat via een BLUETOOTH-verbinding
- Afsluiten van de BLUETOOTH-verbinding (na gebruik)
- Schakelen tussen BLUETOOTH-apparaten die tegelijkertijd verbonden zijn (Verbinding met meerdere apparaten)

5-011-814-51(3) Copyright 2020 Sony Corporation

Draadloze luidspreker
SRS-XB43

Luisteren naar muziek van een apparaat via een BLUETOOTH-verbinding

U kunt naar muziek van een BLUETOOTH-apparaat luisteren en dit apparaat bedienen met de luidspreker via een BLUETOOTH-verbinding, als dit apparaat de volgende BLUETOOTH-profielen ondersteunt.

A2DP (Advanced Audio Distribution Profile)

Stelt u in staat om draadloos te genieten van audio van hoge kwaliteit.

AVRCP (Audio Video Remote Control Profile)

Stelt u in staat om het volume in te stellen en de weergave te starten en te pauzeren, of naar het begin van het volgende/vorige nummer te springen.

De bediening kan per BLUETOOTH-apparaat verschillend zijn. Raadpleeg de handleiding die wordt meegeleverd met het BLUETOOTH-apparaat.

Opmerking

- Zorg er van tevoren voor dat het volume op het BLUETOOTH-apparaat en de luidspreker is ingesteld op een gematigd niveau om te voorkomen dat er plotseling heel harde geluiden worden weergegeven door de luidspreker. Afhankelijk van het BLUETOOTH-apparaat kan het volume van de luidspreker mogelijk niet worden ingesteld op het BLUETOOTH-apparaat wanneer de weergave op het apparaat gestopt/gepauzeerd is.

1 Verbind de luidspreker met het BLUETOOTH-apparaat.

Wanneer de BLUETOOTH-verbinding tot stand wordt gebracht, hoort u de stembegeleiding (BLUETOOTH connected (BLUETOOTH verbonden)) uit de luidspreker en zal de  (BLUETOOTH) aanduiding stoppen met knipperen en doorlopend blijven branden.

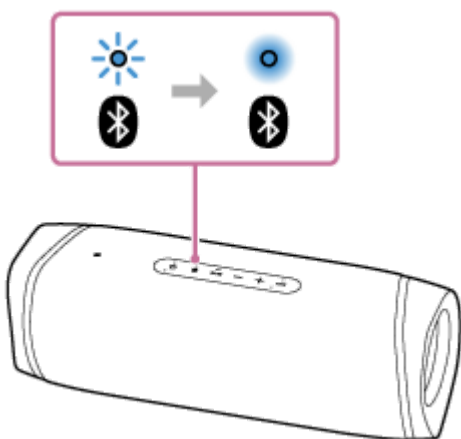

2 Begin iets af te spelen op het BLUETOOTH-apparaat.

3 Stel het volume in door op de -/+ (volume) toetsen van de luidspreker te drukken of door het BLUETOOTH-apparaat te bedienen.

Wanneer u op de -/+ (volume) toetsen van de luidspreker drukt of het volume instelt op het BLUETOOTH-apparaat, zal de  (aan/uit) aanduiding één keer of 3 keer knipperen.

Afhankelijk van het BLUETOOTH-apparaat dat u gebruikt is het mogelijk dat de  (aan/uit) aanduiding op de luidspreker niet knippert, ook niet als u het volume regelt op het BLUETOOTH-apparaat.

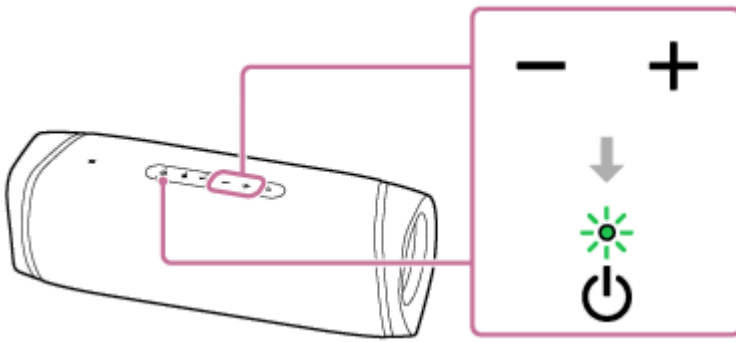

Tijdens de weergave kunt u met de toetsen op de luidspreker de volgende handelingen verrichten.

Pauzeren

Druk op de ►|| (weergave)/ ☎ (bellen) toets tijdens weergave om te pauzeren. Druk er nog eens op om het pauzeren te annuleren.

Springen naar het begin van het volgende nummer

Druk twee keer snel achter elkaar op de ►|| (weergave)/ ☎ (bellen) toets tijdens weergave.

Spring naar het begin van het huidige fragment of naar het volgende fragment*

Druk 3 keer snel achter elkaar op de ►|| (weergave)/ ☎ (bellen) toets tijdens weergave.

* De handelingen hierboven hangen mede af van het gebruikte BLUETOOTH-apparaat.

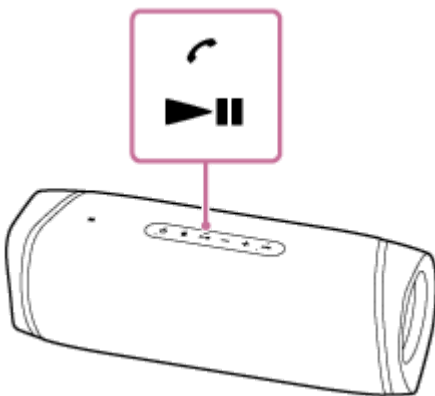

Hint

- Zolang de luidspreker is aangesloten op een stopcontact met de netstroomadapter (meegeleverd), kan de ingebouwde batterij van de luidspreker zichzelf opladen, ook terwijl er muziek wordt weergegeven door de luidspreker. Afhankelijk van het gebruik van de luidspreker kan het echter lang duren voor het opladen voltooid is. Wanneer u de luidspreker wilt gebruiken terwijl de batterij wordt opgeladen, moet u het volume van de luidspreker lager zetten, of de luidspreker uit zetten en de batterij volledig laten opladen voor u de luidspreker gaat gebruiken.
- Wanneer u het volume instelt op het maximum- of minimumniveau op de luidspreker, zal de ⏻ (aan/uit) aanduiding 3 keer knipperen.

Opmerking

- Voor wat Apple iOS-apparatuur betreft is het toestel compatibel met iOS 10.0 of nieuwer. Er is geen BLUETOOTH-verbinding beschikbaar voor apparaten met iOS 9.x of eerder.
- Als de communicatie-omstandigheden slecht zijn, is het mogelijk dat het BLUETOOTH-apparaat verkeerd reageert op de handelingen op de luidspreker.
- Wanneer u een draagbaar audio-apparaat enz. aansluit op de AUDIO IN-aansluiting van de luidspreker terwijl u naar muziek luistert via een BLUETOOTH-verbinding, zal de luidspreker automatisch overschakelen naar de stand voor weergave van signalen van de AUDIO IN-aansluiting. In dit geval zal de muziek van het BLUETOOTH-apparaat niet worden weergegeven (als

de BLUETOOTH-verbinding is ingeschakeld, is de hands-freefunctie wel beschikbaar). Om weer naar muziek van het BLUETOOTH-apparaat te luisteren, moet u de audiokabel loskoppelen van de AUDIO IN-aansluiting van de luidspreker.

- Bij gebruik op een plek met een hoge temperatuur, is het mogelijk dat het volume verlaagd wordt om de ingebouwde batterij te beschermen.
- Als de ingebouwde batterij bijna leeg is, zal het maximum uitgangsvermogen van de luidspreker worden verlaagd.
- Afhankelijk van het BLUETOOTH-apparaat moet u mogelijk het volume bijstellen, of de audio-uitganginstelling van het verbonden apparaat instellen.
- Afhankelijk van het BLUETOOTH-apparaat dat verbonden is met de luidspreker, de communicatie-omstandigheden, of de gebruiksomgeving, is het mogelijk dat er ruis optreedt of dat de geluidswaergave wordt onderbroken.

Verwant onderwerp

- [De luidspreker opladen](#)
- [Afsluiten van de BLUETOOTH-verbinding \(na gebruik\)](#)

Draadloze luidspreker
SRS-XB43

Selecteren van de weergavekwaliteit van de BLUETOOTH-audio (Codec)

Er zijn twee standen voor de geluidskwaliteit voor BLUETOOTH-audio: "Priority on sound quality" (Prioriteit aan geluidskwaliteit) en "Priority on stable connection" (Prioriteit aan stabiele verbinding). "Priority on sound quality" (Prioriteit aan geluidskwaliteit) maakt het mogelijk om niet alleen de weergave-instellingen voor SBC, maar ook die voor AAC en LDAC uit te voeren, zodat u van een hoge geluidskwaliteit kunt genieten via uw BLUETOOTH-verbinding, terwijl "Priority on stable connection" (Prioriteit aan stabiele verbinding) u een stabielere weergave van het via BLUETOOTH gestreamde audiosignaal biedt. "Priority on sound quality" (Prioriteit aan geluidskwaliteit) is de standaardinstelling.

Ondersteunde codecs

- "Priority on sound quality" (Prioriteit aan geluidskwaliteit) (standaardinstelling): AUTO wordt geselecteerd. De meest optimale codec wordt automatisch geselecteerd uit AAC, LDAC en SBC.
- Prioriteit aan stabiele verbinding: SBC wordt geselecteerd.





1 Sluit de luidspreker aan op een stopcontact met de meegeleverde netstroomadapter.

Opmerking

- Zet de luidspreker niet aan.

2 Verander de geluidskwaliteit.

Met de toetsen op de luidspreker

1. Houd de + (volume) toets en de  (BLUETOOTH)-toets ingedrukt tot de  (BLUETOOTH) aanduiding blauw gaat knipperen.
Wanneer de instelling wordt veranderd naar "Priority on stable connection" (Prioriteit aan stabiele verbinding), zal de  (BLUETOOTH) aanduiding 3 keer blauw knipperen.
Wanneer de instelling wordt veranderd naar "Priority on sound quality" (Prioriteit aan geluidskwaliteit), zal de  (BLUETOOTH) aanduiding twee keer blauw knipperen.

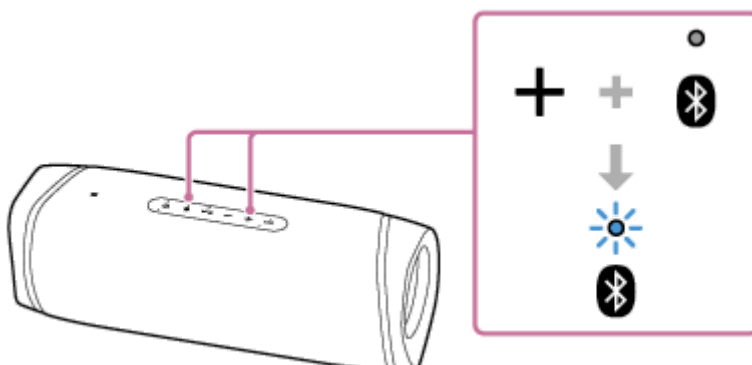

Met "Sony | Music Center"

1. Druk op de  (aan/uit) toets om de luidspreker in te schakelen.

Hint

- De luidspreker kan ook worden bediend met "Sony | Music Center" wanneer de luidspreker op de oplaadbare ingebouwde batterij wordt gebruikt.

2. Koppel de luidspreker met een BLUETOOTH-apparaat zoals een smartphone of iPhone.
Wanneer er een BLUETOOTH-verbinding tot stand wordt gebracht, hoort u de stembegeleiding (BLUETOOTH connected (BLUETOOTH verbonden)) uit de luidspreker.
3. Tik op [Music Center] op uw smartphone, iPhone, enz. om de applicatie op te starten.



Music Center

4. Tik op [SRS-XB43].
5. Tik op [Settings] - [Other Settings] - [Bluetooth Codec] en selecteer een codec.
[AUTO]: Prioriteit aan geluidskwaliteit
[SBC]: Prioriteit aan stabiele verbinding

Opmerking

- In de stand [AUTO] (Prioriteit aan geluidskwaliteit) kan er ruis optreden of kan de geluidswaergave onderbroken worden, afhankelijk van de instellingen van uw BLUETOOTH-apparaat en de omgevingsomstandigheden. Schakel in dit geval de luidspreker over naar de stand [SBC] (Prioriteit aan stabiele verbinding).

Verwant onderwerp

- [Gebruiken van de BLUETOOTH-stand-byfunctie](#)
- [Wat u kunt doen met "Sony | Music Center"](#)

Draadloze luidspreker
SRS-XB43

Afsluiten van de BLUETOOTH-verbinding (na gebruik)

Wanneer u klaar bent met het luisteren naar muziek met het BLUETOOTH-apparaat, kunt u met behulp van de volgende handelingen de BLUETOOTH-verbinding verbreken of afsluiten.

Wanneer de BLUETOOTH-verbinding wordt verbroken, hoort u de stembegeleiding (BLUETOOTH disconnected (BLUETOOTH verbinding verbroken)) uit de luidspreker.

- Schakel de BLUETOOTH-functie op het BLUETOOTH-apparaat uit. Raadpleeg voor details de handleiding van het apparaat.
- Zet het BLUETOOTH-apparaat uit.
- Zet de luidspreker uit.
- Raak met het NFC-compatibele apparaat nog eens het N-teken op de luidspreker aan (als uw apparaat is voorzien van de NFC-functie).
 - Wanneer u de Stereo Pair-functie of de Party Connect-functie gebruikt, moet u met het NFC-compatibele apparaat de luidspreker aanraken waarvan de  (BLUETOOTH) aanduiding oplicht. Een luidspreker waarvan de  (BLUETOOTH) aanduiding uit is, kan de BLUETOOTH-verbinding niet verbreken.

Hint

- Wanneer u de Stereo Pair-functie gebruikt en de ene luidspreker uitschakelt, zal de andere luidspreker automatisch worden uitgeschakeld. De BLUETOOTH-verbinding tussen hen zal worden verbroken.
- Wanneer u klaar bent met het luisteren naar muziek, kan de BLUETOOTH-verbinding automatisch verbroken worden, afhankelijk van het gebruikte BLUETOOTH-apparaat.

Verwant onderwerp

- [Wat u kunt doen met "Sony | Music Center"](#)
- [Automatische uitschakelfunctie \(Auto Standby\)](#)

Draadloze luidspreker
SRS-XB43

Schakelen tussen BLUETOOTH-apparaten die tegelijkertijd verbonden zijn (Verbinding met meerdere apparaten)

Er kunnen maximaal 2 BLUETOOTH-apparaten tegelijkertijd verbonden zijn met de luidspreker. Wanneer een van de apparaten begint weer te geven terwijl er muziek wordt weergegeven op een ander apparaat, schakelt de luidspreker over naar weergave van het nieuw verbonden apparaat.

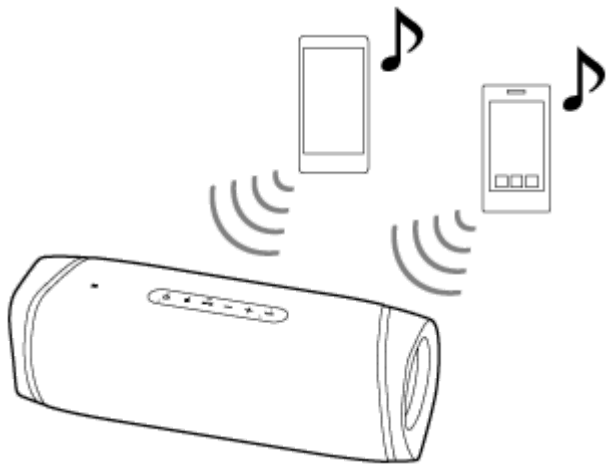

- De bediening kan per BLUETOOTH-apparaat verschillend zijn. Het is ook mogelijk dat er vanwege de combinatie van de gebruikte apparatuur geen verbinding gemaakt kan worden. Raadpleeg voor details de handleiding van het apparaat.

1 Druk op de  (aan/uit) toets om de luidspreker in te schakelen.

2 Koppel de luidspreker met BLUETOOTH-apparatuur zoals smartphones of iPhones.

U kunt verbinding maken met maximaal 2 BLUETOOTH-apparaten tegelijk via A2DP/AVRCP.

Wanneer er een BLUETOOTH-verbinding tot stand wordt gebracht, hoort u de stembegeleiding (BLUETOOTH connected (BLUETOOTH verbonden)) uit de luidspreker.

Opmerking

- Wanneer u de Stereo Pair-functie of de Party Connect-functie gebruikt, kunt u de functie voor het maken van verbinding met meerdere apparaten niet gebruiken.
- Het is mogelijk dat u geen 2 BLUETOOTH-verbindingen tegelijkertijd kunt maken, afhankelijk van de BLUETOOTH-apparatuur in kwestie.
- De verbinding met meerdere apparaten is niet compatibel met HFP (Hands-free Profile) en HSP (Headset Profile). Daarom kunt u wanneer u de functie voor het verbinding maken met meerdere apparaten gebruikt, de hands-freefunctie niet gebruiken.
- De verbinding met meerdere apparaten is niet compatibel met HFP (Hands-free Profile). Dus wanneer u een verbinding met meerdere apparaten gebruikt, zal het resterende batterijniveau van de luidspreker niet worden weergegeven op de Android smartphone of de iPhone/iPod touch.
- U kunt de functie voor het verbinding maken met meerdere apparaten niet uitschakelen.

Verbreken van de verbinding met meerdere apparaten

- Druk op de  (aan/uit) toets om de luidspreker uit te schakelen.
- Wanneer u de BLUETOOTH-functie uitschakelt op het gewenste BLUETOOTH-apparaat, of de stroom uitschakelt voor het apparaat, hoort u de stembegeleiding (BLUETOOTH disconnected (BLUETOOTH verbinding verbroken)) uit de luidspreker en zal de BLUETOOTH-verbinding met de luidspreker worden verbroken.

Verwant onderwerp

- [Koppelen en verbinding maken met BLUETOOTH®-apparaten](#)

5-011-814-51(3) Copyright 2020 Sony Corporation

Draadloze luidspreker
SRS-XB43

Draadloos muziek beluisteren met 2 luidsprekers (Stereo Pair-functie)

Om gebruik te kunnen maken van de Stereo Pair-functie, hebt u 2 SRS-XB43 luidsprekers nodig. Door 2 luidsprekers te koppelen via een BLUETOOTH-verbinding, kunt u genieten van een krachtiger weergave.

De ene luidspreker geeft het geluid voor het rechterkanaal (rechterkant) weer terwijl de andere luidspreker het geluid voor het linker kanaal (linkerkant) weergeeft bij stereoweergave door de luidsprekers.

Voor wat Apple iOS-apparatuur betreft is het toestel compatibel met iOS 10.0 of nieuwer. Er is geen BLUETOOTH-verbinding beschikbaar voor apparaten met iOS 9.x of eerder.

Opmerking

- Voor u een verbinding tot stand brengt tussen de luidspreker en een BLUETOOTH-apparaat, moet u het volume van de luidspreker en dat van het apparaat lager zetten, of de weergave van muziek op het apparaat stoppen om te voorkomen dat er plotseling een hard geluid wordt weergegeven door de luidspreker.

1 Plaats 2 luidsprekers binnen 1 m van elkaar en zet beide luidsprekers vervolgens aan.

De  (aan/uit) aanduiding licht op.

De  (BLUETOOTH) aanduiding knippert langzaam.

Als er een BLUETOOTH-apparaat waarmee eerder verbinding is gemaakt in de buurt is, is het mogelijk dat de luidspreker automatisch wordt verbonden met dit apparaat, waarna de  (BLUETOOTH) aanduiding kan oplichten. Schakel in dit geval de BLUETOOTH-functie op het BLUETOOTH-apparaat uit, of schakel het BLUETOOTH-apparaat uit.

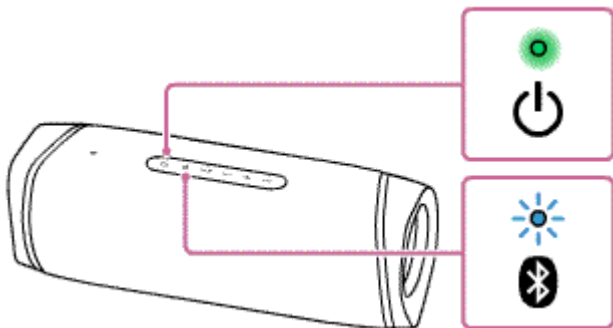

Wanneer de luidspreker geen koppelingsinformatie heeft, bijvoorbeeld wanneer u de BLUETOOTH-functie voor het eerst na aankoop gebruikt, zal de  (BLUETOOTH) aanduiding blauw dubbel blijven knipperen.



2 Druk op de ST PAIR (Stereo Pair) toets achter de afdekking aan de achterkant van één van de 2 luidsprekers.

U hoort een piepsignaal en de  (BLUETOOTH) aanduiding en de ST PAIR (Stereo Pair) aanduiding knipperen. In ongeveer 6 seconden zal de ST PAIR (Stereo Pair) aanduiding stoppen met knipperen en doorlopend blijven branden met een piepsignaal.

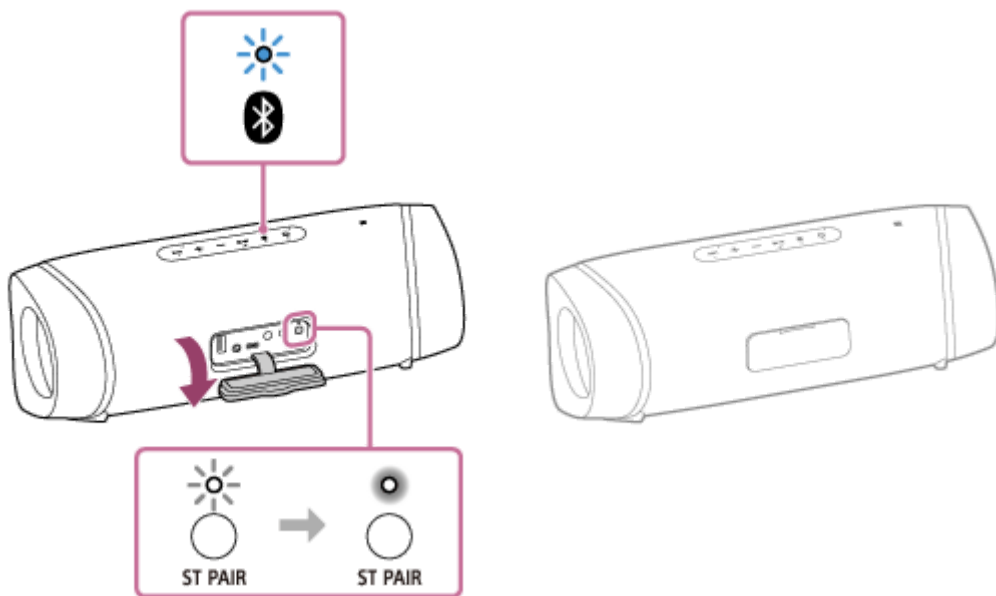

3 Druk op de ST PAIR (Stereo Pair) toets achter de afdekking aan de achterkant van de andere luidspreker.

De ST PAIR (Stereo Pair) aanduiding licht op.

U hoort de "Left" (Links) of "Right" (Rechts) stembegeleiding uit de betreffende luidspreker ten teken dat beide luidsprekers met elkaar verbonden zijn door middel van de Stereo Pair-functie.

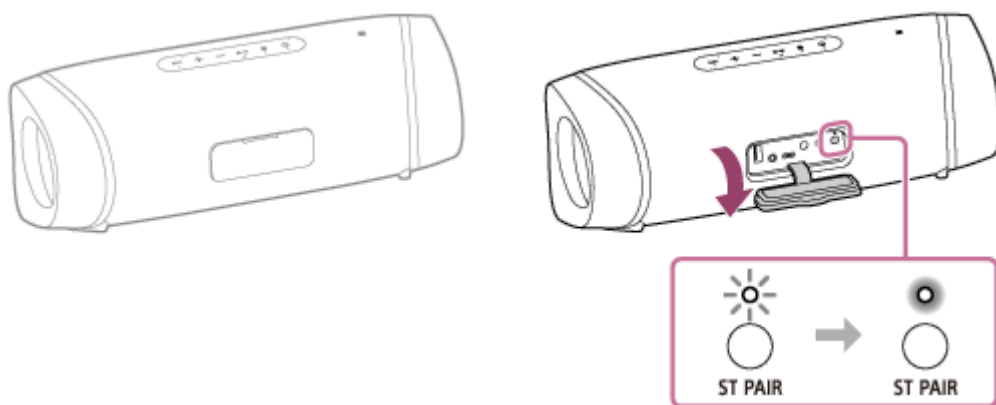

Wanneer er een verbinding tot stand wordt gebracht voor de Stereo Pair-functie, zullen de ST PAIR (Stereo Pair) aanduidingen op beide luidsprekers blijven branden en zal de  (BLUETOOTH) aanduiding op om het even welke van de luidsprekers uit gaan.

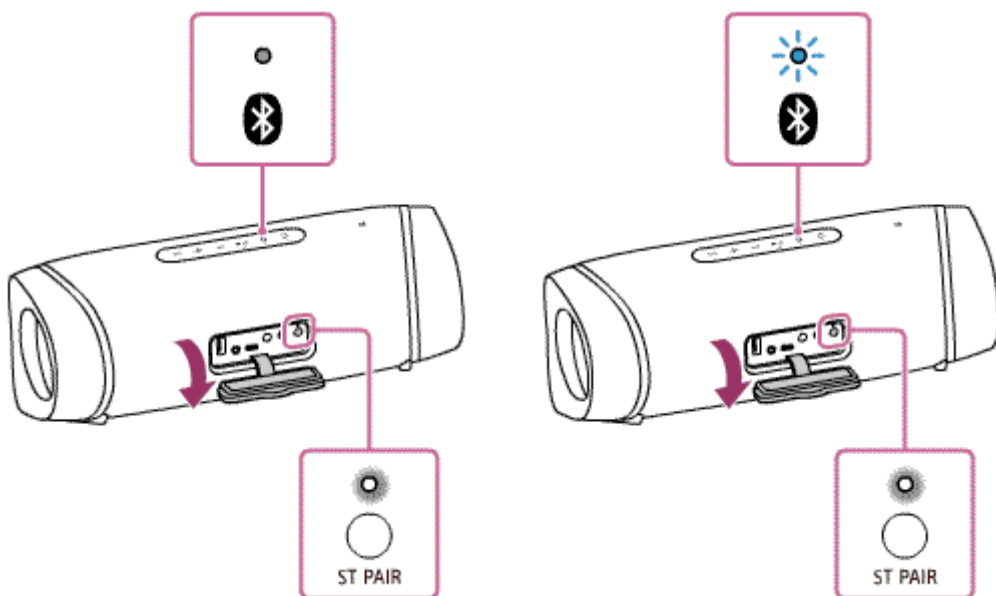

- Wanneer er onmiddellijk een BLUETOOTH-verbinding tot stand is gebracht tussen 2 luidsprekers, is het mogelijk dat de (BLUETOOTH) aanduiding en de ST PAIR (Stereo Pair) aanduiding niet knipperen en dat in plaats daarvan de ST PAIR (Stereo Pair) aanduiding zal oplichten.
- Stel de tweede luidspreker binnen 1 minuut in. Als u de instelling niet binnen 1 minuut uitvoert, zal de instelling van de eerste luidspreker worden geannuleerd.

4 Bedien de luidspreker waarvan de (BLUETOOTH) aanduiding knippert om een BLUETOOTH-verbinding tot stand te brengen met een BLUETOOTH-apparaat.

Wanneer de BLUETOOTH-verbinding tot stand wordt gebracht, hoort u de stembegeleiding (BLUETOOTH connected (BLUETOOTH verbonden)) uit de luidspreker en verandert de activiteit van de  (BLUETOOTH) aanduiding van knipperen naar doorlopend branden.

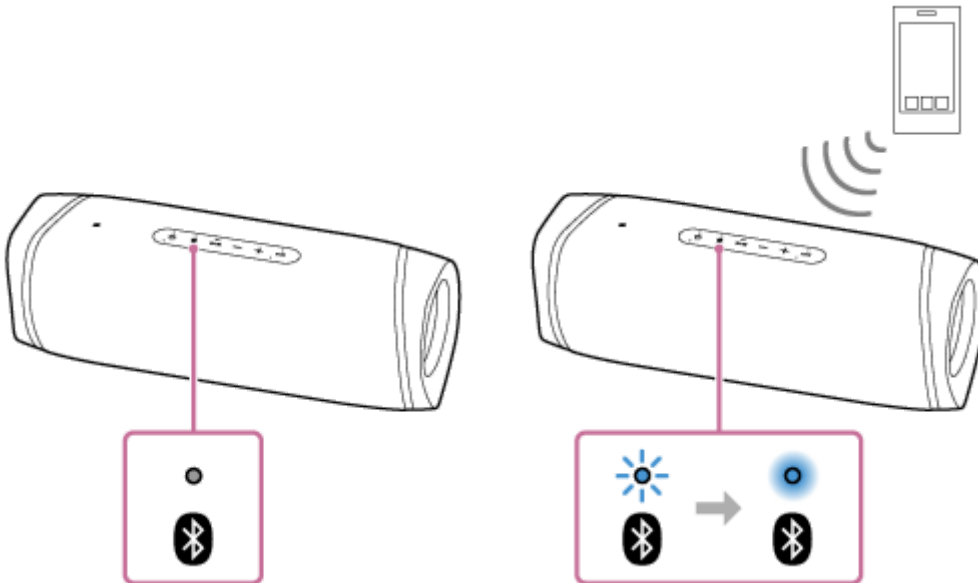

5 Start het afspelen op het BLUETOOTH-apparaat en stel het volume in op een gemiddeld niveau.

6 Druk op de +/- (volume) toetsen op een van de luidsprekers om het volume in te stellen.

De volume-instelling van de ene luidspreker wordt overgenomen door de andere.

Omwisselen van de rechter (rechterkant) en linker (linkerkant) audiokanalen

Houd op een van de luidsprekers de ST PAIR (Stereo Pair) toets achter de afdekking aan de achterkant van de luidspreker ingedrukt.

U hoort de stembegeleiding en de rechter en linker audiokanalen worden omgewisseld.

Hint

- Door "Sony | Music Center" te gebruiken, kunt u een verbinding tot stand brengen voor de Stereo Pair-functie, of de Stereo Pair-functie afsluiten. Om dit mogelijk te maken, moet u de van tevoren geïnstalleerde software bijwerken naar de nieuwste versie op elk van de luidsprekers om verbinding te maken voor de functie.
(Zie voor details over de procedure voor de update [Bijwerken van de van tevoren geïnstalleerde software.](#))
- Wanneer u een telefoongesprek maakt of ontvangt, kunt u alleen de luidspreker bedienen waarvan de  (BLUETOOTH) aanduiding oplicht.
- Als er andere BLUETOOTH-apparatuur, zoals een BLUETOOTH-muis of BLUETOOTH-toetsenbord is verbonden met het BLUETOOTH-apparaat dat is verbonden met de luidspreker, kan er vervorming of ruis optreden in de geluidswaargave van de luidspreker. Schakel in dit geval de BLUETOOTH-verbinding tussen het BLUETOOTH-apparaat en andere BLUETOOTH-apparatuur uit.

- Bij gebruik van de Stereo Pair-functie zal de codec automatisch overschakelen naar SBC.
- Als de luidspreker al is verbonden met een BLUETOOTH-apparaat en de luidspreker wordt aangeraakt met een ander NFC-compatibel apparaat, dan zal de luidspreker de BLUETOOTH-verbinding met het eerdere apparaat verbreken en een BLUETOOTH-verbinding tot stand brengen met het nieuwe apparaat.
- De Stereo Pair-functie wordt niet afgesloten door de luidspreker uit te zetten. Wanneer de luidspreker weer wordt ingeschakeld, zal deze proberen een verbinding tot stand te brengen voor de Stereo Pair-functie. Om de Stereo Pair-functie te gebruiken, moet u de andere luidspreker binnen 1 minuut inschakelen.
Wanneer de BLUETOOTH-stand-byfunctie is ingeschakeld op de 2 luidsprekers, zal door de ene luidspreker in te schakelen automatisch ook de andere worden ingeschakeld en wordt er voor de Stereo Pair-functie een verbinding tot stand gebracht tussen de 2 luidsprekers.

Opmerking

- Nadat u een van de luidsprekers opnieuw hebt opgestart of geïnitieerd terwijl de Stereo Pair-functie is ingeschakeld, moet u op de ST PAIR (Stereo Pair) toets op de andere luidspreker drukken om de Stereo Pair-functie af te sluiten. Als u de luidspreker blijft gebruiken zonder de Stereo Pair-functie af te sluiten, zullen er problemen ontstaan, zoals het niet tot stand kunnen brengen van een BLUETOOTH-verbinding of onderbreking van de geluidswaergave.
- Wanneer u een BLUETOOTH-verbinding tot stand brengt met de One-touch (NFC) verbindingmethode, moet u de luidspreker aanraken waarvan de  (BLUETOOTH) aanduiding knippert. Het apparaat kan geen BLUETOOTH-verbinding tot stand brengen met een luidspreker waarvan de  (BLUETOOTH) aanduiding uit is.
- Wanneer de luidspreker in de AUDIO IN-stand staat, kunt u de Stereo Pair-functie niet gebruiken.
Als er een draagbaar audio-apparaat o.i.d. is verbonden met de AUDIO IN-aansluiting van de luidspreker, zal de luidspreker automatisch overschakelen naar de AUDIO IN-stand en zal de Stereo Pair-functie worden uitgeschakeld.
- U moet de afdekking goed dicht doen nadat u de ST PAIR (Stereo Pair) toets hebt gebruikt. De afdekking is erg belangrijk voor de waterdichte en stofbestendige prestaties van het toestel.

Verwant onderwerp

- [Gebruiken van de BLUETOOTH-stand-byfunctie](#)
- [Bijwerken van de van tevoren geïnstalleerde software](#)

Draadloze luidspreker
SRS-XB43

De Stereo Pair-functie afsluiten

Om de Stereo Pair-functie af te sluiten, dient u de procedure hieronder te volgen.

- 1 Druk op de **ST PAIR (Stereo Pair)** toets die zich achter de afdekking aan de achterkant van de luidspreker bevindt.

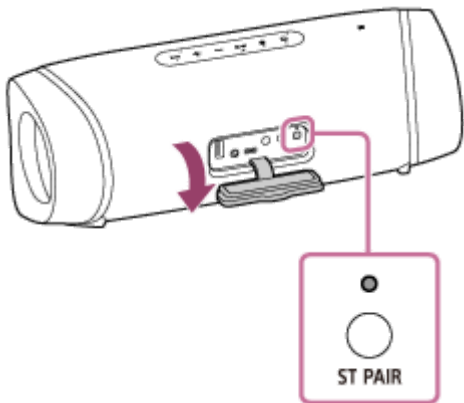

Hint

- Als er een draagbaar audio-apparaat o.i.d. is verbonden met de AUDIO IN-aansluiting, zal de luidspreker automatisch overschakelen naar de AUDIO IN-stand en zal de Stereo Pair-functie worden uitgeschakeld.
- De Stereo Pair-functie wordt niet afgesloten door de luidspreker uit te zetten. Wanneer de luidspreker weer wordt ingeschakeld, zal deze proberen een verbinding tot stand te brengen voor de Stereo Pair-functie. Om de Stereo Pair-functie te gebruiken, moet u de andere luidspreker binnen 1 minuut inschakelen. Wanneer de BLUETOOTH-stand-byfunctie is ingeschakeld op de 2 luidsprekers, zal door de ene luidspreker in te schakelen automatisch ook de andere worden ingeschakeld en wordt er voor de Stereo Pair-functie een verbinding tot stand gebracht tussen de 2 luidsprekers.
- Als u een luidspreker die is gebruikt als een van de luidsprekers voor de Stereo Pair-functie op zichzelf wilt gebruiken, moet u op de **⏻** (aan/uit) toets drukken om de luidspreker aan te zetten en dan op de **ST PAIR (Stereo Pair)** toets om de Stereo Pair-functie af te sluiten.
- Om de Stereo Pair-functie af te sluiten wanneer er 2 luidsprekers worden gebruikt, moet u op de **ST PAIR (Stereo Pair)** toets drukken. Er zal een piepsignaal klinken ten teken dat de Stereo Pair-functie afgesloten is.
- Door "Sony | Music Center" te gebruiken, kunt u een verbinding tot stand brengen voor de Stereo Pair-functie, of de Stereo Pair-functie afsluiten.

Opmerking

- Nadat u de **ST PAIR (Stereo Pair)** toets hebt gebruikt, moet u de afdekking weer goed afsluiten. De afdekking is erg belangrijk voor de waterdichte en stofbestendige prestaties van het toestel.

Verwant onderwerp

- [Gebruiken van de BLUETOOTH-stand-byfunctie](#)
- [Draadloos muziek beluisteren met 2 luidsprekers \(Stereo Pair-functie\)](#)

Draadloze luidspreker
SRS-XB43

Profiteren van draadloze weergave met meerdere luidsprekers (Party Connect-functie)

Door meerdere apparaten (maximaal 100) die compatibel zijn met de Party Connect-functie met elkaar te verbinden, kunt u van elk feest een knalfuif maken.

Apparaten die compatibel zijn met de draadloze Party Chain-functie zijn niet geschikt om op elkaar te worden aangesloten.

Apparaten* die compatibel zijn met de Party Connect-functie:

LSPX-S3, SRS-XP700, SRS-XP500, SRS-XG500, SRS-XG300, SRS-XB43, SRS-XB33, SRS-XB23, SRS-XE300, SRS-XE200

* Afhankelijk van uw land of regio is het mogelijk dat sommige compatibele apparaten niet te koop zijn.

Voor u de luidspreker gaat bedienen, moet u het volgende controleren:

- Werk de van tevoren geïnstalleerde software bij naar de nieuwste versie op elk van de luidsprekers om verbinding te maken voor de functie.
(Zie voor details over de procedure voor de update [Bijwerken van de van tevoren geïnstalleerde software.](#))
- Zorg ervoor dat alle luidsprekers die via deze functie verbonden moeten worden, zich binnen 1 m afstand bevinden.
- Stop het afspelen van muziek als dit al bezig is.

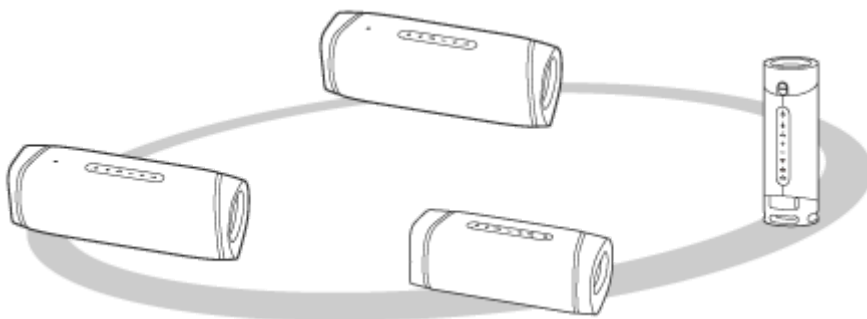



1 Maak de eerste luidspreker klaar voor gebruik.

Hier volgt een voorbeeld waarin een SRS-XB43 wordt ingesteld als eerste luidspreker. Raadpleeg de handleiding van het apparaat dat u gebruikt om andere apparaten die compatibel zijn met de Party Connect-functie in te stellen.

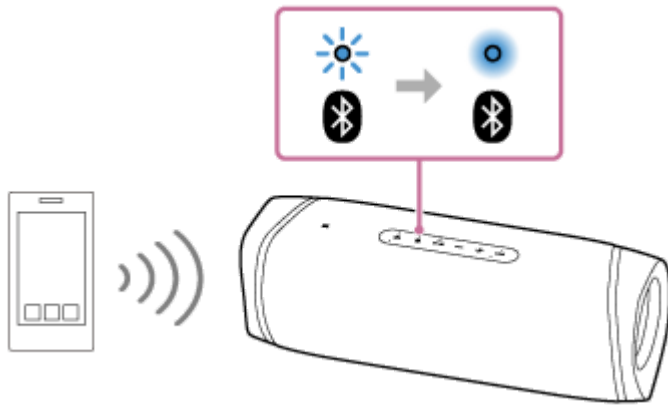
1. Druk op de  (aan/uit) toets op de luidspreker.
De  (BLUETOOTH) aanduiding knippert blauw.
2. Verbind het BLUETOOTH-apparaat met de luidspreker via een BLUETOOTH-verbinding.
Afhankelijk van het type BLUETOOTH-apparaat waarmee u verbinding wilt maken, verwijzen we u naar de volgende onderwerpen.
[Koppelen en verbinding maken met BLUETOOTH®-apparaten](#)
[Verbinding maken met een computer via een BLUETOOTH-verbinding \(Windows\)](#)
[Verbinding maken met een computer via een BLUETOOTH-verbinding \(Mac\)](#)
Wanneer de BLUETOOTH-verbinding tot stand wordt gebracht, hoort u de stembegeleiding (BLUETOOTH connected (BLUETOOTH verbonden)) uit de luidspreker en verandert de activiteit van de  (BLUETOOTH) aanduiding van knipperen naar doorlopend branden.



3. Druk op de PARTY (Party Connect) toets die zich achter de afdekking aan de achterkant van de luidspreker bevindt.

U hoort een piepsignaal en de  (BLUETOOTH) aanduiding en de PARTY (Party Connect) aanduiding gaan knipperen. Na ongeveer 6 seconden zal PARTY (Party Connect) stoppen met knipperen en blijven branden met een piepsignaal. De activiteit van de  (BLUETOOTH) aanduiding verandert een poosje van doorlopend branden naar knipperen.

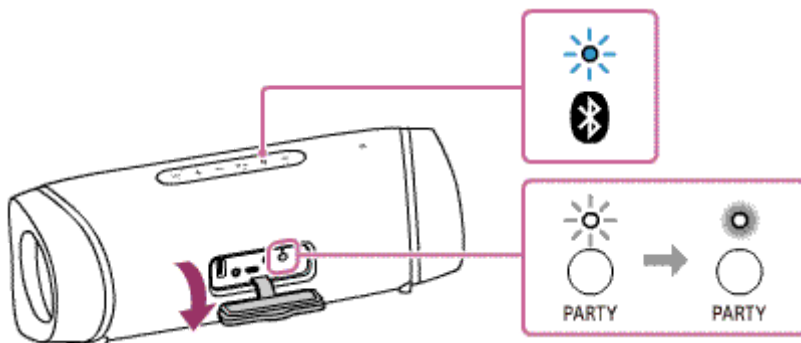

2 Maak verbinding met een tweede of verdere luidspreker.

Hier volgt een voorbeeld waarin een SRS-XB43 wordt verbonden als tweede luidspreker. Raadpleeg de handleiding van het apparaat dat u gebruikt om verbinding te maken met andere apparaten die compatibel zijn met de Party Connect-functie.

1. Druk op de  (aan/uit) toets op de luidspreker waarmee u verbinding wilt maken. De  (BLUETOOTH) aanduiding van de luidspreker die u aan hebt gezet knippert blauw.
2. Druk op de PARTY (Party Connect) toets. Er klinkt een piepsignaal, de  (BLUETOOTH) aanduiding knippert, de PARTY (Party Connect) aanduiding licht op en de  (BLUETOOTH) aanduiding gaat uit. De PARTY (Party Connect) aanduiding blijft branden.

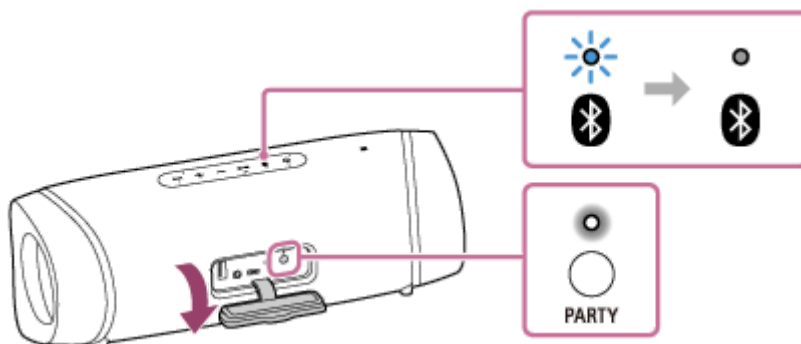

Hint

- Maak binnen 1 minuut verbinding met de tweede luidspreker. Nadat er 1 minuut verstreken is, zal de instelling van de luidspreker worden geannuleerd.

3. Herhaal de stappen 2 – 1 t/m 2 om verbinding te maken met nog meer luidsprekers.

Hint

- Wanneer u verbinding maakt met een derde of verdere luidspreker, moet u de verbinding daarmee tot stand brengen binnen 30 seconden na het verbinden met de vorige luidspreker. Nadat er 30 seconden verstreken zijn, zal er geen verbinding meer gemaakt kunnen worden met de luidspreker.
- Als u toch nog verbinding wilt maken met een andere luidspreker na het maken van eerdere verbindingen (nadat er tenminste 30 seconden verstreken zijn), moet u eerst stap 1 – 3 uitvoeren en dan de stappen 2 – 1 t/m 2.

Wanneer er een verbinding voor de Party Connect-functie tot stand is gebracht, zullen de PARTY (Party Connect) aanduidingen op alle luidsprekers doorlopend blijven branden. Vervolgens zal de  (BLUETOOTH) aanduiding op de eerste luidspreker veranderen van knipperen naar doorlopend branden.

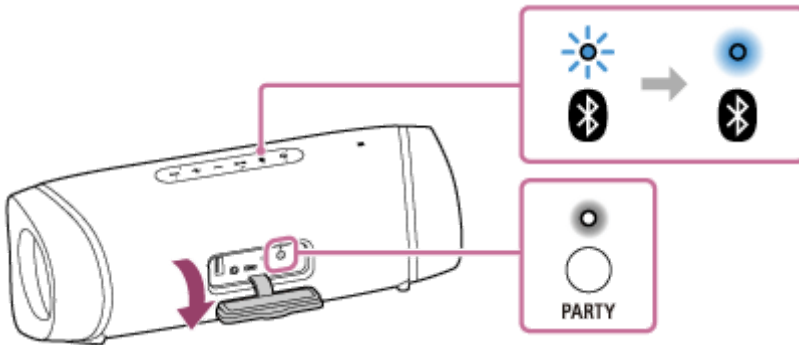

3 Start de weergave op het verbonden BLUETOOTH-apparaat en stel het volumeniveau in.

Alle luidsprekers zullen nu dezelfde muziek weergeven.

Wanneer u het volume op het BLUETOOTH-apparaat of op de als eerste luidspreker ingestelde luidspreker verandert, zal het volume op alle luidsprekers automatisch meeveranderen. Wat de andere luidsprekers (de tweede of later ingestelde luidsprekers) betreft, kunt u ook het volume op de luidspreker in kwestie instellen.

Hint

- Door "Sony | Music Center" te gebruiken, kunt u een verbinding tot stand brengen voor de Party Connect-functie, of de Party Connect-functie afsluiten.
Voor details over "Sony | Music Center" verwijzen we u naar de volgende URL:
<https://www.sony.net/smcqa/>
- De verlichtingsstand van de luidspreker hangt mede af van het type luidspreker dat is ingesteld als de eerste luidspreker.
- Bij gebruik van de Party Connect-functie zal de codec automatisch overschakelen naar SBC.
- Als de luidspreker al is verbonden met een BLUETOOTH-apparaat en de luidspreker wordt aangeraakt met een ander NFC-compatibel apparaat, dan zal de luidspreker de BLUETOOTH-verbinding met het eerdere apparaat verbreken en een BLUETOOTH-verbinding tot stand brengen met het nieuwe apparaat.

Opmerking

- Wanneer u naar een film kijkt met de Party Connect-functie, is het mogelijk dat er een vertraging optreedt tussen beeld en geluid.
- Wanneer de luidspreker in de AUDIO IN-stand staat, kunt u de Party Connect-functie niet gebruiken.
Door een draagbaar audio-apparaat of iets dergelijks aan te sluiten op de AUDIO IN-aansluiting van de luidspreker wordt de luidspreker automatisch in de AUDIO IN-stand gezet en zal de Party Connect-functie worden uitgeschakeld.
- U moet de afdekking goed dicht doen nadat u de PARTY (Party Connect) toets hebt gebruikt.
De afdekking is erg belangrijk voor de waterdichte en stofbestendige prestaties van het toestel.

Verwant onderwerp

- [Bijwerken van de van tevoren geïnstalleerde software](#)

5-011-814-51(3) Copyright 2020 Sony Corporation

Draadloze luidspreker
SRS-XB43

De Party Connect-functie afsluiten

Alle verbindingen verbreken en de Party Connect-functie afsluiten

Houd op de luidspreker met de brandende  (BLUETOOTH) aanduiding (de als eerste ingestelde luidspreker) de PARTY (Party Connect) toets ingedrukt tot u een piepsignaal hoort en de PARTY (Party Connect) aanduiding uit gaat.

- Als er een draagbaar audio-apparaat, enz. is aangesloten op de AUDIO IN-aansluiting van de luidspreker waarvan de  (BLUETOOTH) aanduiding oplicht (de luidspreker die als eerste werd ingesteld), zal de luidspreker automatisch overschakelen naar de AUDIO IN-stand en zal de Party Connect-functie worden afgesloten.

Een enkele luidspreker afsluiten

Houd op de luidspreker waarop u de Party Connect-functie wilt afsluiten (een luidspreker die als tweede of volgende is ingesteld) de PARTY (Party Connect) toets ingedrukt tot u een piepsignaal hoort en de PARTY (Party Connect) aanduiding uit gaat.

- Als er een draagbaar audio-apparaat, enz. is aangesloten op de AUDIO IN-aansluiting van de luidspreker die u wilt loskoppelen (de tweede of later ingestelde luidspreker), zal de luidspreker automatisch overschakelen naar de AUDIO IN-stand en zal de Party Connect-functie alleen op deze luidspreker worden afgesloten.

Hint

- Door "Sony | Music Center" te gebruiken, kunt u een verbinding tot stand brengen voor de Party Connect-functie, of de Party Connect-functie afsluiten.

Verwant onderwerp

- [Profiteren van draadloze weergave met meerdere luidsprekers \(Party Connect-functie\)](#)

Draadloze luidspreker
SRS-XB43

Luisteren naar muziek van een draagbaar audio-apparaat enz.

U kunt de luidspreker gebruiken door een draagbaar audio-apparaat enz. aan te sluiten op de luidspreker door middel van een audiokabel (in de handel verkrijgbaar).

Opmerking

- Voor u een verbinding tot stand brengt tussen de luidspreker en een draagbaar audio-apparaat, moet u het volume van de luidspreker en dat van het apparaat lager zetten om te voorkomen dat er plotseling een hard geluid wordt weergegeven door de luidspreker.

1 Sluit een apparaat aan op de AUDIO IN-aansluiting met een audiokabel (in de handel verkrijgbaar).

Gebruik voor deze aansluiting een audiokabel met een stereoministekker (geen weerstand)^{*1} aan beide uiteinden.

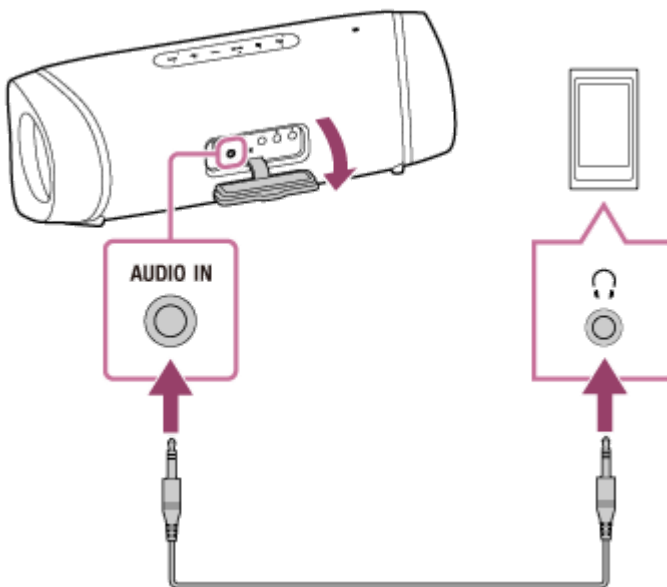

*1 Als u een audiokabel gebruikt (met stereoministekkers) met een significante weerstand, kan het volume lager zijn. Zorg er daarom voor dat u een kabel (met stereoministekkers) zonder weerstand gebruikt.

2 Zet de luidspreker aan.^{*2}

De  (aan/uit) aanduiding licht groen op.

*2 Als er een BLUETOOTH-apparaat in de buurt is dat eerder verbonden is geweest met de luidspreker, is het mogelijk dat de luidspreker automatisch verbinding maakt met het apparaat. In een dergelijk geval zal de  (BLUETOOTH) aanduiding op de luidspreker blauw oplichten.

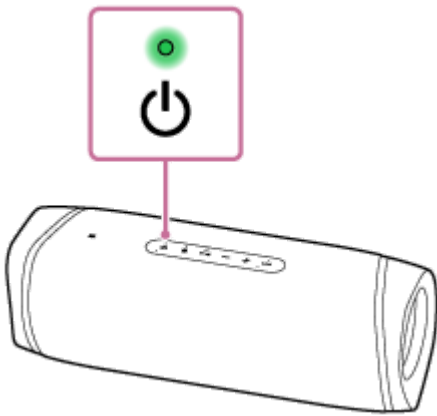

3 Zet het verbonden apparaat aan en begin iets af te spelen.

4 Stel het volume in op een gemiddeld niveau op het verbonden apparaat.

Als het volume wordt ingesteld door handelingen op het verbonden draagbare audio-apparaat, dan zal de  (aan/uit) aanduiding op de luidspreker niet knipperen.

5 Druk op de $-/+$ (volume) toetsen om het volume in te stellen.

Wanneer u op de $-/+$ (volume) toetsen drukt om het volume in te stellen, zal de  (aan/uit) aanduiding één keer of 3 keer knipperen.

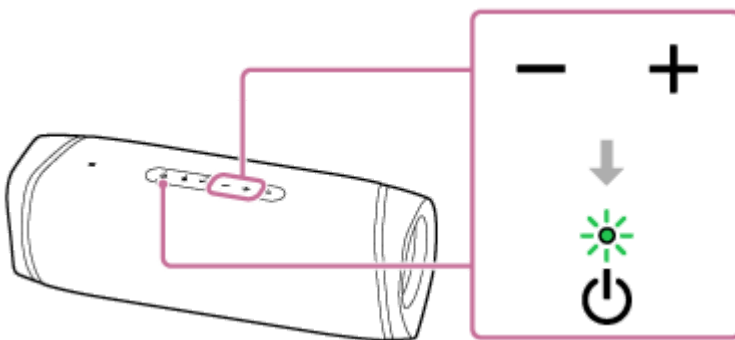

Hint

- Wanneer u geen geluid kunt horen, moet u het volume verhogen op het verbonden apparaat.
- Als de BLUETOOTH-verbinding is ingeschakeld tussen de luidspreker en een mobiele telefoon (smartphone/iPhone) via HFP/HSP, kunt u gebruik maken van de hands-freefunctie terwijl u luistert naar muziek van een draagbaar audio-apparaat enz. dat is verbonden met de AUDIO IN-aansluiting van de luidspreker.

Opmerking

- Als u een audiokabel aansluit op de AUDIO IN-aansluiting, zal het uitgangssignaal van het apparaat dat is aangesloten op de AUDIO IN-aansluiting prioriteit krijgen en zult u de geluidswaergave van het BLUETOOTH-apparaat niet meer horen. De  (BLUETOOTH) aanduiding licht op of knippert blauw om de BLUETOOTH-status aan te geven. Het feit dat er geen geluid wordt weergegeven van het BLUETOOTH-apparaat betekent niet dat er een probleem is met de luidspreker.
- Zelfs wanneer er een audiokabel is aangesloten kunt u overschakelen naar BLUETOOTH met behulp van "Sony | Music Center" en luisteren naar muziek van een BLUETOOTH-apparaat dat verbonden is via een BLUETOOTH-verbinding.
- Wanneer u een draagbaar audio-apparaat aansluit op de AUDIO IN-aansluiting en muziek laat weergeven, kunt u de toetsen op de luidspreker niet gebruiken voor handelingen zoals pauzeren, springen naar het begin van het volgende nummer, en springen naar het begin van het huidige nummer.

- Gebruik de AUDIO IN-aansluiting niet op een plek waar er water op kan spetteren. De meegeleverde netstroomadapter en de USB en AUDIO IN-aansluitingen achter de afdekking zijn niet ontworpen om water- of stofbestendig te zijn.
- U moet de afdekking volledig dicht doen nadat u de audiokabel hebt losgekoppeld van de luidspreker. De afdekking is erg belangrijk voor de waterdichte en stofbestendige prestaties van het toestel.

Verwant onderwerp

- [Automatische uitschakelfunctie \(Auto Standby\)](#)

5-011-814-51(3) Copyright 2020 Sony Corporation

Draadloze luidspreker
SRS-XB43

Profiteren van verschillende geluidseffecten

U kunt genieten van 3 verschillende instellingen voor de geluidswaergave.
Bij aankoop van de luidspreker, is EXTRA BASS ingesteld.

Naam instelling geluidswaergave	De kleur van de LIVE-aanduiding	De kleur van de STAMINA-aanduiding	Functie
STAMINA	Uit (LIVE UIT)	Oranje (EXTRA BASS UIT)	Spaarstand
EXTRA BASS	Uit (LIVE UIT) (fabrieksinstellingen)	Uit (EXTRA BASS AAN) (fabrieksinstellingen)	Diepe baswaergave
LIVE SOUND	Oranje (LIVE AAN)	Uit (EXTRA BASS AAN)	Realistische waergave

Geniet van LIVE SOUND en EXTRA BASS.

Omschakelen van de LIVE SOUND-instelling met een toets op de luidspreker

Druk op de LIVE-knop.

Met elke druk op deze toets wordt er heen en weer geschakeld tussen LIVE SOUND en EXTRA BASS.

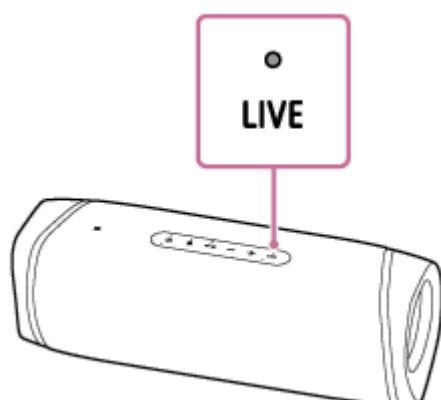

Omschakelen van de EXTRA BASS-instelling met een toets op de luidspreker

Om de instelling voor de geluidswaergave om te schakelen van de EXTRA BASS-stand naar de STAMINA-stand, moet u de LIVE/  STAMINA-toets ongeveer 3 seconden ingedrukt houden.

De STAMINA-aanduiding licht oranje op en de audiowaergave wordt omgeschakeld naar de STAMINA-stand.

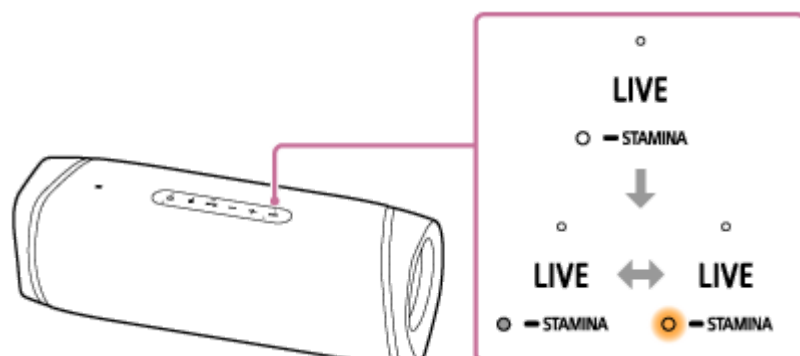

Als u de LIVE/  STAMINA-toets nog eens ongeveer 3 seconden ingedrukt houdt, zal de STAMINA-aanduiding uit gaan en wordt de audiowaergave weer terugschakeld naar de EXTRA BASS-stand.

Instellen van Sound Effect met "Sony | Music Center"

1. Tik op [Music Center] op uw smartphone, iPhone, enz. om de applicatie op te starten.



Music Center

2. Tik op [SRS-XB43].

3. Tik op [Settings] - [Sound] - [Sound Effect] om de instelling voor de geluidswaergave te selecteren.

- STAMINA
- EXTRA BASS
- LIVE SOUND

Opmerking

- Afhankelijk van de muziek is het mogelijk dat de effecten van LIVE SOUND of EXTRA BASS niet erg goed te horen zijn.

Verwant onderwerp

- [Luisteren naar muziek van een apparaat via een BLUETOOTH-verbinding](#)
- [Luisteren naar muziek van een draagbaar audio-apparaat enz.](#)
- [Wat u kunt doen met "Sony | Music Center"](#)

Draadloze luidspreker
SRS-XB43

Er wordt een gesprek ontvangen

U kunt hands-free telefoneren met een mobiele telefoon met BLUETOOTH die het BLUETOOTH HFP (Hands-free Profile) of HSP (Headset Profile) profiel via een BLUETOOTH-verbinding ondersteunt.

- Als uw mobiele telefoon met BLUETOOTH zowel HFP en HSP ondersteunt, moet u HFP instellen.
- De bediening kan per model mobiele telefoon met BLUETOOTH verschillend zijn. Raadpleeg de handleiding die wordt meegeleverd met de mobiele telefoon.

Over beltonen

Wanneer u gebeld wordt, zal de weergave worden gepauzeerd en zal er een beltoon worden weergegeven via de luidspreker.

De beltoon varieert op de volgende manieren, afhankelijk van uw mobiele telefoon met BLUETOOTH.

- Beltoon ingesteld op de luidspreker
- Beltoon ingesteld op de mobiele telefoon met BLUETOOTH
- Beltoon ingesteld op de mobiele telefoon met BLUETOOTH speciaal voor een BLUETOOTH-verbinding

1 Verbind de luidspreker met een mobiele telefoon met BLUETOOTH.

Wanneer de BLUETOOTH-verbinding tot stand wordt gebracht, hoort u de stembegeleiding (BLUETOOTH connected (BLUETOOTH verbonden)) uit de luidspreker en verandert de activiteit van de  (BLUETOOTH) aanduiding van knipperen naar doorlopend branden.

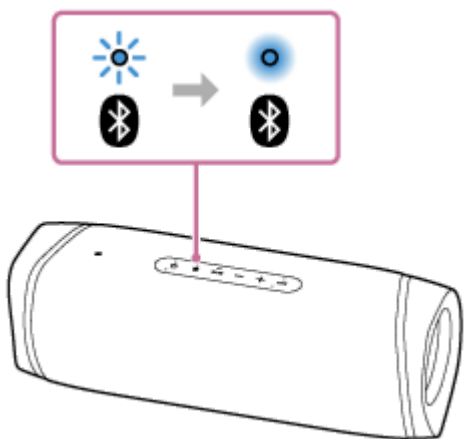

Bij gebruik van de Stereo Pair-functie of de Party Connect-functie

Maak verbinding met de luidspreker waarvan de  (BLUETOOTH) aanduiding blauw knippert. In de volgende stappen en handelingen tijdens een hands-free gesprek kunt u een luidspreker bedienen die via BLUETOOTH is verbonden met de mobiele telefoon.

2 Druk op de (weergave)/ (bellen) toets wanneer u gebeld wordt.

Spreek in de microfoon van de luidspreker.

Wanneer u gebeld wordt, zal de weergave worden gepauzeerd en zal er een beltoon worden weergegeven via de luidspreker.

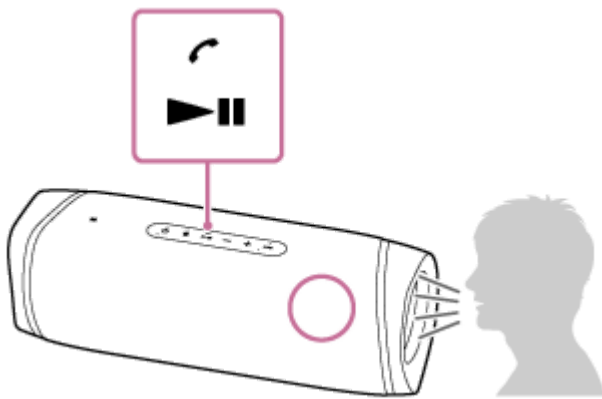

Als u geen beltoon hoort via de luidspreker.

- De luidspreker is mogelijk niet verbonden met een mobiele telefoon met BLUETOOTH met HFP of HSP. Controleer de verbindingstatus op de mobiele telefoon met BLUETOOTH.
- Als er meer dan één BLUETOOTH-apparaat is verbonden met de luidspreker (verbinding met meerdere apparaten), kunt u geen telefoongesprekken ontvangen. Annuleer de verbinding met meerdere apparaten. Schakel de BLUETOOTH-verbinding uit, of schakel de BLUETOOTH-functie uit van de andere BLUETOOTH-apparaten dan de gebruikte BLUETOOTH mobiele telefoon.

3 Wanneer de telefoon gaat of er een telefoongesprek bezig is, kunt u het volume instellen met de -/+ (volume) toetsen op de luidspreker of op de mobiele telefoon met BLUETOOTH zelf.

Wanneer u op de -/+ (volume) toetsen van de luidspreker drukt of het volume instelt op de mobiele telefoon met BLUETOOTH zelf, zal de  (aan/uit) aanduiding één keer of 3 keer knipperen.

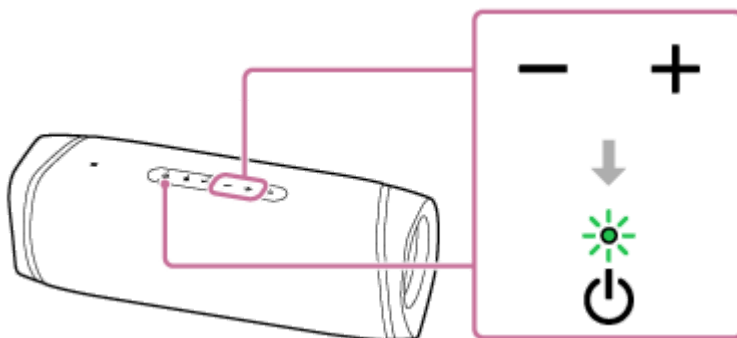

4 Om een telefoongesprek te beëindigen moet u op de (weergave)/ (bellen) toets.

Als u naar muziek aan het luisteren was voor het telefoongesprek, zal de weergave worden hervat wanneer het telefoongesprek wordt beëindigd. Als u een telefoongesprek beëindigt door een bediening op de mobiele telefoon met BLUETOOTH, zal de weergave ook worden hervat wanneer het telefoongesprek wordt beëindigd als u voor het gesprek naar muziek aan het luisteren was.

Hint

- Sommige mobiele telefoons met BLUETOOTH geven prioriteit aan gebruik in de hand wanneer er gebeld wordt. Bij een HFP of HSP-verbinding, moet u op uw mobiele telefoon met BLUETOOTH de instellingen verrichten om het gesprek te kunnen ontvangen via de luidspreker.
- Als de beller uw stem niet of bijna niet kan horen, moet u directer in de microfoon van de luidspreker spreken.
- Het volume van de muziekweergave en dat van telefoongesprekken wordt onafhankelijk van elkaar ingesteld op de luidspreker.

Opmerking

- Voor wat Apple iOS-apparatuur betreft is het toestel compatibel met iOS 10.0 of nieuwer. Er is geen BLUETOOTH-verbinding beschikbaar voor apparaten met iOS 9.x of eerder.
- Wanneer u de Stereo Pair-functie of de Party Connect-functie gebruikt, zal het geluid van het telefoongesprek alleen worden weergegeven door de luidspreker waarvan de  (BLUETOOTH) aanduiding blauw oplicht.
- Afhankelijk van de mobiele telefoon met BLUETOOTH is het mogelijk dat de weergave niet gepauzeerd wordt wanneer u gebeld wordt.
- Gebruik een mobiele telefoon met BLUETOOTH minstens 50 cm van de luidspreker vandaan. Als de luidspreker en de mobiele telefoon met BLUETOOTH te dicht bij elkaar zijn, kan dit leiden tot ruis.
- Als er een audiokabel is aangesloten op de AUDIO IN-aansluiting van de luidspreker, kunt u niet luisteren naar muziek van het BLUETOOTH-apparaat. Wanneer de BLUETOOTH-verbinding is ingeschakeld, is de hands-freefunctie beschikbaar.
- U kunt de functie voor het verbinden maken met meerdere apparaten niet uitschakelen.
- Afhankelijk van het model van uw smartphone, het besturingssysteem, of de geïnstalleerde applicaties, is het mogelijk dat sommige hands-freefuncties niet correct gebruikt kunnen worden.

Verwant onderwerp

- [Koppelen en verbinding maken met BLUETOOTH®-apparaten](#)
- [Verbinding maken met een NFC-compatibel apparaat met de One-touch \(NFC\) methode](#)
- [Afsluiten van de BLUETOOTH-verbinding \(na gebruik\)](#)
- [Iemand bellen](#)
- [Schakelen tussen BLUETOOTH-apparaten die tegelijkertijd verbonden zijn \(Verbinding met meerdere apparaten\)](#)

Draadloze luidspreker
SRS-XB43

Iemand bellen

U kunt hands-free telefoneren met een mobiele telefoon met BLUETOOTH die het BLUETOOTH HFP (Hands-free Profile) of HSP (Headset Profile) profiel via een BLUETOOTH-verbinding ondersteunt.

- Als uw mobiele telefoon met BLUETOOTH zowel HFP en HSP ondersteunt, moet u HFP instellen.
- De bediening kan per model mobiele telefoon met BLUETOOTH verschillend zijn. Raadpleeg de handleiding die wordt meegeleverd met de mobiele telefoon.

1 Verbind de luidspreker met een mobiele telefoon met BLUETOOTH.

Wanneer de BLUETOOTH-verbinding tot stand wordt gebracht, hoort u de stembegeleiding (BLUETOOTH connected (BLUETOOTH verbonden)) uit de luidspreker en zal de  (BLUETOOTH) aanduiding stoppen met knipperen en doorlopend blijven branden.

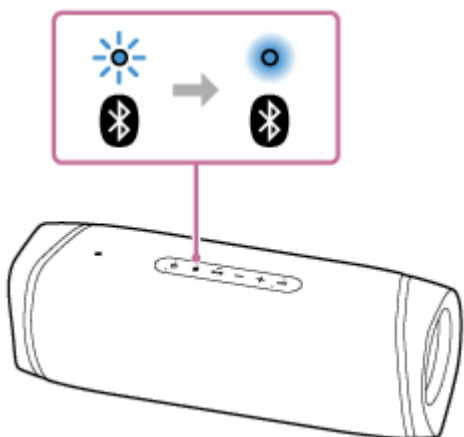

Bij gebruik van de Stereo Pair-functie of de Party Connect-functie

Maak verbinding met de luidspreker waarvan de  (BLUETOOTH) aanduiding blauw knippert. In de volgende stappen en handelingen tijdens een hands-free gesprek kunt u een luidspreker bedienen die via BLUETOOTH is verbonden met de mobiele telefoon.

2 Bedien de mobiele telefoon met BLUETOOTH om iemand te bellen.

Wanneer u iemand belt, wordt de weergave gepauzeerd en zal de kiestoon worden weergegeven via de luidspreker.

Wanneer de gebelde persoon opneemt, kunt u in de microfoon van de luidspreker spreken.

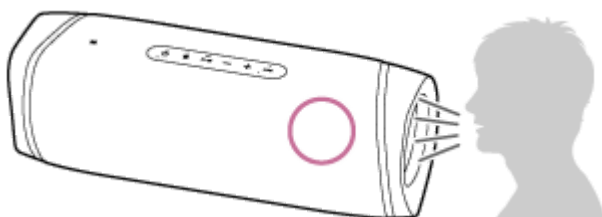

Als u geen kiestoon hoort via de luidspreker.

- De luidspreker is mogelijk niet verbonden met een mobiele telefoon met BLUETOOTH met HFP of HSP. Controleer de verbindingstatus op de mobiele telefoon met BLUETOOTH.

- Schakel het telefoontoestel over naar de luidspreker door de ►|| (weergave)/ ☎ (bellen) toets ongeveer 2 seconden ingedrukt te houden.
- Als er meer dan één BLUETOOTH-apparaat is verbonden met de luidspreker (verbinding met meerdere apparaten), kunt u niet telefoneren. Schakel de BLUETOOTH-verbinding uit, of schakel de BLUETOOTH-functie uit van de andere BLUETOOTH-apparaten dan de gebruikte BLUETOOTH mobiele telefoon.

3 Wanneer de telefoon gaat of er een telefoongesprek bezig is, kunt u het volume instellen met de -/+ (volume) toetsen op de luidspreker, of op de mobiele telefoon met BLUETOOTH zelf.

Wanneer u op de -/+ (volume) toetsen van de luidspreker drukt of het volume instelt op de mobiele telefoon met BLUETOOTH zelf, zal de ⏻ (aan/uit) aanduiding één keer of 3 keer knipperen.

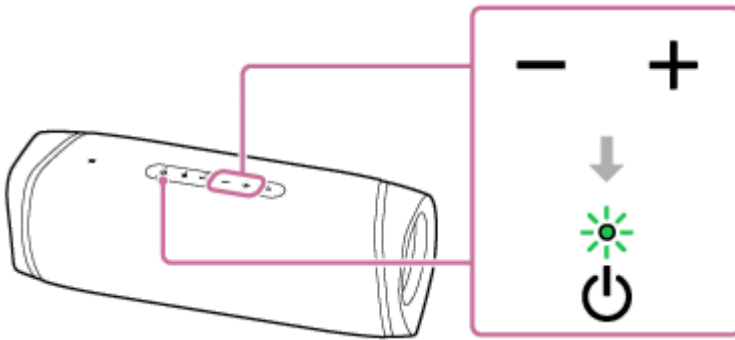

4 Om een telefoongesprek te beëindigen moet u op de ►|| (weergave)/ ☎ (bellen) toets.

Als u naar muziek aan het luisteren was voor het telefoongesprek, zal de weergave worden hervat wanneer het telefoongesprek wordt beëindigd. Als u een telefoongesprek beëindigt door een bediening op de mobiele telefoon met BLUETOOTH, zal de weergave ook worden hervat wanneer het telefoongesprek wordt beëindigd als u voor het gesprek naar muziek aan het luisteren was.

Hint

- Als de beller uw stem niet of bijna niet kan horen, moet u directer in de microfoon van de luidspreker spreken.
- Het volume of van de muziekweergave en dat van telefoongesprekken wordt onafhankelijk van elkaar ingesteld op de luidspreker.

Opmerking

- Voor wat Apple iOS-apparatuur betreft is het toestel compatibel met iOS 10.0 of nieuwer. Er is geen BLUETOOTH-verbinding beschikbaar voor apparaten met iOS 9.x of eerder.
- Wanneer u de Stereo Pair-functie of de Party Connect-functie gebruikt, zal het geluid van het telefoongesprek alleen worden weergegeven door de luidspreker waarvan de 📶 (BLUETOOTH) aanduiding blauw oplicht.
- Afhankelijk van de mobiele telefoon met BLUETOOTH is het mogelijk dat de weergave niet gepauzeerd wordt wanneer er een telefoongesprek gemaakt wordt.
- Gebruik een mobiele telefoon met BLUETOOTH minstens 50 cm van de luidspreker vandaan. Als de luidspreker en de mobiele telefoon met BLUETOOTH te dicht bij elkaar zijn, kan dit leiden tot ruis.
- Wanneer er een audiokabel is aangesloten op de AUDIO IN-aansluiting van de luidspreker, kunt u niet luisteren naar muziek van het BLUETOOTH-apparaat. Wanneer de BLUETOOTH-verbinding is ingeschakeld, is de hands-freefunctie beschikbaar.
- Wanneer u de functie voor het verbinding maken met meerdere apparaten gebruikt, kunt u de hands-freefunctie niet gebruiken. Schakel de BLUETOOTH-functie uit op het (de) niet-gebruikte BLUETOOTH-apparaat (apparaten) en schakel de functie voor het verbinding maken met meerdere apparaten uit.

Verwant onderwerp

- Koppelen en verbinding maken met BLUETOOTH®-apparaten
- Verbinding maken met een NFC-compatibel apparaat met de One-touch (NFC) methode
- Afsluiten van de BLUETOOTH-verbinding (na gebruik)
- Er wordt een gesprek ontvangen
- Schakelen tussen BLUETOOTH-apparaten die tegelijkertijd verbonden zijn (Verbinding met meerdere apparaten)

5-011-814-51(3) Copyright 2020 Sony Corporation

Draadloze luidspreker
SRS-XB43

Wat u kunt doen met "Sony | Music Center"

"Sony | Music Center" is een app waarmee u Sony audio-apparatuur die compatibel is met "Sony | Music Center" kunt bedienen met uw smartphone, iPhone enz.

Voor details over "Sony | Music Center" verwijzen we u naar de volgende URL:

<https://www.sony.net/smcqa/>

Handelingen die kunnen worden uitgevoerd op een luidspreker met "Sony | Music Center"

- Weergave van muziekbestanden met High-Resolution (Hi-Res) audiomateriaal van apparatuur zoals een smartphone of iPhone.
- Instellen van de geluidskwaliteit en de equalizer
- Aanduiding niveau ingebouwde batterij
- Instellingen voor het energiebeheer (de functies Auto Standby, Bluetooth Standby, de stembegeleiding voor het resterende batterijniveau)
- Instellen van de Verlichting (omschakelen van de verlichtingsstand)
- Schakelen tussen het apparaat dat is verbonden met de BLUETOOTH-functie en het apparaat dat is aangesloten op de AUDIO IN-aansluiting
- Schakelen van BLUETOOTH-codec (de weergavekwaliteit van gestreamde BLUETOOTH-audio)
- Groeperen met andere apparatuur (de functies Stereo Pair, Party Connect)
- Bekijken van de update of de versie van de software van de luidspreker

Opmerking

- Wat u kunt doen met "Sony | Music Center" hangt mede af van het verbonden apparaat. De technische gegevens en het ontwerp van de app kunnen zonder kennisgeving worden gewijzigd.
- Voor wat Apple iOS-apparatuur betreft is het toestel compatibel met iOS 10.0 of nieuwer. Er is geen BLUETOOTH-verbinding beschikbaar voor apparaten met iOS 9.x of eerder.
- U moet de nieuwste versie van "Sony | Music Center" gebruiken. Als u de luidspreker en het BLUETOOTH-apparaat niet via een BLUETOOTH-verbinding met elkaar kunt verbinden, of als er een probleem is, bijvoorbeeld geen geluid, moet u "Sony | Music Center" verwijderen en dan nog eens proberen om de verbinding via BLUETOOTH tot stand te brengen. Voor details over "Sony | Music Center" verwijzen we u naar Google Play (Play Store) of de App Store.
- Let op, want "Sony | Music Center" en "Music Center for PC" zijn verschillende apps.

Verwant onderwerp

- ["Sony | Music Center" installeren](#)
- [De luidspreker opladen](#)
- [De verlichting van de luidspreker aan/uit zetten \(verlichtingsfunctie\)](#)
- [Selecteren van de weergavekwaliteit van de BLUETOOTH-audio \(Codec\)](#)

- Draadloos muziek beluisteren met 2 luidsprekers (Stereo Pair-functie)
- Profiteren van draadloze weergave met meerdere luidsprekers (Party Connect-functie)
- Bijwerken van de van tevoren geïnstalleerde software

5-011-814-51(3) Copyright 2020 Sony Corporation

Draadloze luidspreker
SRS-XB43

"Sony | Music Center" installeren

Installeer "Sony | Music Center" op uw smartphone, iPhone, enz. via Google Play (Play Store) of de App Store.

- 1 Download "Sony | Music Center" van Google Play (Play Store) of de App Store en installeer de app.



Sony Music Center



- 2 Wanneer de installatie voltooid is, moet u "Sony | Music Center" opstarten.

Opmerking

- Let op, want "Sony | Music Center" en "Music Center for PC" zijn verschillende apps.
- U moet de nieuwste versie van "Sony | Music Center" gebruiken. Als u de luidspreker en het BLUETOOTH-apparaat niet via een BLUETOOTH-verbinding met elkaar kunt verbinden, of als er een probleem is, bijvoorbeeld geen geluid, moet u "Sony | Music Center" verwijderen en dan nog eens proberen om de verbinding via BLUETOOTH tot stand te brengen. Voor details over "Sony | Music Center" verwijzen we u naar Google Play (Play Store) of de App Store.

Verwant onderwerp

- [Wat u kunt doen met "Sony | Music Center"](#)

Draadloze luidspreker
SRS-XB43

Wat u kunt doen met "Fiestable"

"Fiestable" is een app waarmee u Sony audioapparaten die compatibel zijn met "Fiestable" kunt bedienen vanaf een smartphone, iPhone, enz.

Handelingen die kunnen worden uitgevoerd op een luidspreker met "Fiestable"

- DJ-beheer
U kunt geluidseffecten (Isolator, enz.) of gesamptele geluiden (drum/juichen enz.) invoegen in de weergegeven muziek.

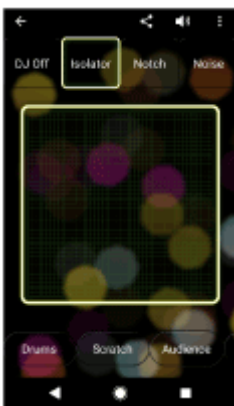

- Verlichting
U kunt de verlichtingsfunctie instellen.



- Bewegingsbeheer
U kunt de luidspreker bedienen door de smartphone, iPhone, enz. te schudden.



Hint

- Wat u kunt doen met "Fiestable" hangt mede af van het verbonden apparaat. De technische gegevens en het ontwerp van de app kunnen zonder kennisgeving worden gewijzigd.

Opmerking

- Voor wat Apple iOS-apparatuur betreft is het toestel compatibel met iOS 10.0 of nieuwer. Er is geen BLUETOOTH-verbinding beschikbaar voor apparaten met iOS 9.x of eerder.

Draadloze luidspreker
SRS-XB43

"Fiestable" installeren

Installeer "Fiestable" op uw smartphone, iPhone, enz. via Google Play (Play Store) of de App Store.

- 1 Download "Fiestable" van Google Play (Play Store) of de App Store en installeer de app.

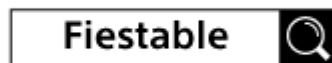

- 2 Wanneer de installatie voltooid is, kunt u "Fiestable" opstarten van het scherm van "Sony | Music Center".



Opmerking

- U moet de nieuwste versie van "Fiestable" gebruiken.

Verwant onderwerp

- [Wat u kunt doen met "Fiestable"](#)

Draadloze luidspreker
SRS-XB43

Gebruiken van de spraakgestuurde assistentiefunctie (de Google app)

Met behulp van de Google app-functionaliteit die geleverd wordt op de Android smartphone, kunt u in de microfoon van de luidspreker spreken om de Android smartphone te bedienen.

Hieronder laten we zien hoe u de Google app kunt gebruiken.

1 Selecteer de Google app als [Assist App] bij [Assist & Voice input].

Selecteer op een Android smartphone [Settings] - [Apps & notifications] - [Advanced] - [Default apps] - [Assist & Voice input] en selecteer de Google app als [Assist App].

De bediening hierboven is slechts een voorbeeld. Raadpleeg voor details de handleiding van de Android smartphone.

Raadpleeg voor details over de Google app de handleiding of de ondersteuningswebsite van de Android smartphone of de Google Play (Play Store) website.

Opmerking

- Het is mogelijk dat u de nieuwste versie van de app nodig hebt.
- De Google app kan mogelijk niet worden ingeschakeld via de luidspreker, afhankelijk van de specificaties van de Android smartphone.

2 Verbind de luidspreker met de Android smartphone via een BLUETOOTH-verbinding.

3 Terwijl de luidspreker is verbonden met de Android smartphone via een BLUETOOTH-verbinding en de Android smartphone uit (standby) staat of muziek aan het afspelen is, moet u de (weergave)/ (bellen) toets ongeveer 3 seconden lang ingedrukt houden.

De Google app wordt ingeschakeld en u zult het opstartsignaal horen.

4 Geef de Google app een opdracht via de microfoon van de luidspreker.

Raadpleeg voor details over de Google app, zoals welke apps kunnen werken met de Google app, de handleiding van de Android smartphone.

Opmerking

- De Google app kan niet worden ingeschakeld wanneer u "OK Google" zegt in de microfoon van de luidspreker, ook niet wanneer op de Android smartphone de instelling [OK Google] is ingeschakeld.

Draadloze luidspreker
SRS-XB43

De functie stemassistent gebruiken (Siri)

Met behulp van de Siri-functie die geleverd wordt op de iPhone/iPod touch, kunt u in de microfoon van de luidspreker spreken om de iPhone/iPod touch te bedienen.

Hieronder laten we zien hoe u Siri kunt gebruiken.

1 Schakel Siri in.

Op de iPhone/iPod touch moet u [Settings] - [Siri & Search] selecteren en dan [Listen for "Hey Siri"] inschakelen. De bediening hierboven is slechts een voorbeeld. Raadpleeg voor details de handleiding van de iPhone/iPod touch. Raadpleeg voor details over Siri de handleiding of de ondersteuningswebsite van de iPhone/iPod touch.

2 Verbind de luidspreker met de iPhone/iPod touch via een BLUETOOTH-verbinding.

3 Terwijl de luidspreker is verbonden met de iPhone/iPod touch via een BLUETOOTH-verbinding en de iPhone/iPod touch uit (standby) staat of muziek aan het afspelen is, moet u de (weergave)/ (bellen) toets ongeveer 3 seconden lang ingedrukt houden.

Siri wordt ingeschakeld en u zult het opstartsignaal horen.

4 Geef Siri een opdracht via de microfoon van de luidspreker.

Raadpleeg voor details over Siri, zoals welke apps kunnen werken met Siri, de handleiding van de iPhone/iPod touch.

Opmerking

- Voor wat Apple iOS-apparatuur betreft is het toestel compatibel met iOS 10.0 of nieuwer. Er is geen BLUETOOTH-verbinding beschikbaar voor apparaten met iOS 9.x of eerder.
- Siri kan niet worden ingeschakeld wanneer u "Hey Siri" zegt in de microfoon van de luidspreker, ook niet wanneer op de iPhone/iPod touch de instelling [Allow "Hey Siri"] is ingeschakeld.

Draadloze luidspreker
SRS-XB43

Over de indicators

CHARGE-aanduiding (oranje)

Gaat uit	Het opladen van de luidspreker is voltooid.
Licht op	De luidspreker wordt opgeladen.
Knippert langzaam	De ingebouwde batterij is minder dan 20% vol en moet worden opgeladen. In deze toestand kan de luidspreker geen andere apparatuur van stroom voorzien.
Knippert 3 keer en gaat dan uit	Als de CHARGE-aanduiding 3 keer knippert en dan uit gaat wanneer u de luidspreker aan zet, is de ingebouwde batterij leeg en moet hij worden opgeladen.

Opmerking

- Zolang de luidspreker is aangesloten op een stopcontact met de netstroomadapter (meegeleverd), kan de ingebouwde batterij van de luidspreker zichzelf opladen, ook wanneer de luidspreker is ingeschakeld.
Afhankelijk van het gebruik van de luidspreker kan het echter lang duren voor het opladen voltooid is. We raden u aan de luidspreker uit te zetten voor u de batterij laat opladen.
- Als u de luidspreker langere tijd gebruikt op een hoog volume, is het mogelijk dat de oplaadbare ingebouwde batterij leeg raakt, ook al is de luidspreker aangesloten op een stopcontact met de netstroomadapter. Hierdoor kan het volume van de luidspreker verminderen, maar dit duidt niet op een storing. In een dergelijk geval moet u de luidspreker uit zetten en de batterij volledig laten opladen voor u de luidspreker weer gaat gebruiken.
- Als de omgevingstemperatuur zeer laag of zeer hoog is, zal de ingebouwde batterij om veiligheidsredenen stoppen met opladen. Het opladen kan ook worden gestopt als het te lang duurt. In een dergelijk geval moet u er eerst voor zorgen dat de omgevingstemperatuur zich bevindt binnen de grenzen voor de bedrijfstemperatuur, tussen 5 °C en 35 °C, waarna u de netstroomadapter loskoppelt en dan weer aansluit zodat de batterij zich weer kan opladen.

(aan/uit) aanduiding

Gaat uit	De luidspreker wordt uitgeschakeld.
Licht op (groen)	De luidspreker wordt ingeschakeld.
Licht op (oranje)	De luidspreker wordt uitgeschakeld. De luidspreker wordt ingesteld op de BLUETOOTH-stand-bystand.
Knippert (groen of oranje)	<ul style="list-style-type: none"> ● Met elke druk op de -/+ (volume) toetsen, knippert de aanduiding één keer. ● Wanneer u de -/+ (volume) toetsen gebruikt en het volume is ingesteld op het laagste (0) of het hoogste niveau (50 voor muziekweergave/15 voor telefoongesprekken), knippert de aanduiding 3 keer. ● Naarmate de software-update vordert, zal de activiteit van de groene  (aan/uit) aanduiding veranderen van (van 5 keer knipperen naar 4 keer knipperen, 1 keer knipperen en vervolgens uit*). ● Wanneer de luidspreker voor het eerst na het bijwerken van de software wordt ingeschakeld, zal de aanduiding 3 keer knipperen ten teken dat de update voltooid is.

- Wanneer de software-update is geannuleerd door "Sony | Music Center", zal de aanduiding 4 keer groen knipperen.
- Wanneer de software-update eindigt met een fout, zal de aanduiding 4 keer oranje knipperen.

* Afhankelijk van de situatie is het mogelijk dat u niet alle knipperpatronen zult kunnen zien.

📶 (BLUETOOTH) aanduiding

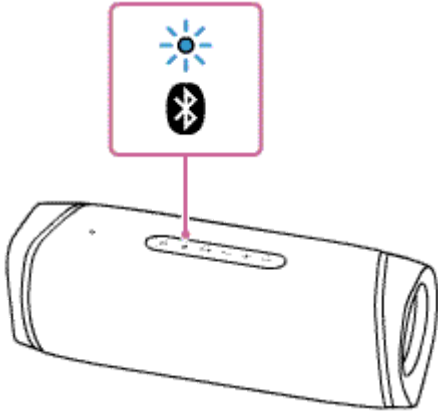
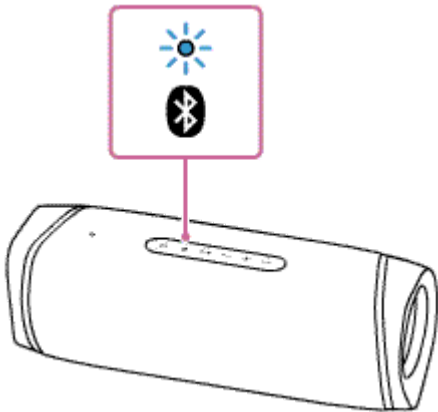
Licht op	De luidspreker is verbonden met een BLUETOOTH-apparaat.
Dubbel knipperen	De luidspreker gaat in de koppelstand. 
Knippert langzaam	De luidspreker wacht op een BLUETOOTH-apparaat om verbinding mee te maken. 
Knippert 3 keer	De software is klaar met updaten.

LIVE-aanduiding

Licht op	De geluidswaergave is ingesteld op de LIVE SOUND-stand.
Gaat uit	De geluidswaergave is ingesteld op de EXTRA BASS-stand of de STAMINA-stand (en de EXTRA BASS-stand en de LIVE SOUND-stand zijn niet ingeschakeld).

STAMINA-aanduiding

Licht op	De geluidswaergave is ingesteld op de STAMINA-stand.
----------	--

Gaat uit	De geluidswaergave is ingesteld op de EXTRA BASS-stand of de LIVE SOUND-stand.
----------	--

ST PAIR (Stereo Pair) aanduidingen

Knippert	De luidspreker gaat in de Stereo Pair-functie. De ST PAIR (Stereo Pair) aanduiding knippert wanneer de verbinding met de Stereo Pair-functie mislukt.
Licht op	De Stereo Pair-functie wordt gebruikt op de luidspreker.

PARTY (Party Connect) aanduiding

Knippert	De luidspreker gaat in de Party Connect-functie.
Licht op	De Party Connect-functie wordt gebruikt op de luidspreker. De aanduidingen van alle luidsprekers die met elkaar zijn verbonden via de Party Connect-functie lichten op.
Knippert 3 keer	Er kunnen geen nieuwe luidsprekers worden toegevoegd met de PARTY (Party Connect) toets. Gebruik "Sony Music Center" om een nieuwe luidspreker toe te voegen.

Verwant onderwerp

- [Onderdelen en bedieningselementen](#)
- [Wat u kunt doen met "Sony | Music Center"](#)

Draadloze luidspreker
SRS-XB43

Bijwerken van de van tevoren geïnstalleerde software

Wanneer er een nieuwe versie van de software wordt gepubliceerd, kunt u de van tevoren op uw luidspreker geïnstalleerde software laten bijwerken met een van de volgende methoden.

Door de software bij te laten werken, kunnen er nieuwe functies worden toegevoegd waardoor u meer zult kunnen profiteren van het toestel.

1 Sluit de luidspreker aan op een stopcontact via de netstroomadapter (meegeleverd).

Software-updates kunnen niet worden uitgevoerd op de ingebouwde batterij.

2 Zet de luidspreker aan.

De  (aan/uit) indicator licht groen op.

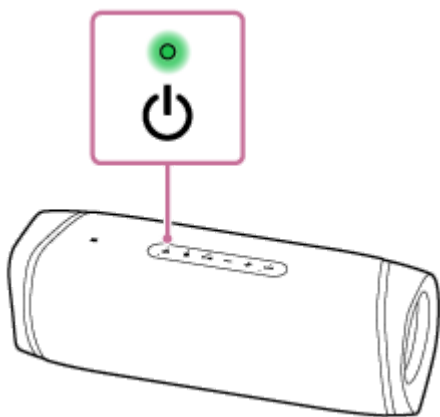

3 Tik op [Music Center] op uw smartphone, iPhone, enz. om de applicatie op te starten.



Music Center



4 Tik op [SRS-XB43].

Wanneer er een nieuwe versie van de software wordt gepubliceerd, zal er een kennisgeving van de beschikbare update worden weergegeven op het scherm van "Sony | Music Center".

5 Volg de aanwijzingen op het scherm om de update te installeren.

Naarmate de software-update vordert, zal de activiteit van de groene  (aan/uit) aanduiding veranderen van (van 5 keer knipperen naar 4 keer knipperen, 1 keer knipperen en vervolgens uit).

Afhankelijk van de situatie is het mogelijk dat u niet alle knipperpatronen zult kunnen zien.

Wanneer de luidspreker voor het bijwerken van de software wordt ingeschakeld, zullen de  (aan/uit) en  (BLUETOOTH) aanduidingen 3 keer knipperen ten teken dat de update voltooid is.

6 Controleer de versie van de software van de luidspreker.

Tik in "Sony | Music Center" op [SRS-XB43] – [Settings] – [System].
"XXXX" onder "SRS-XB43" geeft de softwareversie aan.

Opmerking

- Als de update mislukt, moet u de oplaadbare ingebouwde batterij opladen tot 40% of meer.

Verwant onderwerp

- [De luidspreker opladen](#)

5-011-814-51(3) Copyright 2020 Sony Corporation

Draadloze luidspreker
SRS-XB43

Vorzorgsmaatregelen

Over veiligheid

- Raadpleeg de Referentieids die wordt meegeleverd met de luidspreker.
- Belangrijke informatie, zoals de modelnaam, bevindt zich op de volgende locaties:
 - Aan de binnenkant van de afdekking aan de achterkant van de luidspreker.
 - Aan de buitenkant van de netstroomadapter.

Installeren

- Om het risico op storingen zoveel mogelijk te elimineren, moet u de volgende locaties vermijden wanneer u deze luidspreker ergens neerzet of achterlaat.
 - Een plek die blootstaat aan hoge temperaturen, zoals in de directe zon, of onder sterke lampen, in de buurt van een warmtebron, of in een sauna
 - In een voertuig, met de ramen dicht (vooral in de zomer)
 - Een zeer stoffige plek
 - Een plek die blootstaat aan sterke trillingen
- Plaats deze luidspreker op een vlak en horizontaal oppervlak. Wanneer de luidspreker op een hellend oppervlak wordt geplaatst, kan het omvallen of van het oppervlak af vallen als gevolg van de door het toestel zelf geproduceerde trillingen, wat kan leiden tot letsel, defecten, of verslechterde prestaties.
- Afhankelijk van de omstandigheden waaronder deze luidspreker ergens geplaatst wordt, kan deze omvallen of van het oppervlak af vallen. Laat geen waardevolle voorwerpen achter in de buurt van de luidspreker.
- Deze luidspreker is niet antimagnetisch. Houd voorwerpen die gevoelig zijn voor magnetisme (banden met opnamen, horloges, bankkaartjes en creditcards met magneetstrips enz.) uit de buurt van de luidspreker. Houd dit ook in gedachten wanneer u de luidspreker ergens heen draagt.
- Gebruik de luidspreker niet in een voertuig.

Overige

- Gebruik de luidspreker niet en laat hem niet achter in een zeer koude of zeer warme omgeving (temperatuur buiten een bereik van 5 °C – 35 °C). Als de luidspreker buiten het bovenvermelde bereik wordt gebruikt of bewaard, kan de luidspreker automatisch stoppen om de interne schakelingen te beschermen.
- Wanneer het licht te fel is, kunt u de ruimte lichter maken, of de verlichtingsfunctie uitschakelen.
- Ook als u de luidspreker langere tijd niet zult gebruiken, moet u de batterij elke 6 maanden een keer helemaal opladen om te zorgen dat de prestaties niet achteruit zullen gaan.
- Bij vragen of problemen met betrekking tot deze luidspreker die niet in deze Helpgids aan bod komen, kunt u contact opnemen met een Sony-dealer bij u in de buurt.

Draadloze luidspreker
SRS-XB43

Opmerkingen over het opladen

Levensduur van de ingebouwde lithium-ionbatterij

- Ook als u de luidspreker langere tijd niet zult gebruiken, moet u de batterij elke 6 maanden een keer helemaal opladen om te zorgen dat de prestaties niet achteruit zullen gaan.
- Als de luidspreker langere tijd niet gebruikt wordt, is het mogelijk dat het langer duurt om de ingebouwde batterij op te laden.
- De oplaadbare, ingebouwde batterij heeft een beperkte levensduur. Naarmate de tijd verstrijkt en de ingebouwde batterij vaker wordt gebruikt, zal de capaciteit van de oplaadbare, ingebouwde batterij langzaam afnemen. Wanneer u merkt dat de tijd die de ingebouwde batterij gebruikt kan worden aanmerkelijk korter is geworden alhoewel de batterij volledig is opgeladen, moet u contact opnemen met uw dichtstbijzijnde Sony dealer.
- Wanneer u merkt dat de tijd dat de ingebouwde batterij kan worden gebruikt significant korter is geworden, kan dit betekenen dat de ingebouwde oplaadbare batterij aan het eind van zijn bruikbare levensduur gekomen is.
- De levensduur van de oplaadbare, ingebouwde batterij hangt mede af van het gebruik, de omgeving en de manier van bewaren.

Let op

Wanneer de luidspreker een probleem detecteert met betrekking tot de volgende oorzaken bij het opladen van de ingebouwde batterij, zal de CHARGE-aanduiding (oranje) uit gaan ook al is het opladen nog niet voltooid.

- De omgevingstemperatuur ligt buiten het bereik van 5 °C – 35 °C.
- Er is een probleem met de ingebouwde batterij.
- Wanneer het opladen van de ingebouwde batterij lang duurt.

Opmerking

- De oplaadtijd hangt mede af van de gebruiksomstandigheden van de ingebouwde batterij.
- Laad de luidspreker op bij een omgevingstemperatuur tussen 5 °C en 35 °C.
- De luidspreker wordt warm tijdens het opladen. Dit is geen defect.
- Vermijd blootstelling aan snelle temperatuursveranderingen, direct zonlicht, mist, zand, stof, of mechanische schokken. Laat de luidspreker ook in geen geval achter in een auto die in de zon geparkeerd staat.
- Zolang de luidspreker is aangesloten op een stopcontact met de meegeleverde netstroomadapter, kan de ingebouwde batterij van de luidspreker zichzelf opladen, ook wanneer de luidspreker is ingeschakeld. Het kan echter lang duren voor het opladen voltooid is, afhankelijk van hoe de luidspreker wordt gebruikt. We raden u aan de luidspreker uit te zetten voor u de batterij laat opladen.
- In een zeer koude of hete omgeving zal het opladen om veiligheidsredenen stoppen. Als het opladen lang duurt, zal het opladen van de luidspreker ook worden gestopt. Om deze problemen op te lossen, moet u de netstroomadapter loskoppelen van de luidspreker en vervolgens weer aansluiten bij een bedrijfstemperatuur tussen 5 °C en 35 °C.
- Bij hoge temperaturen kan het laden stoppen of kan het volume dalen om de batterij te beschermen.
- Bij gebruik van een USB-hub (verdeelsstekker) kan niet worden gegarandeerd dat de batterij zal kunnen worden opgeladen.

Verwant onderwerp

- [De luidspreker opladen](#)

5-011-814-51(3) Copyright 2020 Sony Corporation

Draadloze luidspreker
SRS-XB43

Opmerkingen over de water- en stofbestendigheid

Waterdichtheid en stofbestendigheid van de luidspreker

Wanneer de afdekking goed gesloten is, beantwoordt de luidspreker wat waterdichtheid betreft aan specificatie IPX7^{*1} zoals beschreven in "Bescherming tegen het binnendringen van water" van IEC60529 "Beschermingsgraden van omhulsels (IP-codering)"^{*3}, en wat stofbestendigheid betreft aan specificatie IP6X^{*2} zoals beschreven in "Bescherming tegen het binnendringen van vaste vreemde voorwerpen"^{*3}.

Vloeistoffen waarvoor de waterdichte prestaties van toepassing zijn

Van toepassing	zoet water, kraanwater, zwembadwater, zout water
Niet van toepassing	andere vloeistoffen dan de bovenstaande (zeepwater, water met detergent of badproducten, shampoo, water van een warmwaterbron, enz.)

*1 IPX7 equivalentie: De luidspreker is getest en blijft bruikbaar bij een voorzichtige onderdompeling in water tot een diepte van 1 m tot een tijd van 30 minuten lang.

*2 IP6X equivalentie: De luidspreker is getest en blijft stofbestendig na 8 uur agitatie in een testopstelling met stofdeeltjes tot 75 µm diameter.

*3 De meegeleverde accessoires en de aansluitingen van deze luidspreker (USB/AUDIO IN) zijn niet waterbestendig of stofbestendig. Om het risico van brand of elektrische schokken te verlagen, mag u de luidspreker niet blootstellen aan water of druppels terwijl een of beide aansluitingen (USB/AUDIO IN) worden gebruikt. Zet geen vaas of ander voorwerp dat vloeistof bevat op de luidspreker.

De waterbestendige en stofbestendige prestaties van de luidspreker zijn gebaseerd op onze metingen onder de hier omschreven omstandigheden. Houd er rekening mee dat storingen ten gevolge van het binnendringen van water of stof door een foutief gebruik van de klant niet gedekt worden door de garantie.

Voorkomen van het verslechteren van de waterbestendige en stofbestendige prestaties

Controleer de volgende punten en gebruik de luidspreker correct.

- Deze luidspreker is niet ontworpen om bestand te zijn tegen water onder druk. Gebruik van de luidspreker op een plek met water onder hoge druk, bijvoorbeeld onder de douche, kan leiden tot storingen.
- Giet geen heet water direct op de luidspreker en blaas er geen hete lucht van een haardroger of iets dergelijks op. Gebruik de luidspreker ook niet op plekken die blootstaan aan hoge temperaturen, zoals in een sauna of in de buurt van een warmtebron.
- Spring voorzichtig om met de afdekking ①. De afdekking is erg belangrijk voor de waterdichte en stofbestendige prestaties van het toestel. Zorg ervoor dat de afdekking altijd volledig gesloten is als u de luidspreker gebruikt. Wanneer u de afdekking sluit, moet u erop letten dat er geen vreemde materie kan binnendringen. Als de afdekking niet volledig gesloten is, kunnen de waterbestendige en stofbestendige prestaties achteruitgaan en kan de luidspreker defect raken doordat er water of stofdeeltjes in binnendringen.

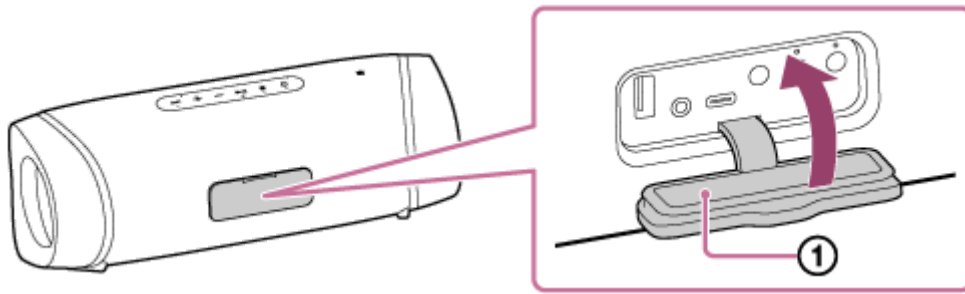

5-011-814-51(3) Copyright 2020 Sony Corporation

Draadloze luidspreker
SRS-XB43

Verzorging van de luidspreker

Hoewel er op het stoffen gedeelte van de luidspreker een waterafstotende behandeling is aangebracht, kunt u de luidspreker comfortabeler en langduriger gebruiken als u de onderstaande onderhoudsprocedure volgt.

- Wanneer het oppervlak van de luidspreker vuil wordt, moet u het vuil onmiddellijk afwassen met zoet water (kraanwater enz.). Als u het vuil op het oppervlak laat zitten, zal het stoffen gedeelte of de passieve radiator verkleurd raken of aangetast worden, of kan het toestel defect raken.
Bv.
 - Wanneer er zout, zand enz. aan de luidspreker blijven zitten nadat u deze gebruikt hebt aan het strand, bij een zwembad enz.
 - Wanneer er vreemde stoffen aan de luidspreker blijven zitten (zonnecrème, zonnebrandolie enz.)
- Als de luidspreker nat wordt, veeg het vocht dan onmiddellijk af met een zachte, droge doek. Laat de luidspreker bovendien drogen op een geventileerde plaats tot al het vocht verdwenen is.
- De geluidskwaliteit kan veranderen als er water binnendringt in het luidsprekergedeelte of de passieve radiator (①). Dit duidt echter niet op een storing of defect. Veeg het vocht van het oppervlak van de luidspreker en leg de luidspreker op een zachte, droge doek om het water uit het binnenwerk van de luidspreker te laten weglekken. Laat de luidspreker vervolgens drogen op een goed geventileerde plek.

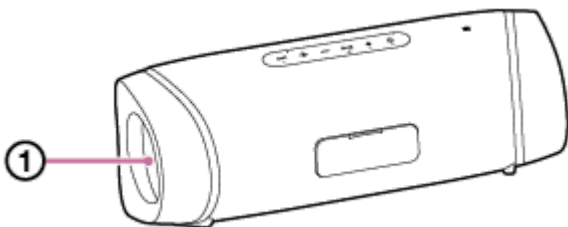

Opmerking

- Als het oppervlak van de luidspreker vuil wordt, gebruik dan geen schoonmaakmiddel, verfverdunder, wasbenzine, alcohol enz. om de luidspreker schoon te maken, want dergelijke producten zullen de waterafstotende functie aantasten van het stoffen gedeelte van de luidspreker.
- Vooral in koude gebieden moet u de luidspreker na gebruik zorgvuldig afdrogen. Als u vocht aan het oppervlak laat zitten, kan de luidspreker bevroren en storingen vertonen.
- Als er kleine korreltjes, zoals zand, binnendringen in het stoffen gedeelte of andere onderdelen van de luidspreker, moet u deze voorzichtig verwijderen. Gebruik in geen geval een stofzuiger of iets dergelijks, want hierdoor kan de luidspreker of andere apparaat beschadigd raken.

Draadloze luidspreker
SRS-XB43

Over BLUETOOTH draadloze technologie

De BLUETOOTH draadloze technologie werkt binnen een bereik van ongeveer 30 m.

Ondersteunde versies en profielen van de BLUETOOTH-norm

Een profiel is een set functies die gestandaardiseerd zijn voor elke voor elke aparte karakteristiek van BLUETOOTH-apparaten. De luidspreker ondersteunt de volgende versie en profielen van de BLUETOOTH-norm.

Ondersteunde BLUETOOTH-versie: BLUETOOTH-norm, versie 5.0

Ondersteunde BLUETOOTH-profielen:

- A2DP (Advanced Audio Distribution Profile): Maakt overdracht en ontvangst van muziek materiaal met hoge kwaliteit mogelijk.
- AVRCP (Audio Video Remote Control Profile): Maakt het mogelijk om het volume in te stellen en muziek te starten/pauzeren en naar het begin van het volgende/vorige nummer te springen.
- HSP (Headset Profile)*: Maakt het mogelijk te telefoneren en een mobiele telefoon te bedienen.
- HFP (Hands-free Profile)*: Maakt het mogelijk handsfree te telefoneren en een mobiele telefoon te bedienen.

* Als de mobiele telefoon met de BLUETOOTH-functie zowel HFP als HSP ondersteunt, moet u HFP (Hands-free Profile) gebruiken.

Maximaal communicatiebereik

Gebruik de BLUETOOTH draadloze technologie tussen de luidspreker en een apparaat die zich binnen een afstand van 30 m van elkaar bevinden.

Het maximale communicatiebereik kan afnemen onder de volgende omstandigheden.

- Er bevindt zich een obstakel zoals een persoon, metaal, of een wand tussen de luidspreker en het BLUETOOTH-apparaat.
- Er wordt een draadloos LAN-apparaat gebruikt in de buurt van de luidspreker.
- Er wordt een magnetron gebruikt in de buurt van de luidspreker.
- Er wordt een apparaat dat elektromagnetische straling genereert gebruikt in de buurt van de luidspreker.

Interferentie veroorzaakt door andere apparatuur

Omdat BLUETOOTH-apparaten en een draadloos LAN (IEEE802.11b/g) gebruik kunnen maken van dezelfde frequentie (2,4 GHz), kan er microgolfstoring ontstaan, wat kan resulteren in slechtere communicatiesnelheden, ruis, of een verbroken verbinding als de luidspreker wordt gebruikt in de buurt van een draadloos LAN-apparaat.

Interferentie van andere apparatuur veroorzaakt door dit toestel

Microgolven van een BLUETOOTH-apparaat kunnen invloed hebben op de bediening van elektronische medische apparatuur. Zet zowel de luidspreker als andere BLUETOOTH-apparaten uit op de volgende locaties, omdat ze tot ongevallen zouden kunnen leiden.

- Waar ontvlambaar gas aanwezig is, in een ziekenhuis, trein, vliegtuig of benzinestation
- In de buurt van automatische deuren of een brandalarm

Opmerking

- Om de BLUETOOTH-functie te kunnen gebruiken, moet het BLUETOOTH-apparaat waarmee u verbinding wilt maken hetzelfde profiel gebruiken als de luidspreker. We wijzen u er echter op dat ook als hetzelfde profiel staat aangegeven, apparaten kunnen verschillen in de daadwerkelijke functies daarvan, afhankelijk van hun eigen specificaties.

- Vanwege de karakteristieken van de BLUETOOTH draadloze technologie, treedt er een kleine vertraging op in de weergave door de luidspreker ten opzichte van het BLUETOOTH-apparaat terwijl u praat via de telefoon of naar muziek luistert.
- De luidspreker ondersteunt beveiligingsfuncties die voldoen aan de BLUETOOTH-normen om zorg te dragen voor een veilige verbinding bij gebruik van BLUETOOTH draadloze technologie, maar afhankelijk van de instelling is het mogelijk dat de beveiliging niet voldoende is voor uw doeleinden. Wees daarom voorzichtig wanneer u communiceert via BLUETOOTH draadloze technologie.
- Wij aanvaarden geen enkele aansprakelijkheid voor het eventuele uitlekken van informatie gedurende communicatie via BLUETOOTH.
- Een apparaat met een BLUETOOTH-functie moet voldoen aan de BLUETOOTH-normen zoals vastgesteld door Bluetooth SIG, Inc. en moet als zodanig geautoriseerd zijn. Ook als het verbonden apparaat voldoet aan de hierboven vermelde BLUETOOTH-normen, dan nog is het mogelijk dat er geen verbinding kan worden gemaakt met bepaalde apparaten, of dat bepaalde apparaten niet correct werken, afhankelijk van de kenmerken of de specificaties van het apparaat in kwestie.
- Afhankelijk van het BLUETOOTH-apparaat dat verbonden is met de luidspreker, de communicatie-omstandigheden, of de gebruiksomgeving, is het mogelijk dat er ruis optreedt of dat de geluidswaergave wordt onderbroken.
- Een apparaat met een ingebouwde radio of tuner kan niet worden verbonden met de luidspreker via BLUETOOTH omdat dit kan leiden tot ruis in de ontvangst.
- Zet de luidspreker verder van een tv, radio of tuner enz. omdat dit kan leiden tot ruis in de ontvangst.

Draadloze luidspreker
SRS-XB43

Licentiekennisgeving

Opmerkingen over de licentie

Dit product bevat software die door Sony gebruikt wordt onder een licentie-overeenkomst met de betreffende rechthebbende. Onder de voorwaarden van de overeenkomst met de rechthebbende van de software zijn we verplicht om de inhoud van de overeenkomst bekend te maken aan onze klanten.

Ga naar de volgende URL om de inhoud van de licentie te lezen.

<https://rd1.sony.net/help/speaker/sl/20/>

Opmerking over software waarop de GNU GPL/LGPL licenties van toepassing zijn

Dit product bevat software die onderworpen is aan de volgende GNU General Public License (in het vervolg: "GPL") of GNU Lesser General Public License (in het vervolg: "LGPL") licenties. Volgens deze licenties hebben klanten het recht om de broncode van voornoemde software te verkrijgen, te wijzigen en te verspreiden in overeenstemming met de voorwaarden van de meegeleverde GPL- of LGPL-licentie. De broncode van de hierboven vermelde software is verkrijgbaar op het internet.

Om deze te downloaden, kunt u naar de volgende URL gaan en daar de modelnaam "SRS-XB43" selecteren.

URL: <http://oss.sony.net/Products/Linux/>

Wij wijzen u erop dat Sony niet in staat is om vragen te beantwoorden of daarop te reageren aangaande de inhoud van de broncode.

Bepanking van aansprakelijkheid aangaande diensten van derden

Diensten die worden aangeboden door derden kunnen zonder kennisgeving vooraf worden gewijzigd, opgeschort, of beëindigd. Sony aanvaardt geen enkele aansprakelijkheid in dergelijke gevallen.

Draadloze luidspreker
SRS-XB43

Handelsmerken

- Android, Google Play en andere gerelateerde merken en logo's zijn handelsmerken van Google LLC.
- LDAC™ en het LDAC-logo zijn handelsmerken van Sony Corporation.
- Het BLUETOOTH® woordmerk en logo's zijn gedeponeerde handelsmerken van Bluetooth SIG, Inc. en elk gebruik van zulke merken door Sony Corporation gebeurt onder licentie.
- De N-Mark is een handelsmerk of geregistreerd handelsmerk van NFC Forum, Inc. in de VS en andere landen.
- Apple, het Apple-logo, iPhone, iPod, iPod touch, Mac, macOS en Siri zijn handelsmerken van Apple Inc., gedeponeerd in de Verenigde Staten en andere landen.
App Store is een servicemerk van Apple Inc.
- Het gebruik van de Made for Apple-badge betekent dat een accessoire ontworpen is om specifiek aangesloten te worden met het/de Apple-product(en) dat/die geïdentificeerd is/zijn in de badge, en gecertificeerd is door de ontwerper om te beantwoorden aan de prestatienormen van Apple. Apple is niet verantwoordelijk voor de werking van dit apparaat of naleving van veiligheidseisen en wettelijke standaarden.
Het gebruik van dit accessoire met een Apple-product kan de draadloze prestaties beïnvloeden.
- USB Type-C® en USB-C® zijn handelsmerken van het USB Implementers Forum.
- Microsoft en Windows zijn gedeponeerde handelsmerken of handelsmerken van Microsoft Corporation in de Verenigde Staten en/of andere landen.
- WALKMAN en het WALKMAN-logo zijn gedeponeerde handelsmerken van Sony Corporation.
- Wi-Fi® is een gedeponeerd handelsmerk van de Wi-Fi Alliance®.
- Andere handelsmerken en handelsnamen zijn eigendom van hun respectieve eigenaren.
- ™ en ®-tekens zijn weggelaten in de documenten.

Draadloze luidspreker
SRS-XB43

Wat kan ik doen om een eventueel probleem op te lossen?

Als de luidspreker niet werkt als verwacht, kunt u de volgende stappen proberen om het probleem op te lossen.

- Zoek de symptomen van het probleem op in deze Helpgids en probeer de oplossingen die daar vermeld staan.
- Laad de luidspreker op.
U kunt mogelijk bepaalde problemen oplossen door de ingebouwde batterij op te laden.
- Start de luidspreker opnieuw op.
- Initialiseer de luidspreker.
Deze handeling zet de instellingen zoals het volume enz. terug op de fabrieksinstellingen en verwijdert alle koppelingsinformatie.
- Zoek naar informatie over het probleem op de klantenservice website.
- Ga naar de volgende klantenservice pagina's voor informatie over ondersteuning voor uw luidspreker:
 - Voor klanten in het werelddeel Amerika:
<https://www.sony.com/am/support>
 - Voor klanten in Europa:
<https://www.sony.eu/support>
 - Voor klanten in China:
<https://service.sony.com.cn>
 - Voor klanten in andere landen/regio's:
<https://www.sony-asia.com/support>

Als geen van de hierboven genoemde handelingen werkt, moet u uw dichtstbijzijnde Sony-dealer raadplegen.

Verwant onderwerp

- [De luidspreker opnieuw opstarten](#)
- [De luidspreker initialiseren](#)

Draadloze luidspreker
SRS-XB43

Kan de luidspreker niet opladen

- Controleer of de netstroomadapter goed is aangesloten op de luidspreker. Controleer vervolgens of de netstroomadapter goed is aangesloten op het stopcontact.
- De luidspreker ondersteunt USB-netstroomadapters die een stroomsterkte kunnen leveren van 3,0 A of 1,5 A. (Gebruik van een USB-netstroomadapter die een stroomsterkte kan leveren van 3,0 A om de batterij op te laden zal de tijd die nodig is voor het opladen verminderen.) U moet een USB Type-C[®]-kabel (in overeenstemming met de USB-norm) gebruiken die de stroomsterkte van uw USB-netstroomadapter ondersteunt. Bij gebruik van een USB-netstroomadapter met een stroomsterkte van minder dan 1,5 A kan niet worden gegarandeerd dat de batterij kan worden opgeladen. Afhankelijk van de omgevingstemperatuur of het gebruik van de luidspreker is het mogelijk dat de oplaadtijd kan verschillen.
- Afhankelijk van het type of de specificaties van een in de handel verkrijgbare USB-netstroomadapter is het mogelijk dat wanneer u de luidspreker bij een hoog volume gebruikt, het resterende vermogen van de oplaadbare ingebouwde batterij afneemt, of dat de luidspreker uit gaat, ook als de luidspreker is aangesloten op een stopcontact met de USB-netstroomadapter. Dit duidt echter niet op een storing of defect. In een dergelijk geval moet u de luidspreker uit zetten en de batterij volledig laten opladen voor u de luidspreker weer gaat gebruiken.

Verwant onderwerp

- [De luidspreker opladen](#)
- [Over de indicators](#)

Draadloze luidspreker
SRS-XB43

Kan de luidspreker niet uitschakelen, of de luidspreker schakelt plotseling uit

- De oplaadbare ingebouwde batterij is misschien leeg of bijna leeg. Sluit de luidspreker aan op een stopcontact met de meegeleverde netstroomadapter om de batterij op te laden.
- Afhankelijk van het type of de specificaties van een in de handel verkrijgbare USB-netstroomadapter is het mogelijk dat wanneer u de luidspreker bij een hoog volume gebruikt, het resterende vermogen van de oplaadbare ingebouwde batterij afneemt, of dat de luidspreker uit gaat, ook als de luidspreker is aangesloten op een stopcontact met de USB-netstroomadapter. Dit duidt echter niet op een storing of defect. In een dergelijk geval moet u de luidspreker uit zetten en de batterij volledig laten opladen voor u de luidspreker weer gaat gebruiken.
- De automatische uitschakelfunctie (Auto Standby) is mogelijk in werking getreden. Onder bepaalde omstandigheden, bijvoorbeeld wanneer het volume van het ontvangen audiosignaal laag is, zal de stroom na ongeveer 15 minuten automatisch worden uitgeschakeld. Zet het volume van het apparaat waarmee verbinding is gemaakt en dat u wilt gebruiken hoger, of zet de automatische uitschakelfunctie uit.

Verwant onderwerp

- [De luidspreker opladen](#)
- [Automatische uitschakelfunctie \(Auto Standby\)](#)

Draadloze luidspreker
SRS-XB43

Geen geluidswaergave/Alleen geluidswaergave uit één luidspreker/Laag volume/Vervormde geluidswaergave/Brommen of ruis in de geluidswaergave van de luidspreker/Geen stemgeluid of laag stemvolume van telefoongesprekken

- Controleer of zowel de luidspreker als het verbonden apparaat zijn ingeschakeld.
- Zet het volume van de luidspreker en dat van het verbonden apparaat hoger.
- Controleer of het verbonden apparaat aan het afspelen is.
- Zorg ervoor dat de audiokabel is losgekoppeld van de AUDIO IN-aansluiting tijdens waergave in de BLUETOOTH-stand.
- Zorg ervoor dat de audiokabel goed is aangesloten op de AUDIO IN-aansluiting tijdens waergave in de AUDIO IN-stand.
- Als u een computer verbindt met de luidspreker, moet u uitganginstelling voor de audio op de computer instellen voor het BLUETOOTH-apparaat.
- Controleer of de luidspreker een BLUETOOTH-verbinding tot stand heeft gebracht met het BLUETOOTH-apparaat.
- Koppel de luidspreker en het BLUETOOTH-apparaat opnieuw aan elkaar.
- Als het apparaat dat is aangesloten op de AUDIO IN-aansluiting mono is, zal er alleen geluid worden weergegeven door de linker luidspreker (linker kanaal).
- Als het verbonden apparaat voorzien is van een equalizerfunctie, moet u deze uitschakelen.
- Houd de luidspreker uit de buurt van magnetrons, Wi-Fi® enz.
- Breng het BLUETOOTH-apparaat dichterbij de luidspreker. Als er zich een obstakel tussen de luidspreker en het BLUETOOTH-apparaat bevindt, moet u dit verwijderen.
- Als de CHARGE-aanduiding langzaam knippert, moet u de luidspreker uitschakelen en de ingebouwde batterij voldoende opladen.
- Een apparaat met een ingebouwde radio of tuner kan niet worden verbonden met de luidspreker via BLUETOOTH omdat dit kan leiden tot ruis in de ontvangst.
- Zet de luidspreker verder van een tv, radio of tuner enz. omdat dit kan leiden tot ruis in de ontvangst.
- Wanneer u de Stereo Pair-functie of de Party Connect-functie gebruikt, maar er andere BLUETOOTH-apparatuur zoals een BLUETOOTH-muis of BLUETOOTH-toetsenbord is verbonden met het BLUETOOTH-apparaat, moet u de verbindingen daarmee uitschakelen.
- Er is BLUETOOTH-apparatuur waarmee de kwaliteit van de draadloze waergave kan worden veranderd. Als uw apparaat geschikt is voor deze functie, moet u "Priority on stable connection (SBC)" (Prioriteit aan stabiele verbinding) in plaats van prioriteit aan geluidskwaliteit selecteren. Raadpleeg voor details de handleiding van het apparaat.
- Selecteer "Priority on stable connection (SBC)" (Prioriteit aan stabiele verbinding) voor de kwaliteit van de draadloze waergave van de luidspreker.

- Installeer de nieuwste versie van "Sony | Music Center" op het apparaat waarmee verbinding is gemaakt. Als u de nieuwste versie van "Sony | Music Center" niet kunt gebruiken of als u de luidspreker en het BLUETOOTH-apparaat niet via BLUETOOTH met elkaar kunt verbinden, moet u "Sony | Music Center" van het apparaat verwijderen en opnieuw installeren.
- Wanneer u een telefoongesprek ontvangt/maakt, moet u controleren of de weergave van het BLUETOOTH-apparaat is ingesteld op de luidspreker.

Verwant onderwerp

- [Koppelen en verbinding maken met BLUETOOTH®-apparaten](#)
- [Luisteren naar muziek van een apparaat via een BLUETOOTH-verbinding](#)
- [Selecteren van de weergavekwaliteit van de BLUETOOTH-audio \(Codec\)](#)
- [Over de indicators](#)
- [Er wordt een gesprek ontvangen](#)
- [Iemand bellen](#)

Draadloze luidspreker
SRS-XB43

Het volume wordt lager in gebruik.

- In de volgende gevallen kan het volume lager worden. Dit is geen defect.
 - Wanneer de ingebouwde batterij leeg raakt en de CHARGE-aanduiding langzaam knippert en de luidspreker alleen door de ingebouwde batterij van stroom wordt voorzien.
 - Wanneer de ingebouwde batterij bijna leeg is na langdurig gebruik van de luidspreker bij een hoog volume, ook al was de luidspreker aangesloten op een stopcontact met de netstroomadapter (meegeleverd).
- Als het volume laag wordt terwijl het toestel gebruikt wordt, moet u de procedure hieronder volgen.
 1. Zet de luidspreker uit.
 2. Laad de ingebouwde batterij voldoende op.

Draadloze luidspreker
SRS-XB43

De luidspreker kan niet worden gekoppeld met een BLUETOOTH-apparaat

- Plaats de luidspreker en het BLUETOOTH-apparaat binnen een afstand van 1 m van elkaar.
- Voor wat Apple iOS-apparatuur betreft is het toestel compatibel met iOS 10.0 of nieuwer. Er is geen BLUETOOTH-verbinding beschikbaar voor apparaten met iOS 9.x of eerder.
- Om de Stereo Pair-functie of Party Connect-functie te gebruiken, moet u koppelen met de luidspreker waarvan de  (BLUETOOTH) aanduiding blauw knippert.
- Als de  (BLUETOOTH) aanduiding niet blauw dubbel knippert, moet u op de  (BLUETOOTH) toets drukken. U hoort de stembegeleiding (BLUETOOTH pairing (BLUETOOTH koppelen)) en de  (BLUETOOTH) aanduiding begint met dubbel knipperen (koppelstand).
- Wanneer de luidspreker eenmaal is geïnitieerd, is het mogelijk dat een iPhone/iPod touch geen verbinding meer zal kunnen maken met de luidspreker. In dit geval moet u de koppelingsinformatie verwijderen van de iPhone/iPod touch en de apparaten daarna opnieuw aan elkaar koppelen.
- Controleer of het BLUETOOTH-apparaat is ingeschakeld en of de BLUETOOTH-functie op het apparaat is ingeschakeld.
- Als de luidspreker niet verschijnt op het BLUETOOTH-apparaat, moet u het apparaat uitschakelen en vervolgens weer inschakelen. Dit kan de symptomen verhelpen.

Verwant onderwerp

- [Koppelen en verbinding maken met BLUETOOTH®-apparaten](#)
- [Over de indicators](#)
- [De luidspreker initialiseren](#)

Draadloze luidspreker
SRS-XB43

De luidspreker kan niet worden verbonden met een BLUETOOTH-apparaat via de One-touch (NFC) verbindingmethode

- Als het scherm van de smartphone is vergrendeld, kan er geen verbinding tot stand worden gebracht. Hef de schermvergrendeling op de smartphone en tik er nog eens op.
- Houd het NFC-compatibele apparaat dichtbij de luidspreker tot het apparaat reageert. Als er geen verbinding tot stand wordt gebracht, moet u het apparaat langzaam heen en weer bewegen over het N-teken op de luidspreker.
- Controleer of de BLUETOOTH-functie is ingeschakeld op het NFC-compatibele apparaat.
- Controleer of de NFC-functie van het apparaat is ingeschakeld.
- Als het apparaat in een hoesje of zo zit, haal het er dan uit.
- De NFC-ontvangstgevoeligheid hangt mede af van het apparaat. Als het herhaaldelijk niet lukt om de luidspreker door middel van de One-touch verbindingmethode met andere apparatuur te verbinden, moet u het verbinden met/loskoppelen van de luidspreker door bediening via het scherm uitvoeren.
- Controleer of uw apparaat compatibel is met NFC. Zoek naar informatie over het probleem op de klantenservice website.
- Om de Stereo Pair-functie of Party Connect-functie te gebruiken, moet u koppelen met de luidspreker waarvan de  (BLUETOOTH) aanduiding blauw knippert.

Verwant onderwerp

- [Verbinding maken met een NFC-compatibel apparaat met de One-touch \(NFC\) methode](#)

Draadloze luidspreker
SRS-XB43

De luidspreker kan niet worden verbonden met een BLUETOOTH-apparaat in de Stereo Pair-functie

- Werk de van tevoren geïnstalleerde software bij naar de nieuwste versie op elk van de luidsprekers om verbinding te maken voor de functie.
(Zie voor details over de procedure voor de update [Bijwerken van de van tevoren geïnstalleerde software](#).)
 - Werk "Sony | Music Center" bij naar de nieuwste versie voor u de Stereo Pair-functie gaat instellen.
 - Zorg ervoor dat alle luidsprekers die via deze functie verbonden moeten worden, zich binnen 1 m afstand bevinden.
 - Na het met elkaar verbinden van 2 SRS-XB43 luidsprekers, moet u de koppelprocedure uitvoeren tussen een BLUETOOTH-apparaat en de luidspreker waarvan de  (BLUETOOTH) aanduiding blauw knippert.
-

Verwant onderwerp

- [Draadloos muziek beluisteren met 2 luidsprekers \(Stereo Pair-functie\)](#)
- [Bijwerken van de van tevoren geïnstalleerde software](#)

Draadloze luidspreker
SRS-XB43

Kan geen verbinding maken met een luidspreker in de Party Connect-functie

- Controleer of het apparaat compatibel is met de Party Connect-functie. Apparaten die compatibel zijn met de draadloze Party Chain-functie zijn niet geschikt om op elkaar te worden aangesloten.
- Werk de van tevoren geïnstalleerde software bij naar de nieuwste versie op elk van de luidsprekers om verbinding te maken voor de functie.
(Zie voor details over de procedure voor de update [Bijwerken van de van tevoren geïnstalleerde software.](#))
- Werk "Sony | Music Center" bij naar de nieuwste versie voor u de Party Connect-functie gaat instellen.
- Zorg ervoor dat alle luidsprekers die via deze functie verbonden moeten worden, zich binnen 1 m afstand bevinden.
- Na het met elkaar verbinden van meerdere luidsprekers, moet u de koppelprocedure uitvoeren tussen een BLUETOOTH-apparaat en de luidspreker waarvan de  (BLUETOOTH) aanduiding blauw knippert.

Verwant onderwerp

- [Profiteren van draadloze weergave met meerdere luidsprekers \(Party Connect-functie\)](#)
- [Bijwerken van de van tevoren geïnstalleerde software](#)

Draadloze luidspreker
SRS-XB43

Kan geen luidspreker toevoegen voor de Party Connect-functie

- Voor een groep die is ingesteld met de PARTY (Party Connect) toets, moet u de PARTY (Party Connect) toets gebruiken om een nieuwe luidspreker toe te voegen.
 - Voor een groep die is ingesteld met "Sony | Music Center", moet u "Sony | Music Center" gebruiken om een nieuwe luidspreker toe te voegen.
Voor details over "Sony | Music Center" verwijzen we u naar de volgende URL:
<https://www.sony.net/smcqa/>
-

Verwant onderwerp

- [Profiteren van draadloze weergave met meerdere luidsprekers \(Party Connect-functie\)](#)

Draadloze luidspreker
SRS-XB43

De luidspreker opnieuw opstarten

Als het volgende gebeurt, moet u de  (aan/uit) toets ongeveer 8 seconden ingedrukt houden om de luidspreker te resetten.

- U kunt de luidspreker niet bedienen nadat u hem aan hebt gezet.
- U kunt de luidspreker niet bedienen nadat u koppelingsproblemen hebt opgelost.

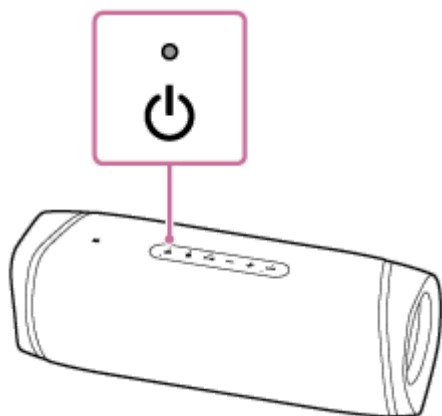

Opmerking

- Door de luidspreker opnieuw op te starten, wordt de koppelingsinformatie niet gewist.
- Door de luidspreker opnieuw op te starten, kunnen het volume, de functie, of de geluidsinstellingen veranderen.

Draadloze luidspreker
SRS-XB43

De luidspreker initialiseren

Als de luidspreker niet goed werkt nadat u hem hebt opgestart, kunt u de luidspreker initialiseren om hem terug te zetten op de fabrieksinstellingen.

Houd terwijl de luidspreker aan staat de - (volume) en  (BLUETOOTH) toetsen ingedrukt tot de luidspreker uit gaat (minstens 5 seconden).

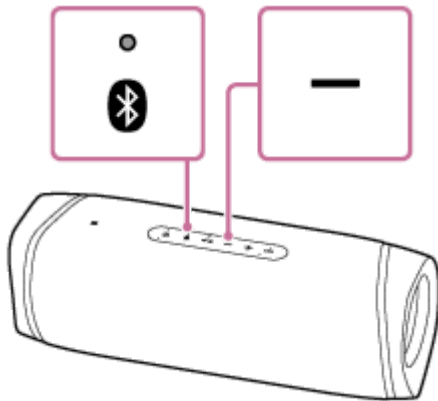

De luidspreker wordt geïnitieerd. Instellingen zoals het volume, enz. zijn nu teruggezet op de fabrieksinstellingen en alle koppelingsinformatie is verwijderd.

Opmerking

- De luidspreker kan niet worden geïnitieerd terwijl de stroom is uitgeschakeld.

Verwant onderwerp

- [Koppelen en verbinding maken met BLUETOOTH®-apparaten](#)
- [Verbinding maken met een NFC-compatibel apparaat met de One-touch \(NFC\) methode](#)
- [De luidspreker opnieuw opstarten](#)