

Altifalante Sem Fios
SRS-XB43

Este guia explica como utilizar o altifalante. Selecione um tópico no painel de navegação. Design e características técnicas sujeitos a alterações sem aviso prévio.

Preparativos

[Peças e controlos](#)

Fonte de alimentação/carregamento

- [Carregar o altifalante](#)
- [Ligar a alimentação](#)
- [Desligar a alimentação](#)
- [Utilizar a função de espera do BLUETOOTH](#)
- [Carregar um dispositivo USB, como um smartphone ou iPhone](#)
- [Função de desligamento automático \(Auto Standby\)](#)

Função de iluminação

- [Acender/apagar a luz do altifalante \(função da luz\)](#)

Estabelecer ligações

BLUETOOTH

- [Emparelhar com e ligar a dispositivos BLUETOOTH®](#)
- [Ligar a um dispositivo compatível com NFC através de um toque \(NFC\).](#)
- [Ligar a um computador através de uma ligação por BLUETOOTH \(Windows\).](#)
- [Ligar a um computador através de uma ligação por BLUETOOTH \(Mac\).](#)

Ouvir música

Dispositivo BLUETOOTH

- [Ouvir música de um dispositivo através de uma ligação por BLUETOOTH](#)
- [Selecionar a qualidade de reprodução do streaming de áudio por BLUETOOTH \(Codec\).](#)
- [Terminar a ligação por BLUETOOTH \(após a utilização\).](#)
- [Mudar entre dispositivos BLUETOOTH ligados ao mesmo tempo \(ligação de múltiplos dispositivos\).](#)

Função Par Estéreo

- [Ouvir música sem fios com 2 altifalantes \(função Par Estéreo\).](#)
- [Terminar a função Par Estéreo](#)

Função Ligação Festa

- [Desfrutar da reprodução sem fios utilizando vários altifalantes \(função Ligação Festa\).](#)
- [Terminar a função Ligação Festa](#)

[Ouvir música de um dispositivo de áudio portátil, etc.](#)

[Divertir-se a mudar os efeitos sonoros](#)

Chamadas telefónicas

[Receber uma chamada](#)

[Fazer uma chamada](#)

Utilizar o “Sony | Music Center”

[O que pode fazer com o “Sony | Music Center”](#)

[Instalar o “Sony | Music Center”](#)

Utilizar o “Fiestable”

[O que pode fazer com o “Fiestable”](#)

[Instalar o “Fiestable”](#)

Utilizar a função de assistência por voz

[Utilizar a função de assistência por voz \(aplicação Google\)](#)

[Utilizar a função de assistência por voz \(Siri\)](#)

Informação

[Acerca dos indicadores](#)

[Atualizar o software pré-instalado](#)

Notas sobre a utilização

[Precauções](#)

[Notas sobre o carregamento](#)

[Notas sobre as características à prova de água e poeira](#)

[Como cuidar do altifalante](#)

[Acerca da tecnologia sem fios BLUETOOTH](#)

[Aviso sobre o licenciamento](#)

[Marcas comerciais](#)

Resolução de problemas

[O que posso fazer para resolver um problema?](#)

Fonte de alimentação

[Impossível carregar o altifalante](#)

[Impossível ligar o altifalante ou o altifalante desliga-se de repente](#)

Som

[Não há som/Som apenas de um altifalante/Nível de som baixo/Som distorcido/Zumbido ou ruído na saída do som/Sem voz ou baixo volume da voz dos interlocutores de chamadas](#)

[O som fica baixo durante a utilização](#)

BLUETOOTH

[Impossível emparelhar o altifalante com um dispositivo BLUETOOTH](#)

[Impossível ligar o altifalante a um dispositivo BLUETOOTH através de um toque \(NFC\)](#)

[Impossível ligar um dispositivo BLUETOOTH ao altifalante na função Par Estéreo](#)

[Impossível ligar a um altifalante na função Ligação Festa](#)

[Impossível adicionar um altifalante para a função Ligação Festa](#)

Reiniciar

[Reiniciar o altifalante](#)

[Inicializar o altifalante](#)

5-011-814-81(3) Copyright 2020 Sony Corporation

Peças e controlos

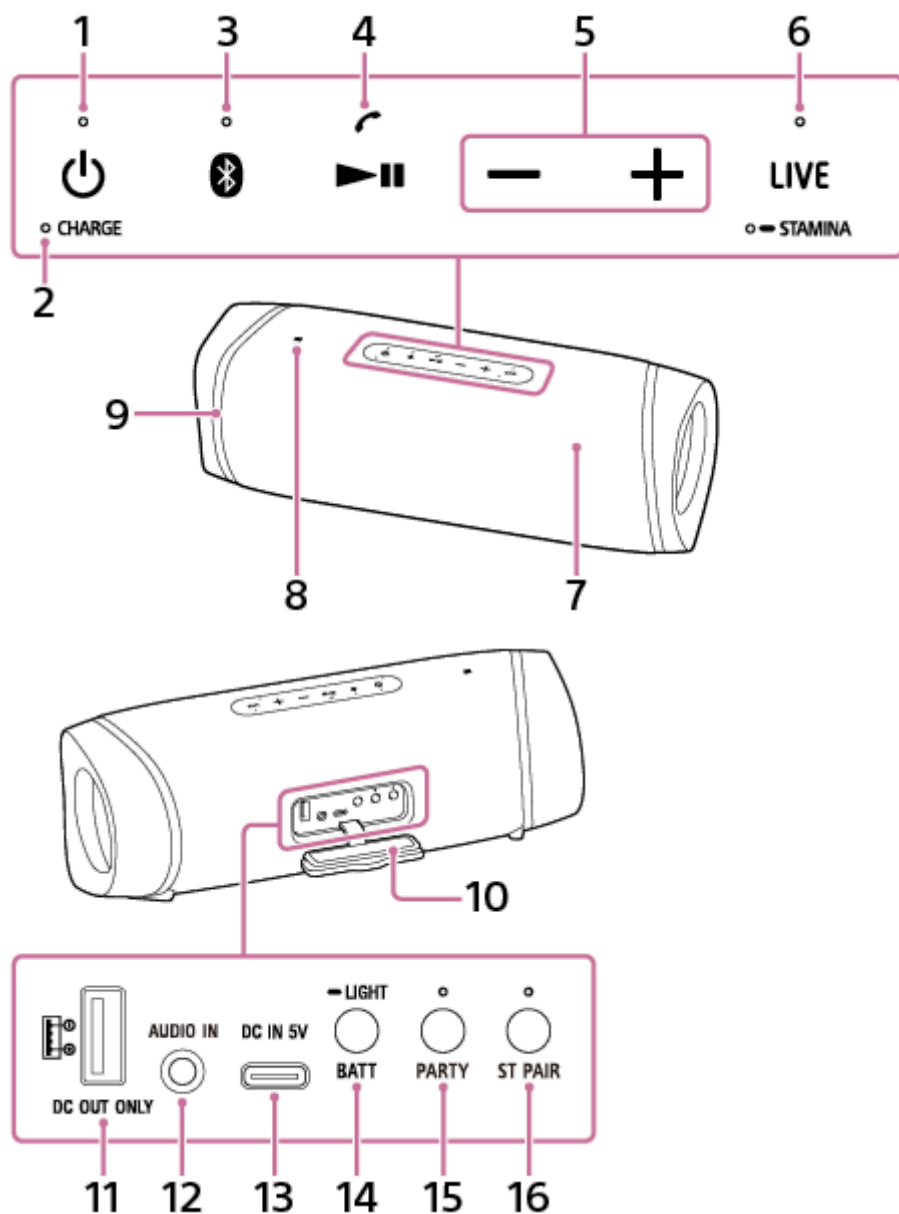

1. Botão (corrente) com indicador
2. Indicador CHARGE
3. Botão (BLUETOOTH) com indicador
4. Botão (reproduzir)/botão (chamar)
5. Botões -/+ (volume)
6. Botão LIVE com indicador/botão STAMINA com indicador
Prima o botão brevemente para mudar o efeito sonoro entre o modo LIVE SOUND e o modo EXTRA BASS. Para mudar o efeito sonoro entre o modo EXTRA BASS e o modo STAMINA, prima e mantenha premido o botão.
7. Microfone

8. Marca N
9. Luz
10. Tampa
11. Porta DC OUT ONLY (USB)*¹
Fornece energia ao dispositivo USB, como, por exemplo, um smartphone ou iPhone, ligado através de um cabo USB (disponível no mercado) para carregamento da bateria.
12. Tomada AUDIO IN*²
13. Porta DC IN 5V (USB Type-C®)*¹
A bateria incorporada do altifalante pode ser carregada quando estiver ligada a uma tomada de CA através do transformador de CA fornecido.
14. Botão BATT (bateria)/botão  LIGHT
Prima o botão brevemente para ouvir a orientação por voz associada à carga restante da bateria. Para ativar/desativar a função da luz, prima e mantenha premido o botão.
15. Botão PARTY (Ligação Festa) com indicador
16. Botão ST PAIR (Par Estéreo) com indicador

*1 Esta porta não é compatível com a reprodução de música.

*2 A ligação de um cabo de som a esta tomada desliga a saída de som do dispositivo BLUETOOTH ligado.

Tópico relacionado

- [Acerca dos indicadores](#)

Altifalante Sem Fios
SRS-XB43

Carregar o altifalante

O altifalante consegue funcionar com corrente de uma tomada de CA à qual esteja ligado através do transformador de CA (fornecido) ou com corrente da bateria de íões de lítio recarregável incorporada.

Quando utilizar o altifalante pela primeira vez, certifique-se de que carrega a bateria incorporada durante mais de 1 hora antes de ligar o altifalante.

Com a bateria incorporada previamente carregada, pode utilizar o altifalante apenas com a energia da bateria.

1 Ligue o altifalante a uma tomada de CA para carregá-lo.

Ligue o transformador de CA fornecido à porta DC IN 5V no altifalante e a uma tomada de CA.

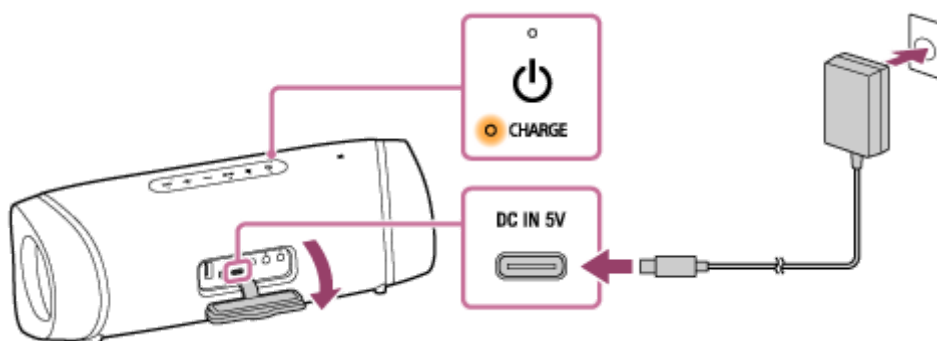

O carregamento da bateria inicia-se e o indicador CHARGE acende uma luz laranja. O carregamento está concluído após cerca de 5 horas* e o indicador apaga-se.

* O tempo necessário para carregar a bateria incorporada vazia até à capacidade máxima quando o altifalante se desligar.

Depois de desligar o transformador de CA do altifalante após o carregamento da bateria, certifique-se de que fecha bem a tampa.

A tampa tem um papel muito importante na manutenção do desempenho à prova de água e poeira.

Confirmar que o carregamento está concluído

Se a bateria incorporada estiver totalmente carregada quando ligar o altifalante a uma tomada de CA, o indicador CHARGE acende-se na cor laranja e apaga-se cerca de 1 minuto depois.

Verificar o nível de carga da bateria incorporada recarregável

- Depois de premir o botão BATT (bateria) atrás da tampa na parte de trás do altifalante, quando ligar o altifalante, a orientação por voz listada abaixo é emitida pelo altifalante, dependendo da carga restante da bateria incorporada.
 - 80% ou mais: "Battery fully charged" (Bateria totalmente carregada)
 - 60% ou mais: "Battery about 70%" (Bateria a cerca de 70%)
 - 40% ou mais: "Battery about 50%" (Bateria a cerca de 50%)
 - 20% ou mais: "Battery about 30%" (Bateria a cerca de 30%)
 - Menos de 20%: "Please charge" (Carregue)

Sugestão

- Se utilizar o "Sony | Music Center", pode ativar/desativar a orientação por voz associada à restante carga da bateria e que ouve quando ligar o altifalante.
- Quando utilizar o smartphone Android com o SO 8.1 ou posterior instalado

Quando o altifalante estiver ligado ao smartphone Android através de uma ligação HFP (Hands-free Profile) por BLUETOOTH, toque em [Settings] - [Device connection] - [Bluetooth] no smartphone. A restante carga da bateria do altifalante é apresentada, junto com o nome do dispositivo BLUETOOTH ligado. Para mais detalhes, consulte o manual de instruções fornecido com o smartphone Android.

Note que a restante carga da bateria apresentada no smartphone pode diferir da restante carga efetivamente presente na bateria do altifalante. Considere esta informação como referência.

- Quando utilizar o iPhone/iPod touch com o iOS 10.0 ou posterior instalado

Quando o altifalante estiver ligado ao iPhone/iPod touch através de uma ligação HFP (Hands-free Profile) por BLUETOOTH, a restante carga da bateria do altifalante é apresentada no ecrã de widgets do iPhone/iPod touch. Para mais detalhes, consulte o manual de instruções fornecido com o iPhone/iPod touch.

Note que a restante carga da bateria apresentada no iPhone/iPod touch pode diferir da restante carga efetivamente presente na bateria do altifalante. Considere esta informação como referência.

Duração da carga da bateria incorporada (utilizando uma ligação por BLUETOOTH)

- Cerca de 24 horas
O nível de volume do altifalante está definido como 31.
A função da luz está definida como desativada.
O efeito sonoro está definido como STAMINA.
- Cerca de 14 horas
O nível de volume do altifalante está definido como 30.
A função da luz está definida como ativada. (predefinição)
O efeito sonoro está definido como EXTRA BASS. (predefinição)
- Cerca de 4 horas
O nível de volume do altifalante está definido no máximo (50).
A função da luz está definida como ativada. (predefinição)
O efeito sonoro está definido como EXTRA BASS. (predefinição)

A duração da carga da bateria incorporada indicada acima foi medida com a nossa fonte de música especificada. O tempo de desempenho efetivo poderá variar em relação ao tempo indicado em função do volume, das músicas reproduzidas, da temperatura ambiente e das condições de utilização.

Quando a bateria incorporada tiver pouca carga

Quando a orientação por voz indicar “Please charge” (Carregue) e o indicador CHARGE piscar lentamente, a bateria incorporada tem pouca carga e precisa de ser carregada. Neste estado, o altifalante não consegue fornecer energia a outros dispositivos.

Utilizar um transformador de CA USB disponível no mercado para carregamento da bateria

O altifalante suporta transformadores de CA USB capazes de proporcionar uma corrente de saída de 3,0 A ou 1,5 A. (A utilização de um transformador de CA USB capaz de proporcionar uma corrente de saída de 3,0 A para o carregamento da bateria reduz o tempo de carregamento.)

Certifique-se de que utiliza um cabo USB Type-C® (compatível com a norma USB) que suporte a corrente de saída do seu transformador de CA USB.

Sugestão

- O altifalante em utilização pode ser carregado se estiver ligado a uma tomada de CA através do transformador de CA (fornecido). Nesse caso, pode demorar mais tempo a carregar a bateria incorporada do que quando o altifalante está desligado, dependendo das condições de utilização. Por isso, recomenda-se desligar o altifalante quando o carregar.

Nota

- Quando utilizar o altifalante com o volume alto, a bateria incorporada pode ficar com pouca carga, mesmo que o altifalante esteja ligado a uma tomada de CA. Se quiser utilizar o altifalante enquanto o carregar, baixe o volume do altifalante. Caso contrário, desligue o altifalante e carregue suficientemente a bateria incorporada.

- Quando utilizar o altifalante com o volume alto durante muito tempo, a bateria incorporada pode ficar com pouca carga, mesmo que o altifalante esteja ligado a uma tomada de CA. Como resultado, o som fica baixo. Não se trata de uma avaria. Desligue o altifalante e carregue suficientemente a bateria incorporada.
- Dependendo do tipo e das especificações do transformador de CA USB disponível no mercado, se utilizar o altifalante num volume alto, a carga restante da bateria recarregável incorporada pode diminuir ou o altifalante pode desligar-se enquanto estiver ligado a uma tomada de CA através do transformador de CA USB. Isto, contudo, não é indicativo de uma avaria. Caso isto aconteça, desligue o altifalante e deixe a bateria carregar-se totalmente antes de utilizar o altifalante.
- A saída de potência máxima será mais baixa quando a bateria incorporada tiver pouca carga.
- Num ambiente extremamente frio ou quente, o carregamento pára por questões de segurança. O carregamento do altifalante também pára se demorar muito tempo. Para resolver estes problemas, desligue o transformador de CA (fornecido) e ligue-o novamente com uma temperatura operacional entre os 5 °C e 35 °C.
- Não carregue a bateria incorporada do altifalante em locais onde a bateria possa ser sujeita a salpicos de água. O transformador de CA fornecido, bem como a porta USB e a tomada AUDIO IN atrás da tampa, não estão concebidos à prova de água nem à prova de poeira.
- Mesmo que não pretenda utilizar o altifalante por um período prolongado, carregue a bateria incorporada suficientemente a cada 6 meses para manter o seu desempenho.
- A ligação de múltiplos dispositivos não é compatível com o perfil HFP (Hands-free Profile). Por isso, quando utilizar a ligação de múltiplos dispositivos, a restante carga da bateria do altifalante não é apresentada no smartphone Android nem no iPhone/iPod touch.
- Quando o smartphone Android estiver configurado para utilizar apenas o perfil A2DP (Advanced Audio Distribution Profile) para estabelecer ligações por BLUETOOTH, a restante carga da bateria do altifalante não é apresentada no smartphone.

Tópico relacionado

- [Ligar a alimentação](#)
- [Notas sobre o carregamento](#)
- [O que pode fazer com o “Sony | Music Center”](#)

Altifalante Sem Fios
SRS-XB43

Ligar a alimentação

1 Prima o botão (corrente).

O indicador  (corrente) acende-se a verde e o indicador  (BLUETOOTH) pisca lentamente a azul.

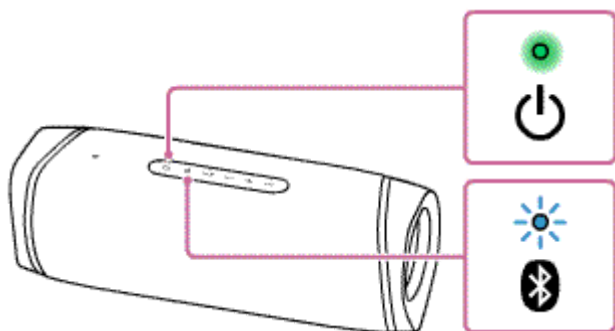

Quando o altifalante não dispuser de informações de emparelhamento, por exemplo, quando utilizar a função BLUETOOTH pela primeira vez após a compra, o indicador  (BLUETOOTH) pisca duas vezes a azul continuamente.



Sugestão

- Quando ligar o altifalante pela primeira vez após a compra, a função da luz está ativada. O altifalante ilumina-se.
- Quando a orientação por voz associada à restante carga da bateria estiver ativada, o utilizador ouve a orientação por voz relativa à restante carga da bateria quando ligar o altifalante.

Nota

- Se o indicador CHARGE piscar 3 vezes e o altifalante se desligar depois de o ligar, a bateria recarregável incorporada está vazia. Carregue a bateria incorporada.
- Quando o indicador CHARGE piscar lentamente, a bateria incorporada tem pouca carga e precisa de ser carregada. Neste estado, o altifalante não consegue fornecer energia a outros dispositivos.



Tópico relacionado

- [Desligar a alimentação](#)
- [Carregar o altifalante](#)
- [Acender/apagar a luz do altifalante \(função da luz\)](#)

Altifalante Sem Fios
SRS-XB43

Desligar a alimentação

1 Prima o botão (corrente).

O indicador  (corrente) e o indicador  (BLUETOOTH) apagam-se.

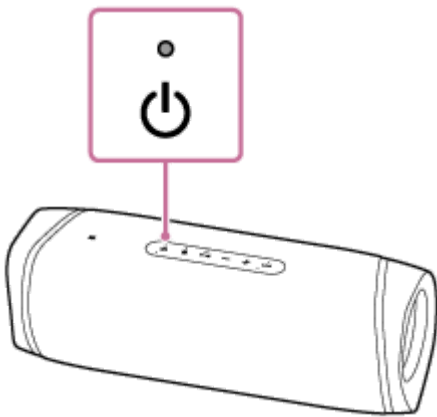

Sugestão

- Se desligar o altifalante quando ele estiver ligado a uma tomada de CA através do transformador de CA fornecido e se a função de espera do BLUETOOTH estiver ativada, o indicador  (corrente) acende uma luz laranja e o altifalante entra no modo de espera do BLUETOOTH*.

* No momento da compra, a função de espera do BLUETOOTH está desativada.

Tópico relacionado

- [Função de desligamento automático \(Auto Standby\)](#)
- [Utilizar a função de espera do BLUETOOTH](#)

Altifalante Sem Fios
SRS-XB43

Utilizar a função de espera do BLUETOOTH

Quando a função de espera do BLUETOOTH estiver ativada, o altifalante liga-se automaticamente quando o utilizador operar um dispositivo BLUETOOTH e inicia a ligação por BLUETOOTH.

Antes de operar o altifalante, tenha em atenção o seguinte:

- A função de espera do BLUETOOTH só é ativada quando o altifalante estiver ligado a uma tomada de CA através do transformador de CA (fornecido). Se o altifalante estiver a funcionar apenas com a bateria recarregável incorporada, a função de espera do BLUETOOTH está desativada.
- Primeiro, emparelhe o altifalante com um dispositivo BLUETOOTH. Se não houver informações de emparelhamento armazenadas no altifalante, como, por exemplo, quando o altifalante é utilizado pela primeira vez após a compra, o altifalante não entra no modo de espera do BLUETOOTH.

1 Ligue o altifalante a uma tomada de CA com o transformador de CA fornecido.

2 Ligue o altifalante.

O indicador  (corrente) acende-se a verde.

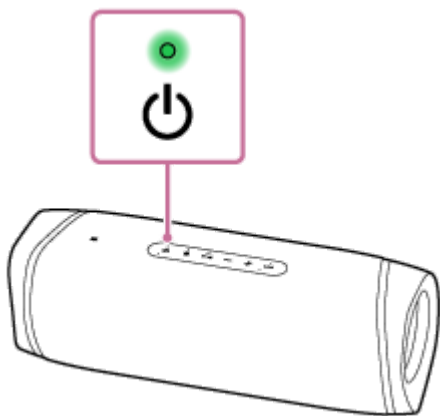

3 Toque em [Music Center] no seu smartphone, iPhone, etc. para iniciar a aplicação.



Music Center

4 Toque em [SRS-XB43].



5 Toque em [Settings].



6 Toque em [Power Option].

7 Toque em [Bluetooth Standby].

8 Toque em [ON] para definir o modo de espera do BLUETOOTH como ativado.

Para desativar a função de espera do BLUETOOTH

Execute novamente os passos 3 a 7 para desativar a função de espera do BLUETOOTH.

Sugestão

- Quando a função de espera do BLUETOOTH se ativar, o indicador  (corrente) acende-se na cor laranja com o altifalante desligado.

Tópico relacionado

- [Carregar o altifalante](#)
- [Ligar a alimentação](#)
- [Acerca dos indicadores](#)

Altifalante Sem Fios
SRS-XB43

Carregar um dispositivo USB, como um smartphone ou iPhone

Pode carregar um dispositivo USB, como um smartphone ou iPhone, ligando-o ao altifalante por USB. Mesmo que o altifalante não esteja ligado a uma tomada de CA, a respetiva bateria incorporada pode fornecer corrente a um dispositivo USB.

- 1 **Ligue um dispositivo USB, como um smartphone ou um iPhone, à porta DC OUT ONLY (USB) utilizando um cabo USB (disponível no mercado).**

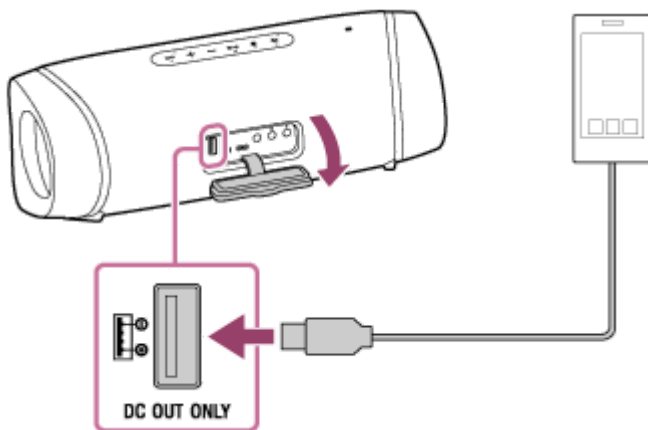

Quando ligar o altifalante a uma tomada de CA, o dispositivo USB ligado começa a ser carregado automaticamente.

Se o altifalante estiver a ser alimentado apenas pela bateria incorporada, avance para o passo 2.

- 2 **Ligue o altifalante.**

O indicador ⏻ (corrente) acende-se a verde e o altifalante começa a fornecer corrente ao dispositivo USB ligado para carregar a bateria.

Nota

- Quando o altifalante estiver a fornecer corrente ao outro dispositivo, a função de desligamento automático (Auto Standby) está desativada.
- Se o altifalante estiver a funcionar apenas com a bateria recarregável incorporada, a alimentação do dispositivo USB ligado é interrompida se o altifalante for desligado.
- Quando o indicador CHARGE piscar lentamente, a bateria incorporada tem pouca carga e precisa de ser carregada. Neste estado, o altifalante não consegue fornecer energia a outros dispositivos.
- A reprodução de música com um cabo USB não está disponível.
- Não carregue a bateria incorporada do altifalante em locais onde a bateria possa ser sujeita a salpicos de água. O transformador de CA fornecido, bem como a porta USB e a tomada AUDIO IN atrás da tampa, não estão concebidos à prova de água nem à prova de poeira.
- Depois de desligar o cabo USB do altifalante após o carregamento da bateria, certifique-se de que fecha bem a tampa. A tampa tem um papel muito importante na manutenção do desempenho à prova de água e poeira.

Tópico relacionado

- [Carregar o altifalante](#)
- [Ligar a alimentação](#)
- [Função de desligamento automático \(Auto Standby\)](#)

5-011-814-81(3) Copyright 2020 Sony Corporation

Altifalante Sem Fios
SRS-XB43

Função de desligamento automático (Auto Standby)

Se o altifalante satisfizer as seguintes condições durante cerca de 15 minutos, ele desliga-se automaticamente. No momento da compra, a função de desligamento automático (Auto Standby) está definida como ativada.

Quando o altifalante estiver no modo BLUETOOTH

- Nenhuma operação no altifalante.
- A função mãos-livres do telemóvel (smartphone) ligado está definida como desativada e o telemóvel (smartphone) não está a reproduzir música (áudio) nem está a ser utilizado. Para mais detalhes, consulte o manual de instruções fornecido com o telemóvel.
- O dispositivo BLUETOOTH ligado, como, por exemplo, um WALKMAN®, não está a reproduzir música (áudio) nem está a ser utilizado.

Quando o altifalante estiver no modo AUDIO IN

- Nenhuma operação no altifalante.
- Não há reprodução de música (som) num dispositivo de áudio ligado à tomada AUDIO IN ou a música (som) de um dispositivo de áudio ligado à tomada AUDIO IN é demasiado fraca.
- Nem um telemóvel (smartphone) com a função mãos-livres ativada nem um iPhone/iPod touch têm uma ligação por BLUETOOTH com o altifalante.

Sugestão

- Pode ativar ou desativar a função de desligamento automático (Auto Standby) utilizando o “Sony | Music Center”.

Nota

- Quando o altifalante estiver a fornecer corrente ao outro dispositivo, a função de desligamento automático (Auto Standby) está desativada.
- Quando o altifalante estiver ligado a um iPhone/iPod touch através de uma ligação por BLUETOOTH, a função de desligamento automático (Auto Standby) está desativada.

Tópico relacionado

- [O que pode fazer com o “Sony | Music Center”](#)

Altifalante Sem Fios
SRS-XB43

Acender/apagar a luz do altifalante (função da luz)

O altifalante ilumina-se com a música para dar vida ao ambiente. No momento da compra do altifalante, a função da luz está ativada.

1 Ligue o altifalante.

O indicador  (corrente) acende-se a verde.
O altifalante ilumina-se.

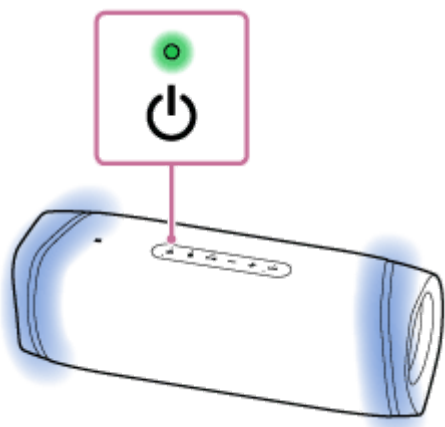

Para desativar (apagar)/ativar (acender) a função da luz

Prima e mantenha premido o botão BATT (bateria) /  LIGHT atrás da tampa na parte de trás do altifalante durante cerca de 3 segundos até a função da luz ficar desativada/ativada.

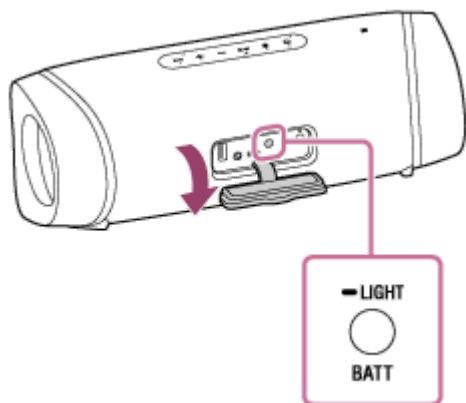

Se voltar a premir e a manter premido o botão durante cerca de 3 segundos, a função da luz volta a ativar-se/desativar-se.

Sugestão

- Ao utilizar a função da "Luz" no "Sony | Music Center", pode ligar/desligar a função da luz ou escolher os vários modos de luz. Seguem-se exemplos de modos de luz.
 - LIGHT OFF: Sem luz
 - RAVE: Para música para dançar
No momento da compra do altifalante, o modo definido é RAVE.

- CHILL: Para música relaxante
- HOT: Luz com flashes de cores quentes
- COOL: Luz com flashes de cores frias
- STROBE: Luz com flashes brancos

Nota

- Quando a luz do altifalante parecer forte, aumente a iluminação da sala ou desligue a função da luz.
- Certifique-se de que fecha completamente a tampa depois de utilizar o botão BATT (bateria)/  LIGHT. A tampa tem um papel muito importante na manutenção do desempenho à prova de água e poeira.

Tópico relacionado

- [O que pode fazer com o “Sony | Music Center”](#)

Altifalante Sem Fios
SRS-XB43

Emparelhar com e ligar a dispositivos BLUETOOTH®

Para emparelhar com um segundo ou outro dispositivo BLUETOOTH, execute o seguinte procedimento de emparelhamento para cada dispositivo.

Antes de utilizar o altifalante, não se esqueça de fazer o seguinte:

- Coloque o dispositivo BLUETOOTH a 1 m do altifalante.
- Ligue o altifalante a uma tomada de CA com o transformador de CA (fornecido). Ou carregue suficientemente a bateria recarregável incorporada.
- Pare qualquer reprodução no dispositivo BLUETOOTH.
- Baixe o volume do dispositivo BLUETOOTH e do altifalante para evitar qualquer saída de som alto de repente do altifalante. Dependendo do dispositivo BLUETOOTH em causa, o volume do dispositivo pode ser sincronizado com o altifalante.
- Prepare o manual de instruções fornecido com o dispositivo BLUETOOTH para poder consultá-lo.

1 Ligue o altifalante.

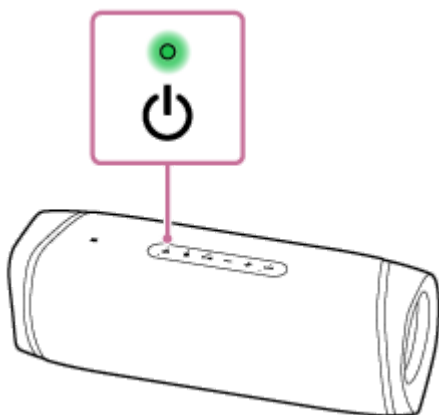

2 Verifique o estado do indicador (BLUETOOTH).

Quando o indicador estiver a piscar duas vezes

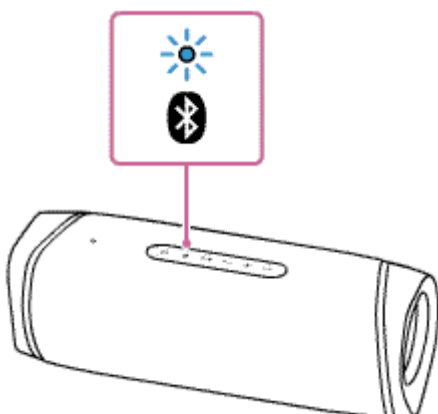

Depois de emparelhar o altifalante com um dispositivo BLUETOOTH pela primeira vez desde a compra ou depois de inicializar o altifalante (o altifalante não tem informações de emparelhamento), o altifalante entra

automaticamente no modo de emparelhamento quando o ligar. Avance para o passo 4 .

Quando o indicador estiver a piscar lentamente

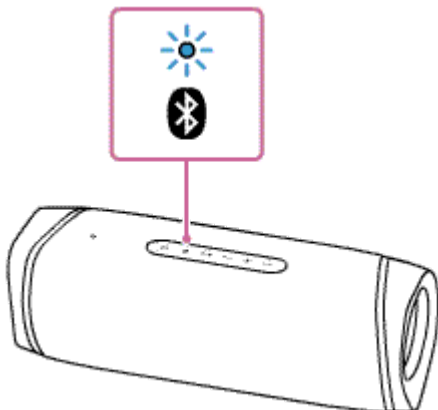

O altifalante está à procura de um dispositivo BLUETOOTH.

- Para emparelhar o altifalante com um segundo ou outro dispositivo BLUETOOTH (quando o dispositivo tem informações de emparelhamento de outros dispositivos BLUETOOTH), avance para o passo 3 .
- Para voltar a ligar ao dispositivo BLUETOOTH que já foi registado (emparelhado), avance para o passo 4 . O altifalante fica automaticamente ligado pela simples ativação da função BLUETOOTH no smartphone/iPhone. Dependendo do dispositivo BLUETOOTH, o altifalante poderá ficar novamente ligado pela simples ativação da corrente do altifalante. Para mais detalhes, consulte o manual de instruções fornecido com o dispositivo BLUETOOTH.

Quando o indicador ficar aceso

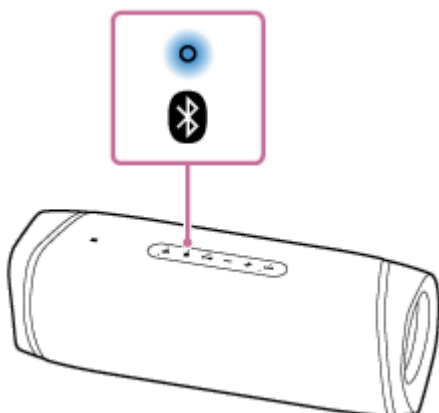

O altifalante já foi ligado ao dispositivo BLUETOOTH.

Para ligar a outros dispositivos BLUETOOTH, siga um dos procedimentos abaixo.

- Para emparelhar o altifalante com um segundo ou outro dispositivo BLUETOOTH (quando o dispositivo tem informações de emparelhamento de outros dispositivos BLUETOOTH), avance para o passo 3 .
- Para voltar a ligar ao dispositivo BLUETOOTH que já foi registado (emparelhado), avance para o passo 4 . O altifalante fica automaticamente ligado pela simples ativação da função BLUETOOTH no smartphone/iPhone.

3 Prima o botão (BLUETOOTH).

Ouve-se a orientação por voz (BLUETOOTH pairing (BLUETOOTH a emparelhar)) proveniente do altifalante e o indicador  (BLUETOOTH) começa a piscar duas vezes (modo de emparelhamento).

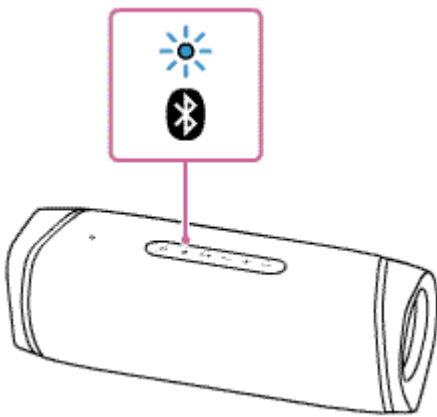

4 Execute o procedimento de emparelhamento no dispositivo BLUETOOTH para detetar o altifalante.

Quando aparecer uma lista dos dispositivos detetados no ecrã do dispositivo BLUETOOTH, selecione “SRS-XB43”.

Se for necessário introduzir uma palavra-passe* no ecrã do dispositivo BLUETOOTH, introduza “0000”.

* A palavra-passe pode estar designada por “código PIN” ou “PIN”.

5 Estabeleça a ligação por BLUETOOTH a partir do dispositivo BLUETOOTH.

Uma vez estabelecida a ligação por BLUETOOTH, ouve a orientação por voz (BLUETOOTH connected (BLUETOOTH ligado)) proveniente do altifalante e a atividade do indicador  (BLUETOOTH) muda do estado intermitente para o estado aceso.

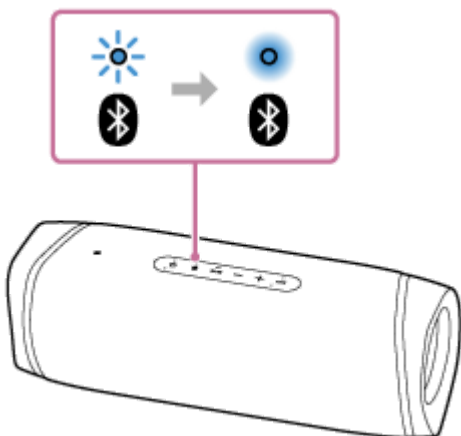



Se a ligação por BLUETOOTH não for estabelecida, repita a partir do passo **3**.

Sugestão

- Desde que a função BLUETOOTH esteja ativada num dispositivo BLUETOOTH anteriormente ligado ao altifalante, o altifalante volta a ligar-se ao dispositivo assim que o ligar.
- Para mais detalhes sobre como utilizar um dispositivo BLUETOOTH, consulte o manual de instruções fornecido com o dispositivo BLUETOOTH.
- Pode ligar ao altifalante até 2 dispositivos BLUETOOTH ao mesmo tempo. Quando um dos dispositivos começar a reproduzir som enquanto outro dispositivo estiver a reproduzir música, o altifalante muda a saída e começa a emitir o som do novo dispositivo (ligação de múltiplos dispositivos).

Nota

- Para os dispositivos Apple iOS, a unidade é compatível com o iOS 10.0 ou posterior. Não existe a ligação por BLUETOOTH nos dispositivos com o iOS 9.x ou anterior.

- O modo de emparelhamento do altifalante é desativado após cerca de 5 minutos e o indicador  (BLUETOOTH) pisca lentamente. Contudo, quando as informações de emparelhamento não são armazenadas no altifalante, como, por exemplo, com as predefinições, o modo de emparelhamento não é desativado. Se o modo de emparelhamento for desativado antes de concluído o processo, repita a partir do passo .
- A palavra-passe do altifalante é “0000”. Se a palavra-passe definida no dispositivo BLUETOOTH não for “0000”, não é possível fazer o emparelhamento com o altifalante.
- Uma vez emparelhados os dispositivos BLUETOOTH, não é necessário voltar a emparelhá-los, exceto nos seguintes casos:
 - As informações de emparelhamento foram eliminadas após uma reparação, etc.
 - O altifalante já está emparelhado com 8 dispositivos e pretende emparelhar mais um dispositivo.
O altifalante pode ser emparelhado com um máximo de 8 dispositivos. Se um novo dispositivo for emparelhado quando já houver 8 dispositivos emparelhados, o dispositivo que foi emparelhado em primeiro lugar é substituído pelo novo dispositivo.
 - As informações de emparelhamento do altifalante foram eliminadas do dispositivo BLUETOOTH.
 - O altifalante é inicializado.
Todas as informações de emparelhamento serão eliminadas. Se inicializar o altifalante, poderá não ser possível ligar o seu iPhone/iPod touch ou computador. Nesse caso, apague as informações de emparelhamento do altifalante no seu iPhone/iPod touch ou computador e execute novamente o procedimento de emparelhamento.
- O altifalante pode ser emparelhado com vários dispositivos, mas só pode reproduzir música a partir de um dispositivo emparelhado de cada vez.
- Quando um cabo de som for ligado à tomada AUDIO IN do altifalante com o altifalante e o dispositivo BLUETOOTH ligados através de uma ligação por BLUETOOTH, o som do dispositivo BLUETOOTH não sai pelo altifalante (a função mãos-livres está disponível). Para ouvir música do dispositivo BLUETOOTH, desligue o cabo de som da tomada AUDIO IN do altifalante.
- Quando utilizar a função Par Estéreo ou a função Ligação Festa, não pode utilizar a ligação de múltiplos dispositivos.

Tópico relacionado

- [Ouvir música de um dispositivo através de uma ligação por BLUETOOTH](#)
- [Terminar a ligação por BLUETOOTH \(após a utilização\)](#)
- [Mudar entre dispositivos BLUETOOTH ligados ao mesmo tempo \(ligação de múltiplos dispositivos\)](#)

Altifalante Sem Fios
SRS-XB43

Ligar a um dispositivo compatível com NFC através de um toque (NFC)

Ao tocar no altifalante com um dispositivo compatível com NFC, como, por exemplo, um smartphone, o altifalante liga-se automaticamente e, em seguida, inicia o emparelhamento e a ligação por BLUETOOTH.

Smartphones compatíveis

Smartphones compatíveis com NFC com o Android™ 4.1 ou posterior instalado

Modelos WALKMAN® compatíveis

Modelos WALKMAN® compatíveis com NFC*

* Mesmo que o seu WALKMAN® seja compatível com a função NFC, poderá não ser possível estabelecer uma ligação por BLUETOOTH com o altifalante com um toque. Para mais detalhes sobre os modelos compatíveis, consulte o manual de instruções fornecido com o WALKMAN®.

NFC

A tecnologia NFC (Near Field Communication ou Comunicação de Proximidade) é uma tecnologia que permite a comunicação sem fios de curto alcance entre vários dispositivos, tais como smartphones e etiquetas IC. Graças à função NFC, é possível estabelecer facilmente a comunicação de dados – por exemplo, o emparelhamento por BLUETOOTH – tocando dispositivos compatíveis com NFC entre si (ou seja, no símbolo da marca N ou na localização designada em cada dispositivo).

Faça o seguinte, antes de começar.

- Pare qualquer reprodução de som no dispositivo.
- Baixe o volume do dispositivo e do altifalante para evitar a saída de som alto de repente do altifalante. Dependendo do dispositivo em causa, o volume do dispositivo fica sincronizado com o altifalante.
- Cancele o bloqueio do ecrã no dispositivo.

1 Ative a função NFC e a função BLUETOOTH do dispositivo.

2 Toque na parte do altifalante que tem a marca N com a parte do dispositivo que tem a marca N até o dispositivo reagir. (Poderá demorar alguns segundos.)

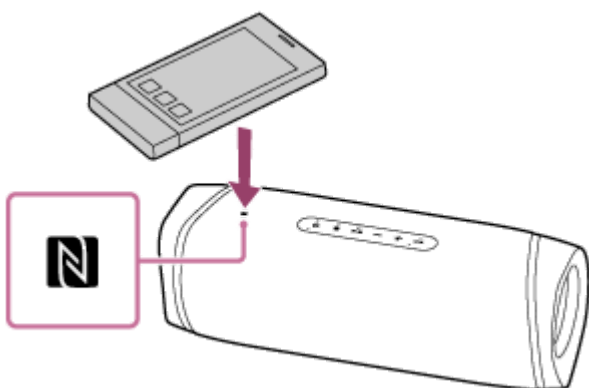

3 Siga as instruções no ecrã para estabelecer a ligação por BLUETOOTH.

Uma vez estabelecida a ligação por BLUETOOTH, ouve a orientação por voz (BLUETOOTH connected (BLUETOOTH ligado)) proveniente do altifalante e a atividade do indicador (BLUETOOTH) muda do estado

intermitente para o estado aceso.

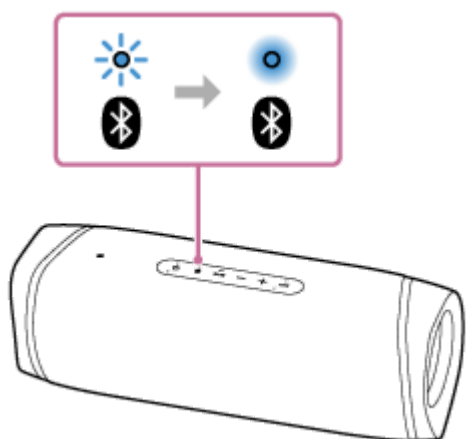

Sugestão

- Para desligar a ligação por BLUETOOTH, toque novamente na parte do altifalante que tem a marca N com a parte do dispositivo que tem a marca N.
Ouve-se a orientação por voz (BLUETOOTH disconnected (BLUETOOTH desligado)) proveniente do altifalante e a atividade do indicador (BLUETOOTH) muda do estado aceso para o estado intermitente.
- Se não conseguir estabelecer a ligação com o altifalante, experimente o seguinte:
 - Passe o dispositivo devagar sobre a parte do altifalante que tem a marca N.
 - Se o dispositivo tiver uma capa, retire-o da capa.
- Pode ligar ao altifalante até 2 dispositivos BLUETOOTH ao mesmo tempo. Quando um dos dispositivos começar a reproduzir som enquanto outro dispositivo estiver a reproduzir música, o altifalante muda a saída e começa a emitir o som do novo dispositivo (ligação de múltiplos dispositivos).

Nota

- Quando um cabo de som for ligado à tomada AUDIO IN do altifalante e o dispositivo BLUETOOTH ligados através de uma ligação por BLUETOOTH, o som do dispositivo ligado por BLUETOOTH não sai pelo altifalante (a função mãos-livres está disponível). Para ouvir música do dispositivo BLUETOOTH, desligue o cabo de som da tomada AUDIO IN do altifalante.
- Se o seu dispositivo for do tipo que entra em modo de espera em resposta a uma força magnética, poderá não ser possível estabelecer uma ligação por NFC.
- Quando utilizar a função Par Estéreo ou a função Ligação Festa, toque com o dispositivo no altifalante quando o indicador (BLUETOOTH) estiver a piscar. O dispositivo não pode estabelecer uma ligação por BLUETOOTH com o altifalante quando o indicador (BLUETOOTH) estiver apagado.
- Quando utilizar a função Par Estéreo ou a função Ligação Festa, não pode utilizar a ligação de múltiplos dispositivos.

Tópico relacionado

- [Ouvir música de um dispositivo através de uma ligação por BLUETOOTH](#)
- [Mudar entre dispositivos BLUETOOTH ligados ao mesmo tempo \(ligação de múltiplos dispositivos\)](#)

Altifalante Sem Fios
SRS-XB43

Ligar a um computador através de uma ligação por BLUETOOTH (Windows)

O emparelhamento é o processo necessário para registar mutuamente as informações nos dispositivos BLUETOOTH a serem ligados sem fios.

É necessário emparelhar um dispositivo com o altifalante para poder fazer uma ligação por BLUETOOTH pela primeira vez. Execute os mesmos procedimentos para emparelhar com outros dispositivos.

Sistemas operativos suportados

Windows 10, Windows 8.1

Faça o seguinte, antes de começar.

- Coloque o computador a 1 m do altifalante.
- Ligue o altifalante a uma tomada de CA com o transformador de CA (fornecido). Ou carregue suficientemente a bateria recarregável incorporada.
- Prepare o manual de instruções fornecido com o computador para poder consultá-lo.
- Pare qualquer reprodução de som no computador.
- Baixe o volume do computador e do altifalante para evitar qualquer saída de som alto de repente do altifalante.
- Ligue o altifalante do computador.

Se o altifalante do computador estiver definido como  (sem som), não sai som do altifalante BLUETOOTH.

– Quando o altifalante do computador estiver ligado:



1 Prepare-se para procurar o altifalante no computador.

No Windows 10

Selecione [ (Action Center)] – [Connect] na barra de tarefas, no canto inferior direito do ecrã.

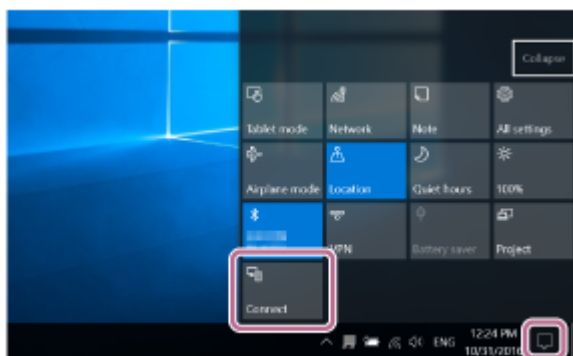

No Windows 8.1

Clique com o botão direito em [Start] e, em seguida, em [Control Panel].
Quando aparecer [All Control Panel Items], selecione [Devices and Printers].

Se aparecer o ecrã [Control Panel] em vez de [All Control Panel Items], selecione [Large icons] ou [Small icons] no menu [View by] no canto superior direito do ecrã.

2 Ligue o altifalante.

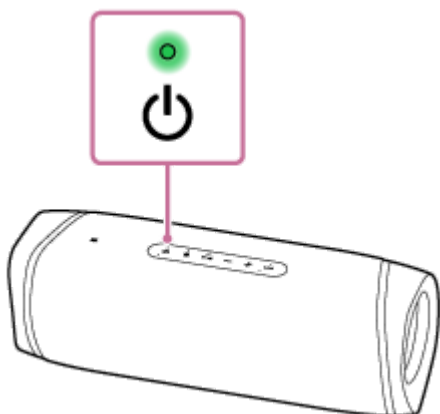

3 Verifique a atividade do indicador  (BLUETOOTH).

Quando o indicador estiver a piscar duas vezes

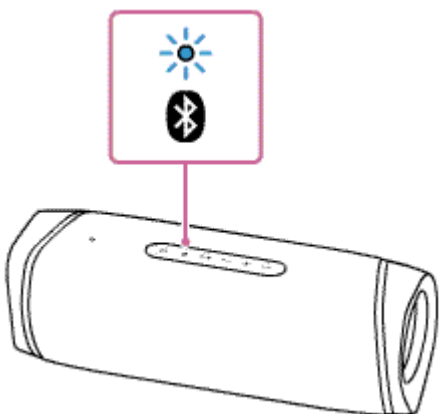

Depois de emparelhar o altifalante com um dispositivo BLUETOOTH pela primeira vez desde a compra ou depois de inicializar o altifalante (o altifalante não tem informações de emparelhamento), o altifalante entra automaticamente no modo de emparelhamento quando o ligar. Avance para o passo **5**.

Quando o indicador estiver a piscar lentamente

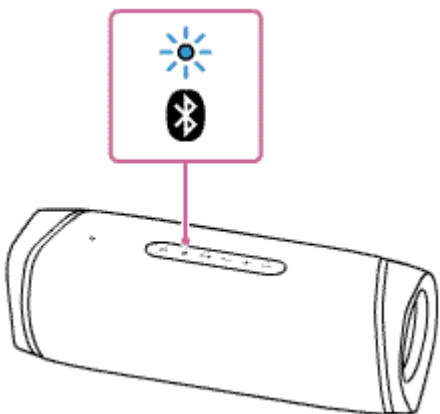

O altifalante está à procura de ligações por BLUETOOTH.

- Para emparelhar o altifalante com um segundo ou outro dispositivo BLUETOOTH (quando o dispositivo tem informações de emparelhamento de outros dispositivos BLUETOOTH), avance para o passo **4**.

- Para voltar a ligar o altifalante a um dos dispositivos BLUETOOTH que já estiveram emparelhados com o altifalante, avance para o passo 5 .
Dependendo do dispositivo BLUETOOTH, o altifalante pode voltar a ligar-se ao dispositivo assim que for ligado. Para mais detalhes, consulte o manual de instruções fornecido com o seu dispositivo BLUETOOTH.

Quando o indicador ficar aceso

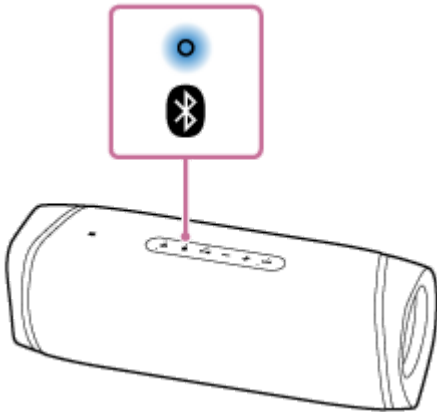

O altifalante já está ligado a um dos dispositivos BLUETOOTH.

Para ligar o altifalante a outro dispositivo BLUETOOTH, execute um dos seguintes procedimentos:

- Para emparelhar o altifalante com um segundo ou outro dispositivo BLUETOOTH (quando o dispositivo tem informações de emparelhamento de outros dispositivos BLUETOOTH), avance para o passo 4 .
- Para voltar a ligar o altifalante a um dos dispositivos BLUETOOTH que já estiveram emparelhados com o altifalante, avance para o passo 5 .

4 Prima o botão (BLUETOOTH).

Ouve-se a orientação por voz (BLUETOOTH pairing (BLUETOOTH a emparelhar)) proveniente do altifalante e o indicador  (BLUETOOTH) começa a piscar duas vezes (modo de emparelhamento).

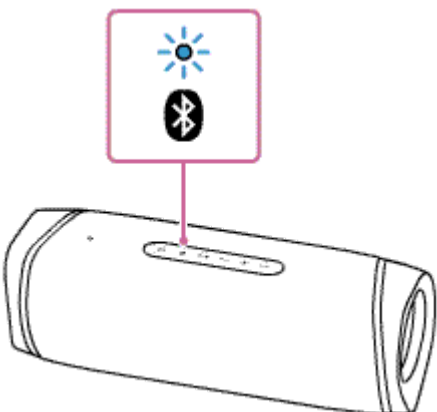

5 Procure o altifalante no computador.

Ligar o altifalante ao computador através de uma ligação por BLUETOOTH

No Windows 10

1. Selecione [Connect] no Action Center, no canto inferior direito do ecrã.

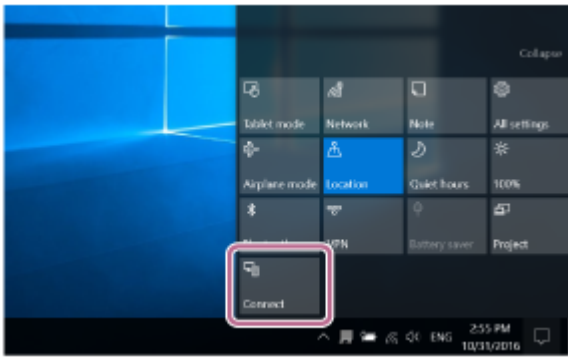

2. Selecione [SRS-XB43].

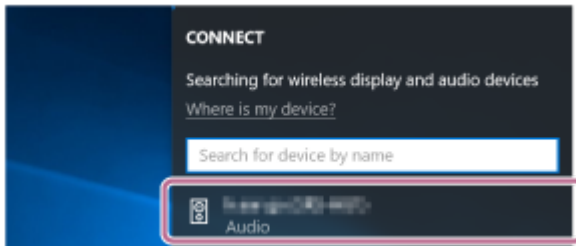

Se [SRS-XB43] não aparecer no ecrã, repita o procedimento a partir do passo 4 .

Após o emparelhamento, a ligação por BLUETOOTH fica automaticamente estabelecida e aparece [Connected music] no ecrã. Avance para o passo 7 .

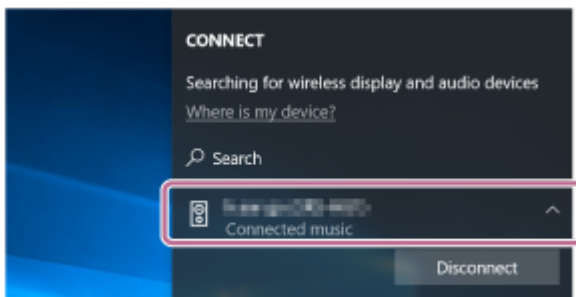

No Windows 8.1

1. Clique em [Add a device].

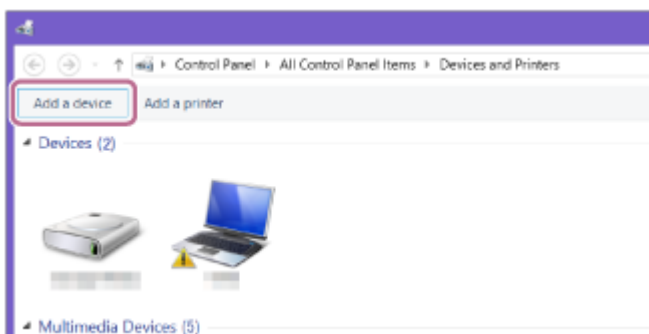

2. Selecione [SRS-XB43] e clique em [Next].

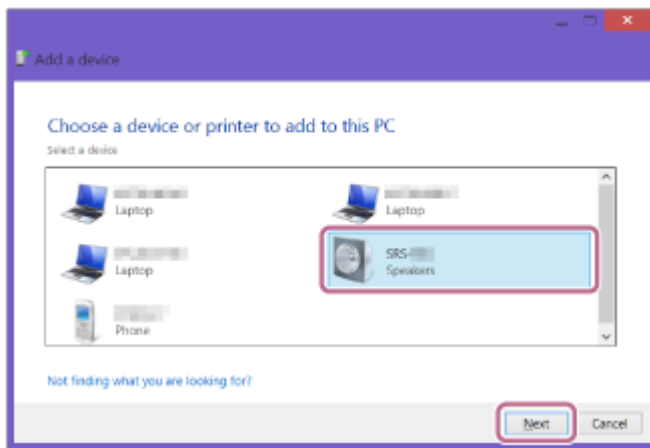

Se for necessário introduzir uma palavra-passe*, introduza "0000".

Se [SRS-XB43] não aparecer, execute novamente o procedimento a partir do passo 4.

* A palavra-passe pode estar designada por "código PIN" ou "PIN".

3. Quando aparecer o seguinte ecrã, clique em [Close].
O computador começa a instalar o controlador.

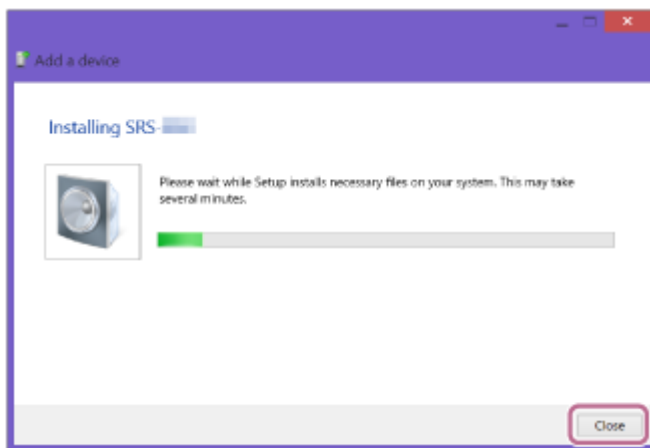

Aparece o símbolo "Ⓢ" no canto inferior esquerdo do ícone [SRS-XB43] durante a instalação. Quando o símbolo "Ⓢ" desaparecer, a instalação do controlador está concluída. Avance para o passo 6.

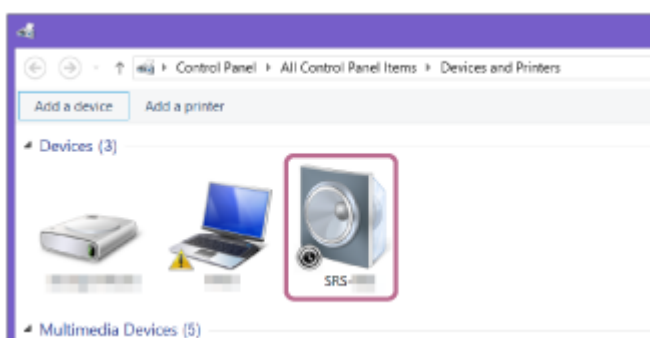

Dependendo do computador, a instalação poderá demorar algum tempo. Se a instalação do controlador demorar demasiado tempo, a função de desligamento automático (Auto Standby) do altifalante desliga-o automaticamente. Se isso acontecer, volte a ligar o altifalante.

6 Registe o altifalante no computador.

No Windows 10

Após o emparelhamento, a ligação por BLUETOOTH fica automaticamente estabelecida e aparece [Connected music] no ecrã. Avance para o passo 7.

No Windows 8.1

1. Clique com botão direito na opção [SRS-XB43], em [Devices], e selecione [Sound settings] no menu que aparece.

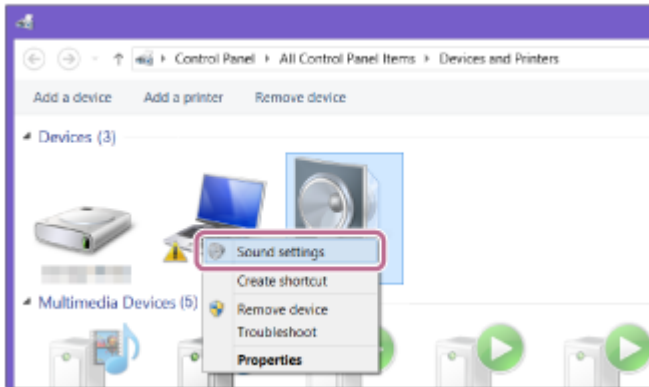

2. Confirme a opção [SRS-XB43 Stereo] no ecrã [Sound].

- Se houver uma marca de verificação (verde) em [SRS-XB43 Stereo], avance para o passo 7 .

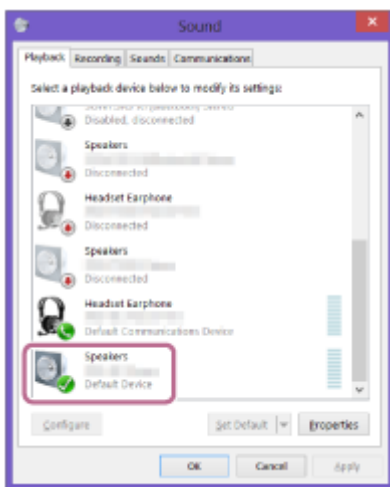

- Se não houver uma marca de verificação (verde) em [SRS-XB43 Stereo], avance para o passo 6 -3.
- Se a opção [SRS-XB43 Stereo] não aparecer, clique com o botão direito no ecrã [Sound] e selecione [Show Disabled Devices] no menu que aparece. Em seguida, avance para o passo 6 -3.

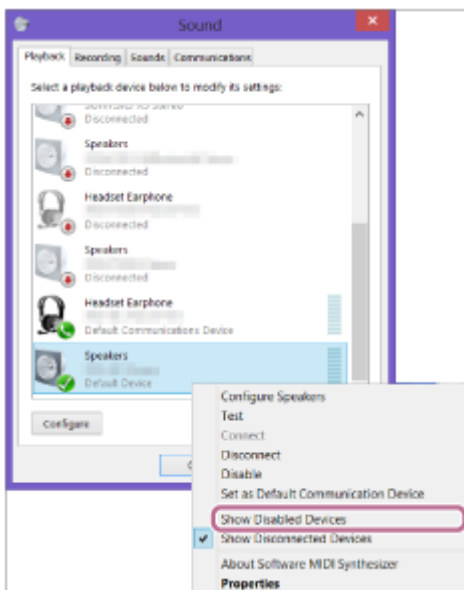

3. Clique com botão direito na opção [SRS-XB43 Stereo] e selecione [Connect] no menu que aparece.

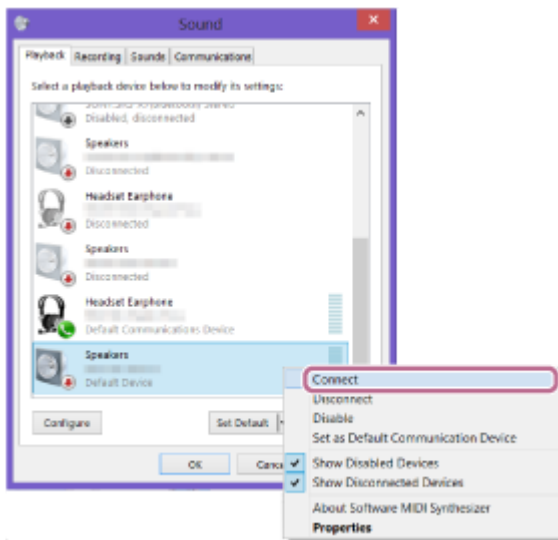

Uma vez ligado o altifalante, aparece uma marca de verificação sobre a opção [SRS-XB43 Stereo], no ecrã [Sound]. Avance para o passo 7 .

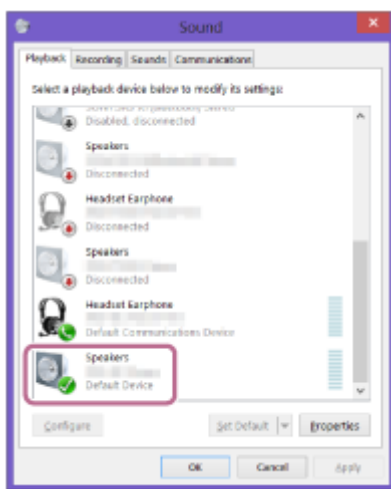

Se não for possível clicar em [Connect] para [SRS-XB43 Stereo], selecione [Disable] no [Default Device] que tiver atualmente uma marca de verificação (verde).

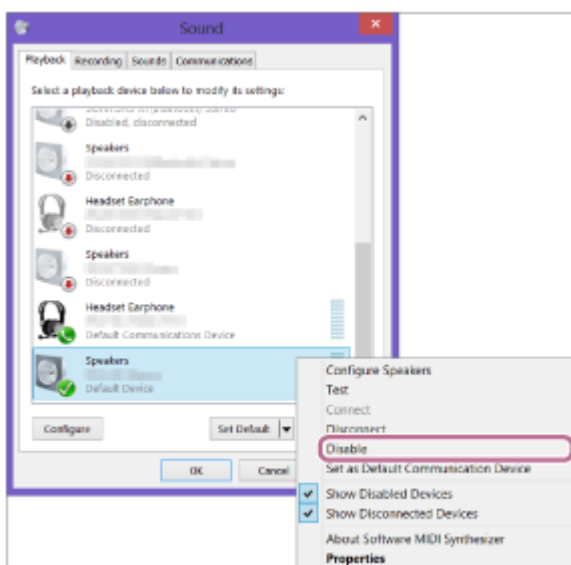

7 Siga as instruções no ecrã para estabelecer uma ligação por BLUETOOTH.

Uma vez estabelecida a ligação por BLUETOOTH, ouve a orientação por voz (BLUETOOTH connected (BLUETOOTH ligado)) proveniente do altifalante e a atividade do indicador  (BLUETOOTH) muda do estado intermitente para o estado aceso.

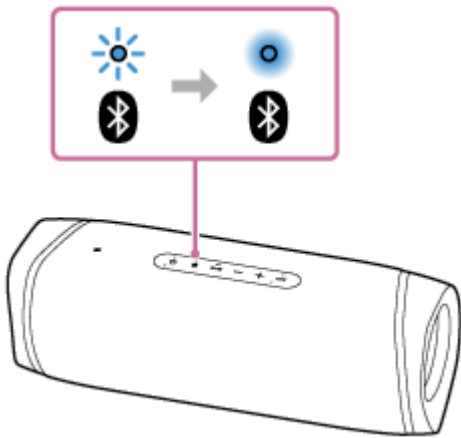

Se a tentativa de ligação falhar, repita o procedimento a partir do passo 4.

Sugestão

- As instruções apresentadas acima para o computador são fornecidas apenas como exemplo. Para mais detalhes, consulte o manual de instruções fornecido com o seu computador. Além disso, nem todos os computadores são testados e compatíveis com o procedimento descrito acima, o qual não é aplicável aos computadores feitos em casa.
- Pode ligar ao altifalante até 2 dispositivos BLUETOOTH ao mesmo tempo. Quando um dos dispositivos começar a reproduzir som enquanto outro dispositivo estiver a reproduzir música, o altifalante muda a saída e começa a emitir o som do novo dispositivo (ligação de múltiplos dispositivos).

Nota

- O modo de emparelhamento do altifalante é desativado após cerca de 5 minutos e o indicador (BLUETOOTH) pisca lentamente. Contudo, quando as informações de emparelhamento não são armazenadas no altifalante, como, por exemplo, com as predefinições, o modo de emparelhamento não é desativado. Se o modo de emparelhamento for desativado antes de concluído o processo, repita a partir do passo 4.
- Uma vez emparelhados os dispositivos BLUETOOTH, não é necessário voltar a emparelhá-los, exceto nos seguintes casos:
 - As informações de emparelhamento foram eliminadas após uma reparação, etc.
 - O altifalante já está emparelhado com 8 dispositivos e pretende emparelhar mais um dispositivo. O altifalante pode ser emparelhado com um máximo de 8 dispositivos. Se um novo dispositivo for emparelhado quando já houver 8 dispositivos emparelhados, o dispositivo que foi emparelhado em primeiro lugar é substituído pelo novo dispositivo.
 - As informações de emparelhamento do altifalante foram eliminadas do dispositivo BLUETOOTH.
 - O altifalante é inicializado. Todas as informações de emparelhamento serão eliminadas. Se inicializar o altifalante, poderá não ser possível ligar o seu iPhone/iPod touch ou computador. Nesse caso, apague as informações de emparelhamento do altifalante no seu iPhone/iPod touch ou computador e execute novamente o procedimento de emparelhamento.
- O altifalante pode ser emparelhado com vários dispositivos, mas só pode reproduzir música a partir de um dispositivo emparelhado de cada vez.
- A palavra-passe do altifalante é “0000”. Se a palavra-passe definida no dispositivo BLUETOOTH não for “0000”, não é possível fazer o emparelhamento com o altifalante.
- Quando um cabo de som for ligado à tomada AUDIO IN do altifalante com o altifalante e o dispositivo BLUETOOTH ligados através de uma ligação por BLUETOOTH, o som do dispositivo BLUETOOTH não sai pelo altifalante (a função mãos-livres está disponível). Para ouvir música do dispositivo BLUETOOTH, desligue o cabo de som da tomada AUDIO IN do altifalante.
- Quando utilizar a função Par Estéreo ou a função Ligação Festa, não pode utilizar a ligação de múltiplos dispositivos.

Tópico relacionado

- Ouvir música de um dispositivo através de uma ligação por BLUETOOTH
- Terminar a ligação por BLUETOOTH (após a utilização)
- Mudar entre dispositivos BLUETOOTH ligados ao mesmo tempo (ligação de múltiplos dispositivos)

5-011-814-81(3) Copyright 2020 Sony Corporation

Altifalante Sem Fios
SRS-XB43

Ligar a um computador através de uma ligação por BLUETOOTH (Mac)

O emparelhamento é o processo necessário para registar mutuamente as informações nos dispositivos BLUETOOTH a serem ligados sem fios.

É necessário emparelhar um dispositivo com o altifalante para poder fazer uma ligação por BLUETOOTH pela primeira vez. Execute os mesmos procedimentos para emparelhar com outros dispositivos.

Sistemas operativos suportados

macOS Catalina (versão 10.15)

Faça o seguinte, antes de começar.

- Confirme que a tecnologia BLUETOOTH sem fios está instalada no seu computador.
- Coloque o computador a 1 m do altifalante.
- Ligue o altifalante a uma tomada de CA com o transformador de CA (fornecido). Ou carregue suficientemente a bateria recarregável incorporada.
- Prepare o manual de instruções fornecido com o computador para poder consultá-lo.
- Pare qualquer reprodução de som no computador.
- Baixe o volume do computador e do altifalante para evitar qualquer saída de som alto de repente do altifalante.
- Dependendo do computador, ligue o adaptador BLUETOOTH incorporado.
Se não souber como ligar o adaptador BLUETOOTH ou se o computador tem ou não um adaptador BLUETOOTH incorporado, consulte o manual de instruções do computador.
- Ligue o altifalante do computador.
Se o altifalante do computador estiver definido como  (sem som), não sai som do altifalante BLUETOOTH.
 - Quando o altifalante do computador estiver ligado:



1 Ligue o altifalante.

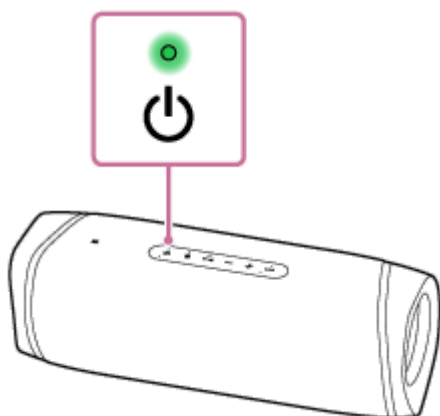

2 Verifique a atividade do indicador (BLUETOOTH).

Quando o indicador estiver a piscar duas vezes

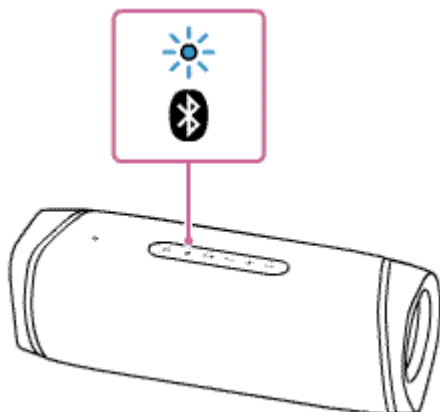

Depois de emparelhar o altifalante com um dispositivo BLUETOOTH pela primeira vez desde a compra ou depois de inicializar o altifalante (o altifalante não tem informações de emparelhamento), o altifalante entra automaticamente no modo de emparelhamento quando o ligar. Avance para o passo **4**.

Quando o indicador estiver a piscar lentamente

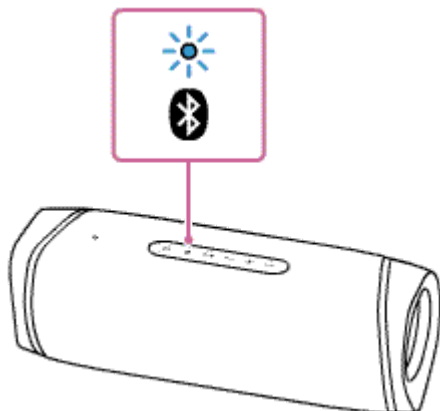

O altifalante está à procura de ligações por BLUETOOTH.

- Para emparelhar o altifalante com um segundo ou outro dispositivo BLUETOOTH (quando o dispositivo tem informações de emparelhamento de outros dispositivos BLUETOOTH), avance para o passo **3**.
- Para voltar a ligar o altifalante a um dos dispositivos BLUETOOTH que já estiveram emparelhados com o altifalante, avance para o passo **4**.
Dependendo do dispositivo BLUETOOTH, o altifalante pode voltar a ligar-se ao dispositivo assim que for ligado. Para mais detalhes, consulte o manual de instruções fornecido com o seu dispositivo BLUETOOTH.

Quando o indicador ficar aceso

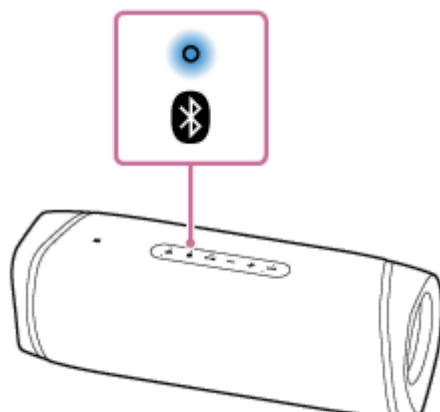

O altifalante já está ligado a um dos dispositivos BLUETOOTH.

Para ligar o altifalante a outro dispositivo BLUETOOTH, execute um dos seguintes procedimentos:

- Para emparelhar o altifalante com um segundo ou outro dispositivo BLUETOOTH (quando o dispositivo tem informações de emparelhamento de outros dispositivos BLUETOOTH), avance para o passo 3 .
- Para voltar a ligar o altifalante a um dos dispositivos BLUETOOTH que já estiveram emparelhados com o altifalante, avance para o passo 4 .

3 Prima o botão (BLUETOOTH).

Ouve-se a orientação por voz (BLUETOOTH pairing (BLUETOOTH a emparelhar)) proveniente do altifalante e o indicador  (BLUETOOTH) começa a piscar duas vezes (modo de emparelhamento).

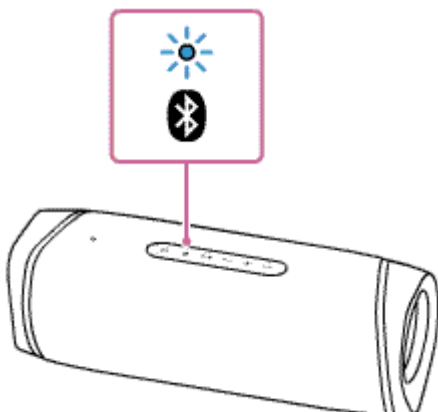

4 Procure o altifalante no computador.

1. Selecione [ (System Preferences)] - [Bluetooth] na barra de tarefas, no canto inferior direito do ecrã.

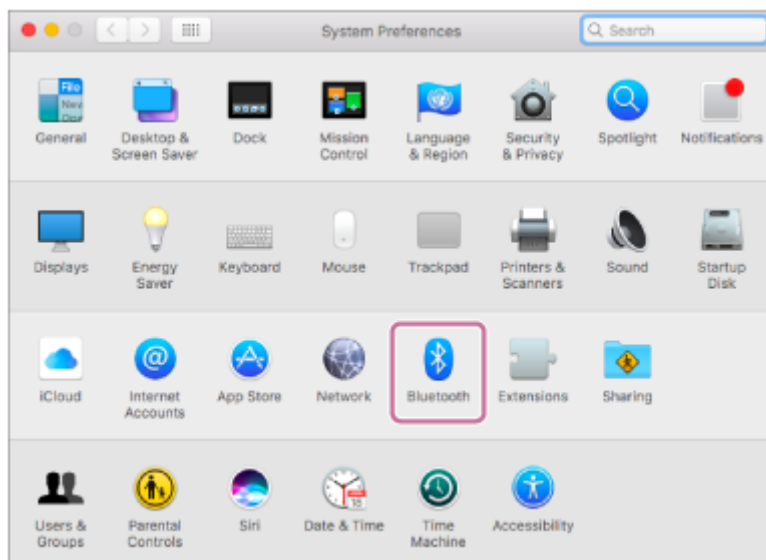

2. Selecione [SRS-XB43] no ecrã Bluetooth e, em seguida, [Pair].

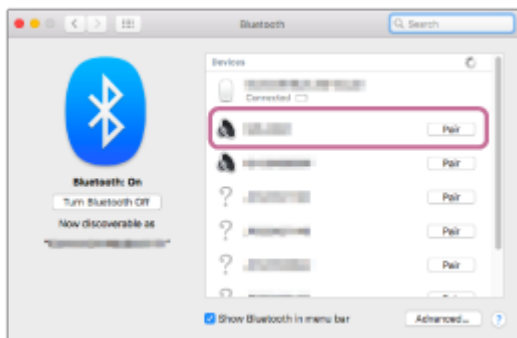

5 Siga as instruções no ecrã para estabelecer uma ligação por BLUETOOTH.

Uma vez estabelecida a ligação por BLUETOOTH, ouve a orientação por voz (BLUETOOTH connected (BLUETOOTH ligado)) proveniente do altifalante e a atividade do indicador  (BLUETOOTH) muda do estado intermitente para o estado aceso.

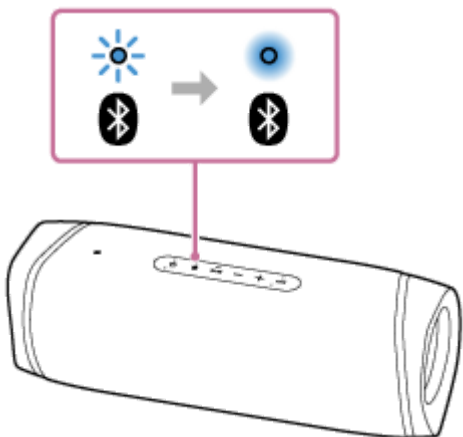

Se a tentativa de ligação falhar, repita o procedimento a partir do passo **3**.

6 Clique no ícone do altifalante, no canto superior direito do ecrã, e selecione [SRS-XB43] em [Output Device].

Podem reproduzir música, etc. a partir do seu computador.

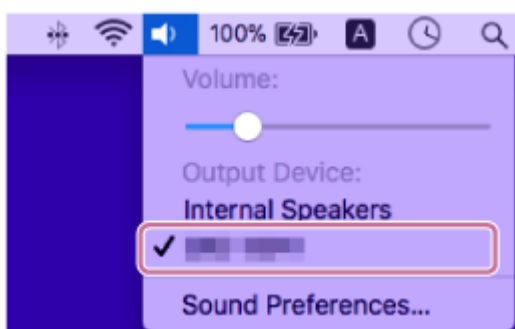

Sugestão

- O procedimento descrito acima serve apenas como orientação. Para mais detalhes, consulte o manual de instruções fornecido com o computador. Além disso, nem todos os computadores são testados e compatíveis com o procedimento descrito acima, o qual não é aplicável aos computadores feitos em casa.
- Pode ligar ao altifalante até 2 dispositivos BLUETOOTH ao mesmo tempo. Quando um dos dispositivos começar a reproduzir som enquanto outro dispositivo estiver a reproduzir música, o altifalante muda a saída e começa a emitir o som do novo dispositivo (ligação de múltiplos dispositivos).

Nota

- O modo de emparelhamento do altifalante é desativado após cerca de 5 minutos e o indicador  (BLUETOOTH) pisca lentamente. Contudo, quando as informações de emparelhamento não são armazenadas no altifalante, como, por exemplo, com as predefinições, o modo de emparelhamento não é desativado. Se o modo de emparelhamento for desativado antes de concluído o processo, repita a partir do passo 3.
- Uma vez emparelhados os dispositivos BLUETOOTH, não é necessário voltar a emparelhá-los, exceto nos seguintes casos:
 - As informações de emparelhamento foram eliminadas após uma reparação, etc.
 - O altifalante já está emparelhado com 8 dispositivos e pretende emparelhar mais um dispositivo.
O altifalante pode ser emparelhado com um máximo de 8 dispositivos. Se um novo dispositivo for emparelhado quando já houver 8 dispositivos emparelhados, o dispositivo que foi emparelhado em primeiro lugar é substituído pelo novo dispositivo.
 - As informações de emparelhamento do altifalante foram eliminadas do dispositivo BLUETOOTH.
 - O altifalante é inicializado.
Todas as informações de emparelhamento serão eliminadas. Se inicializar o altifalante, poderá não ser possível ligar o seu iPhone/iPod touch ou computador. Nesse caso, apague as informações de emparelhamento do altifalante no seu iPhone/iPod touch ou computador e execute novamente o procedimento de emparelhamento.
- O altifalante pode ser emparelhado com vários dispositivos, mas só pode reproduzir música a partir de um dispositivo emparelhado de cada vez.
- A palavra-passe do altifalante é "0000". Se a palavra-passe definida no dispositivo BLUETOOTH não for "0000", não é possível fazer o emparelhamento com o altifalante.
- Quando um cabo de som for ligado à tomada AUDIO IN do altifalante com o altifalante e o dispositivo BLUETOOTH ligados através de uma ligação por BLUETOOTH, o som do dispositivo BLUETOOTH não sai pelo altifalante (a função mãos-livres está disponível). Para ouvir música do dispositivo BLUETOOTH, desligue o cabo de som da tomada AUDIO IN do altifalante.
- Quando utilizar a função Par Estéreo ou a função Ligação Festa, não pode utilizar a ligação de múltiplos dispositivos.

Tópico relacionado

- [Ouvir música de um dispositivo através de uma ligação por BLUETOOTH](#)
- [Terminar a ligação por BLUETOOTH \(após a utilização\)](#)
- [Mudar entre dispositivos BLUETOOTH ligados ao mesmo tempo \(ligação de múltiplos dispositivos\)](#)

Altifalante Sem Fios
SRS-XB43

Ouvir música de um dispositivo através de uma ligação por BLUETOOTH

Pode desfrutar de ouvir música de um dispositivo BLUETOOTH e utilizar este através do altifalante por ligação por BLUETOOTH, se o dispositivo suportar os seguintes perfis BLUETOOTH.

A2DP (Advanced Audio Distribution Profile)

Permite-lhe desfrutar de conteúdo de áudio de alta qualidade sem fios.

AVRCP (Audio Video Remote Control Profile)

Permite-lhe ajustar o volume e reproduzir, colocar em pausa ou saltar para o início da faixa seguinte/atual.

As operações podem variar consoante o dispositivo BLUETOOTH utilizado. Consulte também o manual de instruções fornecido com o dispositivo BLUETOOTH.

Nota

- Certifique-se, antes, de que o volume no dispositivo BLUETOOTH e no altifalante está num nível moderado para evitar uma saída de som alto de repente do altifalante. Dependendo do dispositivo BLUETOOTH utilizado, o ajuste do volume do altifalante pode não ser possível no dispositivo BLUETOOTH enquanto a reprodução no dispositivo estiver parada/em pausa.

1 Ligue o altifalante ao dispositivo BLUETOOTH.

Uma vez estabelecida a ligação por BLUETOOTH, ouve a orientação por voz (BLUETOOTH connected (BLUETOOTH ligado)) proveniente do altifalante e a atividade do indicador  (BLUETOOTH) muda do estado intermitente para o estado aceso.

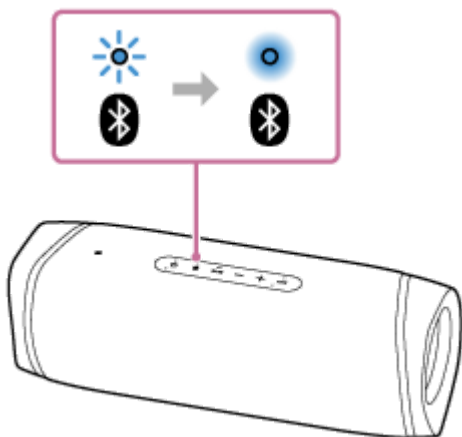

2 Comece a reproduzir música no dispositivo BLUETOOTH.

3 Ajuste o volume premindo os botões -/+ (volume) no altifalante ou utilizando o dispositivo BLUETOOTH.

Quando premir os botões -/+ (volume) no altifalante ou ajustar o volume no dispositivo BLUETOOTH, o indicador  (corrente) pisca uma vez ou 3 vezes.

Dependendo do dispositivo BLUETOOTH que estiver a utilizar, o indicador  (corrente) do altifalante poderá não piscar mesmo que ajustar o volume no dispositivo BLUETOOTH.

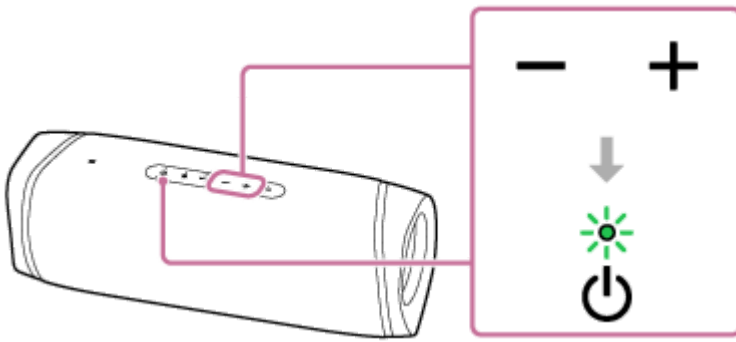

Durante a reprodução, pode utilizar os botões no altifalante para executar as seguintes operações.

Pausa

Prima o botão ▶|| (reproduzir)/ 📞 (chamar) durante a reprodução para colocar a música em pausa. Prima-o novamente para cancelar a pausa.

Saltar para o início da faixa seguinte

Prima o botão ▶|| (reproduzir)/ 📞 (chamar) duas vezes rapidamente durante a reprodução.

Saltar para o início da faixa atual ou anterior*

Prima o botão ▶|| (reproduzir)/ 📞 (chamar) 3 vezes rapidamente durante a reprodução.

* As operações descritas acima variam consoante o dispositivo BLUETOOTH utilizado.

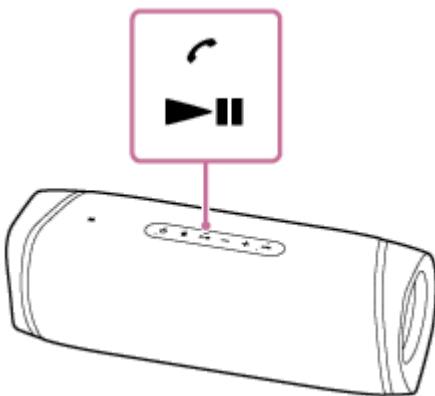

Sugestão

- Desde que o altifalante esteja ligado a uma tomada de CA através do transformador de CA (fornecido), a bateria incorporada do altifalante consegue carregar-se a si própria mesmo que o altifalante esteja a reproduzir música. Contudo, consoante a utilização dada ao altifalante, poderá demorar muito tempo até a bateria estar totalmente carregada. Se pretender utilizar o altifalante enquanto carrega a bateria, baixe o volume do altifalante, ou desligue o altifalante, e deixe a bateria carregar-se totalmente antes de utilizar o altifalante.
- Quando definir o volume no nível máximo ou mínimo no altifalante, o indicador 🔌 (corrente) pisca 3 vezes.

Nota

- Para os dispositivos Apple iOS, a unidade é compatível com o iOS 10.0 ou posterior. Não existe a ligação por BLUETOOTH nos dispositivos com o iOS 9.x ou anterior.
- Se as condições da comunicação não forem boas, o dispositivo BLUETOOTH pode reagir incorretamente às operações no altifalante.
- Quando ligar um dispositivo de áudio portátil, etc. à tomada AUDIO IN do altifalante ao ouvir música através de uma ligação por BLUETOOTH, o altifalante passa automaticamente para o modo AUDIO IN. Neste caso, a música do dispositivo BLUETOOTH não sai pelo altifalante (se a ligação por BLUETOOTH estiver ativa, a função mãos-livres está disponível). Para voltar a ouvir música do dispositivo BLUETOOTH, desligue o cabo de som da tomada AUDIO IN do altifalante.

- Quando utilizar num local de temperaturas altas, o volume pode baixar para proteger a bateria incorporada.
- Se a bateria incorporada tiver pouca carga, a saída máxima do altifalante baixa.
- Dependendo do dispositivo BLUETOOTH utilizado, poderá ser necessário ajustar o volume ou definir a saída de áudio no dispositivo ligado.
- Pode ocorrer interrupção por ruído ou som, dependendo do dispositivo BLUETOOTH ligado ao altifalante, do ambiente da comunicação e do ambiente da utilização.

Tópico relacionado

- [Carregar o altifalante](#)
- [Terminar a ligação por BLUETOOTH \(após a utilização\)](#)

5-011-814-81(3) Copyright 2020 Sony Corporation

Altifalante Sem Fios
SRS-XB43

Selecionar a qualidade de reprodução do streaming de áudio por BLUETOOTH (Codec)

Os modos “Priority on sound quality” (Prioridade para a qualidade do som) e “Priority on stable connection” (Prioridade para ligação estável) estão disponíveis como opções para a qualidade de reprodução do streaming de áudio por BLUETOOTH. O modo “Priority on sound quality” (Prioridade para a qualidade do som) permite-lhe utilizar as definições de reprodução não só de SBC, mas também de AAC e de LDAC, para que possa desfrutar de som de alta qualidade através de uma ligação por BLUETOOTH, ao passo que o modo “Priority on stable connection” (Prioridade para ligação estável) proporciona streaming de áudio por BLUETOOTH mais estável. A predefinição é “Priority on sound quality” (Prioridade para a qualidade do som).

Codecs suportados

- Priority on sound quality (Prioridade para a qualidade do som) (predefinição): A definição AUTO está selecionada. O codec ideal, entre AAC, LDAC e SBC, fica automaticamente selecionado.
- Priority on stable connection (Prioridade para ligação estável): A definição SBC está selecionada.





1 Ligue o altifalante a uma tomada de CA com o transformador de CA fornecido.

Nota

- Não ligue o altifalante.

2 Altere a qualidade do som.

Quando utilizar os botões do altifalante

- Mantendo premido o botão + (volume), prima o botão  (BLUETOOTH) até o indicador  (BLUETOOTH) piscar a azul.
Quando a definição mudar para o modo “Priority on stable connection” (Prioridade para ligação estável), o indicador  (BLUETOOTH) pisca 3 vezes a azul.
Quando a definição mudar para o modo “Priority on sound quality” (Prioridade para a qualidade do som), o indicador  (BLUETOOTH) pisca duas vezes a azul.

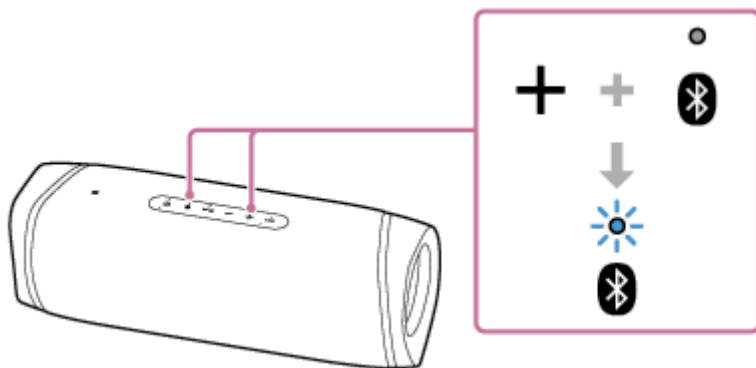

Quando utilizar o “Sony | Music Center”

- Prima o botão  (corrente) para ligar o altifalante.

Sugestão

- É possível utilizar o altifalante com o “Sony | Music Center” mesmo quando o altifalante estiver a funcionar com energia da bateria recarregável incorporada.

2. Emparelhe o altifalante com um dispositivo BLUETOOTH, como um smartphone ou um iPhone.
Uma vez estabelecida a ligação por BLUETOOTH, ouve-se a orientação por voz (BLUETOOTH connected (BLUETOOTH ligado)) proveniente do altifalante.
3. Toque em [Music Center] no seu smartphone, iPhone, etc. para iniciar a aplicação.



Music Center

4. Toque em [SRS-XB43].
5. Toque em [Settings] - [Other Settings] - [Bluetooth Codec] e, em seguida, seleccione um codec.
[AUTO]: Priority on sound quality (Prioridade para a qualidade do som)
[SBC]: Priority on stable connection (Prioridade para ligação estável)

Nota

- Pode ocorrer ruído ou interrupção do som no modo [AUTO] (Priority on sound quality, Prioridade para a qualidade do som), dependendo da definição do seu dispositivo BLUETOOTH e das condições do ambiente. Nesse caso, mude o altifalante para o modo [SBC] (Priority on stable connection, Prioridade para ligação estável).

Tópico relacionado



- [Utilizar a função de espera do BLUETOOTH](#)
- [O que pode fazer com o “Sony | Music Center”](#)

Altifalante Sem Fios
SRS-XB43

Terminar a ligação por BLUETOOTH (após a utilização)

Quando tiver terminado a reprodução de música com o dispositivo BLUETOOTH, execute qualquer das seguintes operações para terminar a ligação por BLUETOOTH.

Uma vez desligada a ligação por BLUETOOTH, ouve-se a orientação por voz (BLUETOOTH disconnected (BLUETOOTH desligado)) proveniente do altifalante.

- Desative a função BLUETOOTH no dispositivo BLUETOOTH. Para mais detalhes, consulte o manual de instruções fornecido com o dispositivo.
- Desligue o dispositivo BLUETOOTH.
- Desligue o altifalante.
- Toque novamente com o dispositivo compatível com NFC na parte do altifalante que tem a marca N (se o seu dispositivo tiver a função NFC).
 - Quando utilizar a função Par Estéreo ou a função Ligação Festa, toque com o dispositivo compatível com NFC no altifalante cujo indicador  (BLUETOOTH) esteja aceso. Um altifalante cujo indicador  (BLUETOOTH) se apague não consegue terminar a ligação por BLUETOOTH.

Sugestão

- Quando utilizar a função Par Estéreo, se desligar um altifalante, o outro altifalante desliga-se automaticamente. A ligação por BLUETOOTH entre os dois fica desligada.
- Quando tiver terminado a reprodução de música, a ligação por BLUETOOTH pode terminar automaticamente, dependendo do dispositivo BLUETOOTH.

Tópico relacionado

- [O que pode fazer com o “Sony | Music Center”](#)
- [Função de desligamento automático \(Auto Standby\)](#)

Altifalante Sem Fios
SRS-XB43

Mudar entre dispositivos BLUETOOTH ligados ao mesmo tempo (ligação de múltiplos dispositivos)

Pode ligar ao altifalante até 2 dispositivos BLUETOOTH ao mesmo tempo. Quando um dos dispositivos começar a reproduzir som enquanto outro dispositivo estiver a reproduzir música, o altifalante muda a saída e começa a emitir o som do dispositivo recém-ligado.

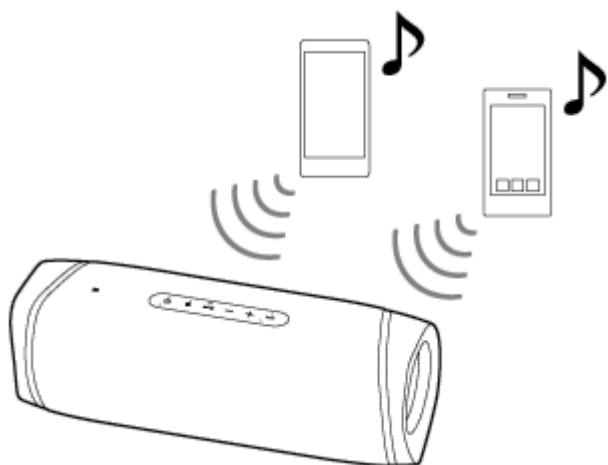

- As operações podem variar consoante o dispositivo BLUETOOTH utilizado. Além disso, pode não ser possível ligar, dependendo da combinação de dispositivos. Para mais detalhes, consulte o manual de instruções fornecido com o dispositivo.

1 Prima o botão  (corrente) para ligar o altifalante.

2 Emparelhe o altifalante com dispositivos BLUETOOTH, tais como smartphones ou iPhone.

Pode ligar até 2 dispositivos BLUETOOTH ao mesmo tempo através dos perfis A2DP/AVRCP.

Uma vez estabelecida a ligação por BLUETOOTH, ouve-se a orientação por voz (BLUETOOTH connected (BLUETOOTH ligado)) proveniente do altifalante.

Nota

- Quando utilizar a função Par Estéreo ou a função Ligação Festa, não pode utilizar a ligação de múltiplos dispositivos.
- Dependendo do dispositivo BLUETOOTH em causa, poderá não ser capaz de estabelecer 2 ligações por BLUETOOTH ao mesmo tempo.
- A ligação de múltiplos dispositivos não é compatível com o perfil HFP (Hands-free Profile) nem com o perfil HSP (Headset Profile). Portanto, quando utilizar uma ligação de múltiplos dispositivos, não pode utilizar a função mãos-livres.
- A ligação de múltiplos dispositivos não é compatível com o perfil HFP (Hands-free Profile). Por isso, quando utilizar a ligação de múltiplos dispositivos, a restante carga da bateria do altifalante não é apresentada no smartphone Android nem no iPhone/iPod touch.
- Não pode desligar a função de ligação de múltiplos dispositivos.

Para desligar a ligação de múltiplos dispositivos

- Prima o botão  (corrente) para desligar o altifalante.
- Quando desligar a função BLUETOOTH ou a corrente do dispositivo BLUETOOTH pretendido, ouve a orientação por voz (BLUETOOTH disconnected (BLUETOOTH desligado)) proveniente do altifalante e a ligação por BLUETOOTH com o altifalante fica desligada.

Tópico relacionado

- [Emparelhar com e ligar a dispositivos BLUETOOTH®](#)

5-011-814-81(3) Copyright 2020 Sony Corporation

Altifalante Sem Fios
SRS-XB43

Ouvir música sem fios com 2 altifalantes (função Par Estéreo)

Para utilizar a função Par Estéreo, são necessários 2 altifalantes SRS-XB43. Ao ligar 2 altifalantes através de uma ligação por BLUETOOTH, pode desfrutar de um som mais potente.

Um altifalante reproduz o som pelo canal direito (lado direito), enquanto o outro altifalante reproduz o som pelo canal esquerdo (lado esquerdo) para uma reprodução em estéreo entre os altifalantes.

Para os dispositivos Apple iOS, a unidade é compatível com o iOS 10.0 ou posterior. Não existe a ligação por BLUETOOTH nos dispositivos com o iOS 9.x ou anterior.

Nota

- Antes de estabelecer uma ligação entre o altifalante e um dispositivo BLUETOOTH, baixe o volume do altifalante e do dispositivo ou pare a reprodução da música no dispositivo para evitar qualquer saída de som alto de repente do altifalante.

1 Coloque 2 altifalantes a 1 m um do outro e depois ligue ambos os altifalantes.

O indicador  (corrente) acende-se.

O indicador  (BLUETOOTH) pisca lentamente.

Se o dispositivo BLUETOOTH anteriormente ligado estiver próximo, o altifalante poderá ligar-se automaticamente ao dispositivo e o indicador  (BLUETOOTH) poderá acender-se. Nesse caso, desative a função BLUETOOTH no dispositivo BLUETOOTH ou desligue o dispositivo BLUETOOTH.

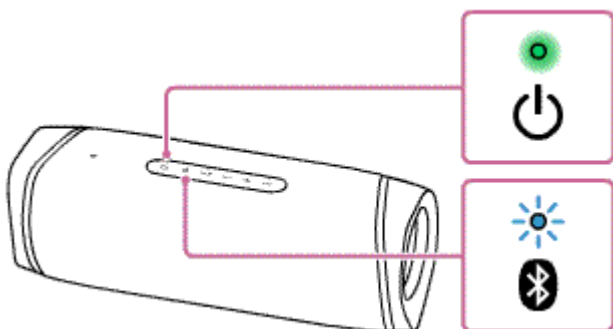

Quando o altifalante não dispuser de informações de emparelhamento, por exemplo, quando utilizar a função BLUETOOTH pela primeira vez após a compra, o indicador  (BLUETOOTH) pisca duas vezes a azul continuamente.



2 Prima o botão ST PAIR (Par Estéreo) atrás da tampa na parte de trás de um dos 2 altifalantes.

Ouve-se um sinal sonoro e o indicador  (BLUETOOTH) e o indicador ST PAIR (Par Estéreo) piscam. Após cerca de 6 segundos, o indicador ST PAIR (Par Estéreo) deixa de piscar e fica continuamente aceso emitindo um sinal sonoro.

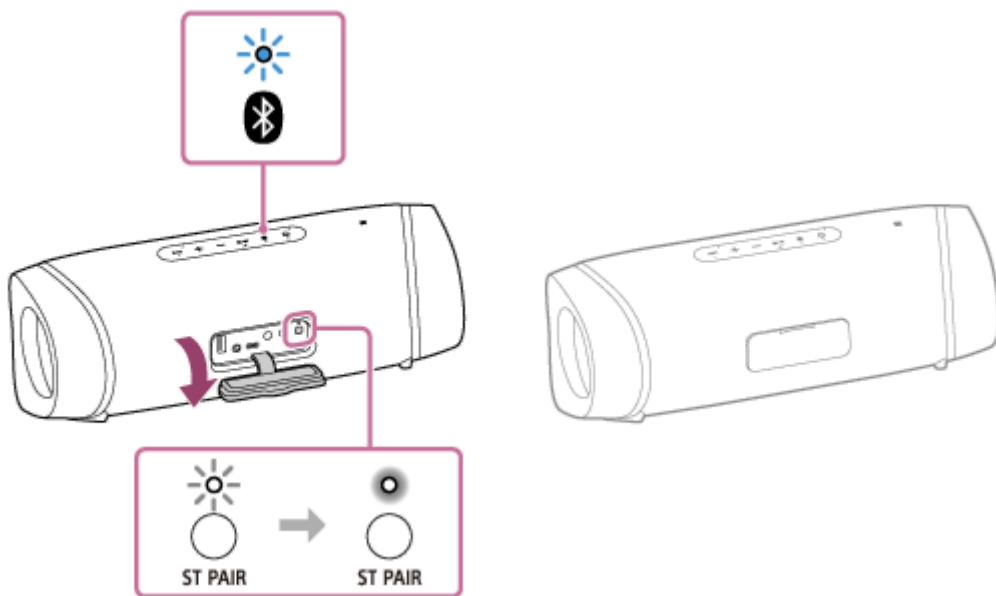

3 Prima o botão ST PAIR (Par Estéreo) atrás da tampa na parte de trás do outro altifalante.

O indicador ST PAIR (Par Estéreo) acende-se.

Ouve-se a orientação por voz "Left" (Esquerda) ou "Right" (Direita) de cada um dos altifalantes e ambos ficam ligados através da função Par Estéreo.

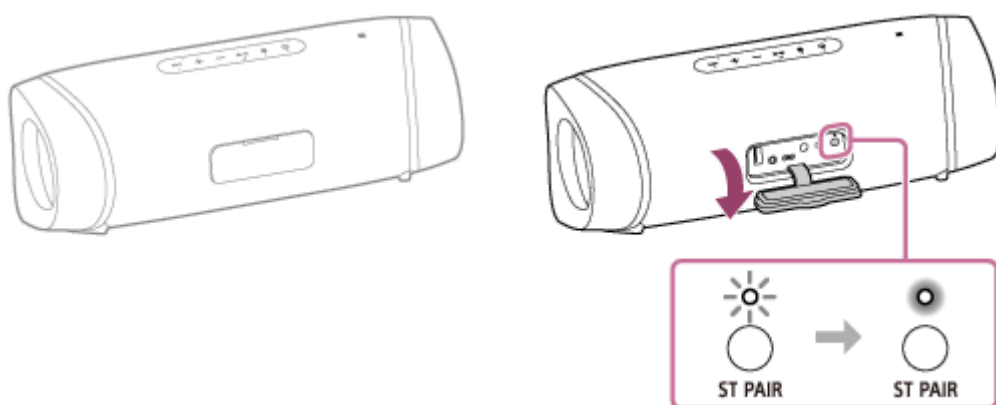

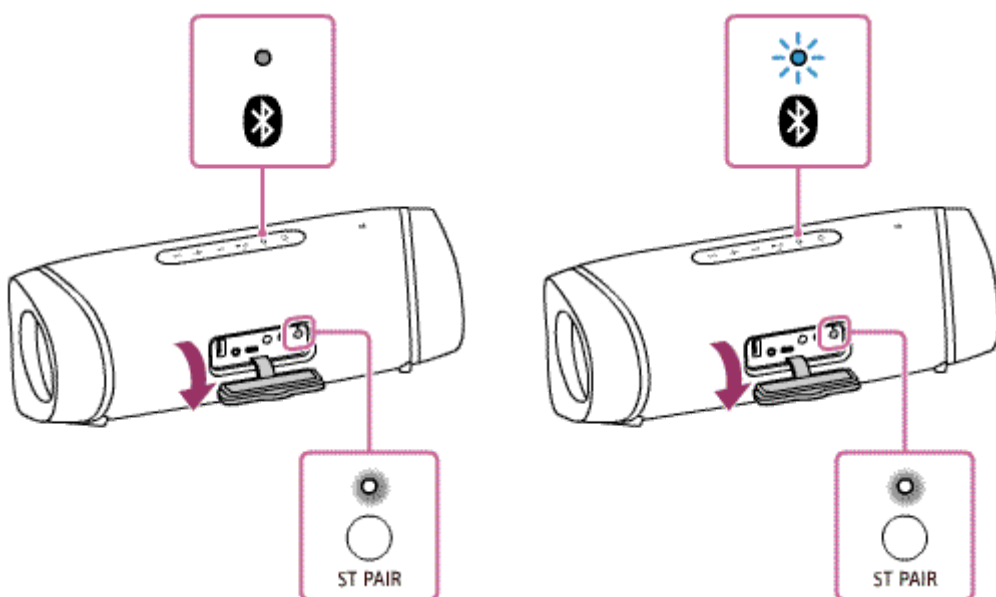

Quando uma ligação for estabelecida para a função Par Estéreo, os indicadores ST PAIR (Par Estéreo) em ambos os altifalantes ficam acesos e o indicador  (BLUETOOTH) num dos altifalantes apaga-se.



Sugestão

- Quando uma ligação por BLUETOOTH é imediatamente estabelecida entre 2 altifalantes, o indicador  (BLUETOOTH) e o indicador ST PAIR (Par Estéreo) poderão não piscar, podendo antes acender-se o indicador ST PAIR (Par Estéreo).
- Configure o segundo altifalante num prazo de 1 minuto. Se não o configurar num prazo de 1 minuto, a definição do primeiro altifalante fica cancelada.

4 Opere o altifalante cujo indicador  (BLUETOOTH) esteja a piscar para estabelecer uma ligação por BLUETOOTH com um dispositivo BLUETOOTH.

Uma vez estabelecida a ligação por BLUETOOTH, ouve a orientação por voz (BLUETOOTH connected (BLUETOOTH ligado)) proveniente do altifalante e a atividade do indicador  (BLUETOOTH) muda do estado intermitente para o estado aceso.

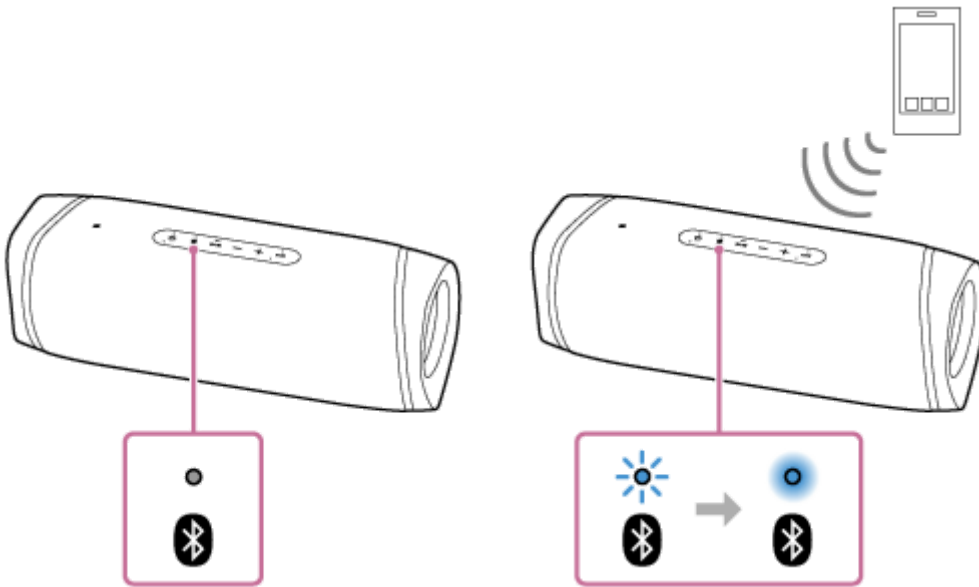

5 Comece a reproduzir música no dispositivo BLUETOOTH e ajuste o volume num nível moderado.

6 Prima os botões -/+ (volume) num dos altifalantes para ajustar o volume.

O ajuste do volume num dos altifalantes reflete-se no outro.

Para trocar os canais de áudio da direita (lado direito) e da esquerda (lado esquerdo)

Num dos altifalantes, prima e mantenha premido o botão ST PAIR (Par Estéreo) atrás da tampa situado na parte de trás do altifalante.



Ouve-se a orientação por voz e os canais de áudio da esquerda e da direita são trocados.

Sugestão

- Se utilizar o “Sony | Music Center”, pode estabelecer uma ligação para a função Par Estéreo ou terminar a função Par Estéreo. Para permitir isto, atualize o software pré-instalado com a versão mais recente em cada altifalante para estabelecer uma ligação para a função.
(Para mais informações sobre o procedimento de atualização, consulte [Atualizar o software pré-instalado.](#))
- Quando fizer ou receber uma chamada, utilize apenas o altifalante cujo indicador  (BLUETOOTH) se acende.
- Se houver outro dispositivo BLUETOOTH, tal como um rato BLUETOOTH ou um teclado BLUETOOTH, ligado ao dispositivo BLUETOOTH que tem uma ligação estabelecida com o altifalante, poderá sair ruído ou som distorcido do altifalante. Nesse caso, termine a ligação por BLUETOOTH entre o dispositivo BLUETOOTH e outros dispositivos BLUETOOTH.
- Quando utilizar a função Par Estéreo, o codec muda automaticamente para SBC.

- Quando o altifalante já estiver ligado a um dispositivo BLUETOOTH, se tocar com outro dispositivo compatível com NFC no altifalante, desativa a ligação por BLUETOOTH com o dispositivo anterior e estabelece uma ligação por BLUETOOTH com o novo dispositivo.
- O facto de se desligar o altifalante não termina a função Par Estéreo. Quando voltar a ligar o altifalante, este tenta estabelecer uma ligação para a função Par Estéreo. Para utilizar a função Par Estéreo, ligue o outro altifalante num prazo de 1 minuto. Quando, porém, a função de espera do BLUETOOTH estiver ativada nos 2 altifalantes, se ligar um dos altifalantes, também liga o outro automaticamente e estabelece uma ligação para a função Par Estéreo entre os 2 altifalantes.

Nota

- Depois de ter reiniciado ou inicializado qualquer dos altifalantes com a função Par Estéreo ativada, prima o botão ST PAIR (Par Estéreo) no outro altifalante para terminar a função Par Estéreo. Se continuar a utilizar o altifalante sem terminar a função Par Estéreo, terá um problema, por exemplo, não consegue estabelecer uma ligação por BLUETOOTH ou o som é interrompido.
- Quando fizer uma ligação por BLUETOOTH através de um toque (NFC), toque no altifalante cujo indicador  (BLUETOOTH) esteja a piscar. O dispositivo não pode estabelecer uma ligação por BLUETOOTH com o altifalante quando o indicador  (BLUETOOTH) estiver apagado.
- Quando o altifalante estiver no modo AUDIO IN, não pode utilizar a função Par Estéreo. Se um dispositivo de áudio portátil, etc. estiver ligado à tomada AUDIO IN do altifalante, o altifalante muda automaticamente para o modo AUDIO IN e a função Par Estéreo é terminada.
- Certifique-se de que fecha completamente a tampa depois de utilizar o botão ST PAIR (Par Estéreo). A tampa tem um papel muito importante na manutenção do desempenho à prova de água e poeira.

Tópico relacionado

- [Utilizar a função de espera do BLUETOOTH](#)
- [Atualizar o software pré-instalado](#)

Altifalante Sem Fios
SRS-XB43

Terminar a função Par Estéreo

Para terminar a função Par Estéreo, siga o procedimento abaixo.

- 1 **Prima o botão ST PAIR (Par Estéreo) atrás da tampa na parte de trás do altifalante.**

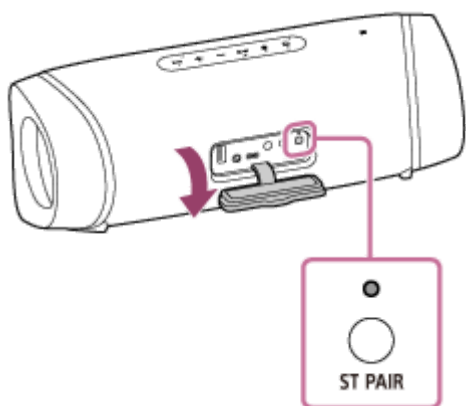

Sugestão

- Se um dispositivo de áudio portátil, etc. estiver ligado à tomada AUDIO IN, o altifalante muda automaticamente para o modo AUDIO IN e a função Par Estéreo é terminada.
- O facto de se desligar o altifalante não termina a função Par Estéreo. Quando voltar a ligar o altifalante, este tenta estabelecer uma ligação para a função Par Estéreo. Para utilizar a função Par Estéreo, ligue o outro altifalante num prazo de 1 minuto. Quando, porém, a função de espera do BLUETOOTH estiver ativada nos 2 altifalantes, se ligar um dos altifalantes, também liga o outro automaticamente e estabelece uma ligação para a função Par Estéreo entre os 2 altifalantes.
- Se quiser utilizar o altifalante que tinha sido utilizado como um dos altifalantes da função Par Estéreo sozinho, prima o botão  (corrente) para ligar o altifalante e, em seguida, prima o botão ST PAIR (Par Estéreo) para terminar a função Par Estéreo.
- Para terminar a função Par Estéreo ao utilizar 2 altifalantes, prima o botão ST PAIR (Par Estéreo). Ouve-se um sinal sonoro e a função Par Estéreo é terminada.
- Se utilizar o “Sony | Music Center”, pode estabelecer uma ligação para a função Par Estéreo ou terminar a função Par Estéreo.

Nota

- Depois de utilizar o botão ST PAIR (Par Estéreo), certifique-se de que fecha bem a tampa. A tampa tem um papel muito importante na manutenção do desempenho à prova de água e poeira.

Tópico relacionado

- [Utilizar a função de espera do BLUETOOTH](#)
- [Ouvir música sem fios com 2 altifalantes \(função Par Estéreo\)](#)

Altifalante Sem Fios
SRS-XB43

Desfrutar da reprodução sem fios utilizando vários altifalantes (função Ligação Festa)

Ao ligar vários dispositivos (até 100 dispositivos) compatíveis com a função Ligação Festa, pode animar as festas com um volume alto.

Os dispositivos compatíveis com a função Party Chain sem fios não são aplicáveis para ligação.

Os dispositivos* compatíveis com a função Ligação Festa:

LSPX-S3, SRS-XP700, SRS-XP500, SRS-XG500, SRS-XG300, SRS-XB43, SRS-XB33, SRS-XB23, SRS-XE300, SRS-XE200

* Dependendo do seu país ou região, alguns dispositivos compatíveis não estão disponíveis para compra.

Antes de utilizar o altifalante, não se esqueça de fazer o seguinte:

- Atualize o software pré-instalado com a versão mais recente em cada altifalante para estabelecer a ligação para a função.
(Para mais informações sobre o procedimento de atualização, consulte [Atualizar o software pré-instalado.](#))
- Certifique-se de que todos os altifalantes a ligar para a função estão a 1 m um do outro.
- Pare a reprodução de música se já estiver em curso.

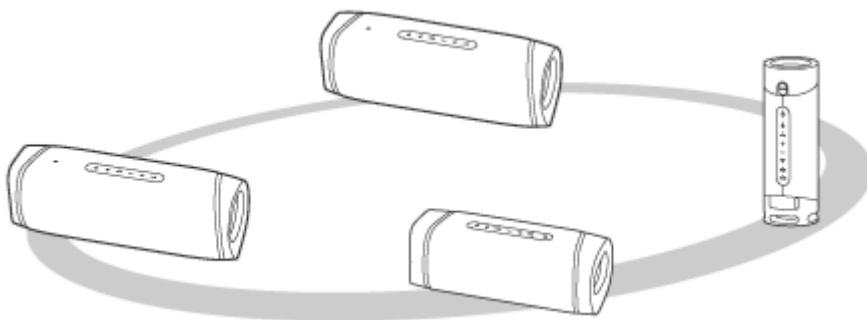

1 Configure o primeiro altifalante.

A operação que se segue é um exemplo de como definir o SRS-XB43 como o primeiro altifalante. Consulte o manual de instruções fornecido com o dispositivo que está a utilizar para configurar outros dispositivos compatíveis com a função Ligação Festa.

1. Prima o botão (corrente) no altifalante.
O indicador (BLUETOOTH) pisca a azul.
2. Ligue o dispositivo BLUETOOTH ao altifalante através da ligação por BLUETOOTH.
Dependendo do tipo de dispositivo BLUETOOTH a ligar, consulte os seguintes tópicos.



[Emparelhar com e ligar a dispositivos BLUETOOTH®](#)

[Ligar a um computador através de uma ligação por BLUETOOTH \(Windows\)](#)

[Ligar a um computador através de uma ligação por BLUETOOTH \(Mac\)](#)

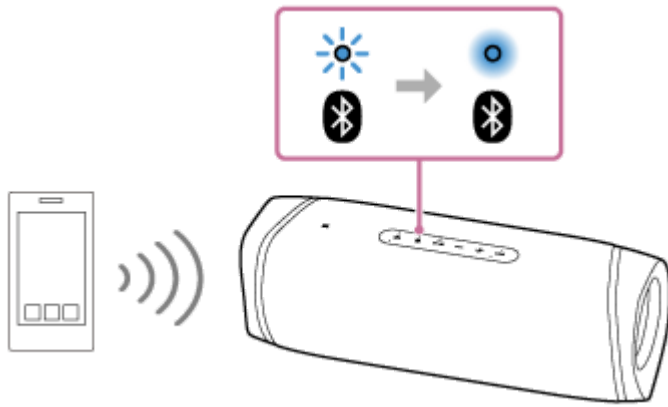
Uma vez estabelecida a ligação por BLUETOOTH, ouve a orientação por voz (BLUETOOTH connected (BLUETOOTH ligado)) proveniente do altifalante e a atividade do indicador (BLUETOOTH) muda do estado intermitente para o estado aceso.





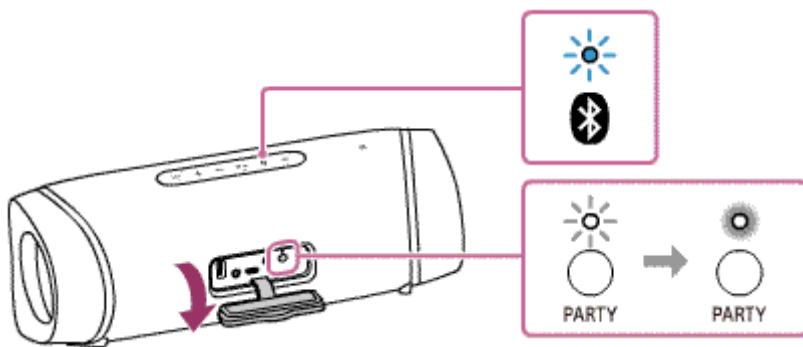

3. Prima o botão PARTY (Ligação Festa) atrás da tampa na parte de trás do altifalante.
Ouve-se um sinal sonoro e o indicador  (BLUETOOTH) e o indicador PARTY (Ligação Festa) piscam. Após cerca de 6 segundos, o indicador PARTY (Ligação Festa) deixa de piscar e fica continuamente aceso emitindo um sinal sonoro. A atividade do indicador  (BLUETOOTH) muda do estado aceso para o estado intermitente durante algum tempo.



2 Ligue um segundo altifalante ou até mais.

A operação que se segue é um exemplo de como ligar o SRS-XB43 como o segundo altifalante. Consulte o manual de instruções fornecido com o dispositivo que está a utilizar para ligar outros dispositivos compatíveis com a função Ligação Festa.

1. Prima o botão  (corrente) no altifalante a ligar.
O indicador  (BLUETOOTH) do altifalante que ligou pisca a azul.
2. Prima o botão PARTY (Ligação Festa).
Ouve-se um sinal sonoro, o indicador  (BLUETOOTH) pisca e o indicador PARTY (Ligação Festa) acende-se e, em seguida, o indicador  (BLUETOOTH) apaga-se. O indicador PARTY (Ligação Festa) continua aceso.

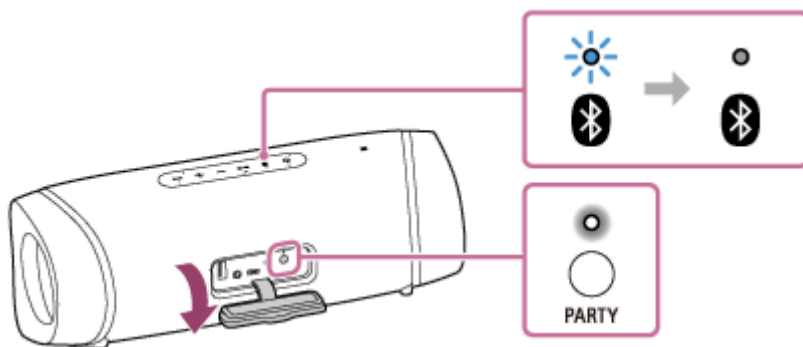

Sugestão

- Ligue o segundo altifalante no prazo de 1 minuto. Após 1 minuto ou mais, a definição do altifalante é cancelada.

3. Para ligar mais altifalantes, repita os passos **2** – 1 a 2.

Sugestão

- Quando ligar um terceiro ou mais altifalantes, ligue cada um com um intervalo máximo de 30 segundos após ter ligado o altifalante anterior. Após 30 segundos ou mais, o altifalante não pode ser ligado.
- Se quiser adicionar outro altifalante após a ligação (30 segundos ou mais), execute o passo ❶ – 3 e, em seguida, execute os passos ❷ – 1 a 2.

Depois de estabelecida uma ligação para a função Ligação Festa, os indicadores PARTY (Ligação Festa) permanecem acesos em todos os altifalantes. Em seguida, a atividade do indicador  (BLUETOOTH) no primeiro altifalante muda de intermitente para o estado aceso.

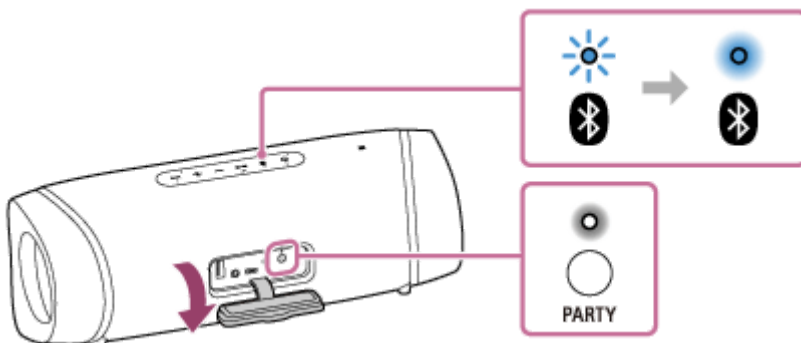

3 Inicie a reprodução no dispositivo BLUETOOTH ligado e ajuste o nível do volume.

A mesma música é reproduzida por todos os altifalantes.

Quando ajustar o volume no dispositivo BLUETOOTH ou no altifalante ligado ao dispositivo (o altifalante configurado como o primeiro), os volumes de todos os altifalantes são automaticamente ajustados. Para os restantes altifalantes (o segundo ou outros altifalantes posteriormente configurados), também pode ajustar o volume em cada um.

Sugestão

- Se utilizar o “Sony | Music Center”, pode estabelecer uma ligação para a função Ligação Festa ou terminar a função Ligação Festa.
Para mais detalhes sobre o “Sony | Music Center”, consulte o seguinte URL:
<https://www.sony.net/smcqa/>
- O modo de luz do altifalante varia consoante o tipo de altifalante configurado como o primeiro altifalante.
- Quando utilizar a função Ligação Festa, o codec muda automaticamente para SBC.
- Quando o altifalante já estiver ligado a um dispositivo BLUETOOTH, se tocar com outro dispositivo compatível com NFC no altifalante, desativa a ligação por BLUETOOTH com o dispositivo anterior e estabelece uma ligação por BLUETOOTH com o novo dispositivo.

Nota

- Quando vir filmes utilizando a função Ligação Festa, poderá haver um desfasamento entre o vídeo e o áudio.
- Quando o altifalante estiver no modo AUDIO IN, não pode utilizar a função Ligação Festa.
Se ligar um dispositivo de áudio portátil ou um aparelho equivalente à tomada AUDIO IN no altifalante, coloca automaticamente o altifalante no modo AUDIO IN e termina a função Ligação Festa.
- Certifique-se de que fecha completamente a tampa depois de utilizar o botão PARTY (Ligação Festa).
A tampa tem um papel muito importante na manutenção do desempenho à prova de água e poeira.

Tópico relacionado

- [Atualizar o software pré-instalado](#)

5-011-814-81(3) Copyright 2020 Sony Corporation

Altifalante Sem Fios
SRS-XB43

Terminar a função Ligação Festa

Para terminar todas as ligações e sair da função Ligação Festa

No altifalante com o indicador  (BLUETOOTH) aceso (o altifalante configurado como o primeiro), prima e mantenha premido o botão PARTY (Ligação Festa) até ouvir um sinal sonoro e o indicador PARTY (Ligação Festa) se apagar.

- Se um dispositivo de áudio portátil, etc. estiver ligado à tomada AUDIO IN do altifalante no qual o indicador  (BLUETOOTH) se acende (o altifalante configurado como o primeiro), o altifalante muda automaticamente para o modo AUDIO IN e a função Ligação Festa é terminada.

Para terminar apenas um altifalante

No altifalante no qual pretende terminar a função Ligação Festa (um altifalante configurado como o segundo altifalante ou o altifalante posterior), prima e mantenha premido o botão PARTY (Ligação Festa) até ouvir um sinal sonoro e o indicador PARTY (Ligação Festa) se apagar.

- Se um dispositivo de áudio portátil, etc. estiver ligado à tomada AUDIO IN do altifalante que pretende desativar (o altifalante configurado em segundo lugar ou posteriormente), o altifalante muda automaticamente para o modo AUDIO IN e a função Ligação Festa é terminada apenas nesse altifalante.

Sugestão

- Se utilizar o “Sony | Music Center”, pode estabelecer uma ligação para a função Ligação Festa ou terminar a função Ligação Festa.

Tópico relacionado

- [Desfrutar da reprodução sem fios utilizando vários altifalantes \(função Ligação Festa\)](#)

Altifalante Sem Fios
SRS-XB43

Ouvir música de um dispositivo de áudio portátil, etc.

Pode utilizar o altifalante ligando um dispositivo de áudio portátil, etc. ao altifalante através de um cabo de som (disponível no mercado).

Nota

- Antes de estabelecer uma ligação entre o altifalante e um dispositivo de áudio portátil, baixe o volume do altifalante e do dispositivo para evitar qualquer saída de som alto de repente do altifalante.

1 Ligue o dispositivo à tomada AUDIO IN com um cabo de som (disponível no mercado).

Para a ligação, utilize um cabo de som com uma minificha estéreo (sem resistência)^{*1} em ambas as pontas.

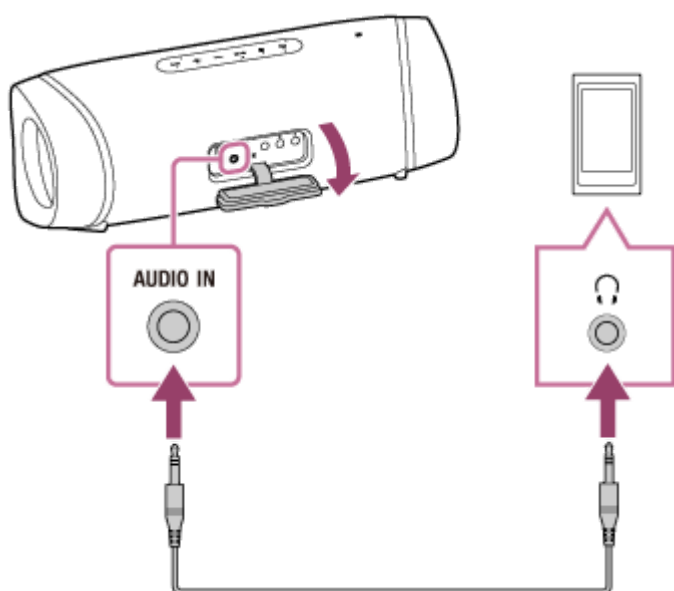

^{*1} Se utilizar um cabo de som (com minifichas estéreo) com resistência significativa, o som pode estar mais baixo. Por isso, assegure-se de que utiliza um cabo (com minifichas estéreo) sem resistência.

2 Ligue o altifalante. ^{*2}

O indicador (corrente) acende-se a verde.

^{*2} Se um dispositivo BLUETOOTH anteriormente ligado ao altifalante estiver próximo, o altifalante poderá ligar-se automaticamente ao dispositivo. Nesse caso, o indicador (BLUETOOTH) no altifalante acende-se a azul.

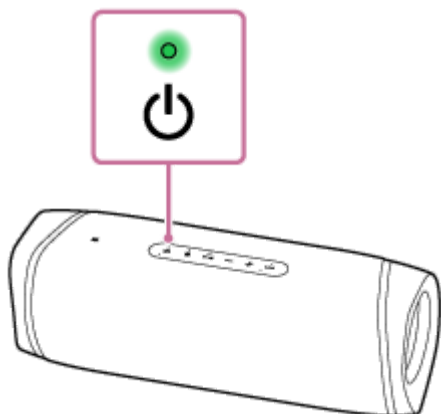

3 Ligue o dispositivo ligado e inicie a reprodução de música.

4 Ajuste o volume para um nível moderado no dispositivo ligado.

Se o volume for ajustado através de operações no dispositivo de áudio portátil ligado, o indicador  (corrente) no altifalante não pisca.

5 Prima os botões -/+ (volume) para ajustar o volume.

Quando premir os botões -/+ (volume) para ajustar o volume, o indicador  (corrente) pisca uma vez ou 3 vezes.

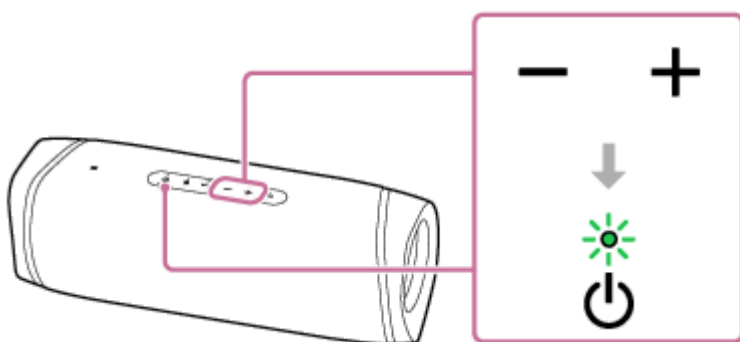

Sugestão

- Quando não consegue ouvir o som, aumente o volume no dispositivo ligado.
- Se a ligação por BLUETOOTH estiver ativa entre o altifalante e um telemóvel (smartphone/iPhone) através do perfil HFP/HSP, pode utilizar a função mãos-livres ao ouvir música de um dispositivo de áudio portátil, etc. que esteja ligado à tomada AUDIO IN do altifalante.

Nota

- Se ligar um cabo de som à tomada AUDIO IN, a saída de som do dispositivo ligado à tomada AUDIO IN passa a ter prioridade e o utilizador deixa de ouvir o som proveniente do dispositivo BLUETOOTH. O indicador  (BLUETOOTH) acende-se ou pisca a azul para indicar o estado BLUETOOTH. A ausência de som do dispositivo BLUETOOTH não significa que há um problema com o altifalante.
- Mesmo quando o cabo de som estiver ligado, pode mudar para o modo BLUETOOTH no “Sony | Music Center” e ouvir música do dispositivo BLUETOOTH ligado através de uma ligação por BLUETOOTH.
- Quando ligar um dispositivo de áudio portátil à tomada AUDIO IN e reproduzir música, não pode utilizar os botões no altifalante para operações como colocar em pausa, saltar para o início da faixa seguinte e saltar para o início da faixa atual.
- Não utilize a tomada AUDIO IN num local sujeito a salpicos de água. O transformador de CA fornecido, bem como a porta USB e a tomada AUDIO IN atrás da tampa, não estão concebidos à prova de água nem à prova de poeira.
- Assegure-se de que fecha a tampa completamente depois de ter desligado o cabo de som do altifalante. A tampa tem um papel muito importante na manutenção do desempenho à prova de água e poeira.

Tópico relacionado

- [Função de desligamento automático \(Auto Standby\)](#)

Altifalante Sem Fios
SRS-XB43

Divertir-se a mudar os efeitos sonoros

Pode desfrutar de 3 efeitos sonoros diferentes.

No momento da compra do altifalante, o modo predefinido é EXTRA BASS.

Nome do efeito sonoro	A cor do indicador LIVE	A cor do indicador STAMINA	Característica
STAMINA	Apaga-se (LIVE apagado)	Laranja (EXTRA BASS apagado)	Poupança de energia
EXTRA BASS	Apaga-se (LIVE apagado) (predefinição)	Apaga-se (EXTRA BASS aceso) (predefinição)	Sons graves fortes
LIVE SOUND	Laranja (LIVE aceso)	Apaga-se (EXTRA BASS aceso)	Som realista

Desfrute do modo LIVE SOUND e do modo EXTRA BASS.

Mudar a definição LIVE SOUND utilizando um botão do altifalante

Prima o botão LIVE.

Sempre que premir o botão, o modo LIVE SOUND e o modo EXTRA BASS são alternados.

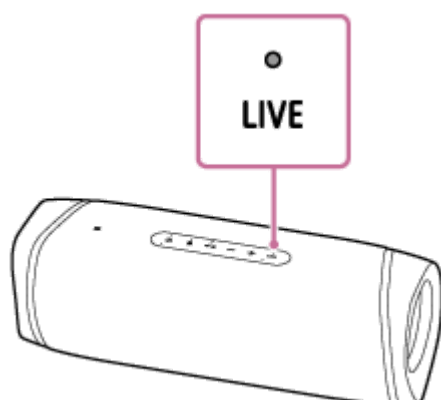

Mudar a definição EXTRA BASS utilizando um botão do altifalante

Para mudar o efeito sonoro do modo EXTRA BASS para o modo STAMINA, prima e mantenha premido o botão LIVE/ STAMINA durante cerca de 3 segundos.

O indicador STAMINA acende uma luz laranja e o efeito sonoro muda para o modo STAMINA.

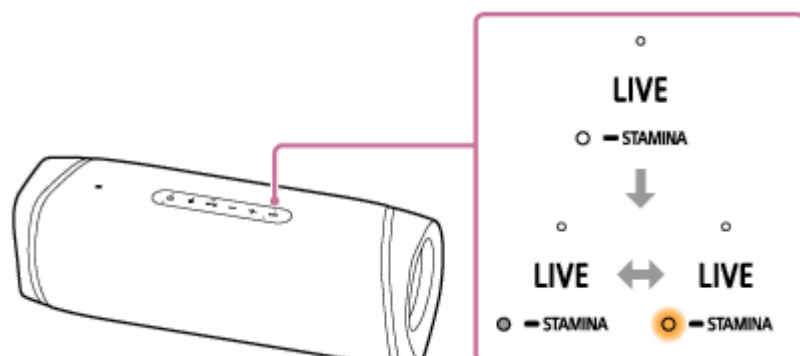

Se voltar a premir e a manter premido o botão LIVE/ STAMINA durante cerca de 3 segundos, o indicador STAMINA desliga-se e o efeito sonoro volta ao modo EXTRA BASS.

Quando definir o Sound Effect com o “Sony | Music Center”

1. Toque em [Music Center] no seu smartphone, iPhone, etc. para iniciar a aplicação.



Music Center

2. Toque em [SRS-XB43].

3. Toque em [Settings] - [Sound] - [Sound Effect] para seleccionar o efeito sonoro.

- STAMINA
- EXTRA BASS
- LIVE SOUND

Nota

- Dependendo da música, os efeitos LIVE SOUND ou EXTRA BASS poderão não ser tão óbvios.

Tópico relacionado

- [Ouvir música de um dispositivo através de uma ligação por BLUETOOTH](#)
- [Ouvir música de um dispositivo de áudio portátil, etc.](#)
- [O que pode fazer com o “Sony | Music Center”](#)

Altifalante Sem Fios
SRS-XB43

Receber uma chamada

Pode desfrutar de chamadas no modo mãos-livres com um telemóvel BLUETOOTH que suporte o perfil BLUETOOTH HFP (Hands-free Profile) ou HSP (Headset Profile) através de uma ligação por BLUETOOTH.

- Se o seu telemóvel BLUETOOTH suportar tanto o perfil HFP como o perfil HSP, defina-o como HFP.
- As operações podem variar consoante o telemóvel BLUETOOTH utilizado. Consulte o manual de instruções fornecido com o telemóvel.

Acerca dos toques de chamada

Quando chega uma chamada, a reprodução é colocada em pausa e ouve-se um toque de chamada através do altifalante.

O toque de chamada varia do seguinte modo, consoante o telemóvel BLUETOOTH utilizado.

- Toque de chamada definido no altifalante
- Toque de chamada definido no telemóvel BLUETOOTH
- Toque de chamada definido no telemóvel BLUETOOTH apenas para uma ligação por BLUETOOTH

1 Ligue o altifalante a um telemóvel BLUETOOTH.

Uma vez estabelecida a ligação por BLUETOOTH, ouve a orientação por voz (BLUETOOTH connected (BLUETOOTH ligado)) proveniente do altifalante e a atividade do indicador  (BLUETOOTH) muda do estado intermitente para o estado aceso.

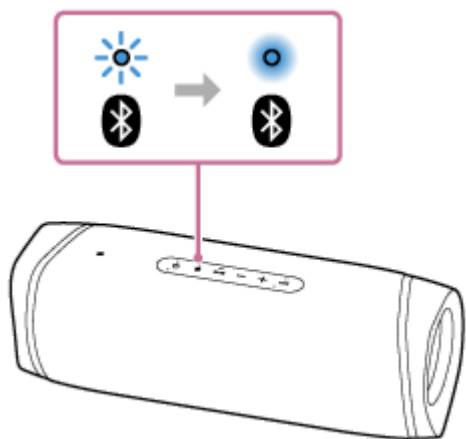

Quando utilizar a função Par Estéreo ou a função Ligação Festa

Estabeleça a ligação ao altifalante cujo indicador  (BLUETOOTH) esteja a piscar a azul. Nos seguintes passos e operações durante uma chamada no modo mãos-livres, utilize o altifalante que estiver ligado ao telemóvel BLUETOOTH.

2 Prima o botão (reproduzir)/ (chamar) quando receber uma chamada.

Fale para o microfone do altifalante.

Quando chegar uma chamada, a reprodução é colocada em pausa e ouve-se um toque de chamada através do altifalante.

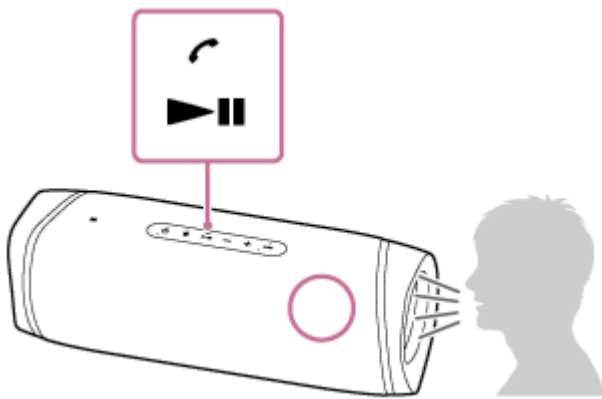

Se não ouvir o toque de chamada através do altifalante

- O altifalante pode não estar ligado a um telemóvel BLUETOOTH com HFP ou HSP. Verifique o estado da ligação no telemóvel BLUETOOTH.
- Se houver mais de um dispositivo BLUETOOTH ligado ao altifalante (ligação de múltiplos dispositivos), não pode receber uma chamada. Cancele a ligação de múltiplos dispositivos. Termine a ligação por BLUETOOTH ou desative a função BLUETOOTH dos dispositivos BLUETOOTH, com exceção do telemóvel BLUETOOTH em utilização.

3 Com o telemóvel a tocar ou com uma conversa por telemóvel em curso, ajuste o volume premindo os botões -/+ (volume) no altifalante ou utilizando o telemóvel BLUETOOTH.

Quando premir os botões -/+ (volume) no altifalante ou ajustar o volume no telemóvel BLUETOOTH, o indicador  (corrente) pisca uma vez ou 3 vezes.

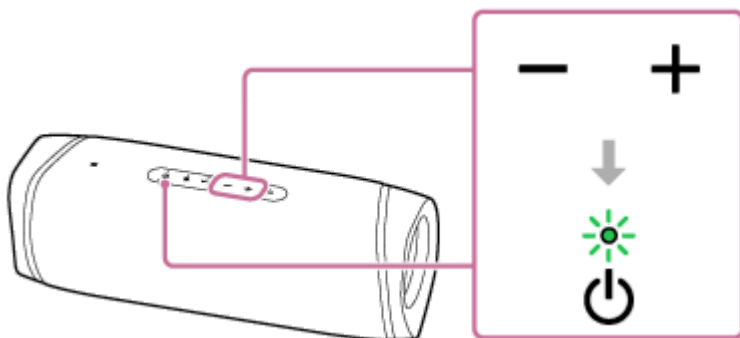

4 Para terminar uma chamada, prima o botão (reproduzir)/ (chamar).

Se estava a ouvir música antes da chamada, a reprodução da música é retomada quando a chamada terminar. Se terminar a chamada utilizando o telemóvel BLUETOOTH, a reprodução da música também é retomada quando a chamada terminar, se estava a ouvir música antes da chamada.

Sugestão

- Alguns telemóveis BLUETOOTH têm a utilização por mãos como prioritária ao receber uma chamada. No caso de uma ligação HFP ou HSP, mude o dispositivo da chamada para o altifalante utilizando o seu telemóvel BLUETOOTH.
- Se o interlocutor não conseguir ouvir a sua voz ou mal conseguir ouvi-la, fale mais diretamente para o microfone do altifalante.
- O volume da reprodução da música e da chamada é definido de forma independente no altifalante.

Nota

- Para os dispositivos Apple iOS, a unidade é compatível com o iOS 10.0 ou posterior. Não existe a ligação por BLUETOOTH nos dispositivos com o iOS 9.x ou anterior.

- Quando utilizar a função Par Estéreo ou a função Ligação Festa, o som da chamada é emitido apenas pelo altifalante cujo indicador  (BLUETOOTH) esteja aceso a azul.
- Dependendo do telemóvel BLUETOOTH utilizado, a reprodução da música pode não ser colocada em pausa quando receber uma chamada.
- Utilize um telemóvel BLUETOOTH a pelo menos 50 cm do altifalante. Poderá ocorrer ruído se o altifalante e o telemóvel BLUETOOTH estiverem demasiado próximos.
- Quando um cabo de som for ligado à tomada AUDIO IN do altifalante, não consegue ouvir música do dispositivo BLUETOOTH. Porém, quando a ligação por BLUETOOTH estiver ativa, a função mãos-livres está disponível.
- Não pode desligar a função de ligação de múltiplos dispositivos.
- Dependendo do modelo do smartphone, do sistema operativo ou das aplicações instaladas, algumas funções da chamada com mãos-livres poderão não ser utilizadas corretamente.

Tópico relacionado

- [Emparelhar com e ligar a dispositivos BLUETOOTH®](#)
- [Ligar a um dispositivo compatível com NFC através de um toque \(NFC\)](#)
- [Terminar a ligação por BLUETOOTH \(após a utilização\)](#)
- [Fazer uma chamada](#)
- [Mudar entre dispositivos BLUETOOTH ligados ao mesmo tempo \(ligação de múltiplos dispositivos\)](#)

Altifalante Sem Fios
SRS-XB43

Fazer uma chamada

Pode desfrutar de chamadas no modo mãos-livres com um telemóvel BLUETOOTH que suporte o perfil BLUETOOTH HFP (Hands-free Profile) ou HSP (Headset Profile) através de uma ligação por BLUETOOTH.

- Se o seu telemóvel BLUETOOTH suportar tanto o perfil HFP como o perfil HSP, defina-o como HFP.
- As operações podem variar consoante o telemóvel BLUETOOTH utilizado. Consulte o manual de instruções fornecido com o telemóvel.

1 Ligue o altifalante a um telemóvel BLUETOOTH.

Uma vez estabelecida a ligação por BLUETOOTH, ouve a orientação por voz (BLUETOOTH connected (BLUETOOTH ligado)) proveniente do altifalante e a atividade do indicador  (BLUETOOTH) muda do estado intermitente para o estado aceso.

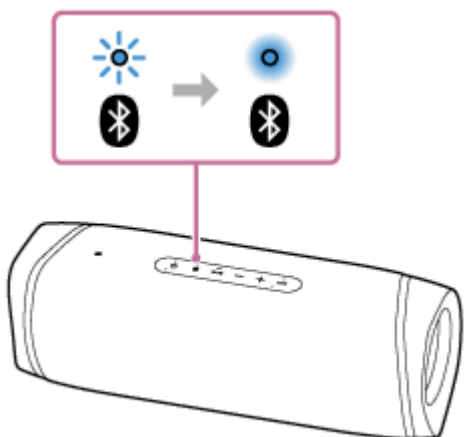

Quando utilizar a função Par Estéreo ou a função Ligação Festa

Estabeleça a ligação ao altifalante cujo indicador  (BLUETOOTH) esteja a piscar a azul. Nos seguintes passos e operações durante uma chamada no modo mãos-livres, utilize o altifalante que estiver ligado ao telemóvel BLUETOOTH.

2 Utilize o telemóvel BLUETOOTH para fazer uma chamada.

Quando fizer uma chamada, a reprodução é colocada em pausa e ouve-se o tom da marcação através do altifalante.

Quando o destinatário atender a chamada, fale para o microfone do altifalante.

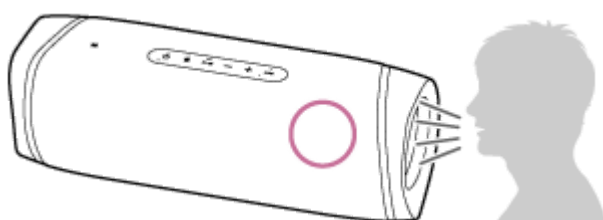

Se não ouvir o tom da marcação através do altifalante

- O altifalante pode não estar ligado a um telemóvel BLUETOOTH com HFP ou HSP. Verifique o estado da ligação no telemóvel BLUETOOTH.

- Mude o dispositivo da chamada para o altifalante mantendo premido o botão ►|| (reproduzir)/ 📞 (chamar) durante cerca de 2 segundos.
- Se houver mais de um dispositivo BLUETOOTH ligado ao altifalante (ligação de múltiplos dispositivos), não pode fazer uma chamada. Termine a ligação por BLUETOOTH ou desative a função BLUETOOTH dos dispositivos BLUETOOTH, com exceção do telemóvel BLUETOOTH em utilização.

3 Com o telemóvel a tocar ou com uma conversa por telemóvel em curso, ajuste o volume premindo os botões -/+ (volume) no altifalante ou utilizando o telemóvel BLUETOOTH.

Quando premir os botões -/+ (volume) no altifalante ou ajustar o volume no telemóvel BLUETOOTH, o indicador 🔌 (corrente) pisca uma vez ou 3 vezes.

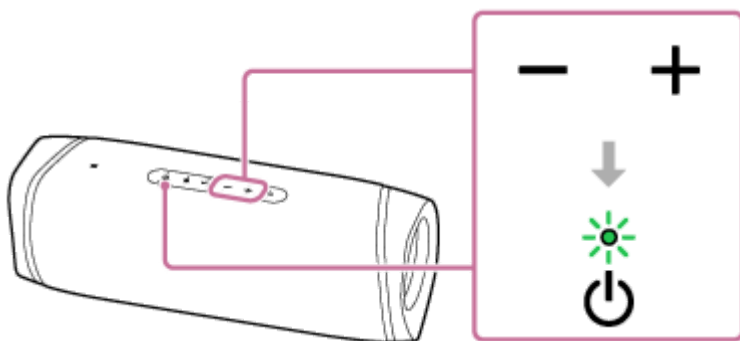

4 Para terminar uma chamada, prima o botão ►|| (reproduzir)/ 📞 (chamar).

Se estava a ouvir música antes da chamada, a reprodução da música é retomada quando a chamada terminar. Se terminar a chamada utilizando o telemóvel BLUETOOTH, a reprodução da música também é retomada quando a chamada terminar, se estava a ouvir música antes da chamada.

Sugestão

- Se o interlocutor não conseguir ouvir a sua voz ou mal conseguir ouvi-la, fale mais diretamente para o microfone do altifalante.
- O volume da reprodução da música e da chamada é definido de forma independente no altifalante.

Nota

- Para os dispositivos Apple iOS, a unidade é compatível com o iOS 10.0 ou posterior. Não existe a ligação por BLUETOOTH nos dispositivos com o iOS 9.x ou anterior.
- Quando utilizar a função Par Estéreo ou a função Ligação Festa, o som da chamada é emitido apenas pelo altifalante cujo indicador 🔌 (BLUETOOTH) esteja aceso a azul.
- Dependendo do telemóvel BLUETOOTH utilizado, a reprodução da música pode não ser colocada em pausa quando fizer uma chamada.
- Utilize um telemóvel BLUETOOTH a pelo menos 50 cm do altifalante. Poderá ocorrer ruído se o altifalante e o telemóvel BLUETOOTH estiverem demasiado próximos.
- Quando um cabo de som for ligado à tomada AUDIO IN do altifalante, não consegue ouvir música do dispositivo BLUETOOTH. Porém, quando a ligação por BLUETOOTH estiver ativa, a função mãos-livres está disponível.
- Enquanto houver uma ligação de múltiplos dispositivos, não pode utilizar a função mãos-livres. Desative a função BLUETOOTH nos dispositivos BLUETOOTH não utilizados para desativar a ligação de múltiplos dispositivos.

Tópico relacionado

- [Emparelhar com e ligar a dispositivos BLUETOOTH®](#)
- [Ligar a um dispositivo compatível com NFC através de um toque \(NFC\)](#)
- [Terminar a ligação por BLUETOOTH \(após a utilização\)](#)
- [Receber uma chamada](#)
- [Mudar entre dispositivos BLUETOOTH ligados ao mesmo tempo \(ligação de múltiplos dispositivos\)](#)

5-011-814-81(3) Copyright 2020 Sony Corporation

Altifalante Sem Fios
SRS-XB43

O que pode fazer com o “Sony | Music Center”

O “Sony | Music Center” é uma aplicação para controlar dispositivos de áudio da Sony que sejam compatíveis com o “Sony | Music Center” utilizando o seu smartphone, iPhone, etc.

Para mais detalhes sobre o “Sony | Music Center”, consulte o seguinte URL:

<https://www.sony.net/smcqa/>

Operações que podem ser executadas num altifalante com o “Sony | Music Center”

- Reprodução de ficheiros de música com conteúdo de áudio de Alta Resolução (Hi-Res) localizados num dispositivo como um smartphone ou iPhone.
- Definição da qualidade do som e ajuste do equalizador
- Indicação do nível de carga da bateria incorporada
- Definições das opções de energia (a função Auto Standby, a função Bluetooth Standby, a orientação por voz associada à restante carga da bateria)
- Definição da iluminação (mudar o modo de luz)
- Mudar entre o dispositivo ligado através da função BLUETOOTH e o dispositivo ligado à tomada AUDIO IN
- Mudar de codec BLUETOOTH (a qualidade de reprodução do streaming de áudio por BLUETOOTH)
- Agrupamento com outros dispositivos (a função Par Estéreo, a função Ligação Festa)
- Ver a atualização ou a versão do software do altifalante

Nota

- O que pode controlar com o “Sony | Music Center” varia consoante o dispositivo ligado. As especificações e a conceção da aplicação podem mudar sem aviso prévio.
- Para os dispositivos Apple iOS, a unidade é compatível com o iOS 10.0 ou posterior. Não existe a ligação por BLUETOOTH nos dispositivos com o iOS 9.x ou anterior.
- Certifique-se de que utiliza a versão mais recente do “Sony | Music Center”. Se não conseguir ligar o altifalante e um dispositivo BLUETOOTH através de uma ligação por BLUETOOTH, ou se houver um problema, como, por exemplo, não sai som, desinstale o “Sony | Music Center” e tente estabelecer novamente a ligação por BLUETOOTH. Para mais detalhes sobre o “Sony | Music Center”, consulte o Google Play (Play Store) ou a App Store.
- Tenha em atenção que o “Sony | Music Center” e o “Music Center for PC” são aplicações diferentes.

Tópico relacionado

- [Instalar o “Sony | Music Center”](#)
- [Carregar o altifalante](#)
- [Acender/apagar a luz do altifalante \(função da luz\)](#)
- [Selecionar a qualidade de reprodução do streaming de áudio por BLUETOOTH \(Codec\)](#)
- [Ouvir música sem fios com 2 altifalantes \(função Par Estéreo\)](#)

- Desfrutar da reprodução sem fios utilizando vários altifalantes (função Ligação Festa)
- Atualizar o software pré-instalado

5-011-814-81(3) Copyright 2020 Sony Corporation

Altifalante Sem Fios
SRS-XB43

Instalar o “Sony | Music Center”

Instale o “Sony | Music Center” no seu smartphone, iPhone, etc. a partir do Google Play (Play Store) ou da App Store.

- 1 Transfira o “Sony | Music Center” no Google Play (Play Store) ou na App Store e instale-o.



Sony Music Center



- 2 Terminada a instalação, inicie o “Sony | Music Center”.

Nota

- Tenha em atenção que o “Sony | Music Center” e o “Music Center for PC” são aplicações diferentes.
- Certifique-se de que utiliza a versão mais recente do “Sony | Music Center”. Se não conseguir ligar o altifalante e um dispositivo BLUETOOTH através de uma ligação por BLUETOOTH, ou se houver um problema, como, por exemplo, não sai som, desinstale o “Sony | Music Center” e tente estabelecer novamente a ligação por BLUETOOTH. Para mais detalhes sobre o “Sony | Music Center”, consulte o Google Play (Play Store) ou a App Store.

Tópico relacionado

- [O que pode fazer com o “Sony | Music Center”](#)

Altifalante Sem Fios
SRS-XB43

O que pode fazer com o “Fiestable”

O “Fiestable” é uma aplicação para utilizar dispositivos de áudio da Sony compatíveis com o “Fiestable” a partir de smartphones, do iPhone, etc.

Operações que podem ser executadas num altifalante com o “Fiestable”

- Controlo de DJ
Pode incluir efeitos sonoros (Isolator, etc.) ou sons de amostragem (sons de tambor/vivas, etc.) na música reproduzida.

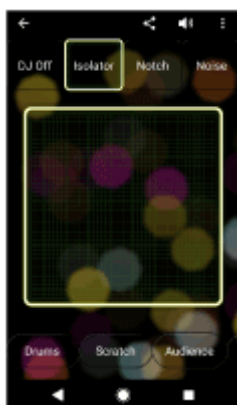

- Iluminação
Pode definir a função da luz.

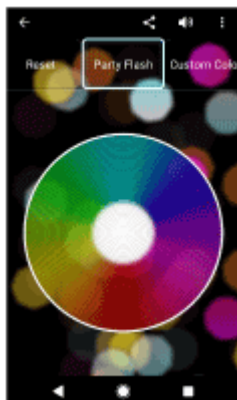

- Controlo de movimento
Pode utilizar o altifalante agitando o smartphone, iPhone, etc.



Sugestão

- O que pode controlar com o “Fiestable” varia consoante o dispositivo ligado. A especificação e a conceção da aplicação podem mudar sem aviso prévio.

Nota

- Para os dispositivos Apple iOS, a unidade é compatível com o iOS 10.0 ou posterior. Não existe a ligação por BLUETOOTH nos dispositivos com o iOS 9.x ou anterior.

Altifalante Sem Fios
SRS-XB43

Instalar o “Fiestable”

Instale o “Fiestable” no seu smartphone, iPhone, etc. a partir do Google Play (Play Store) ou da App Store.

- 1 Transfira o “Fiestable” no Google Play (Play Store) ou na App Store e instale-o.

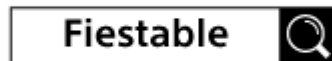

- 2 Terminada a instalação, inicie o “Fiestable” no ecrã do “Sony | Music Center”.

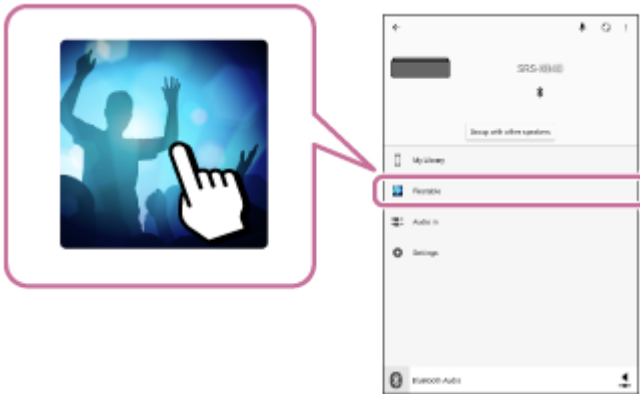

Nota

- Certifique-se de que utiliza a versão mais recente do “Fiestable”.

Tópico relacionado

- [O que pode fazer com o “Fiestable”](#)

Altifalante Sem Fios
SRS-XB43

Utilizar a função de assistência por voz (aplicação Google)

Ao utilizar a funcionalidade da aplicação Google disponibilizada com o smartphone Android, pode falar para o microfone do altifalante para utilizar o smartphone Android.

Esta secção mostra como utilizar a aplicação Google.

1 Seleccione a aplicação Google para [Assist App] em [Assist & Voice input].

No smartphone Android, seleccione [Settings] - [Apps & notifications] - [Advanced] - [Default apps] - [Assist & Voice input] e seleccione a aplicação Google para [Assist App].

A operação referida acima é um exemplo. Para mais detalhes, consulte o manual de instruções fornecido com o smartphone Android.

Para mais detalhes sobre a aplicação Google, consulte o manual de instruções ou o Web site de suporte do smartphone Android ou o Web site do Google Play (Play Store).

Nota

- Poderá ser necessário ter a versão mais recente da aplicação.
- A aplicação Google poderá não ser ativada a partir do altifalante, dependendo das especificações do smartphone Android.

2 Ligue o altifalante ao smartphone Android através de uma ligação por BLUETOOTH.

3 Com o altifalante ligado ao smartphone Android através de uma ligação por BLUETOOTH e o smartphone Android em modo de espera ou a reproduzir música, prima e mantenha premido o botão (reproduzir)/ (chamar) durante cerca de 3 segundos.

A aplicação Google é ativada e ouve-se o som de arranque.

4 Faça um pedido à aplicação Google através do microfone do altifalante.

Para mais detalhes sobre a aplicação Google, tais como as aplicações que funcionam com a aplicação Google, consulte o manual de instruções fornecido com o smartphone Android.

Nota

- A aplicação Google não pode ser ativada ao dizer-se simplesmente "OK Google" através do microfone do altifalante, mesmo quando a definição [OK Google] do smartphone Android estiver ativada.

Altifalante Sem Fios
SRS-XB43

Utilizar a função de assistência por voz (Siri)

Ao utilizar a função Siri disponibilizada com o iPhone/iPod touch, pode falar para o microfone do altifalante para utilizar o iPhone/iPod touch.

Esta secção mostra como utilizar o Siri.

1 Ative o Siri.

No iPhone/iPod touch, selecione [Settings] - [Siri & Search] e ative [Listen for "Hey Siri"].

A operação referida acima é um exemplo. Para mais detalhes, consulte o manual de instruções fornecido com o iPhone/iPod touch.

Para mais detalhes sobre o Siri, consulte o manual de instruções ou o Web site de suporte do iPhone/iPod touch.

2 Ligue o altifalante ao iPhone/iPod touch através de uma ligação por BLUETOOTH.

3 Com o altifalante ligado ao iPhone/iPod touch através de uma ligação por BLUETOOTH e o iPhone/iPod touch em modo de espera ou a reproduzir música, prima e mantenha premido o botão (reproduzir)/ (chamar) durante cerca de 3 segundos.

O Siri é ativado e ouve-se o som de arranque.

4 Faça um pedido ao Siri através do microfone do altifalante.

Para mais detalhes sobre o Siri, tais como as aplicações que funcionam com o Siri, consulte o manual de instruções fornecido com o iPhone/iPod touch.

Nota

- Para os dispositivos Apple iOS, a unidade é compatível com o iOS 10.0 ou posterior. Não existe a ligação por BLUETOOTH nos dispositivos com o iOS 9.x ou anterior.
- O Siri não pode ser ativado ao dizer-se simplesmente "Hey Siri" através do microfone do altifalante, mesmo quando a definição [Allow "Hey Siri"] do iPhone/iPod touch estiver ativada.

Altifalante Sem Fios
SRS-XB43

Acerca dos indicadores

Indicador CHARGE (laranja)

Apaga-se	O altifalante está carregado.
Acende-se	O altifalante está a ser carregado.
Pisca lentamente	A bateria incorporada tem menos de 20% de carga e tem de ser carregada. Neste estado, o altifalante não consegue fornecer energia a outros dispositivos.
Pisca 3 vezes e apaga-se	Se o indicador CHARGE piscar 3 vezes e se apagar quando ligar o altifalante, a bateria incorporada está vazia e tem de ser carregada.

Nota

- Desde que o altifalante esteja ligado a uma tomada de CA através do transformador de CA (fornecido), a bateria incorporada do altifalante consegue carregar-se a si própria mesmo que o altifalante esteja ligado. Contudo, consoante a utilização dada ao altifalante, poderá demorar muito tempo até a bateria estar totalmente carregada. Recomenda-se que desligue o altifalante antes de carregar a bateria.
- Se utilizar o altifalante com o volume alto durante muito tempo, a carga restante da bateria recarregável incorporada diminui, mesmo que o altifalante esteja ligado a uma tomada de CA através do transformador de CA. Isto pode baixar o volume do altifalante, mas não é indicativo de uma avaria. Caso isto aconteça, desligue o altifalante e deixe a bateria carregar-se totalmente antes de utilizar o altifalante.
- Se a temperatura ambiente for extremamente baixa ou alta, a bateria incorporada deixe de se carregar por questões de segurança. Poderá também deixar de se carregar se o carregamento se prolongar por um longo período de tempo. Neste caso, aumente ou baixe a temperatura para uma temperatura operacional entre os 5 °C e 35 °C, desligue e volte a ligar o transformador de CA e depois deixe a bateria carregar-se mais uma vez.

Indicador (corrente)

Apaga-se	O altifalante está desligado.
Acende-se (verde)	O altifalante está ligado.
Acende-se (laranja)	O altifalante está desligado. O altifalante está definido no modo de espera do BLUETOOTH.
Pisca (verde ou laranja)	<ul style="list-style-type: none"> ● Sempre que premir os botões -/+ (volume), o indicador pisca uma vez. ● Quando utilizar os botões -/+ (volume) e o volume for definido com o nível mais baixo (0) ou o nível mais alto (50 para a reprodução de música/15 para chamadas), o indicador pisca 3 vezes. ● À medida que a atualização do software for progredindo, a atividade do indicador  (corrente) verde muda (de 5 piscas para 4 piscas, para um único pisca e depois apaga-se*). ● Quando ligar o altifalante pela primeira vez após a atualização do software, o indicador pisca 3 vezes a verde para informar que a atualização está concluída.

- Quando a atualização do software for cancelada pelo “Sony | Music Center”, o indicador pisca 4 vezes a verde.
- Quando a atualização do software terminar em erro, o indicador pisca 4 vezes a laranja.

* Dependendo da situação, poderá não conseguir ver todos os padrões de intermitência.

Indicador (BLUETOOTH)

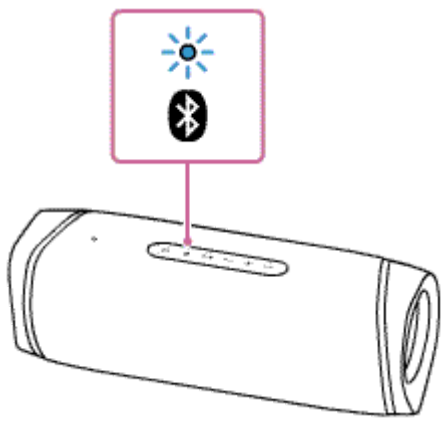
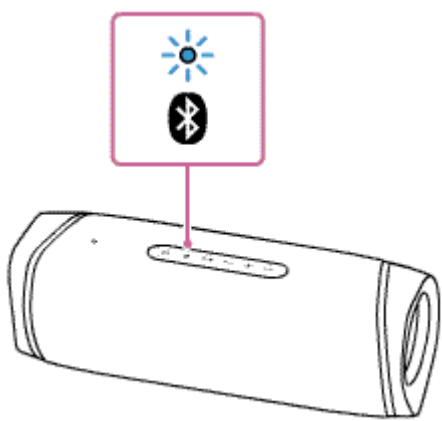
Acende-se	O altifalante está ligado a um dispositivo BLUETOOTH.
Pisca duas vezes	O altifalante entra no modo de emparelhamento. 
Pisca lentamente	O altifalante aguarda que um dispositivo BLUETOOTH esteja disponível para se ligar ao mesmo. 
Pisca 3 vezes	A atualização do software foi concluída.

Indicador LIVE

Acende-se	O efeito sonoro está definido como LIVE SOUND.
Apaga-se	O efeito sonoro está definido como EXTRA BASS ou STAMINA (quando o modo EXTRA BASS ou o modo LIVE SOUND não estão ativos).

Indicador STAMINA

Acende-se	O efeito sonoro está definido como STAMINA.
-----------	---

Apaga-se	O efeito sonoro está definido como EXTRA BASS ou LIVE SOUND.
----------	--

Indicador ST PAIR (Par Estéreo)

Pisca	O altifalante entra na função Par Estéreo. O indicador ST PAIR (Par Estéreo) pisca quando a ligação com a função Par Estéreo falhar.
Acende-se	A função Par Estéreo é utilizada no altifalante.

Indicador PARTY (Ligação Festa)

Pisca	O altifalante entra na função Ligação Festa.
Acende-se	A função Ligação Festa é utilizada no altifalante. Os indicadores de todos os altifalantes ligados com a função Ligação Festa acendem-se.
Pisca 3 vezes	Não é possível adicionar novos altifalantes com o botão PARTY (Ligação Festa). Para adicionar um novo altifalante, utilize o “Sony Music Center”.

Tópico relacionado

- [Peças e controlos](#)
- [O que pode fazer com o “Sony | Music Center”](#)

Altifalante Sem Fios
SRS-XB43

Atualizar o software pré-instalado

Quando surgir uma nova versão do software, pode atualizar o software pré-instalado do seu altifalante utilizando os seguintes métodos.

Com a atualização do software, novas funcionalidades são instaladas que lhe permitem ter uma utilização mais prática e estável.

1 Ligue o altifalante a uma tomada de CA com o transformador de CA (fornecido).

Não é possível realizar atualizações do software quando utilizar o altifalante com a bateria incorporada.

2 Ligue o altifalante.

O indicador  (corrente) acende-se a verde.

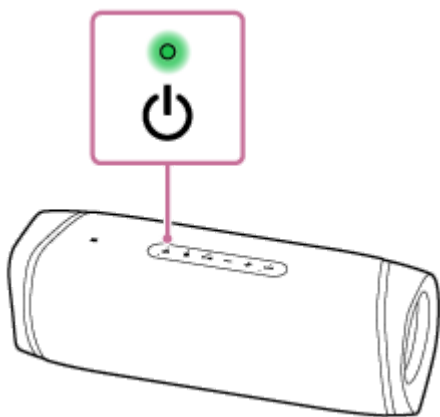

3 Toque em [Music Center] no seu smartphone, iPhone, etc. para iniciar a aplicação.



Music Center



4 Toque em [SRS-XB43].

Quando surgir uma nova versão do software, aparece um aviso de atualização no ecrã do “Sony | Music Center”.

5 Siga as instruções no ecrã para realizar a atualização.

À medida que a atualização do software for progredindo, a atividade do indicador  (corrente) verde muda (de 5 piscas para 4 piscas, para um único pisca e depois apaga-se).

Dependendo da situação, poderá não conseguir ver todos os padrões de intermitência.

Quando ligar o altifalante pela primeira vez após a atualização do software, os indicadores  (corrente) e  (BLUETOOTH) piscam 3 vezes para informar que a atualização está concluída.

6 Confirme a versão do software do altifalante.

No “Sony | Music Center”, toque em [SRS-XB43] – [Settings] – [System].
A indicação “XXXX” apresentada abaixo de “SRS-XB43” indica a versão do software.

Nota

- Se a atualização falhar, carregue a bateria recarregável incorporada até ter 40% ou mais de carga.

Tópico relacionado

- [Carregar o altifalante](#)

5-011-814-81(3) Copyright 2020 Sony Corporation

Altifalante Sem Fios
SRS-XB43

Precauções

Sobre a segurança

- Consulte o Guia de referência fornecido com o altifalante.
- Informações importantes como o nome do modelo encontram-se nos seguintes pontos:
 - Na superfície interna da tampa, na parte de trás do altifalante
 - Na superfície do transformador de CA

Sobre a colocação

- Para eliminar o risco de avarias, evite colocar ou deixar o altifalante nos seguintes locais:
 - Um local exposto a altas temperaturas, como, por exemplo, à luz direta do sol ou de um equipamento de iluminação, perto de uma fonte de calor ou numa sauna
 - Dentro de um carro com os vidros fechados (sobretudo no verão)
 - Um local sujeito a pó excessivo
 - Um local sujeito a fortes vibrações
- Coloque este altifalante numa superfície plana e nivelada. Quando colocado numa superfície inclinada, o altifalante pode cair para o lado ou cair mesmo da superfície devido à sua própria vibração, resultando em ferimentos, avarias ou diminuição do desempenho.
- Dependendo das condições onde o altifalante for colocado, ele pode cair para o lado ou cair mesmo da superfície onde estiver assente. Não deixe objetos de valor perto do altifalante.
- Este altifalante não é antimagnético. Mantenha objetos suscetíveis a magnetismo (cassetes gravadas, relógios, cartões bancários e cartões de crédito com banda magnética, etc.) longe deste altifalante. Além disso, quando transportar o altifalante, não se esqueça disto.
- Não utilize o altifalante num automóvel.

Outras

- Não utilize ou deixe o altifalante num ambiente extremamente frio ou quente (temperatura fora da amplitude térmica de 5 °C – 35 °C). Se o altifalante foi utilizado ou deixado fora da amplitude térmica acima, o altifalante pode parar automaticamente para proteger os circuitos internos.
- Quando a luz for forte, ilumine a sala ou desligue a luz.
- Mesmo que não pretenda utilizar o altifalante por um período prolongado, carregue a bateria até à capacidade máxima a cada 6 meses para manter o seu desempenho.
- Se tiver algumas questões ou problemas relativos ao altifalante que não estejam abrangidos neste Guia de ajuda, consulte o revendedor Sony mais próximo.

Altifalante Sem Fios
SRS-XB43

Notas sobre o carregamento

Duração da carga da bateria incorporada de íões de lítio

- Mesmo que não pretenda utilizar o altifalante por um período prolongado, carregue a bateria incorporada suficientemente a cada 6 meses para manter o seu desempenho.
- Se o altifalante não for utilizado por um período prolongado, pode demorar mais tempo a carregar a bateria incorporada.
- A carga da bateria incorporada recarregável tem uma duração. Com o passar do tempo e o incremento do número de vezes que a bateria incorporada é utilizada, a capacidade da bateria incorporada recarregável diminui gradualmente. Quando o tempo durante o qual a bateria incorporada pode ser utilizada parecer bastante mais curto, apesar de ter sido totalmente carregada, contacte o seu revendedor Sony mais próximo.
- Quando o tempo durante o qual a bateria incorporada pode ser utilizada parecer bastante mais curto, a bateria incorporada recarregável pode ter chegado ao fim da sua vida útil.
- A duração da carga da bateria incorporada recarregável difere consoante a utilização, o ambiente e o método de armazenamento.

Cuidado

Quando o altifalante detetar um problema nas seguintes situações ao carregar a bateria incorporada, o indicador CHARGE (laranja) apaga-se, mesmo que o carregamento não esteja concluído.

- A temperatura ambiente ultrapassa o intervalo de 5 °C – 35 °C.
- Há um problema com a bateria incorporada.
- Quando o carregamento da bateria incorporada continua durante um longo período de tempo.

Nota

- O tempo de carregamento varia consoante as condições de utilização da bateria incorporada.
- Carregue o altifalante numa temperatura ambiente entre 5 °C e 35 °C.
- O altifalante aquece durante o carregamento. Não se trata de uma avaria.
- Evite a exposição a mudanças de temperatura rápidas, à luz direta do sol, nevoeiro, areia, poeira ou choque mecânico. Além disso, nunca deixe o altifalante num carro estacionado ao sol.
- Desde que o altifalante esteja ligado a uma tomada de CA através do transformador de CA fornecido, a bateria incorporada do altifalante consegue carregar-se a si própria mesmo que o altifalante esteja ligado. Contudo, poderá demorar muito tempo até a bateria estar totalmente carregada, consoante a utilização dada ao altifalante. Recomenda-se que desligue o altifalante antes de carregar a bateria.
- Num ambiente extremamente frio ou quente, o carregamento pára por questões de segurança. O carregamento do altifalante também pára se demorar muito tempo. Para resolver estes problemas, desligue o transformador de CA do altifalante e ligue-o novamente com uma temperatura operacional entre os 5 °C e 35 °C.
- Com temperaturas elevadas, o carregamento poderá parar ou o volume poderá diminuir para proteger a bateria.
- A utilização de um hub USB para o carregamento da bateria não está garantida.

Tópico relacionado

- [Carregar o altifalante](#)

5-011-814-81(3) Copyright 2020 Sony Corporation

Altifalante Sem Fios
SRS-XB43

Notas sobre as características à prova de água e poeira

Desempenho à prova de água e poeira do altifalante

O altifalante, com a tampa apertada de forma segura, tem uma especificação à prova de água de IPX7^{*1}, conforme especificado em “Graus de proteção contra imersão em água” do “Índice de proteção de entrada (Código IP)” da IEC60529^{*3}, e uma especificação à prova de poeira de IP6X^{*2}, conforme especificado em “Graus de proteção contra objetos estranhos sólidos”^{*3}.

Líquidos aos quais as especificações de desempenho à prova de água se aplicam

Aplicáveis	água doce, água da torneira, água de piscina, água salgada
Não aplicáveis	líquidos que não sejam os indicados acima (água com sabão, água com detergente ou produtos para o banho, champô, água de termas quentes, etc.)

*1 Equivalência ao IPX7: O altifalante foi sujeito a testes, confirmando-se que mantém a sua operacionalidade quando mergulhado cuidadosamente em água a uma profundidade de 1 m durante 30 minutos.

*2 Equivalência ao IP6X: O altifalante foi sujeito a testes, confirmando-se que continua a bloquear a poeira depois de agitado durante 8 horas num aparelho de teste contendo partículas de poeira com um diâmetro máximo de 75 µm.

*3 Os acessórios fornecidos e os conectores deste altifalante (USB/AUDIO IN) não são à prova de água nem à prova de poeira. Para reduzir o risco de incêndio ou choque elétrico, não exponha o altifalante a água nem a gotas de água enquanto utilizar qualquer ou ambos os conectores (USB/AUDIO IN). Não coloque um vaso ou qualquer outro recipiente com líquido em cima do altifalante.

O desempenho à prova de água e poeira do altifalante é baseado nas nossas medições e nas condições aqui descritas. Tenha em atenção que as avarias resultantes da imersão em água ou da entrada de poeira provocadas pela utilização incorreta por parte do cliente não estão abrangidas pela garantia.

Para evitar a deterioração do desempenho à prova de água e poeira

Verifique o seguinte e utilize o altifalante corretamente.

- Este altifalante não tem uma conceção que lhe permita resistir à pressão de água. Utilizar o altifalante num local onde a pressão da água for elevada, como no duche, pode causar avaria.
- Não verta água muito quente nem direcione ar quente de um secador de cabelo ou qualquer outro aparelho diretamente para o altifalante. Além disso, nunca utilize o altifalante num local exposto a altas temperaturas, como numa sauna ou perto de uma fonte de calor.
- Manuseie a tampa **1** com cuidado. A tampa tem um papel muito importante na manutenção do desempenho à prova de água e poeira. Quando utilizar o altifalante, certifique-se de que a tampa está completamente fechada. Quando fechar a tampa, tenha cuidado para que não fiquem objetos estranhos no interior. Se a tampa não for fechada completamente, o desempenho à prova de água e poeira pode deteriorar-se, provocando uma avaria no altifalante como resultado da entrada de água ou de partículas de poeira no altifalante.

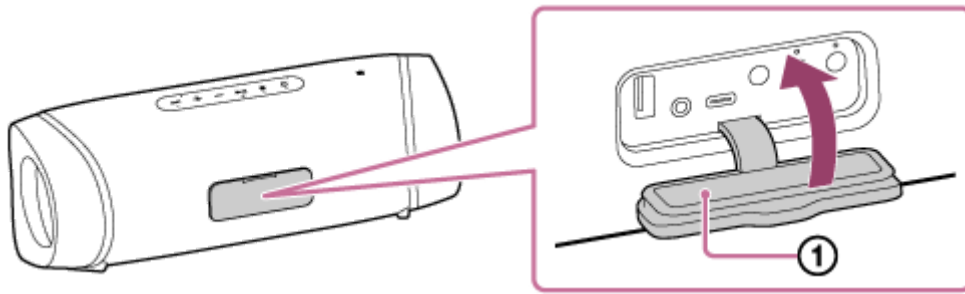

5-011-814-81(3) Copyright 2020 Sony Corporation

Altifalante Sem Fios
SRS-XB43

Como cuidar do altifalante

Embora a parte de tecido do altifalante tenha um tratamento repelente à água, pode utilizar o altifalante mais confortavelmente e durante um período de tempo mais longo seguindo o procedimento de manutenção abaixo indicado.

- Quando a superfície do altifalante ficar suja, lave imediatamente a sujeira com água limpa (água da torneira, etc.). Deixar sujeira na superfície causa a descoloração ou deterioração da parte de tecido ou da secção do radiador passivo ou uma avaria no altifalante.
Exemplo:
 - Quando sal, areia, etc. ficarem agarrados ao altifalante após a utilização na praia, piscina, etc.
 - Quando o altifalante ficar sujo com substâncias estranhas (protetor solar, bronzeador, etc.).
- Se o altifalante ficar molhado, limpe imediatamente a humidade com um pano seco e macio. Além disso, seque o altifalante num local arejado até a humidade desaparecer.
- A qualidade do som pode mudar se entrar água na secção do altifalante ou do radiador passivo (①). Isto, contudo, não é indicativo de uma avaria. Limpe a humidade na superfície do altifalante e deixe o altifalante num pano seco e macio para drenar a água acumulada no interior do altifalante. Em seguida, deixe o altifalante num local bem ventilado para deixá-lo secar.

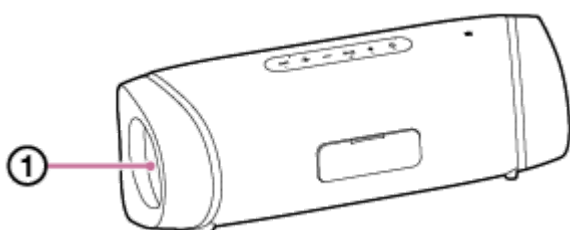

Nota

- Se a superfície do altifalante ficar suja, não utilize detergente, diluente, benzina, álcool, etc. para limpar o altifalante, pois isso afetará a função repelente à água da parte de tecido do altifalante.
- Especialmente nas regiões frias, certifique-se de que limpa a humidade depois de utilizar o altifalante. Deixar humidade na sua superfície pode provocar o congelamento e o mau funcionamento do altifalante.
- Se partículas como grãos de areia entrarem na parte de tecido ou noutra parte do altifalante, elimine-as cuidadosamente. Nunca utilize um aspirador ou aparelho equivalente para eliminar essas partículas, pois pode danificar o altifalante ou outra unidade.

Altifalante Sem Fios
SRS-XB43

Acerca da tecnologia sem fios BLUETOOTH

A tecnologia sem fios BLUETOOTH funciona num raio de cerca de 30 m.

Versão suportada e perfis da norma BLUETOOTH

Um perfil é um conjunto normalizado de funções para cada característica dos dispositivos BLUETOOTH. O altifalante suporta a seguinte versão e os seguintes perfis da norma BLUETOOTH.

Versão BLUETOOTH suportada: Versão 5.0 da norma BLUETOOTH

Perfis BLUETOOTH suportados:

- A2DP (Advanced Audio Distribution Profile): Permite a transmissão e receção de conteúdo de alta qualidade.
- AVRCP (Audio Video Remote Control Profile): Permite ajustar o volume, bem como reproduzir música/colocar música em pausa e saltar para o início da faixa seguinte/atual.
- HSP (Headset Profile)*: Permite fazer chamadas e operações no telemóvel.
- HFP (Hands-free Profile)*: Permite fazer chamadas e operações no telemóvel no modo mãos-livres.

* Se o telemóvel com a função BLUETOOTH suportar tanto o perfil HFP como o perfil HSP, utilize o perfil HFP (Hands-free Profile).

Máximo raio de comunicação

Utilize a tecnologia sem fios BLUETOOTH entre o altifalante e um dispositivo que estejam situados a 30 m um do outro. O máximo raio de comunicação pode ser mais curto nas seguintes condições:

- Há um obstáculo, por exemplo, uma pessoa, um objeto metálico ou uma parede, entre o altifalante e o dispositivo BLUETOOTH.
- Um dispositivo LAN sem fios está a ser utilizado próximo do altifalante.
- Um micro-ondas está a ser utilizado próximo do altifalante.
- Um dispositivo que gera radiação eletromagnética está a ser utilizado próximo do altifalante.

Interferência de outros dispositivos

Dado que os dispositivos BLUETOOTH e a LAN sem fios (IEEE802.11b/g) utilizam a mesma frequência (2,4 GHz), pode ocorrer interferência de micro-ondas, resultando na deterioração da velocidade da comunicação, em ruído ou numa ligação inválida se o altifalante for utilizado perto de um dispositivo LAN sem fios.

Interferência noutros dispositivos

As micro-ondas emitidas por um dispositivo BLUETOOTH podem afetar o funcionamento de dispositivos médicos eletrónicos. Desligue o altifalante e outros dispositivos BLUETOOTH nos seguintes locais, pois podem provocar um acidente:

- Na presença de gases inflamáveis, num hospital, comboio, avião ou estação de serviço
- Próximo de portas automáticas ou de um alarme de incêndio

Nota

- Para poder utilizar a função BLUETOOTH, o dispositivo BLUETOOTH a ser ligado tem de ter o mesmo perfil que o do altifalante. Note, também, que, mesmo que utilize o mesmo perfil, os dispositivos poderão variar no seu funcionamento, consoante as especificações.
- Devido às características da tecnologia sem fios BLUETOOTH, o som reproduzido pelo altifalante está ligeiramente retardado em relação ao som reproduzido pelo dispositivo BLUETOOTH quando falar ao telefone ou ouvir música.

- O altifalante suporta capacidades de segurança que estão em conformidade com a norma BLUETOOTH, de modo a proporcionar uma ligação segura quando a tecnologia sem fios BLUETOOTH é utilizada, mas a segurança pode não ser suficiente, dependendo da definição. Tenha cuidado ao comunicar com tecnologia sem fios BLUETOOTH.
- Não assumimos qualquer responsabilidade pela fuga de informações durante uma comunicação por BLUETOOTH.
- Um dispositivo com a função BLUETOOTH tem de estar em conformidade com a norma BLUETOOTH especificada pela Bluetooth SIG, Inc. e tem de estar autenticado. Mesmo que o dispositivo ligado esteja em conformidade com a norma BLUETOOTH referida acima, alguns dispositivos poderão não estabelecer a ligação ou poderão não funcionar corretamente, consoante as características ou especificações do dispositivo.
- Pode ocorrer interrupção por ruído ou som, dependendo do dispositivo BLUETOOTH ligado ao altifalante, do ambiente da comunicação e do ambiente da utilização.
- Um dispositivo com um rádio ou sintonizador incorporado não pode ser ligado ao altifalante por BLUETOOTH, dado que pode ocorrer ruído durante as difusões.
- Afaste mais o altifalante de qualquer TV, rádio ou sintonizador, etc., dado que pode ocorrer ruído durante as difusões.

Altifalante Sem Fios
SRS-XB43

Aviso sobre o licenciamento

Notas sobre a licença

Este produto contém software que a Sony utiliza ao abrigo de um contrato de licença com o proprietário dos respetivos direitos de autor. Temos a obrigação de anunciar o conteúdo do contrato aos clientes por exigência do proprietário dos direitos de autor do software.

Aceda ao seguinte URL e leia o conteúdo da licença.

<https://rd1.sony.net/help/speaker/sl/20/>

Aviso sobre software sujeito às licenças GNU GPL/LGPL

Este produto contém software sujeito à seguinte licença GNU General Public License (doravante referida como “GPL”) ou GNU Lesser General Public License (doravante referida como “LGPL”). Estas licenças estabelecem que os clientes têm o direito de obter, modificar e redistribuir o código-fonte do referido software em conformidade com os termos da licença GPL ou LGPL fornecida. O código-fonte do software acima referido está disponível na Web.

Para transferi-lo, aceda ao seguinte URL e, em seguida, selecione o nome de modelo “SRS-XB43”.

URL:<http://oss.sony.net/Products/Linux/>

Tenha em atenção que a Sony não pode responder a quaisquer pedidos de informação sobre o conteúdo do código-fonte.

Renúncia de responsabilidade relativa aos serviços disponibilizados por terceiros

Os serviços disponibilizados por terceiros poderão ser alterados, suspensos ou terminados sem aviso prévio. A Sony não assume qualquer responsabilidade nesses casos.

Altifalante Sem Fios
SRS-XB43

Marcas comerciais

- Android, Google Play e outras marcas e logótipos relacionados são marcas comerciais da Google LLC.
- LDAC™ e o logótipo de LDAC são marcas comerciais da Sony Corporation.
- A marca e os logos BLUETOOTH® são marcas registadas propriedade da Bluetooth SIG, inc. e a utilização de tais marcas pela Sony Corporation está sob licença.
- N-Mark é uma marca comercial ou marca comercial registada da NFC Forum, Inc. nos Estados Unidos e noutros países.
- Apple, o logotipo Apple, iPhone, iPod, iPod touch, Mac, macOS e Siri são marcas comerciais da Apple Inc., registadas nos EUA e outros países.
App Store é uma marca de serviço da Apple Inc.
- O uso do selo Made for Apple significa que o acessório foi desenhado para conectar especificamente para o(s) produto(s) Apple identificado(s) no selo e foi certificado pelo desenvolvedor para atender aos padrões de desempenho da Apple. A Apple não é responsável pela operação deste dispositivo ou por sua conformidade com normas de segurança ou de regulamentação.
Por favor, note que o uso deste acessório com um produto Apple pode afetar o desempenho sem fios.
- USB Type-C® e USB-C® são marcas comerciais da USB Implementers Forum.
- Microsoft e Windows são marcas comerciais registadas ou marcas comerciais da Microsoft Corporation nos Estados Unidos e/ou noutros países.
- WALKMAN e o logótipo WALKMAN são marcas comerciais registadas da Sony Corporation.
- Wi-Fi® é uma marca comercial registada da Wi-Fi Alliance®.
- As outras marcas comerciais e nomes de marcas comerciais são propriedade dos respetivos proprietários.
- As marcas ™ e ® estão omitidas nos documentos.

Altifalante Sem Fios
SRS-XB43

O que posso fazer para resolver um problema?

Se o altifalante não funcionar conforme esperado, experimente os seguintes passos para resolver o problema.

- Encontre os sintomas do problema neste Guia de ajuda e experimente as ações corretivas apresentadas.
- Carregue o altifalante.
Poderá conseguir resolver alguns problemas carregando a bateria incorporada.
- Reinicie o altifalante.
- Inicialize o altifalante.
Esta operação repõe as definições, tais como o volume, etc., e elimina todas as informações de emparelhamento.
- Procure informações sobre o problema no site de apoio ao cliente.
- Aceda aos seguintes sites de suporte para obter informações de suporte sobre o seu altifalante:
 - Para clientes nas Américas:
<https://www.sony.com/am/support>
 - Para clientes na Europa:
<https://www.sony.eu/support>
 - Para clientes na China:
<https://service.sony.com.cn>
 - Para clientes noutros países/regiões:
<https://www.sony-asia.com/support>

Se as operações indicadas acima não funcionarem, consulte o seu revendedor Sony mais próximo.

Tópico relacionado

- [Reiniciar o altifalante](#)
- [Inicializar o altifalante](#)

Altifalante Sem Fios
SRS-XB43

Impossível carregar o altifalante

- Certifique-se de que o transformador de CA está devidamente ligado ao altifalante. Em seguida, certifique-se de que o transformador de CA está devidamente ligado a uma tomada de CA.
- O altifalante suporta transformadores de CA USB capazes de proporcionar uma corrente de saída de 3,0 A ou 1,5 A. (A utilização de um transformador de CA USB capaz de proporcionar uma corrente de saída de 3,0 A para o carregamento da bateria reduz o tempo de carregamento.) Certifique-se de que utiliza um cabo USB Type-C® (compatível com a norma USB) que suporte a corrente de saída do seu transformador de CA USB. A utilização de um transformador de CA USB com uma corrente de saída inferior a 1,5 A para o carregamento da bateria não está garantida. O tempo de carregamento poderá diferir, dependendo da temperatura ambiente ou da utilização do altifalante.
- Dependendo do tipo e das especificações do transformador de CA USB disponível no mercado, se utilizar o altifalante num volume alto, a carga restante da bateria recarregável incorporada pode diminuir ou o altifalante pode desligar-se enquanto estiver ligado a uma tomada de CA através do transformador de CA USB. Isto, contudo, não é indicativo de uma avaria. Caso isto aconteça, desligue o altifalante e deixe a bateria carregar-se totalmente ante de utilizar o altifalante.

Tópico relacionado

- [Carregar o altifalante](#)
- [Acerca dos indicadores](#)

Altifalante Sem Fios
SRS-XB43

Impossível ligar o altifalante ou o altifalante desliga-se de repente

- A bateria recarregável incorporada pode estar sem carga ou com pouca carga. Ligue o altifalante a uma tomada de CA com o transformador de CA fornecido para carregar a bateria.
- Dependendo do tipo e das especificações do transformador de CA USB disponível no mercado, se utilizar o altifalante num volume alto, a carga restante da bateria recarregável incorporada pode diminuir ou o altifalante pode desligar-se enquanto estiver ligado a uma tomada de CA através do transformador de CA USB. Isto, contudo, não é indicativo de uma avaria. Caso isto aconteça, desligue o altifalante e deixe a bateria carregar-se totalmente ante de utilizar o altifalante.
- A função de desligamento automático (Auto Standby) pode ter sido ativada. Após cerca de 15 minutos em determinadas circunstâncias, por exemplo, quando o volume da entrada de áudio estiver baixo, a corrente desliga-se automaticamente. Aumente o volume do dispositivo ligado para utilização do altifalante ou desative a função de desligamento automático.

Tópico relacionado

- [Carregar o altifalante](#)
- [Função de desligamento automático \(Auto Standby\)](#)

Altifalante Sem Fios
SRS-XB43

Não há som/Som apenas de um altifalante/Nível de som baixo/Som distorcido/Zumbido ou ruído na saída do som/Sem voz ou baixo volume da voz dos interlocutores de chamadas

- Verifique se tanto o altifalante como o dispositivo ligado estão ativados.
- Aumente o volume do altifalante e do dispositivo ligado.
- Verifique se o dispositivo ligado está a reproduzir som.
- Certifique-se de que o cabo de som está desligado da tomada AUDIO IN durante a reprodução no modo BLUETOOTH.
- Certifique-se de que o cabo de som está devidamente ligado à tomada AUDIO IN durante a reprodução no modo AUDIO IN.
- Se quiser ligar um computador ao altifalante, certifique-se de que a definição da saída de áudio do computador está definida para um dispositivo BLUETOOTH.
- Verifique se o altifalante estabeleceu uma ligação por BLUETOOTH com o dispositivo BLUETOOTH.
- Volte a emparelhar o altifalante com o dispositivo BLUETOOTH.
- Se o dispositivo ligado à tomada AUDIO IN for monauricular, apenas o componente esquerdo do altifalante emite som (canal da esquerda).
- Se o dispositivo ligado tiver uma função de equalizador, desative essa função.
- Mantenha o altifalante afastado de qualquer micro-ondas, dispositivo Wi-Fi®, etc.
- Aproxime o dispositivo BLUETOOTH do altifalante. Se houver algum obstáculo entre o altifalante e o dispositivo BLUETOOTH, tire-o do caminho.
- Se o indicador CHARGE piscar lentamente, desligue o altifalante e carregue suficientemente a bateria incorporada.
- Um dispositivo com um rádio ou sintonizador incorporado não pode ser ligado ao altifalante por BLUETOOTH, dado que pode ocorrer ruído durante as difusões.
- Afaste mais o altifalante de qualquer TV, rádio ou sintonizador, etc., dado que pode ocorrer ruído durante as difusões.
- Quando utilizar a função Par Estéreo ou a função Ligação Festa, se houver outro dispositivo BLUETOOTH, tal como um rato BLUETOOTH ou um teclado BLUETOOTH, ligado ao dispositivo BLUETOOTH, termine a ligação entre os mesmos.
- Há alguns dispositivos BLUETOOTH que poderão sofrer alterações na qualidade da reprodução sem fios. Se o seu dispositivo for compatível com esta função, selecione "Priority on stable connection (SBC)" (Prioridade para ligação estável [SBC]) em detrimento da qualidade do som. Para mais detalhes, consulte o manual de instruções fornecido com o dispositivo.
- Selecione "Priority on stable connection (SBC)" (Prioridade para ligação estável [SBC]) para a qualidade de reprodução sem fios do altifalante.

- Instale a versão mais recente do “Sony | Music Center” no dispositivo ligado. Se não puder utilizar a versão mais recente do “Sony | Music Center” ou se não puder ligar o altifalante e um dispositivo BLUETOOTH através de uma ligação por BLUETOOTH, desinstale o “Sony | Music Center” e volte a instalá-lo.
- Quando atender/fizer uma chamada, verifique se a saída do dispositivo BLUETOOTH está definida para o altifalante.

Tópico relacionado

- [Emparelhar com e ligar a dispositivos BLUETOOTH®](#)
- [Ouvir música de um dispositivo através de uma ligação por BLUETOOTH](#)
- [Selecionar a qualidade de reprodução do streaming de áudio por BLUETOOTH \(Codec\)](#)
- [Acerca dos indicadores](#)
- [Receber uma chamada](#)
- [Fazer uma chamada](#)





Altifalante Sem Fios
SRS-XB43

O som fica baixo durante a utilização

- O som pode ficar baixo nos seguintes casos. Não se trata de uma avaria.
 - Quando a bateria incorporada tiver pouca carga e o indicador CHARGE piscar lentamente, com o altifalante a ser alimentado apenas pela bateria incorporada
 - Quando a bateria recarregável incorporada tiver pouca carga devido a uma utilização de longa duração do altifalante com o volume alto, mesmo que o altifalante tenha estado ligado a uma tomada de CA através do transformador de CA (fornecido).
- Se o som ficar baixo durante a utilização, siga o procedimento abaixo.
 1. Desligue o altifalante.
 2. Carregue suficientemente a bateria incorporada.

Altifalante Sem Fios
SRS-XB43

Impossível emparelhar o altifalante com um dispositivo BLUETOOTH

- Coloque o altifalante e o dispositivo BLUETOOTH a 1 m um do outro.
- Para os dispositivos Apple iOS, a unidade é compatível com o iOS 10.0 ou posterior. Não existe a ligação por BLUETOOTH nos dispositivos com o iOS 9.x ou anterior.
- Para utilizar a função Par Estéreo ou Ligação Festa, emparelhe o dispositivo com o altifalante cujo indicador  (BLUETOOTH) esteja a piscar a azul.
- Se o indicador  (BLUETOOTH) não estiver a piscar duas vezes a azul, prima o botão  (BLUETOOTH). Ouve-se a orientação por voz (BLUETOOTH pairing (BLUETOOTH a emparelhar)) e o indicador  (BLUETOOTH) começa a piscar duas vezes (modo de emparelhamento).
- Uma vez inicializado o altifalante, pode não ser possível ligar um iPhone/iPod touch ao altifalante. Nesse caso, elimine as informações de emparelhamento no iPhone/iPod touch e depois volte a emparelhá-los.
- Verifique se o dispositivo BLUETOOTH está ligado e se a função BLUETOOTH está ativada no dispositivo.
- Se o altifalante não aparecer indicado no dispositivo BLUETOOTH, desligue o dispositivo e volte a ligá-lo. Esta ação pode melhorar os sintomas.

Tópico relacionado

- [Emparelhar com e ligar a dispositivos BLUETOOTH®](#)
- [Acerca dos indicadores](#)
- [Inicializar o altifalante](#)

Altifalante Sem Fios
SRS-XB43

Impossível ligar o altifalante a um dispositivo BLUETOOTH através de um toque (NFC)

- Se o bloqueio do ecrã estiver ativado no smartphone, não é possível ligar o altifalante. Cancele o bloqueio do ecrã no smartphone e faça novamente o toque.
- Mantenha o dispositivo compatível com NFC próximo do altifalante até o dispositivo reagir. Se a ligação não for estabelecida, passe o dispositivo devagar sobre a parte do altifalante que tem a marca N.
- Certifique-se de que a função BLUETOOTH está ativada no dispositivo compatível com NFC.
- Certifique-se de que a função NFC do dispositivo está definida como ativada.
- Se o dispositivo tiver uma capa, retire-o da capa.
- A sensibilidade da receção NFC varia consoante o dispositivo utilizado. Se a ligação com um só toque do altifalante a um dispositivo falhar repetidamente, estabeleça a ligação através de uma operação no ecrã.
- Certifique-se de que o seu dispositivo é compatível com NFC. Procure informações sobre o problema no site de apoio ao cliente.
- Para utilizar a função Par Estéreo ou Ligação Festa, emparelhe o dispositivo com o altifalante cujo indicador  (BLUETOOTH) esteja a piscar a azul.

Tópico relacionado

- [Ligar a um dispositivo compatível com NFC através de um toque \(NFC\)](#)

Altifalante Sem Fios
SRS-XB43

Impossível ligar um dispositivo BLUETOOTH ao altifalante na função Par Estéreo

- Atualize o software pré-instalado com a versão mais recente em cada altifalante para estabelecer a ligação para a função.
(Para mais informações sobre o procedimento de atualização, consulte [Atualizar o software pré-instalado.](#))
 - Atualize o “Sony | Music Center” com a versão mais recente antes de configurar a função Par Estéreo.
 - Certifique-se de que todos os altifalantes a ligar para a função estão a 1 m um do outro.
 - Depois de ligar 2 altifalantes SRS-XB43, execute o procedimento de emparelhamento entre um dispositivo BLUETOOTH e o altifalante cujo indicador  (BLUETOOTH) esteja a piscar a azul.
-

Tópico relacionado

- [Ouvir música sem fios com 2 altifalantes \(função Par Estéreo\)](#)
- [Atualizar o software pré-instalado](#)

Altifalante Sem Fios
SRS-XB43

Impossível ligar a um altifalante na função Ligação Festa

- Verifique se o dispositivo é compatível com a função Ligação Festa. Os dispositivos compatíveis com a função Party Chain sem fios não são aplicáveis para ligação.
- Atualize o software pré-instalado com a versão mais recente em cada altifalante para estabelecer a ligação para a função.
(Para mais informações sobre o procedimento de atualização, consulte [Atualizar o software pré-instalado.](#))
- Atualize o “Sony | Music Center” com a versão mais recente antes de configurar a função Ligação Festa.
- Certifique-se de que todos os altifalantes a ligar para a função estão a 1 m um do outro.
- Depois de ligar vários altifalantes, execute o procedimento de emparelhamento entre um dispositivo BLUETOOTH e o altifalante cujo indicador  (BLUETOOTH) esteja a piscar a azul.

Tópico relacionado

- [Desfrutar da reprodução sem fios utilizando vários altifalantes \(função Ligação Festa\)](#)
- [Atualizar o software pré-instalado](#)

Altifalante Sem Fios
SRS-XB43

Impossível adicionar um altifalante para a função Ligação Festa

- Para qualquer grupo configurado com o botão PARTY (Ligação Festa), utilize o botão PARTY (Ligação Festa) para adicionar um novo altifalante.
 - Para qualquer grupo configurado com o “Sony | Music Center”, utilize o “Sony | Music Center” para adicionar um novo altifalante.
Para mais detalhes sobre o “Sony | Music Center”, consulte o seguinte URL:
<https://www.sony.net/smcqa/>
-

Tópico relacionado

- [Desfrutar da reprodução sem fios utilizando vários altifalantes \(função Ligação Festa\)](#)

Altifalante Sem Fios
SRS-XB43

Reiniciar o altifalante

Nas seguintes situações, entre outras, prima e mantenha premido o botão  (corrente) durante cerca de 8 segundos para reiniciar o altifalante.

- Não consegue utilizar o altifalante depois de o ter ligado.
- Não consegue utilizar o altifalante depois de ter resolvido problemas de emparelhamento.

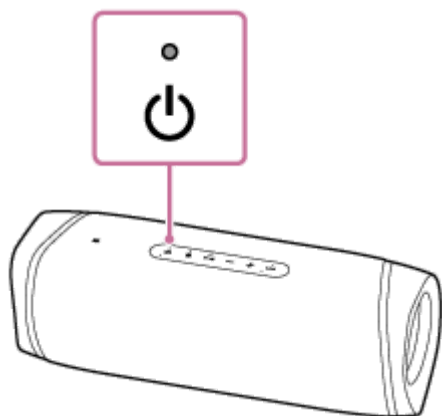

Nota

- O facto de reiniciar o altifalante não elimina as respetivas informações de emparelhamento.
- O facto de reiniciar o altifalante pode alterar o respetivo volume, funcionamento ou definições de som.

Altifalante Sem Fios
SRS-XB43

Inicializar o altifalante

Se o altifalante não funcionar corretamente depois de reiniciado, inicialize o altifalante para repor as predefinições. Com o altifalante ligado, prima e mantenha premidos os botões - (volume) e  (BLUETOOTH) até o altifalante se desligar (5 segundos ou mais).

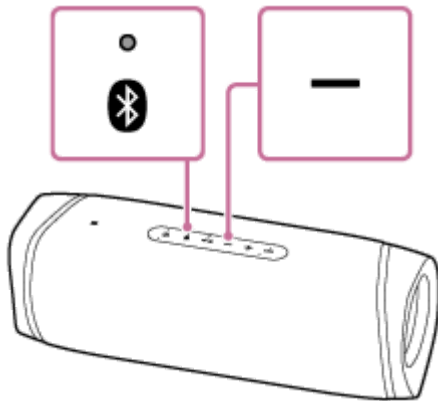

O altifalante é inicializado. As predefinições, como o volume, etc., são repostas e todas as informações de emparelhamento são eliminadas.

Nota

- Não é possível inicializar o altifalante com a corrente desligada.

Tópico relacionado

- [Emparelhar com e ligar a dispositivos BLUETOOTH®](#)
- [Ligar a um dispositivo compatível com NFC através de um toque \(NFC\)](#)
- [Reiniciar o altifalante](#)