

Difuzor fără fir
SRS-XB43

Următoarea secțiune explică modul de utilizare a acestui difuzor. Selectați un subiect din panoul de navigare. Concepția și specificațiile pot fi modificate fără notificare prealabilă.

Primii pași

[Componente și comenzi](#)

Sursă de alimentare/încărcare

- [Încărcarea difuzorului](#)
- [Pornirea alimentării](#)
- [Oprirea alimentării](#)
- [Utilizarea funcției de standby pentru BLUETOOTH](#)
- [Încărcarea unui dispozitiv USB precum un smartphone sau un iPhone](#)
- [Funcția de oprire automată \(Auto Standby\)](#)

Funcția de iluminare

- [Activarea/dezactivarea luminii difuzorului \(funcția de iluminare\)](#)

Realizarea conexiunilor

BLUETOOTH

- [Asocierea și conectarea cu dispozitive BLUETOOTH®](#)
- [Conectarea la dispozitive compatibile NFC prin One-touch \(NFC\)](#)
- [Conectarea la un computer printr-o conexiune BLUETOOTH \(Windows\)](#)
- [Conectarea la un computer printr-o conexiune BLUETOOTH \(Mac\)](#)

Audiții muzicale

Dispozitiv BLUETOOTH

- [Ascultarea muzicii de pe un dispozitiv printr-o conexiune BLUETOOTH](#)
- [Selectarea calității de redare în flux audio prin BLUETOOTH \(codec\)](#)
- [Închiderea conexiunii prin BLUETOOTH \(după utilizare\)](#)
- [Comutarea dispozitivelor BLUETOOTH conectate simultan la sistem \(conexiune multidispozitiv\)](#)

Funcția Pereche Stereo

- [Ascultarea muzicii fără fir, cu 2 difuzoare \(funcția Pereche Stereo\)](#)
- [Închiderea funcției Pereche Stereo](#)

Funcția Petreceri Conectate

- [Audiții prin redare fără fir cu mai multe difuzoare \(funcția Petreceri Conectate\)](#)
- [Închiderea funcției Petreceri Conectate](#)

[Ascultarea muzicii de pe un dispozitiv audio portabil etc.](#)

[Comutarea efectelor de sunet](#)

Apeluri telefonice

[Primirea unui apel](#)

[Efectuarea unui apel](#)

Utilizarea „Sony | Music Center”

[Funcțiile oferite de „Sony | Music Center”](#)

[Instalarea „Sony | Music Center”](#)

Utilizarea „Fiestable”

[Funcțiile oferite de „Fiestable”](#)

[Instalarea „Fiestable”](#)

Utilizarea funcției de asistare vocală

[Utilizarea funcției de asistare vocală \(aplicația Google\)](#)

[Utilizarea funcției de asistare vocală \(Siri\)](#)

Informații

[Despre indicatoare](#)

[Actualizarea software-ului preinstalat](#)

Note privind utilizarea

[Măsuri de precauție](#)

[Note privind încărcarea](#)

[Note privind caracteristicile de rezistență la apă și la praf](#)

[Cum se îngrijește difuzorul](#)

[Despre tehnologia wireless BLUETOOTH](#)

[Notificare cu privire la licențe](#)

[Mărci comerciale](#)

Rezolvarea problemelor

[Ce pot face pentru a remedia o problemă?](#)

Alimentarea electrică

[Nu se poate încărca difuzorul](#)

[Difuzorul nu poate fi activat sau difuzorul se oprește brusc](#)

Sunet

[Nu există sunet/Se aude sunet de la un singur difuzor/Nivel scăzut de sunet/Sunet distorsionat/Bâzâit sau paraziti în semnalul produs de difuzor/Vocea apelanților nu se aude](#)

[Sunetul scade în timpul utilizării](#)

BLUETOOTH

[Nu se poate asocia difuzorul cu un dispozitiv BLUETOOTH](#)

[Nu se poate conecta difuzorul la un dispozitiv cu BLUETOOTH prin conexiunea One-touch \(NFC\)](#)

[Nu se poate conecta un dispozitiv cu BLUETOOTH la difuzor prin funcția Pereche Stereo](#)

[Nu se poate realiza conexiunea cu un difuzor în funcția Petrecheri Conectate](#)

[Nu se poate adăuga un difuzor pentru funcția Petrecheri Conectate](#)

Resetare

- [Repornirea difuzorului](#)

- [Inițializarea difuzorului](#)

5-011-835-41(3) Copyright 2020 Sony Corporation

Difuzor fără fir
SRS-XB43

Componente și comenzi

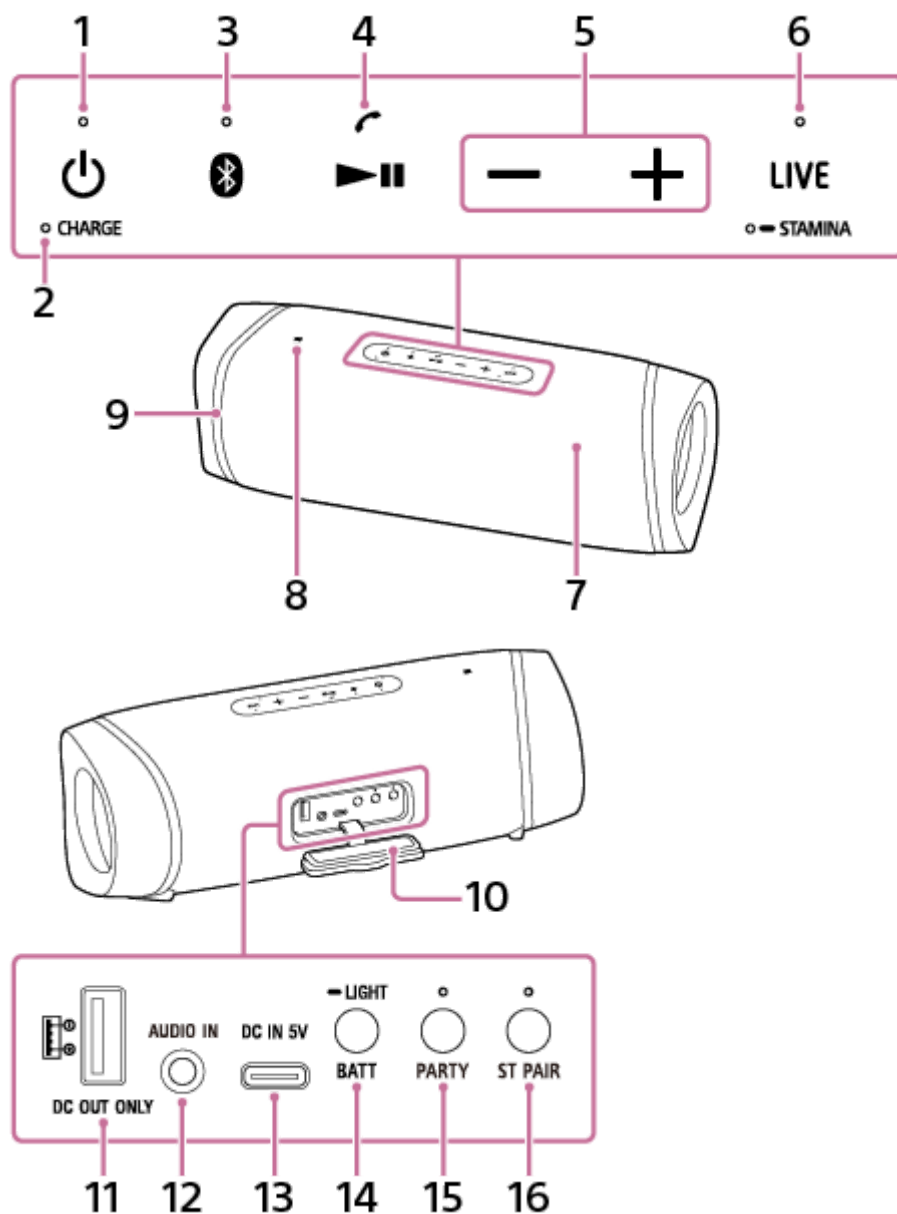

1. Buton (alimentare) cu indicator
2. Indicator CHARGE
3. Buton (BLUETOOTH) cu indicator
4. Buton (redare)/buton (apelare)
5. Butoane (volum) -/+
6. Buton LIVE cu indicator/buton STAMINA cu indicator
Apăsați scurt butonul pentru a comuta efectul de sunet între modul LIVE SOUND și modul EXTRA BASS. Pentru a comuta efectul de sunet între modul EXTRA BASS și modul STAMINA, apăsați și mențineți apăsat butonul.
7. Microfon

8. Marcaj N
9. Iluminare
10. Capacul
11. Port DC OUT ONLY (USB)*1
Alimentează dispozitivul USB, de exemplu smartphone sau iPhone, conectat printr-un cablu USB (disponibil în comerț) pentru încărcarea bateriei.
12. Mufă AUDIO IN*2
13. Port DC IN 5V (USB Type-C®)*1
Bateria încorporată a difuzorului poate fi încărcată când este conectată la o priză c.a. prin adaptorul c.a. furnizat.
14. Buton BATT (baterie)/buton  LIGHT
Apăsați scurt butonul pentru a auzi mesajul de ghidare vocală asociat cu energia rămasă în baterie. Pentru a activa/dezactiva funcția de iluminare, apăsați și mențineți apăsat butonul.
15. Buton PARTY (Petreceri Conectate) cu indicator
16. Buton ST PAIR (Pereche Stereo) cu indicator

*1 Acest port nu este compatibil cu redarea muzicală.

*2 Prin conectarea unui cablu audio la această mufă, se dezactivează ieșirea sunetului de la dispozitivul BLUETOOTH conectat.

Subiect asociat

- [Despre indicatoare](#)

Difuzor fără fir
SRS-XB43

Încărcarea difuzorului

Difuzorul fi alimentat fie de la o priză c.a. conectată prin adaptorul c.a. (furnizat), fie de la bateria litiu-ion reîncărcabilă încorporată.

Când utilizați difuzorul pentru prima dată, nu uitați să încărcați bateria încorporată mai mult de 1 oră înainte de a porni difuzorul.

Când bateria încorporată a fost încărcată în prealabil, puteți utiliza difuzorul exclusiv pe baterie.

1 Pentru a încărca difuzorul, conectați-l la o priză de curent alternativ.

Conectați adaptorul c.a. furnizat la portul DC IN 5V al difuzorului și la o priză c.a.

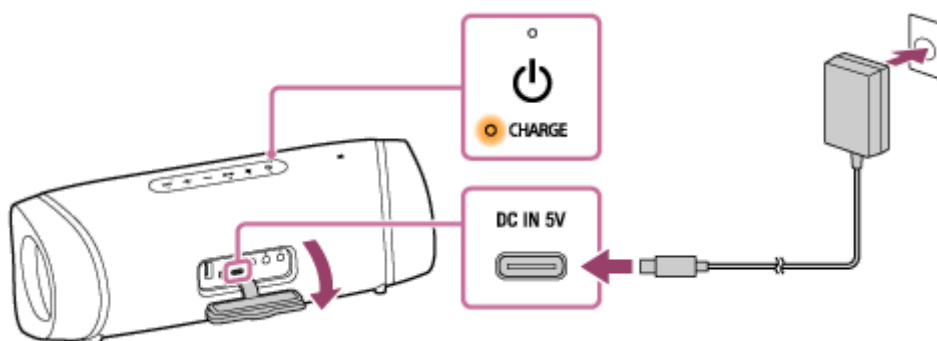

Bateria începe să se încarce și indicatorul CHARGE se aprinde în portocaliu. Încărcarea va finalizată în aproximativ 5 ore* și indicatorul se va dezactiva.

* Timpul necesar încărcării bateriei încorporate epuizate, până la capacitate maximă, când difuzorul se oprește.

După ce deconectați adaptorul c.a. de la difuzor când s-a încheiat încărcarea bateriei, nu uitați să închideți bine capacul.

Capacul joacă un rol foarte important în menținerea performanțelor de rezistență la apă și la praf.

Verificarea finalizării încărcării

Dacă bateria încorporată este complet încărcată atunci când conectați difuzorul la o priză c.a., indicatorul CHARGE se aprinde în portocaliu, iar apoi se stinge după aproximativ 1 minut.

Verificarea nivelului bateriei încorporate pentru bateria încorporată reîncărcabilă

- După ce apăsați pe butonul BATT (baterie) din spatele capacului de pe partea din spate a difuzorului, când difuzorul este pornit, mesajul de ghidare vocală indicat mai jos este redat de difuzor, în funcție de nivelul de încărcare rămas în baterie.

80% sau mai mult: „Battery fully charged” (Baterie complet încărcată)

60% sau mai mult: „Battery about 70%” (Baterie la aproximativ 70%)

40% sau mai mult: „Battery about 50%” (Baterie la aproximativ 50%)

20% sau mai mult: „Battery about 30%” (Baterie la aproximativ 30%)

Mai puțin de 20%: „Please charge” (Încărcați)

Sugestie

- Prin utilizarea „Sony | Music Center”, puteți activa/dezactiva ghidarea vocală asociată cu nivelul de energie rămas în baterie când auziți că difuzorul pornește.

- Când utilizați smartphone-uri Android cu OS 8.1 sau versiuni ulterioare instalate
Când difuzorul este conectat la un smartphone Android printr-o conexiune HFP (Hands-free Profile) BLUETOOTH, atingeți [Settings] - [Device connection] - [Bluetooth] pe smartphone. Nivelul de energie rămas în bateria difuzorului se afișează odată cu denumirea dispozitivului BLUETOOTH conectat. Pentru detalii, consultați instrucțiunile de utilizare ce însoțesc smartphone-ul Android.
Rețineți că nivelul de energie rămas în baterie și afișat pe smartphone poate prezenta diferențe față de nivelul de energie rămas efectiv în bateria difuzorului. Aceste informații au doar rol orientativ.
- Când utilizați iPhone/iPod touch cu iOS 10.0 sau versiuni ulterioare instalate
Cât timp difuzorul este conectat la iPhone/iPod touch printr-o conexiune HFP (Hands-free Profile) BLUETOOTH, nivelul de energie rămas în bateria difuzorului se afișează pe secțiunea cu widgeturi a ecranului iPhone/iPod touch. Pentru detalii, consultați instrucțiunile de utilizare ce însoțesc iPhone/iPod touch.
Rețineți că nivelul de energie rămas în baterie și afișat pe iPhone/iPod touch poate prezenta diferențe față de nivelul de energie rămas efectiv în bateria difuzorului. Aceste informații au doar rol orientativ.

Durata de viață a bateriei încorporate (prin conexiunea BLUETOOTH)

- Aproximativ 24 de ore
Nivelul de volum al difuzorului este setat la 31.
Funcția de iluminare este dezactivată.
Efectul de sunet este setat pe STAMINA.
- Aproximativ 14 de ore
Nivelul de volum al difuzorului este setat la 30.
Funcția de iluminare este activată. (setări implicite din fabrică)
Efectul de sunet este setat pe EXTRA BASS. (setări implicite din fabrică)
- Aproximativ 4 de ore
Nivelul de volum al difuzorului este setat la maximum (50).
Funcția de iluminare este activată. (setări implicite din fabrică)
Efectul de sunet este setat pe EXTRA BASS. (setări implicite din fabrică)

Viața utilă a bateriei încorporate este măsurată cu ajutorul sursei noastre de muzică specificate.

Performanțele efective pot varia față de durata indicată, din cauza volumului, melodiilor redade, temperaturii ambiante și condițiilor de utilizare.

Când bateria încorporată este aproape descărcată

Când mesajul de ghidare vocală vă transmite mesajul „Please charge” (Încărcați) și indicatorul CHARGE clipește lent, bateria încorporată este în curs de descărcare și necesită încărcare. În această stare, difuzorul nu poate alimenta electric alte dispozitive.

Utilizarea unui adaptor c.a. USB disponibil în comerț pentru încărcarea bateriei

Difuzorul acceptă adaptoare c.a. USB capabile să genereze un curent de ieșire de 3,0 A sau 1,5 A.

(Utilizarea unui adaptor c.a. USB capabil să genereze un curent de ieșire de 3,0 A pentru încărcarea bateriei reduce timpul de încărcare.)

Nu omiteți să utilizați un cablu USB Type-C® (conform cu standardul USB) compatibil cu curentul de ieșire al adaptorului dvs. c.a. USB.

Sugestie

- Difuzoarele aflate în curs de utilizare pot fi încărcate în cazul în care sunt conectate la o priză c.a. prin adaptorul c.a. (furnizat). În acest caz, încărcarea bateriei încorporate poate dura mai mult în comparație cu situațiile în care difuzorul este oprit, în funcție de condițiile de utilizare. Prin urmare, se recomandă să opriți difuzorul în timpul încărcării.

Notă

- Când utilizați difuzorul la un volum ridicat, bateria încorporată se poate descărca, chiar și dacă difuzorul este conectat la o priză de c.a. Dacă doriți să utilizați difuzorul în timpul încărcării, reduceți volumul difuzorului. În caz contrar, opriți difuzorul și încărcați

bateria încorporată la un nivel suficient.

- Când utilizați difuzorul la un volum ridicat pe o perioadă îndelungată, bateria încorporată se poate descărca, chiar și dacă difuzorul este conectat la o priză de c.a. Drept urmare, volumul scade. Aceasta nu reprezintă o defecțiune. Opriti difuzorul și încărcați bateria încorporată la un nivel suficient.
- În funcție de tipul sau specificațiile unui adaptor c.a. USB disponibil în comerț, dacă utilizați difuzorul la un volum ridicat, puterea rămasă în bateria reîncărcabilă încorporată poate scădea sau difuzorul se poate opri chiar dacă este conectat la o priză c.a. prin adaptorul c.a. USB. Acest comportament nu indică totuși o defecțiune. Dacă apare o astfel de situație, opriți difuzorul și lăsați bateria să se încarce complet înainte de a utiliza difuzorul.
- Puterea maximă produsă va scădea atunci când bateria încorporată este aproape descărcată.
- Într-un mediu extrem de rece sau de cald, încărcarea se oprește din motive de siguranță. Dacă încărcarea durează mult timp, și încărcarea difuzorului se oprește. Pentru a rezolva aceste probleme, deconectați adaptorul c.a. (furnizat) și apoi conectați-l din nou la o temperatură de funcționare situată între 5 °C și 35 °C.
- Nu încărcați bateria încorporată a difuzorului în locuri unde apa poate stropi difuzorul. Adaptorul c.a. furnizat, precum și portul USB și mufa AUDIO IN din spatele capacului nu sunt proiectate nici pentru a rezista la apă, nici la praf.
- Chiar și dacă nu intenționați să utilizați difuzorul mult timp, încărcați bateria încorporată o dată la fiecare 6 luni pentru a-i menține performanțele.
- Conexiunea multidispozitiv nu este compatibilă cu HFP (Hands-free Profile). Prin urmare, când utilizați conexiunea multidispozitiv, nivelul de energie rămas în bateria difuzorului nu se afișează pe smartphone-ul Android sau iPhone/iPod touch.
- Când smartphone-ul Android este configurat să utilizeze numai A2DP (Advanced Audio Distribution Profile) pentru a realiza conexiuni BLUETOOTH, nivelul de energie rămas în bateria difuzorului nu se afișează pe smartphone.

Subiect asociat

- [Pornirea alimentării](#)
- [Note privind încărcarea](#)
- [Funcțiile oferite de „Sony | Music Center”](#)

Difuzor fără fir
SRS-XB43

Pornirea alimentării

1 Apăsați butonul (alimentare).

Indicatorul  (alimentare) se aprinde în verde și indicatorul  (BLUETOOTH) clipește lent în albastru.

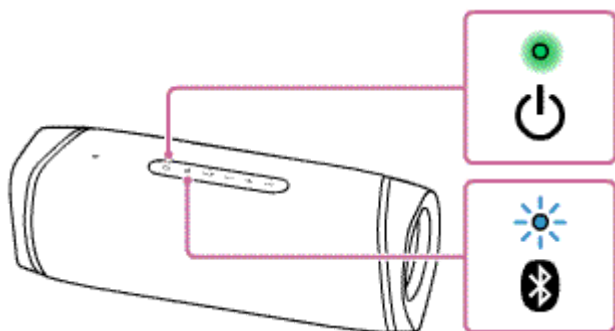

Când difuzorul nu are informații de asociere, de exemplu în situația în care utilizați funcția BLUETOOTH pentru prima dată după achiziție, indicatorul  (BLUETOOTH) continuă să clipească de două ori în albastru.



Sugestie

- Când porniți difuzorul pentru prima dată după cumpărare, funcția de iluminare este pornită. Difuzorul se aprinde.
- Cât timp ghidarea vocală asociată cu nivelul de energie rămas în baterie este activată, veți auzi ghidarea vocală în funcție de nivelul de energie rămas în baterie când porniți difuzorul.

Notă

- Dacă indicatorul CHARGE clipește de 3 ori și difuzorul se oprește după ce îl porniți, bateria reîncărcabilă încorporată este epuizată. Încărcați bateria încorporată.
- Când indicatorul CHARGE clipește lent, bateria încorporată este aproape descărcată și necesită încărcare. În această stare, difuzorul nu poate alimenta electric alte dispozitive.

Subiect asociat

- [Oprirea alimentării](#)
- [Încărcarea difuzorului](#)
- [Activarea/dezactivarea luminii difuzorului \(funcția de iluminare\)](#)

Difuzor fără fir
SRS-XB43

Oprirea alimentării

1 Apăsați butonul (alimentare).

Indicatorul  (alimentare) și indicatorul  (BLUETOOTH) se sting.

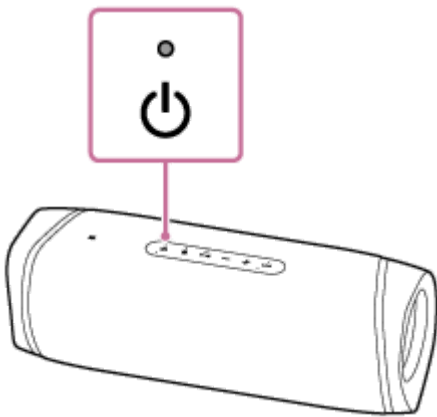

Sugestie

- Dacă dezactivați difuzorul cât este conectat la o priză c.a. de adaptorul c.a. furnizat, iar funcția de standby BLUETOOTH este activată, indicatorul  (alimentare) se va aprinde în portocaliu, iar difuzorul va intra în modul de standby BLUETOOTH*.

* La momentul achiziției, funcția de standby BLUETOOTH este dezactivată.

Subiect asociat

- [Funcția de oprire automată \(Auto Standby\)](#)
- [Utilizarea funcției de standby pentru BLUETOOTH](#)

Difuzor fără fir
SRS-XB43

Utilizarea funcției de standby pentru BLUETOOTH

Când funcția de standby pentru BLUETOOTH este activată, difuzorul pornește automat prin acționarea unui dispozitiv cu BLUETOOTH și pornește conexiunea prin BLUETOOTH.

Înainte de a utiliza difuzorul, țineți cont de următoarele:

- Funcția de standby BLUETOOTH este activată numai în timp ce difuzorul este conectat la o priză c.a. prin adaptorul c.a. (furnizat). În timp ce difuzorul este alimentat exclusiv de la bateria reîncărcabilă încorporată, funcția de standby BLUETOOTH se oprește.
- Asociați difuzorul cu un dispozitiv cu BLUETOOTH în prealabil. Dacă informațiile de asociere nu sunt stocate în difuzor, de exemplu atunci când difuzorul este utilizat pentru prima dată după cumpărare, difuzorul nu va intra în modul standby BLUETOOTH.

1 Conectați difuzorul la o priză c.a. cu adaptorul c.a. furnizat.

2 Porniți difuzorul.

Indicatorul  (alimentare) se aprinde în verde.

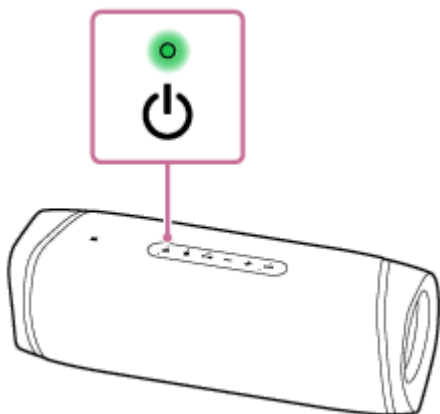

3 Atingeți [Music Center] pe smartphone, iPhone etc. pentru a porni aplicația.



Music Center

4 Atingeți [SRS-XB43].



5 Atingeți [Settings].



6 Atingeți [Power Option].

7 Atingeți [Bluetooth Standby].

8 Atingeți [ON] pentru a activa modul de standby pentru BLUETOOTH.

Pentru a dezactiva funcția de standby pentru BLUETOOTH

Efectuați pașii 3 până la 7 din nou pentru a dezactiva funcția standby BLUETOOTH.

Sugestie

- Când funcția de standby pentru BLUETOOTH este activată, indicatorul  (alimentare) se aprinde în culoarea portocaliu când difuzorul este oprit.

Subiect asociat

- [Încărcarea difuzorului](#)
- [Pornirea alimentării](#)
- [Despre indicatoare](#)

Difuzor fără fir
SRS-XB43

Încărcarea unui dispozitiv USB precum un smartphone sau un iPhone

Puteți încărca un dispozitiv cu USB, precum un smartphone sau un iPhone, prin conectarea acestuia la difuzor prin USB. Chiar și dacă difuzorul nu este conectat la o priză c.a., bateria sa încorporată poate alimenta dispozitivul cu USB.

- 1 Conectați un dispozitiv USB precum un smartphone sau un iPhone la portul DC OUT ONLY (USB) printr-un cablu USB (disponibil în comerț).**

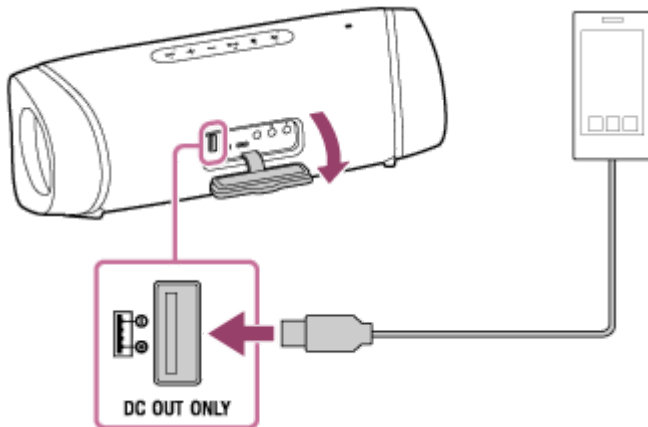

Când conectați difuzorul la o priză c.a., dispozitivul USB conectat începe să se încarce automat. Dacă difuzorul este alimentat doar de bateria încorporată, treceți la pasul **2**.

- 2 Porniți difuzorul.**

Indicatorul  (alimentare) se aprinde în verde, iar difuzorul începe să alimenteze dispozitivul USB conectat pentru încărcarea bateriei.

Notă

- Când difuzorul alimentează electric celălalt dispozitiv, funcția de oprire automată (Auto Standby) este dezactivată.
- În timp ce difuzorul este alimentat exclusiv de la bateria reîncărcabilă încorporată, alimentarea electrică a dispozitivului USB conectat se oprește dacă difuzorul este dezactivat.
- Când indicatorul CHARGE clipește lent, bateria încorporată este aproape descărcată și necesită încărcare. În această stare, difuzorul nu poate alimenta electric alte dispozitive.
- Nu se poate reda muzică printr-un cablu USB.
- Nu încărcați bateria încorporată a difuzorului în locuri unde apa poate stropi difuzorul. Adaptorul c.a. furnizat, precum și portul USB și mufa AUDIO IN din spatele capacului nu sunt proiectate nici pentru a rezista la apă, nici la praf.
- După ce deconectați cablu USB de la difuzor când s-a încheiat încărcarea bateriei, nu uitați să închideți bine capacul. Capacul joacă un rol foarte important în menținerea performanțelor de rezistență la apă și la praf.

Subiect asociat

- [Încărcarea difuzorului](#)

- Pornirea alimentării
- Funcția de oprire automată (Auto Standby)

5-011-835-41(3) Copyright 2020 Sony Corporation

Difuzor fără fir
SRS-XB43

Funcția de oprire automată (Auto Standby)

Dacă difuzorul îndeplinește următoarele condiții timp de aproximativ 15 minute, acesta se oprește în mod automat. La momentul cumpărării, funcția de oprire automată (Auto Standby) este activată.

Când difuzorul este în modul BLUETOOTH

- Difuzorul nu funcționează.
- Funcția hands-free a telefonului mobil conectat (smartphone) este dezactivată și telefonul mobil (smartphone) nu redă muzică (audio), și nici nu este acționat. Pentru detalii, consultați instrucțiunile de utilizare ce însoțesc telefonul mobil.
- Dispozitivul BLUETOOTH, precum WALKMAN®, nu redă muzică (audio) și nici nu este acționat.

Când difuzorul este în modul AUDIO IN

- Difuzorul nu funcționează.
- Nu se redă muzică (sunet) printr-un dispozitiv audio conectat la mufa AUDIO IN sau muzica (sunetul) de la dispozitivul audio conectat la mufa AUDIO IN are volumul prea mic.
- Niciun telefon mobil (smartphone) cu funcția hands-free activată și nicio conexiune cu difuzorul de la un iPhone/iPod touch prin BLUETOOTH.

Sugestie

- Puteți activa sau dezactiva funcția de oprire automată (Auto Standby) dacă utilizați „Sony | Music Center”.

Notă

- Când difuzorul alimentează electric celălalt dispozitiv, funcția de oprire automată (Auto Standby) este dezactivată.
- Când difuzorul este conectat la un iPhone/iPod touch printr-o conexiune BLUETOOTH, funcția de oprire automată (Auto Standby) este dezactivată.

Subiect asociat

- [Funcțiile oferite de „Sony | Music Center”](#)

Difuzor fără fir
SRS-XB43

Activarea/dezactivarea luminii difuzorului (funcția de iluminare)

Difuzorul se aprinde în timpul audiției muzicale, pentru a anima atmosfera. Când achiziționați difuzorul, funcția de iluminare este activată.

1 Porniți difuzorul.

Indicatorul  (alimentare) se aprinde în verde.
Difuzorul se aprinde.

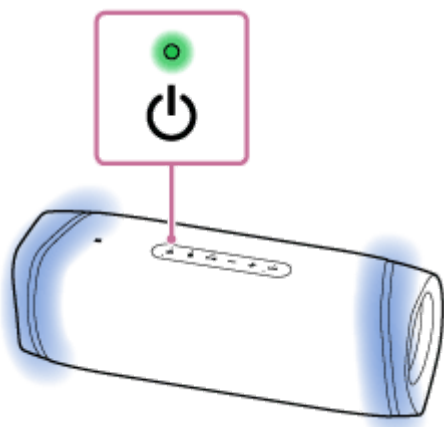

Pentru a dezactiva (lumina oprită)/activa (lumina pornită) funcția de iluminare

Apăsați prelungit pe butonul BATT (baterie)/  LIGHT din spatele capacului de pe partea din spate a difuzorului timp de aproximativ 3 secunde până când funcția de iluminare se stinge/se aprinde.

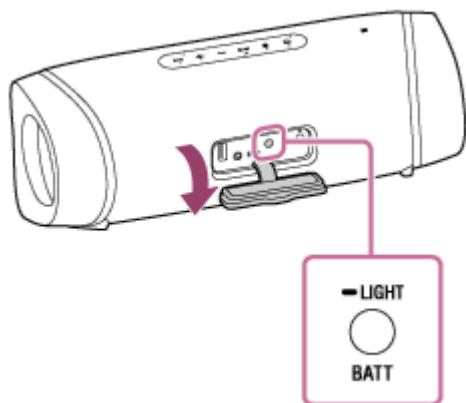

Dacă mențineți apăsat butonul timp de aproximativ 3 secunde din nou, funcția de iluminare se activează/dezactivează din nou.

Sugestie

- Prin utilizarea funcției „Illumination” din „Sony | Music Center”, puteți activa/dezactiva funcția de iluminare sau puteți alege diferitele moduri de iluminare. Următoarele sunt exemple ale modurilor de iluminare.
 - LIGHT OFF: Fără iluminare
 - RAVE: Pentru muzică dance
La achiziționarea difuzorului, este setat RAVE.

- CHILL: pentru muzică de relaxare
- HOT: iluminare cu flash-uri în culori calde
- COOL: iluminare cu flash-uri în culori reci
- STROBE: iluminare cu flash-uri albe

Notă

- Când lumina difuzorului pare intensă, aprindeți luminile camerei sau opriți funcția de iluminare.
- Nu uitați să închideți capacul complet după utilizarea butonului BATT(baterie)  LIGHT. Capacul joacă un rol foarte important în menținerea performanțelor de rezistență la apă și la praf.

Subiect asociat

- [Funcțiile oferite de „Sony | Music Center”](#)

5-011-835-41(3) Copyright 2020 Sony Corporation

Difuzor fără fir
SRS-XB43

Asocierea și conectarea cu dispozitive BLUETOOTH®

Pentru a asocia un al doilea dispozitiv cu BLUETOOTH sau un altul, efectuați următoarea procedură de asociere pentru fiecare dispozitiv.

Înainte de a utiliza difuzorul, procedați după cum urmează:

- Așezați dispozitivul BLUETOOTH pe o rază de 1 m față de difuzor.
- Conectați difuzorul la o priză c.a. cu adaptorul c.a. (furnizat). Ca alternativă, încărcați bateria reîncărcabilă încorporată la un nivel suficient.
- Începeți redarea printr-un dispozitiv BLUETOOTH.
- Micșorați volumul dispozitivului cu BLUETOOTH și difuzorului pentru a evita generarea bruscă a unui sunet puternic de la difuzor. În funcție de dispozitivul cu BLUETOOTH, volumul dispozitivului poate fi sincronizat cu difuzorul.
- Pregătiți instrucțiunile de utilizare furnizate împreună cu dispozitivul cu BLUETOOTH pentru a le consulta.

1 Porniți difuzorul.

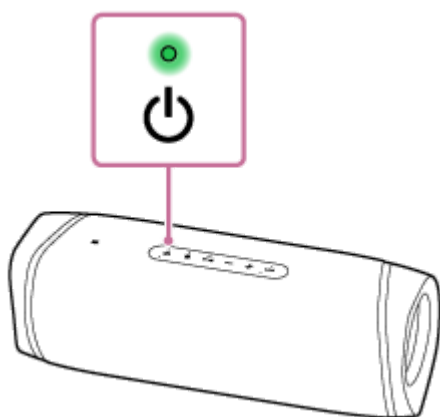

2 Verificați starea indicatorului (BLUETOOTH).

Când indicatorul clipește de două ori

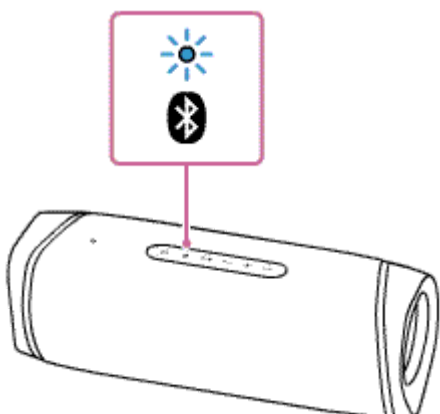

După ce asociați difuzorul cu un dispozitiv cu BLUETOOTH pentru prima dată de la achiziționare sau inițializați difuzorul (difuzorul nu are informații de asociere), difuzorul intră automat în modul de asociere când este pornit. Continuați cu pasul **4**.

Când indicatorul clipește lent

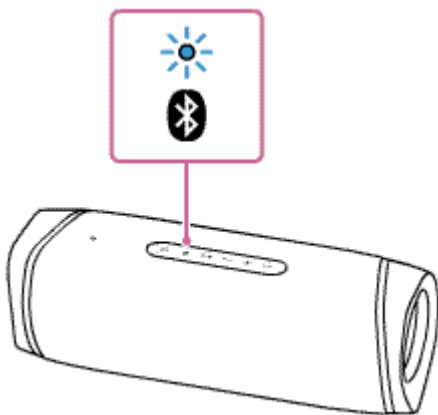

Difuzorul caută un dispozitiv cu BLUETOOTH.

- Pentru a asocia difuzorul cu un al doilea dispozitiv sau cu alte dispozitive cu BLUETOOTH (când difuzorul are informații privind asocierea altor dispozitive cu BLUETOOTH), treceți la pasul 3.
- Pentru a vă reconecta la dispozitivul cu BLUETOOTH care a fost înregistrat (asociat), treceți la pasul 4. Difuzorul va fi automat conectat prin simpla activare a funcției BLUETOOTH pe smartphone/iPhone. În funcție de dispozitivul cu BLUETOOTH acesta poate fi reconectat prin simpla activare a alimentării electrice a difuzorului. Pentru detalii, consultați instrucțiunile de utilizare ce însoțesc dispozitivul cu BLUETOOTH.

Când indicatorul rămâne aprins

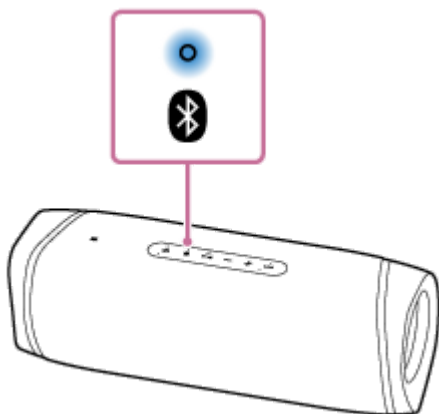

Difuzorul a fost conectat la dispozitivul cu BLUETOOTH.

Pentru a vă conecta la alte dispozitive cu BLUETOOTH, urmați una dintre procedurile de mai jos.

- Pentru a asocia difuzorul cu un al doilea dispozitiv sau cu alte dispozitive cu BLUETOOTH (când difuzorul are informații privind asocierea altor dispozitive cu BLUETOOTH), treceți la pasul 3.
- Pentru a vă reconecta la dispozitivul cu BLUETOOTH care a fost înregistrat (asociat), treceți la pasul 4. Difuzorul va fi automat conectat prin simpla activare a funcției BLUETOOTH pe smartphone/iPhone.

3 Apăsați butonul (BLUETOOTH).

Veți auzi mesajul de ghidare vocală (BLUETOOTH pairing (asociere BLUETOOTH)) din difuzor, iar indicatorul  (BLUETOOTH) începe să clipească de două ori (modul de asociere).

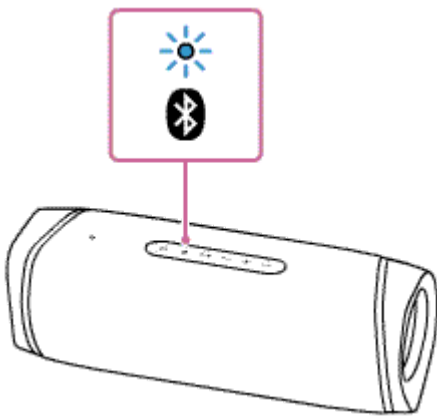

4 Efectuați procedura de asociere pe dispozitivul cu BLUETOOTH pentru a detecta difuzorul.

Când apare o listă a dispozitivelor detectate pe afișajul dispozitivului cu BLUETOOTH, selectați „SRS-XB43”. Dacă este necesară o cheie de acces* pe afișajul dispozitivului cu BLUETOOTH, introduceți „0000”.

* Cheia de acces poate fi numită „cod de acces”, „cod PIN”, „număr PIN” sau „parolă”.

5 Realizați conexiunea prin BLUETOOTH de la dispozitivul cu BLUETOOTH.

Când conexiunea BLUETOOTH este realizată, veți auzi mesajul de ghidare vocală (BLUETOOTH connected (BLUETOOTH conectat)) de la difuzor, iar indicatorul  (BLUETOOTH) se aprinde constant în loc să clipească.

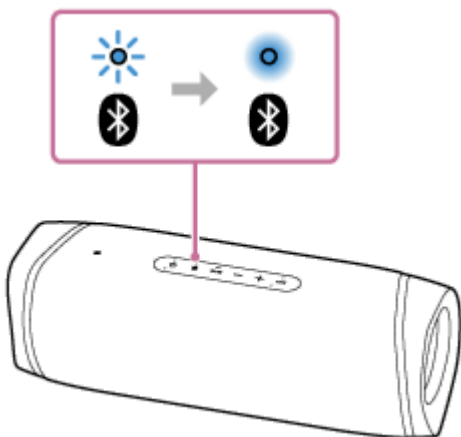

Când conexiunea prin BLUETOOTH nu este stabilă, repetați de la pasul **3**.

Sugestie

- Când funcția BLUETOOTH este activată pe un dispozitiv BLUETOOTH care a fost conectat anterior cu difuzorul, difuzorul este reconectat cu dispozitivul imediat după pornire.
- Pentru detalii privind utilizarea unui dispozitiv cu BLUETOOTH, consultați instrucțiunile de utilizare ce însoțesc dispozitivul cu BLUETOOTH.
- La difuzor se pot conecta simultan până la 2 dispozitive cu BLUETOOTH. Când unul dintre dispozitive începe redarea în timp ce se redă muzică pe un alt dispozitiv, difuzorul comută ieșirea și începe să transmită sunetul de la noul dispozitiv (conexiune multidispozitiv).

Notă

- În cazul dispozitivelor Apple iOS, unitatea este compatibilă cu iOS 10.0 sau o versiune ulterioară. Nu este disponibilă o conexiune prin BLUETOOTH pe dispozitivele cu iOS 9.x sau versiuni anterioare.
- Modul de asociere a difuzorului este eliberat după aproximativ 5 minute, iar indicatorul  (BLUETOOTH) se clipește lent. Cu toate acestea, atunci când informațiile de asociere nu sunt stocate în difuzor, precum setările din fabrică, modul de asociere nu

este eliberat. Dacă modul de asociere este eliberat înainte de terminarea procesului, repetați de la pasul ③.

- Cheia de acces a difuzorului este „0000”. Când este setată o altă cheie de acces în afară de „0000” pe dispozitivul BLUETOOTH, nu se poate realiza asocierea cu difuzorul.
- Odată ce dispozitivele cu BLUETOOTH sunt asociate, nu este nevoie să le asociați din nou, cu excepția următoarelor cazuri:
 - Informațiile de asociere care au fost șterse după reparații etc.
 - Difuzorul este deja asociat cu 8 dispozitive și un alt dispozitiv trebuie să fie asociat. Difuzorul trebuie să fie asociat cu până la 8 dispozitive. Dacă un nou dispozitiv este asociat după ce 8 dispozitive au fost deja asociate, dispozitivul care a fost asociat cel mai devreme se înlocuiește cu unul nou.
 - Informațiile despre asocierea cu difuzorul au fost șterse din dispozitivul cu BLUETOOTH.
 - Difuzorul este inițializat. Toate informațiile de asociere vor fi șterse. Dacă inițializați difuzorul, este posibil să nu puteți conecta iPhone/iPod touch sau computerul. În acest caz, ștergeți informațiile de asociere ale difuzorului din iPhone/iPod touch sau computer și apoi efectuați din nou procedura de asociere.
- Difuzorul poate fi asociat cu mai multe dispozitive, dar poate reda muzică numai de la câte un singur dispozitiv asociat.
- Când este conectat un cablu audio la mufa AUDIO IN a difuzorului, în timp ce difuzorul și dispozitivul BLUETOOTH au fost conectate prin conexiunea BLUETOOTH, sunetul de la dispozitivul BLUETOOTH nu este transmis prin difuzor (funcția hands-free este disponibilă). Pentru a asculta muzică de pe dispozitivul BLUETOOTH, deconectați cablul audio de la mufa AUDIO IN a difuzorului.
- Când folosiți funcția Pereche Stereo sau funcția Petreceri Conectate, nu puteți utiliza conexiunea multidispozitiv.

Subiect asociat

- [Ascultarea muzicii de pe un dispozitiv printr-o conexiune BLUETOOTH](#)
- [Închiderea conexiunii prin BLUETOOTH \(după utilizare\)](#)
- [Comutarea dispozitivelor BLUETOOTH conectate simultan la sistem \(conexiune multidispozitiv\)](#)

Difuzor fără fir
SRS-XB43

Conectarea la dispozitive compatibile NFC prin One-touch (NFC)

Dacă atingeți difuzorul de un dispozitiv compatibil NFC precum un smartphone, difuzorul se activează automat și continuă apoi cu asocierea și conectarea prin BLUETOOTH.

Smartphone-uri compatibile

Smartphone-uri compatibile cu NFC cu Android™ 4.1 sau versiuni ulterioare instalate

Modele compatibile de WALKMAN®

Modele de WALKMAN® compatibile cu NFC*

* Chiar și dacă dispozitivul dvs. WALKMAN® este compatibil cu funcția NFC, este posibil să nu poată realiza o conexiune prin BLUETOOTH cu difuzorul prin One-touch. Pentru detalii despre modele compatibile, consultați instrucțiunile de utilizare furnizate odată cu dispozitivul WALKMAN®.

NFC

NFC (Near Field Communication) este o tehnologie care permite comunicațiile fără fir pe rază scurtă între diverse dispozitive, precum smartphone-uri și etichete IC.

Datorită funcției NFC, comunicațiile de date - de exemplu, asocierea prin BLUETOOTH - se pot obține prin simpla atingere a dispozitivelor compatibile NFC între ele (mai exact, la simbolul cu marcaj N sau punctul special indicat pe fiecare dispozitiv).

Efectuați următoarele înainte de a începe.

- Opriți redarea pe dispozitiv.
- Micșorați volumul dispozitivului și difuzorului pentru a evita generarea bruscă a sunetelor puternice de la difuzor. În funcție de dispozitiv, volumul dispozitivului va fi sincronizat cu difuzorul.
- Anulați blocarea ecranului pe dispozitiv.

1 Setați funcția NFC și funcția BLUETOOTH ale dispozitivului pe activat.

2 Atingeți și țineți apăsată partea cu marcaj N a difuzorului pe partea cu marcaj N a dispozitivului până când dispozitivul răspunde. (Procesul poate dura câteva secunde.)

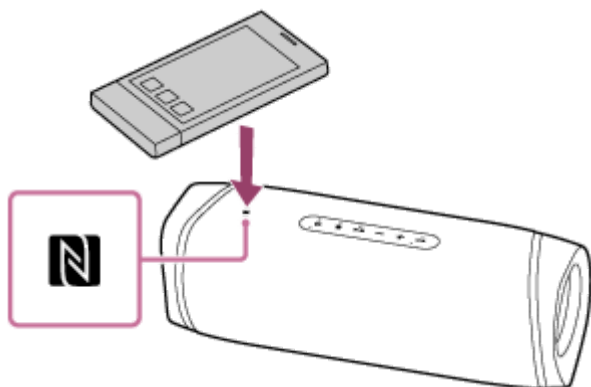

3 Urmați instrucțiunile de pe ecran pentru a realiza conexiunea prin BLUETOOTH.

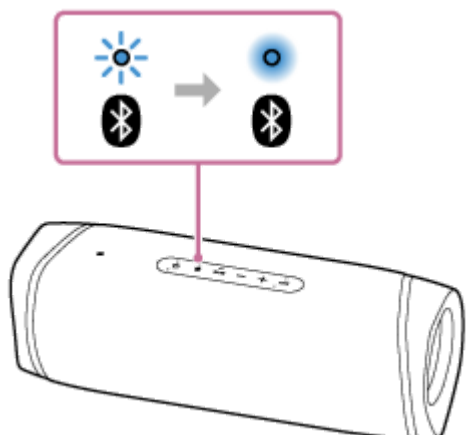

Când conexiunea BLUETOOTH este realizată, veți auzi mesajul de ghidare vocală (BLUETOOTH connected (BLUETOOTH conectat)) de la difuzor, iar indicatorul  (BLUETOOTH) se aprinde constant în loc să clipească.



Sugestie

- Pentru a întrerupe conexiunea prin BLUETOOTH, atingeți partea cu marcaj N a difuzorului cu partea cu marcaj N a dispozitivului din nou.
Veți auzi mesajul de ghidare vocală (BLUETOOTH disconnected (BLUETOOTH deconectat)) de la difuzor, iar indicatorul  (BLUETOOTH) clipește lent în loc să rămână aprins constant.
- Dacă nu puteți conecta difuzorul, încercați următoarele.
 - Mutați lent dispozitivul pe deasupra părții cu marcaj N a difuzorului.
 - Dacă dispozitivul are o husă, scoateți husa.
- La difuzor se pot conecta simultan până la 2 dispozitive cu BLUETOOTH. Când unul dintre dispozitive începe redarea în timp ce se redă muzică pe un alt dispozitiv, difuzorul comută ieșirea și începe să transmită sunetul de la noul dispozitiv (conexiune multidispozitiv).

Notă

- Când este conectat un cablu audio la mufa AUDIO IN a difuzorului, în timp ce difuzorul și dispozitivul BLUETOOTH au fost conectate prin conexiunea BLUETOOTH, sunetul de la dispozitivul conectat prin BLUETOOTH nu este transmis prin difuzor (funcția hands-free este disponibilă). Pentru a asculta muzică de pe dispozitivul BLUETOOTH, deconectați cablul audio de la mufa AUDIO IN a difuzorului.
- Dacă dispozitivul este unul care intră în modul standby ca reacție la forța magnetică, este posibil să nu poată fi conectat prin NFC.
- Când utilizați funcția Pereche Stereo sau Petreceri Conectate, atingeți difuzorul în care indicatorul  (BLUETOOTH) clipește. Dispozitivul nu poate realiza o conexiune prin BLUETOOTH cu difuzorul când indicatorul  (BLUETOOTH) se închide.
- Când folosiți funcția Pereche Stereo sau funcția Petreceri Conectate, nu puteți utiliza conexiunea multidispozitiv.

Subiect asociat

- [Ascultarea muzicii de pe un dispozitiv printr-o conexiune BLUETOOTH](#)
- [Comutarea dispozitivelor BLUETOOTH conectate simultan la sistem \(conexiune multidispozitiv\)](#)

Difuzor fără fir
SRS-XB43

Conectarea la un computer printr-o conexiune BLUETOOTH (Windows)

Asocierea este procesul necesar pentru înregistrarea reciprocă a informațiilor pe dispozitive BLUETOOTH care se vor conecta fără fir.

Trebuie să asociați un dispozitiv cu difuzorul, pentru a putea realiza conexiunea prin BLUETOOTH pentru prima dată. Efectuați aceleași proceduri pentru a asocia cu alte dispozitive.

Sisteme de operare acceptate

Windows 10, Windows 8.1

Efectuați următoarele înainte de a începe.

- Așezați computerul pe o rază de 1 m față de difuzor.
- Conectați difuzorul la o priză c.a. cu adaptorul c.a. (furnizat). Ca alternativă, încărcați bateria reîncărcabilă încorporată la un nivel suficient.
- Pregătiți instrucțiunile de utilizare furnizate împreună cu computerul pentru a le consulta.
- Opriți redarea pe computer.
- Micșorați volumul computerului și difuzorului pentru a evita generarea bruscă a unui sunet puternic de la difuzor.
- Setări difuzorul computerului în poziția de activare.
Dacă difuzorul computerului dvs. este setat pe  (silențios), sunetul nu este transmis prin difuzorul BLUETOOTH.
- Când difuzorul computerului este în poziția de activare:



1 Pregătiți-vă să căutați difuzorul pe computer.

Pentru Windows 10

Selectați [ (Action Center)] – [Connect] din bara de activități, în partea din dreapta jos a ecranului.

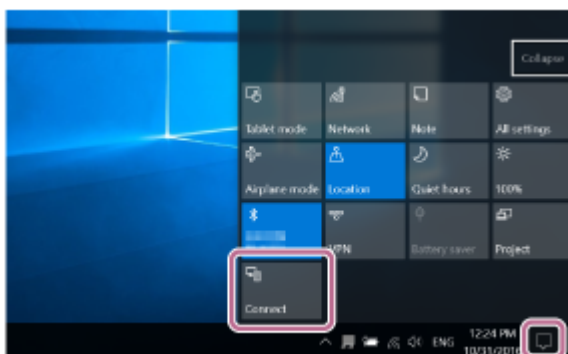

Pentru Windows 8.1

Faceți clic dreapta pe [Start], apoi faceți clic pe [Control Panel].

Când se afișează [All Control Panel Items], selectați [Devices and Printers].

Dacă apare ecranul [Control Panel] în loc de [All Control Panel Items], selectați [Large icons] sau [Small icons] din meniul [View by] din colțul din dreapta sus al ecranului.

2 Porniți difuzorul.

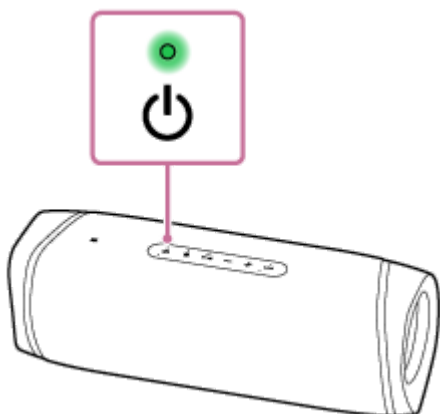

3 Verificați activitatea indicatorului (BLUETOOTH).

Când indicatorul clipește de două ori

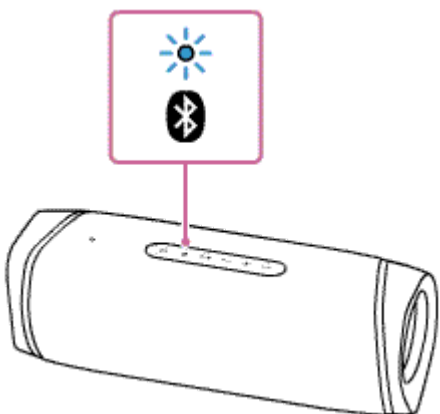

După ce asociați difuzorul cu un dispozitiv cu BLUETOOTH pentru prima dată de la achiziționare sau inițializați difuzorul (difuzorul nu are informații de asociere), difuzorul intră automat în modul de asociere când este pornit. Continuați cu pasul **5**.

Când indicatorul clipește lent

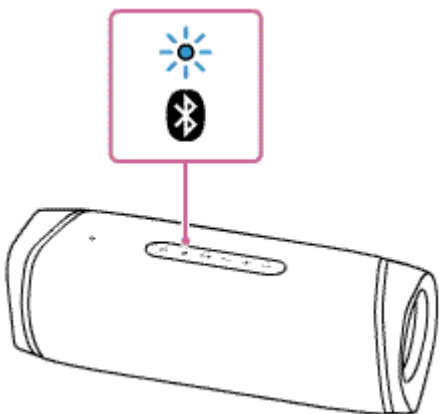

Difuzorul caută conexiuni prin BLUETOOTH.

- Pentru a asocia difuzorul cu un al doilea dispozitiv sau cu alte dispozitive cu BLUETOOTH (când difuzorul are informații privind asocierea altor dispozitive cu BLUETOOTH), treceți la pasul **4**.

- Pentru a reconecta difuzorul cu unul dintre dispozitivele BLUETOOTH care au fost asociate anterior cu difuzorul, treceți la pasul 5 .
În funcție de dispozitivul BLUETOOTH, difuzorul poate fi reconectat la dispozitiv imediat după pornire. Pentru detalii, consultați instrucțiunile de utilizare ce însoțesc dispozitivul dvs. BLUETOOTH.

Când indicatorul rămâne aprins

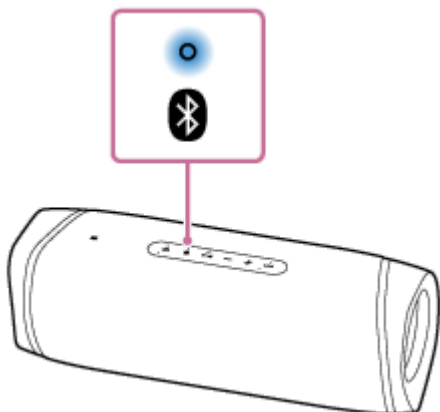

Difuzorul este deja conectat la unul dintre dispozitivele BLUETOOTH.

Pentru a conecta difuzorul la un alt dispozitiv BLUETOOTH, utilizați una dintre următoarele metode:

- Pentru a asocia difuzorul cu un al doilea dispozitiv sau cu alte dispozitive cu BLUETOOTH (când difuzorul are informații privind asocierea altor dispozitive cu BLUETOOTH), treceți la pasul 4 .
- Pentru a reconecta difuzorul cu unul dintre dispozitivele BLUETOOTH care au fost asociate anterior cu difuzorul, treceți la pasul 5 .

4 Apăsați butonul (BLUETOOTH).

Veți auzi mesajul de ghidare vocală (BLUETOOTH pairing (asociere BLUETOOTH)) din difuzor, iar indicatorul  (BLUETOOTH) începe să clipească de două ori (modul de asociere).

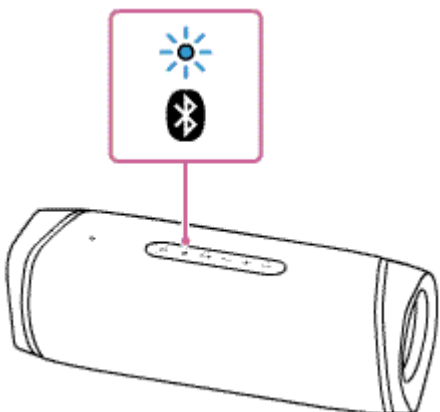

5 Căutați difuzorul pe computer.

Conectarea difuzorului la computer printr-o conexiune BLUETOOTH

Pentru Windows 10

1. Selectați [Connect] din Action Center din partea din dreapta jos a ecranului.

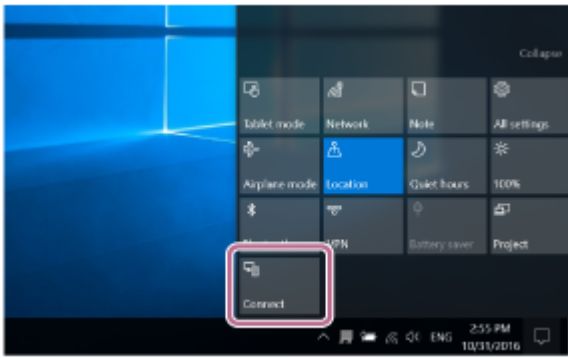

2. Selectați [SRS-XB43].

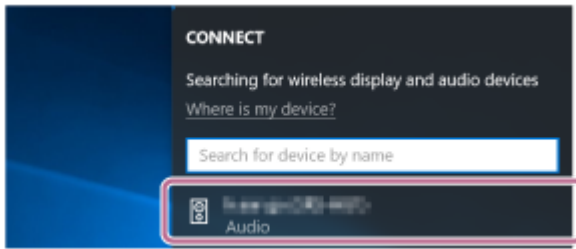

Dacă [SRS-XB43] nu apare pe ecran, repetați procedura începând cu pasul 4 .

După asociere, conexiunea BLUETOOTH se realizează automat și [Connected music] se va afișa pe ecran. Continuați cu pasul 7 .

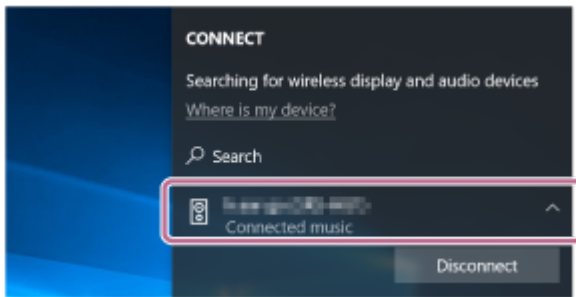

Pentru Windows 8.1

1. Faceți clic pe [Add a device].

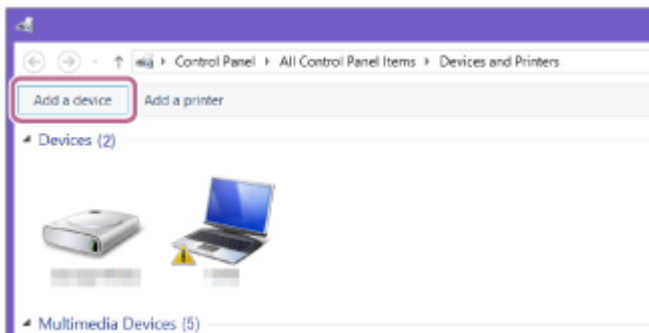

2. Selectați [SRS-XB43] și faceți clic pe [Next].

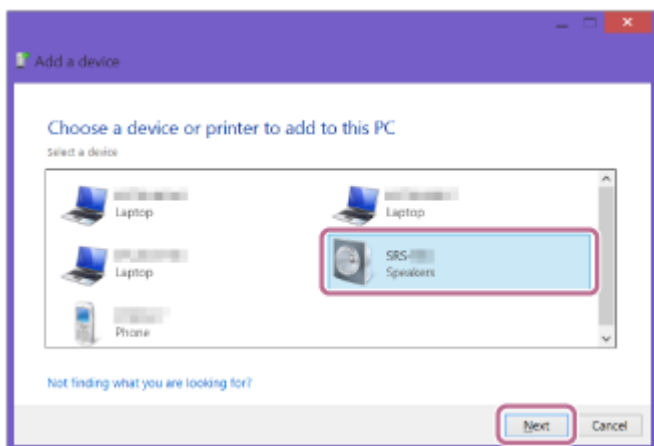

Dacă este necesară o cheie de acces*, introduceți „0000”.

Dacă [SRS-XB43] nu apare, efectuați operația încă o dată, începând cu pasul 4.

* Cheia de acces poate fi numită „cod de acces”, „cod PIN”, „număr PIN” sau „parolă”.

3. Când apare următorul ecran, faceți clic pe [Close].
Computerul începe instalarea driverului.

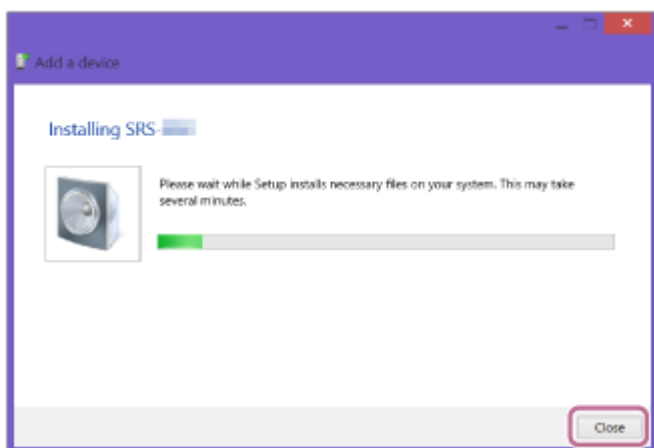

Simbolul „Ⓢ” va apărea în partea din stânga jos a pictogramei [SRS-XB43] în timpul instalării. Când simbolul „Ⓢ” dispăre, instalarea driverului s-a încheiat. Continuați cu pasul 6.

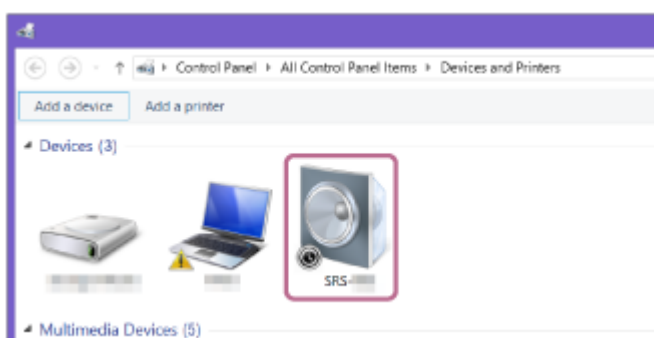

În funcție de computer, instalarea poate dura mai mult timp. Dacă instalarea driverului durează prea mult timp, funcția de închidere automată (Auto Standby) a difuzorului va face ca acesta să se oprească automat. În acest caz, reporniți difuzorul.

6 Înregistrați difuzorul în computer.

Pentru Windows 10

După asociere, conexiunea BLUETOOTH se realizează automat și [Connected music] se va afișa pe ecran. Continuați cu pasul 7.

Pentru Windows 8.1

1. Faceți clic dreapta pe [SRS-XB43] în [Devices] și selectați [Sound settings] din meniul care apare.

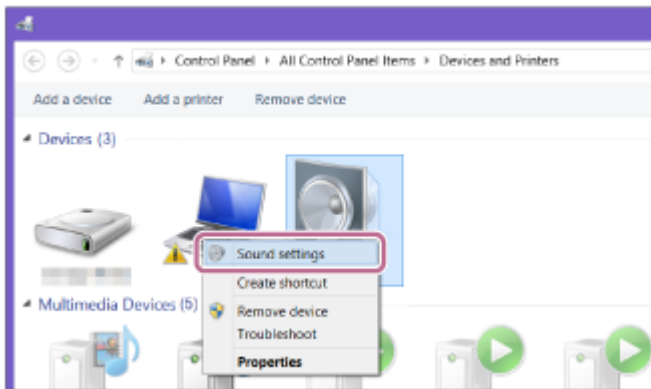

2. Confirmați [SRS-XB43 Stereo] pe ecranul [Sound].

- Dacă apare o bifă (verde) în [SRS-XB43 Stereo], treceți la pasul 7 .

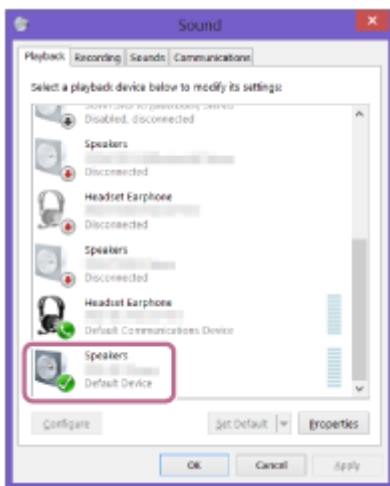

- Dacă nu apare o bifă (verde) în [SRS-XB43 Stereo], treceți la pasul 6 -3.

- Dacă [SRS-XB43 Stereo] nu apare, faceți clic dreapta pe ecranul [Sound] și selectați [Show Disabled Devices] din meniul care apare. Apoi treceți la pasul 6 -3.

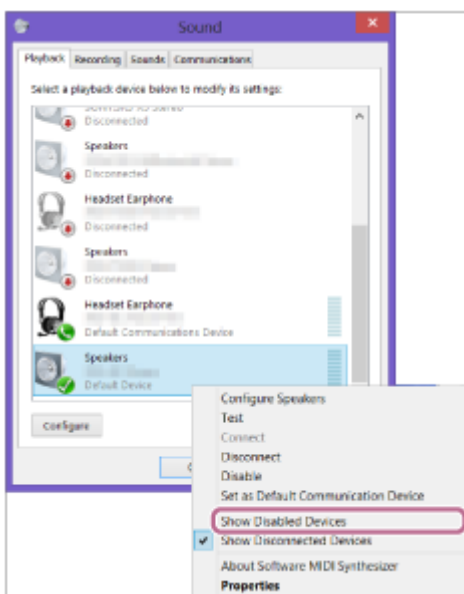

3. Faceți clic dreapta pe [SRS-XB43 Stereo] și selectați [Connect] din meniul care apare.

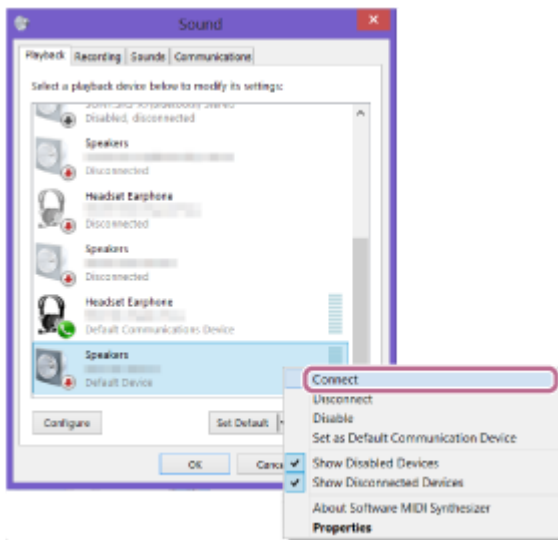

Când este conectat difuzorul, va apărea o bifă [SRS-XB43 Stereo] pe ecranul [Sound]. Continuați cu pasul 7 .

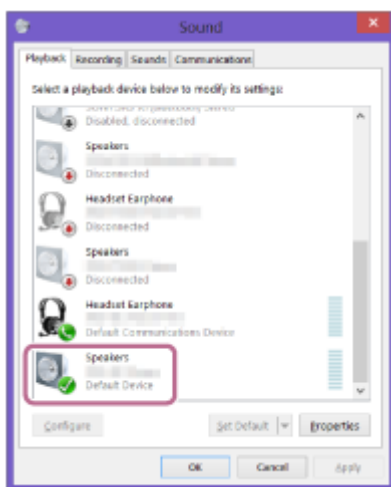

Dacă nu puteți face clic pe [Connect] pentru [SRS-XB43 Stereo], selectați [Disable] pentru [Default Device] care are o bifă (verde) la momentul respectiv.

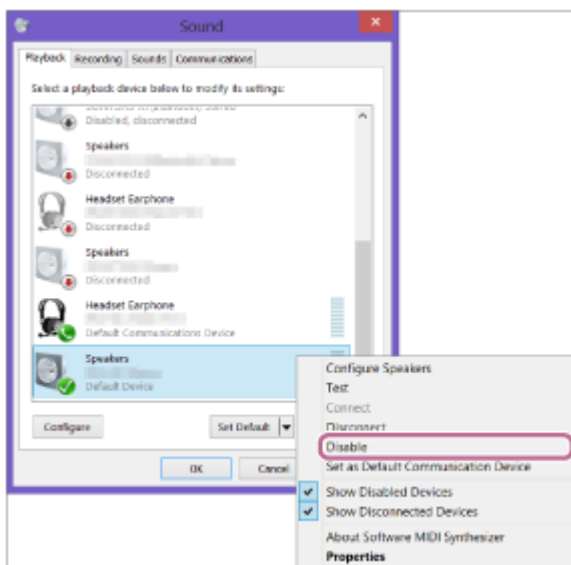

7 Urmăți instrucțiunile de pe ecran pentru a realiza o conexiune prin BLUETOOTH.

Când conexiunea BLUETOOTH este realizată, veți auzi mesajul de ghidare vocală (BLUETOOTH connected (BLUETOOTH conectat)) de la difuzor, iar indicatorul  (BLUETOOTH) se aprinde constant în loc să clipească.

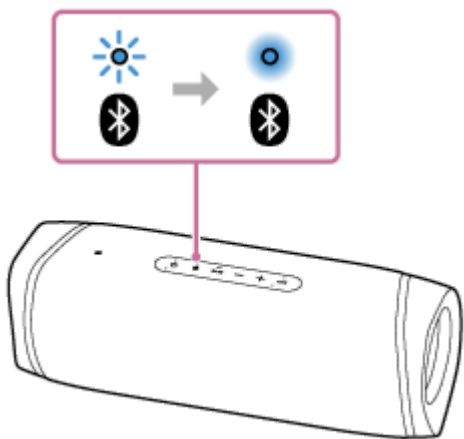

Dacă încercarea de conectare nu este reușită, repetați procedura de la pasul 4 .

Sugestie

- Instrucțiunile privind computerul de mai sus au rol exemplificativ. Pentru detalii, consultați instrucțiunile de utilizare ce vă însoțesc computerul. În plus, nu s-a testat și constatat compatibilitatea tuturor computerelor cu procedura de mai sus, iar procedura nu se aplică computerelor asamblate pe cont propriu.
- La difuzor se pot conecta simultan până la 2 dispozitive cu BLUETOOTH. Când unul dintre dispozitive începe redarea în timp ce se redă muzică pe un alt dispozitiv, difuzorul comută ieșirea și începe să transmită sunetul de la noul dispozitiv (conexiune multidispozitiv).

Notă

- Modul de asociere a difuzorului este eliberat după aproximativ 5 minute, iar indicatorul  (BLUETOOTH) se clipește lent. Cu toate acestea, atunci când informațiile de asociere nu sunt stocate în difuzor, precum setările din fabrică, modul de asociere nu este eliberat. Dacă modul de asociere este eliberat înainte de terminarea procesului, repetați de la pasul 4 .
- Odată ce dispozitivele BLUETOOTH sunt asociate, nu este nevoie să le asociați din nou, cu excepția următoarelor cazuri:
 - Informațiile de asociere care au fost șterse după reparații etc.
 - Difuzorul este deja asociat cu 8 dispozitive și un alt dispozitiv trebuie să fie asociat. Difuzorul trebuie să fie asociat cu până la 8 dispozitive. Dacă un nou dispozitiv este asociat după ce 8 dispozitive au fost deja asociate, dispozitivul care a fost asociat cel mai devreme se înlocuiește cu unul nou.
 - Informațiile despre asocierea cu difuzorul au fost șterse din dispozitivul BLUETOOTH.
 - Difuzorul este inițializat. Toate informațiile de asociere vor fi șterse. Dacă inițializați difuzorul, este posibil să nu puteți conecta iPhone/iPod touch sau computerul. În acest caz, ștergeți informațiile de asociere ale difuzorului din iPhone/iPod touch sau computer și apoi efectuați din nou procedura de asociere.
- Difuzorul poate fi asociat cu mai multe dispozitive, dar poate reda muzică numai de la câte un singur dispozitiv asociat.
- Cheia de acces a difuzorului este „0000”. Când este setată o altă cheie de acces în afară de „0000” pe dispozitivul BLUETOOTH, nu se poate realiza asocierea cu difuzorul.
- Când este conectat un cablu audio la mufa AUDIO IN a difuzorului, în timp ce difuzorul și dispozitivul BLUETOOTH au fost conectate prin conexiunea BLUETOOTH, sunetul de la dispozitivul BLUETOOTH nu este transmis prin difuzor (funcția hands-free este disponibilă). Pentru a asculta muzică de pe dispozitivul BLUETOOTH, deconectați cablul audio de la mufa AUDIO IN a difuzorului.
- Când folosiți funcția Pereche Stereo sau funcția Ptreceri Conectate, nu puteți utiliza conexiunea multidispozitiv.

Subiect asociat

- Ascultarea muzicii de pe un dispozitiv printr-o conexiune BLUETOOTH
- Închiderea conexiunii prin BLUETOOTH (după utilizare)
- Comutarea dispozitivelor BLUETOOTH conectate simultan la sistem (conexiune multidispozitiv)

5-011-835-41(3) Copyright 2020 Sony Corporation

Difuzor fără fir
SRS-XB43

Conectarea la un computer printr-o conexiune BLUETOOTH (Mac)

Asocierea este procesul necesar pentru înregistrarea reciprocă a informațiilor pe dispozitive BLUETOOTH care se vor conecta fără fir.

Trebuie să asociați un dispozitiv cu difuzorul, pentru a putea realiza conexiunea prin BLUETOOTH pentru prima dată. Efectuați aceleași proceduri pentru a asocia cu alte dispozitive.

Sisteme de operare acceptate

macOS Catalina (versiune 10.15)

Efectuați următoarele înainte de a începe.

- Confirmați că tehnologia BLUETOOTH fără fir este instalată pe computerul dvs.
- Așezați computerul pe o rază de 1 m față de difuzor.
- Conectați difuzorul la o priză c.a. cu adaptorul c.a. (furnizat). Ca alternativă, încărcați bateria reîncărcabilă încorporată la un nivel suficient.
- Pregătiți instrucțiunile de utilizare furnizate împreună cu computerul pentru a le consulta.
- Opriți redarea pe computer.
- Micșorați volumul computerului și difuzorului pentru a evita generarea bruscă a unui sunet puternic de la difuzor.
- În funcție de computer, porniți adaptorul BLUETOOTH încorporat.
Dacă nu știți cum să porniți adaptorul BLUETOOTH sau nu știți dacă computerul dvs. are adaptorul BLUETOOTH încorporat, consultați instrucțiunile de utilizare ale computerului.
- Setați difuzorul computerului în poziția de activare.
Dacă difuzorul computerului dvs. este setat pe  (silențios), sunetul nu este transmis prin difuzorul BLUETOOTH.
 - Când difuzorul computerului este în poziția de activare:



1 Porniți difuzorul.

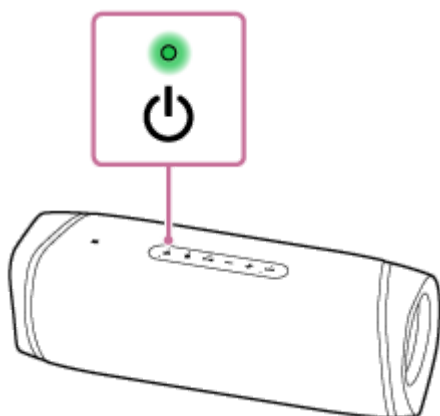

2 Verificați activitatea indicatorului (BLUETOOTH).

Când indicatorul clipește de două ori

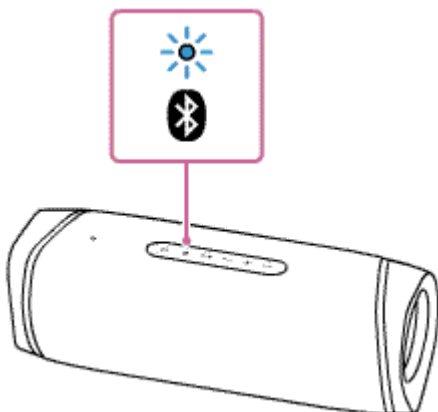

După ce asociați difuzorul cu un dispozitiv cu BLUETOOTH pentru prima dată de la achiziționare sau inițializați difuzorul (difuzorul nu are informații de asociere), difuzorul intră automat în modul de asociere când este pornit. Continuați cu pasul **4**.

Când indicatorul clipește lent

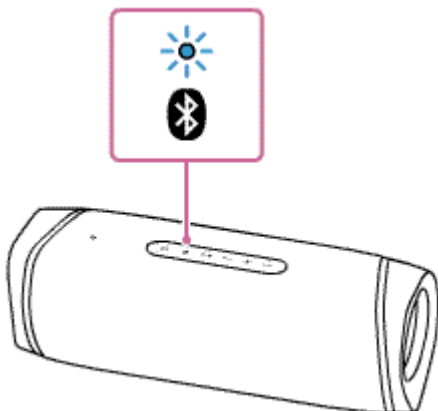

Difuzorul caută conexiuni prin BLUETOOTH.

- Pentru a asocia difuzorul cu un al doilea dispozitiv sau cu alte dispozitive cu BLUETOOTH (când difuzorul are informații privind asocierea altor dispozitive cu BLUETOOTH), treceți la pasul **3**.
- Pentru a reconecta difuzorul cu unul dintre dispozitivele BLUETOOTH care au fost asociate anterior cu difuzorul, treceți la pasul **4**.

În funcție de dispozitivul BLUETOOTH, difuzorul poate fi reconectat la dispozitiv imediat după pornire. Pentru detalii, consultați instrucțiunile de utilizare ce însoțesc dispozitivul dvs. BLUETOOTH.

Când indicatorul rămâne aprins

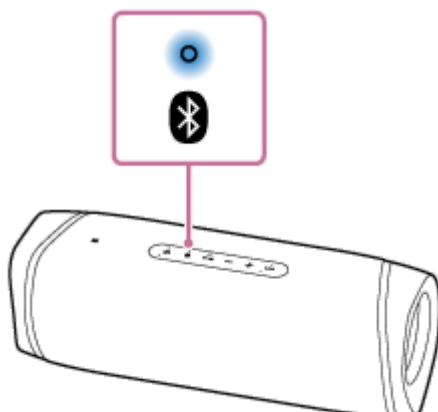

Difuzorul este deja conectat la unul dintre dispozitivele BLUETOOTH.

Pentru a conecta difuzorul la un alt dispozitiv BLUETOOTH, utilizați una dintre următoarele metode:

- Pentru a asocia difuzorul cu un al doilea dispozitiv sau cu alte dispozitive cu BLUETOOTH (când difuzorul are informații privind asocierea altor dispozitive cu BLUETOOTH), treceți la pasul **3**.
- Pentru a reconecta difuzorul cu unul dintre dispozitivele BLUETOOTH care au fost asociate anterior cu difuzorul, treceți la pasul **4**.

3 Apăsați butonul (BLUETOOTH).

Veți auzi mesajul de ghidare vocală (BLUETOOTH pairing (asociere BLUETOOTH)) din difuzor, iar indicatorul  (BLUETOOTH) începe să clipească de două ori (modul de asociere).

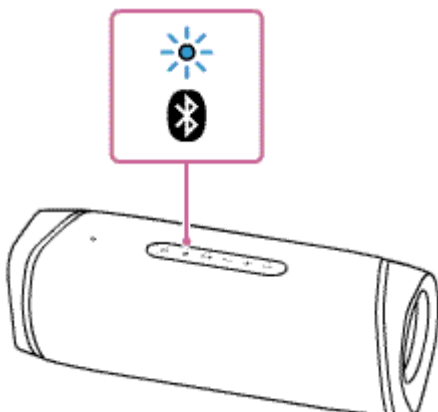

4 Căutați difuzorul pe computer.

1. Selectați [ (System Preferences)] - [Bluetooth] din bara de activități, în partea din dreapta jos a ecranului.



2. Selectați [SRS-XB43] din ecranul Bluetooth, apoi faceți clic pe [Pair].

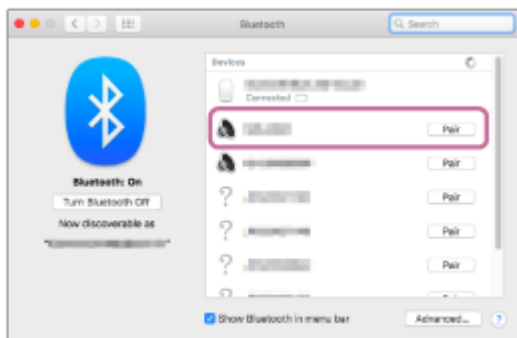

5 **Urmați instrucțiunile de pe ecran pentru a realiza o conexiune prin BLUETOOTH.**

Când conexiunea BLUETOOTH este realizată, veți auzi mesajul de ghidare vocală (BLUETOOTH connected (BLUETOOTH conectat)) de la difuzor, iar indicatorul  (BLUETOOTH) se aprinde constant în loc să clipească.

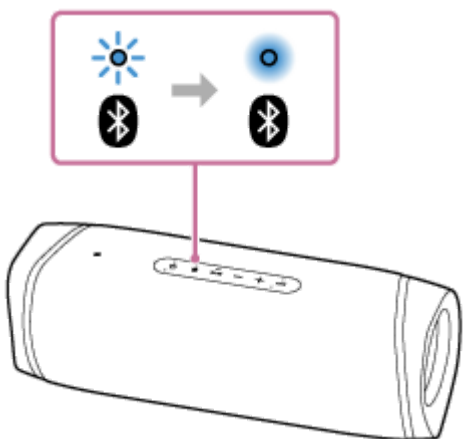

Dacă încercarea de conectare nu este reușită, repetați procedura de la pasul **3**.

6 **Faceți clic pe pictograma difuzorului din partea din dreapta sus a ecranului și selectați [SRS-XB43] din [Output Device].**

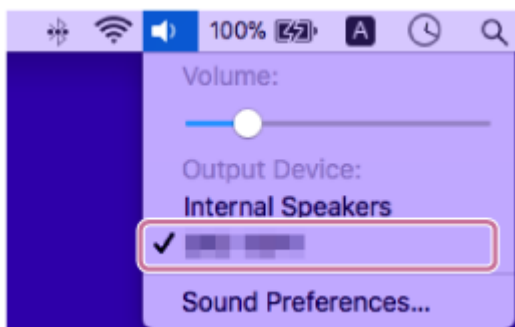

Vă puteți bucura de redarea de muzică etc. de pe computer.



Sugestie

- Procedura explicată mai sus este pur orientativă. Pentru detalii, consultați instrucțiunile de utilizare ce însoțesc computerul. În plus, nu s-a testat și constatat compatibilitatea tuturor computerelor cu procedura de mai sus, iar procedura nu se aplică computerelor asamblate pe cont propriu.
- La difuzor se pot conecta simultan până la 2 dispozitive cu BLUETOOTH. Când unul dintre dispozitive începe redarea în timp ce se redă muzică pe un alt dispozitiv, difuzorul comută ieșirea și începe să transmită sunetul de la noul dispozitiv (conexiune multidispozitiv).

Notă

- Modul de asociere a difuzorului este eliberat după aproximativ 5 minute, iar indicatorul  (BLUETOOTH) se clipește lent. Cu toate acestea, atunci când informațiile de asociere nu sunt stocate în difuzor, precum setările din fabrică, modul de asociere nu este eliberat. Dacă modul de asociere este eliberat înainte de terminarea procesului, repetați de la pasul .
- Odată ce dispozitivele BLUETOOTH sunt asociate, nu este nevoie să le asociați din nou, cu excepția următoarelor cazuri:
 - Informațiile de asociere care au fost șterse după reparații etc.
 - Difuzorul este deja asociat cu 8 dispozitive și un alt dispozitiv trebuie să fie asociat. Difuzorul trebuie să fie asociat cu până la 8 dispozitive. Dacă un nou dispozitiv este asociat după ce 8 dispozitive au fost deja asociate, dispozitivul care a fost asociat cel mai devreme se înlocuiește cu unul nou.
 - Informațiile despre asocierea cu difuzorul au fost șterse din dispozitivul BLUETOOTH.
 - Difuzorul este inițializat. Toate informațiile de asociere vor fi șterse. Dacă inițializați difuzorul, este posibil să nu puteți conecta iPhone/iPod touch sau computerul. În acest caz, ștergeți informațiile de asociere ale difuzorului din iPhone/iPod touch sau computer și apoi efectuați din nou procedura de asociere.
- Difuzorul poate fi asociat cu mai multe dispozitive, dar poate reda muzică numai de la câte un singur dispozitiv asociat.
- Cheia de acces a difuzorului este „0000”. Când este setată o altă cheie de acces în afară de „0000” pe dispozitivul BLUETOOTH, nu se poate realiza asocierea cu difuzorul.
- Când este conectat un cablu audio la mufa AUDIO IN a difuzorului, în timp ce difuzorul și dispozitivul BLUETOOTH au fost conectate prin conexiunea BLUETOOTH, sunetul de la dispozitivul BLUETOOTH nu este transmis prin difuzor (funcția hands-free este disponibilă). Pentru a asculta muzică de pe dispozitivul BLUETOOTH, deconectați cablul audio de la mufa AUDIO IN a difuzorului.
- Când folosiți funcția Pereche Stereo sau funcția Petreceri Conectate, nu puteți utiliza conexiunea multidispozitiv.

Subiect asociat

- [Ascultarea muzicii de pe un dispozitiv printr-o conexiune BLUETOOTH](#)
- [Închiderea conexiunii prin BLUETOOTH \(după utilizare\)](#)
- [Comutarea dispozitivelor BLUETOOTH conectate simultan la sistem \(conexiune multidispozitiv\)](#)

Difuzor fără fir
SRS-XB43

Ascultarea muzicii de pe un dispozitiv printr-o conexiune BLUETOOTH

Puteți asculta muzică de pe un dispozitiv BLUETOOTH și îl puteți opera folosind difuzorul, prin conexiunea BLUETOOTH, dacă acceptă următoarele profiluri BLUETOOTH.

A2DP (Advanced Audio Distribution Profile)

Vă permite să vă bucurați de conținutul audio de înaltă calitate printr-o conexiune fără fir.

AVRCP (Audio Video Remote Control Profile)

Vă permite reglarea volumului și operațiuni precum redarea, suspendarea sau saltul la începutul melodiei următoare/curente.

Operațiunile pot varia în funcție de dispozitivul BLUETOOTH. Consultați și instrucțiunile de utilizare ce însoțesc dispozitivul BLUETOOTH.

Notă

- Asigurați-vă în prealabil că volumul dispozitivului BLUETOOTH și al difuzorului sunt setate la o intensitate moderată, pentru a evita o redare bruscă a sunetului la nivel înalt din difuzor.
În funcție de dispozitivul BLUETOOTH, este posibil ca reglarea volumului difuzorului să nu fie posibilă pe dispozitivul BLUETOOTH cât timp redarea de pe dispozitiv este oprită/suspendată.

1 Conectați difuzorul cu dispozitivul BLUETOOTH.

Când conexiunea BLUETOOTH este realizată, veți auzi mesajul de ghidare vocală (BLUETOOTH connected (BLUETOOTH conectat)) de la difuzor, iar indicatorul  (BLUETOOTH) se aprinde constant în loc să clipească.

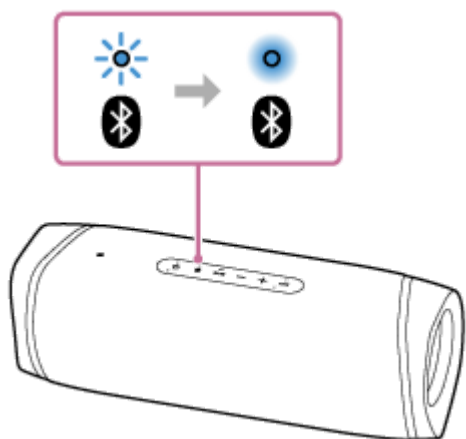

2 Începeți redarea prin dispozitivul BLUETOOTH.

3 Ajustați volumul prin apăsarea butoanelor +/- (volum) de pe difuzor sau prin operarea dispozitivului BLUETOOTH.

Când apăsați butoanele +/- (volum) de pe difuzor sau ajustați volumul de pe dispozitivul BLUETOOTH, indicatorul  (alimentare) clipește o dată sau de 3 ori.

În funcție de dispozitivul BLUETOOTH pe care îl utilizați, este posibil ca indicatorul  (alimentare) de pe difuzor să nu clipească, chiar dacă reglați volumul dispozitivului BLUETOOTH.

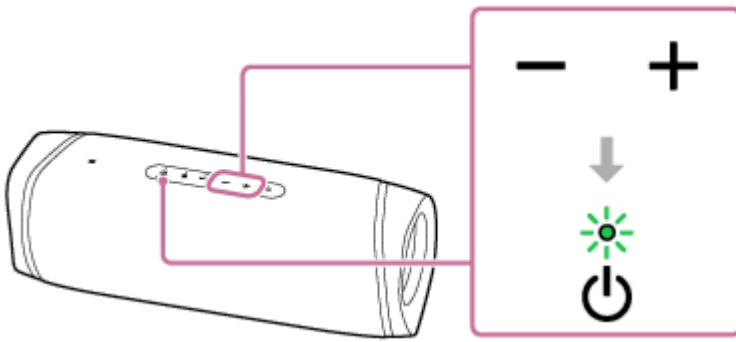

În timpul redării, puteți utiliza butoanele de pe difuzor pentru a efectua următoarele operații.

Suspendare

Apăsați butonul ►|| (redare)/ ☎ (apelare) în timpul redării pentru a suspenda redarea. Apăsați din nou pentru a anula suspendarea.

Salt la începutul melodiei următoare

Apăsați butonul ►|| (redare)/ ☎ (apelare) rapid de două ori în timpul redării.

Salt la începutul melodiei curente sau anterioare *

Apăsați rapid butonul ►|| (redare)/ ☎ (apelare) rapid de 3 ori în timpul redării.

* Operațiile de mai sus variază în funcție de dispozitivul BLUETOOTH utilizat.

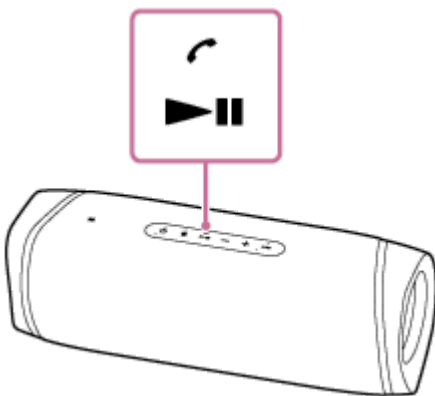

Sugestie

- Când difuzorul este conectat la o priză c.a. prin adaptorul c.a. (furnizat), bateria încorporată a difuzorului se poate încărca și în timp ce se redă muzică de la difuzor. Cu toate acestea, în funcție de utilizarea difuzorului, încărcarea poate dura mult timp. Dacă doriți să utilizați difuzorul în timp ce încărcați bateria, reduceți volumul difuzorului sau opriți-l complet și lăsați bateria să se încarce complet înainte de a utiliza difuzorul.
- Când setați volumul difuzorului la nivel maxim sau minim, indicatorul de ⏻ (alimentare) clipește de 3 ori.

Notă

- În cazul dispozitivelor Apple iOS, unitatea este compatibilă cu iOS 10.0 sau o versiune ulterioară. Nu este disponibilă o conexiune prin BLUETOOTH pe dispozitivele cu iOS 9.x sau versiuni anterioare.
- Când comunicarea este slabă, dispozitivul BLUETOOTH poate reacționa în mod incorect la operațiunile efectuate cu difuzorul.
- Când conectați un dispozitiv audio portabil etc. la mufa AUDIO IN a difuzorului în timp ce ascultați muzică prin conexiunea BLUETOOTH, difuzorul comută automat pe modul AUDIO IN. În acest caz, muzica de pe dispozitivul BLUETOOTH nu este redată (când conexiunea BLUETOOTH este activă, funcția hands-free este disponibilă). Pentru a asculta muzică de pe dispozitivul BLUETOOTH din nou, deconectați cablul audio de la mufa AUDIO IN a difuzorului.
- Când se folosește în locuri cu o temperatură ridicată, volumul poate scădea pentru a proteja bateria încorporată.

- Dacă nivelul bateriei încorporate este scăzut, puterea maximă a difuzorului scade.
- În funcție de dispozitivul BLUETOOTH poate fi necesară reglarea volumului sau definirea setării de ieșire audio în dispozitivul conectat.
- Pot apărea paraziți sau întreruperi în redarea sunetului, în funcție de dispozitivul BLUETOOTH conectat la difuzor, de mediul de comunicare sau de mediul de utilizare.

Subiect asociat

- [Încărcarea difuzorului](#)
- [Închiderea conexiunii prin BLUETOOTH \(după utilizare\)](#)

5-011-835-41(3) Copyright 2020 Sony Corporation

Difuzor fără fir
SRS-XB43

Selectarea calității de redare în flux audio prin BLUETOOTH (codec)

Modurile „Prioritizare calitate sunet” și „Prioritizare conexiune stabilă” sunt disponibile ca opțiuni pentru calitatea redării în flux audio prin BLUETOOTH. „Prioritizare calitate sunet” vă permite să efectuați setările de redare nu doar pentru SBC, dar și pentru AAC și LDAC, în așa fel încât să vă puteți bucura de un sunet de înaltă calitate prin conexiunea BLUETOOTH, pe când „Prioritizare conexiune stabilă” vă oferă un flux audio prin BLUETOOTH mai stabil. „Prioritizare calitate sunet” este setarea implicită.

Codecuri acceptate

- Prioritizare calitate sunet (setarea implicită): AUTO este selectat. Codecul optim este selectat automat dintre AAC, LDAC și SBC.
- Prioritizare conexiune stabilă: SBC este selectat.





1 Conectați difuzorul la o priză c.a. cu adaptorul c.a. furnizat.

Notă

- Nu porniți difuzorul.

2 Schimbați calitatea sunetului.

Când se utilizează butoanele difuzorului

1. Când țineți apăsat butonul + (volum), apăsați butonul  (BLUETOOTH) până ce indicatorul  (BLUETOOTH) clipește în albastru.
Când setarea este modificată pe modul „Prioritizare conexiune stabilă”, indicatorul  (BLUETOOTH) clipește de 3 ori în albastru.
Când setarea este modificată pe modul „Prioritizare calitate sunet”, indicatorul  (BLUETOOTH) clipește de două ori în albastru.

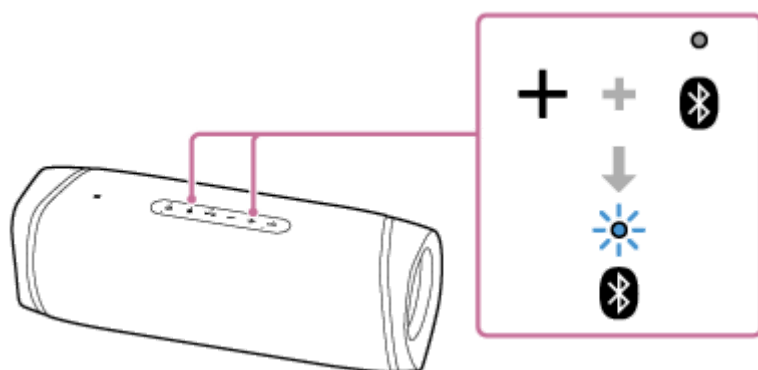

Când se utilizează „Sony | Music Center”

1. Apăsați butonul  (alimentare) pentru a porni difuzorul.

Sugestie

- Sunt disponibile operații la difuzor cu „Sony | Music Center” chiar și în timp ce difuzorul este alimentat de la bateria reîncărcabilă încorporată.

2. Asociați difuzorul cu un dispozitiv cu BLUETOOTH precum smartphone-uri sau iPhone.

Când s-a realizat o conexiune BLUETOOTH, veți auzi mesajul de ghidare vocală (BLUETOOTH connected (BLUETOOTH conectat)) de la difuzor.

3. Atingeți [Music Center] pe smartphone, iPhone etc. pentru a porni aplicația.



Music Center

4. Atingeți [SRS-XB43].
5. Atingeți [Settings] - [Other Settings] - [Bluetooth Codec], apoi selectați un codec.
[AUTO]: Prioritizare calitate sunet
[SBC]: Prioritizare conexiune stabilă

Notă

- În modul [AUTO] (Prioritizare calitate sunet), pot apărea paraziți sau întreruperi ale sunetului, în funcție de setarea dispozitivului dvs. BLUETOOTH și de condițiile ambiante. În acest caz, treceți difuzorul pe modul [SBC] (Prioritizare conexiune stabilă).

Subiect asociat



- [Utilizarea funcției de standby pentru BLUETOOTH](#)
- [Funcțiile oferite de „Sony | Music Center”](#)

Difuzor fără fir
SRS-XB43

Închiderea conexiunii prin BLUETOOTH (după utilizare)

Când nu mai redați muzică prin dispozitivul BLUETOOTH, efectuați oricare dintre următoarele operații pentru a închide conexiunea prin BLUETOOTH.

Când conexiunea BLUETOOTH este întreruptă, veți auzi mesajul de ghidare vocală (BLUETOOTH disconnected (BLUETOOTH deconectat)) de la difuzor.

- Opriți funcția BLUETOOTH din dispozitivul BLUETOOTH. Pentru detalii, consultați instrucțiunile de utilizare ce însoțesc dispozitivul.
- Opriți dispozitivul BLUETOOTH.
- Opriți difuzorul.
- Atingeți dispozitivul compatibil NFC de partea cu marcaj N a difuzorului din nou (dacă dispozitivul dvs. are funcția NFC).
 - Când utilizați funcția Pereche Stereo sau Petreceri Conectate, atingeți dispozitivul compatibil NFC de difuzorul în care indicatorul  (BLUETOOTH) se aprinde. Un difuzor în care indicatorul  (BLUETOOTH) se închide nu poate închide conexiunea prin BLUETOOTH.

Sugestie

- Când se folosește funcția Pereche Stereo, dacă dezactivați un difuzor, celălalt difuzor este oprit automat. Conexiunea prin BLUETOOTH între acestea este întreruptă.
- Când nu mai redați muzică, conexiunea prin BLUETOOTH se poate închide în mod automat, în funcție de dispozitivul BLUETOOTH.

Subiect asociat

- [Funcțiile oferite de „Sony | Music Center”](#)
- [Funcția de oprire automată \(Auto Standby\)](#)

Difuzor fără fir
SRS-XB43

Comutarea dispozitivelor BLUETOOTH conectate simultan la sistem (conexiune multidispozitiv)

La difuzor se pot conecta simultan până la 2 dispozitive cu BLUETOOTH. Când unul dintre dispozitive începe redarea în timp ce se redă muzică pe un alt dispozitiv, difuzorul comută ieșirea și începe să transmită sunetul de la dispozitivul nou conectat.

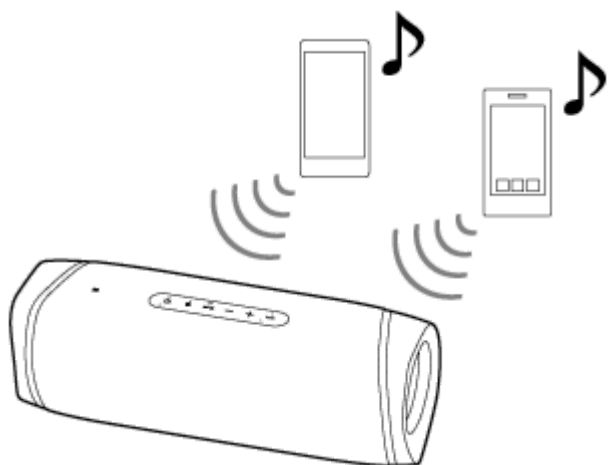

- Operațiunile pot varia în funcție de dispozitivul BLUETOOTH. De asemenea, este posibil să nu poată fi conectat, în funcție de combinația de dispozitive. Pentru detalii, consultați instrucțiunile de utilizare ce însoțesc dispozitivul.

1 Apăsați butonul  (alimentare) pentru a porni difuzorul.

2 Asociați difuzorul cu dispozitive cu BLUETOOTH precum smartphone-uri sau dispozitive iPhone.

Îl puteți conecta cu până la 2 dispozitive cu BLUETOOTH simultan, prin A2DP/AVRCP.

Când s-a realizat o conexiune BLUETOOTH, veți auzi mesajul de ghidare vocală (BLUETOOTH connected (BLUETOOTH conectat)) de la difuzor.

Notă

- Când folosiți funcția Pereche Stereo sau funcția Ptreceri Conectate, nu puteți utiliza conexiunea multidispozitiv.
- Este posibil să nu puteți realiza 2 conexiuni prin BLUETOOTH simultan, în funcție de dispozitivul cu BLUETOOTH.
- Conexiunea multidispozitiv nu este compatibilă cu HFP (Hands-free Profile) și HSP (Headset Profile). Prin urmare, când se folosește conexiunea de la multidispozitiv, nu puteți utiliza funcția hands-free.
- Conexiunea multidispozitiv nu este compatibilă cu HFP (Hands-free Profile). Prin urmare, când utilizați conexiunea multidispozitiv, nivelul de energie rămas în bateria difuzorului nu se afișează pe smartphone-ul Android sau iPhone/iPod touch.
- Nu puteți dezactiva funcția de conectare multi-dispozitiv.

Întreruperea conexiunii multidispozitiv

- Apăsați butonul  (alimentare) pentru a opri difuzorul.

- Când dezactivați funcția BLUETOOTH de la dispozitivul BLUETOOTH dorit sau opriți alimentarea dispozitivului, veți auzi mesajul de ghidare vocală (BLUETOOTH disconnected (BLUETOOTH deconectat)) de la difuzor, iar conexiunea BLUETOOTH cu difuzorul este întreruptă.

Subiect asociat

- [Asocierea și conectarea cu dispozitive BLUETOOTH®](#)

5-011-835-41(3) Copyright 2020 Sony Corporation

Difuzor fără fir
SRS-XB43

Ascultarea muzicii fără fir, cu 2 difuzoare (funcția Pereche Stereo)

Pentru a utiliza funcția Pereche Stereo, sunt necesare 2 difuzoare SRS-XB43. Prin conectarea a 2 difuzoare prin conexiunea BLUETOOTH, vă puteți bucura de muzică la un nivel superior.

Un difuzor redă sunetul pe canalul din dreapta (partea dreaptă), iar celălalt difuzor redă sunetul pe canalul din stânga (partea stângă) pentru redare stereo între difuzoare.

În cazul dispozitivelor Apple iOS, unitatea este compatibilă cu iOS 10.0 sau o versiune ulterioară. Nu este disponibilă o conexiune prin BLUETOOTH pe dispozitivele cu iOS 9.x sau versiuni anterioare.

Notă

- Înainte de a realiza o conexiune între difuzor și un dispozitiv BLUETOOTH, reduceți volumul difuzorului și al dispozitivului sau opriți redarea muzicii pe dispozitiv pentru a evita emiterea bruscă a unor sunete puternice din difuzor.

1 Așezați 2 difuzoare la max. 1 m unul față de celălalt, apoi porniți ambele difuzoare.

Indicatorul  (alimentare) se aprinde.

Indicatorul  (BLUETOOTH) clipește lent.

Dacă dispozitivul BLUETOOTH care a fost conectat anterior este în apropiere, difuzorul poate fi conectat la dispozitiv automat, iar apoi indicatorul  (BLUETOOTH) se poate aprinde. În acest caz, dezactivați funcția BLUETOOTH din dispozitivul BLUETOOTH sau dezactivați dispozitivul BLUETOOTH.

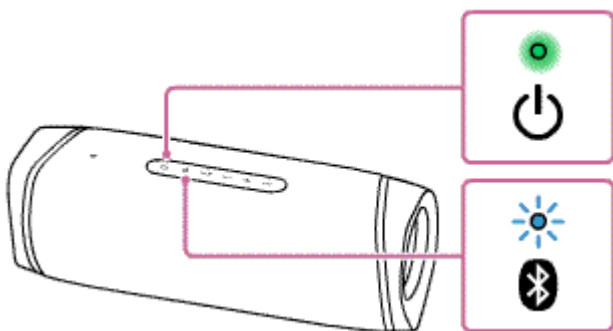

Când difuzorul nu are informații de asociere, de exemplu în situația în care utilizați funcția BLUETOOTH pentru prima dată după achiziție, indicatorul  (BLUETOOTH) continuă să clipească de două ori în albastru.



2 Apăsați butonul ST PAIR (Pereche Stereo) din spatele capacului aflat pe partea din spate a celor 2 difuzoare.

Veți auzi un semnal sonor, iar indicatorul  (BLUETOOTH) și indicatorul ST PAIR (Pereche Stereo) clipească. În aproximativ 6 secunde, indicatorul ST PAIR (Pereche Stereo) nu va mai clipi și va rămâne aprins constant, emițând un semnal sonor.

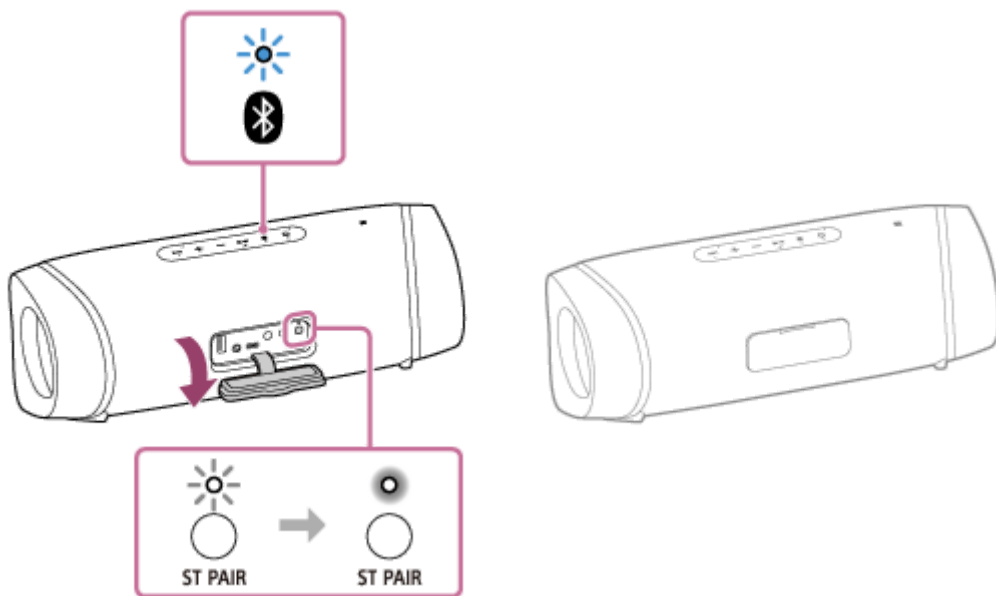

3 Apăsați butonul ST PAIR (Pereche Stereo) din spatele capacului aflat pe partea din spate a celui alt difuzor.

Indicatorul ST PAIR (Pereche Stereo) se aprinde.

Auziți ghidarea vocală „Left” (stânga) sau „Right” (dreapta) de la fiecare difuzor și ambele difuzoare vor fi conectate prin funcția Pereche Stereo.

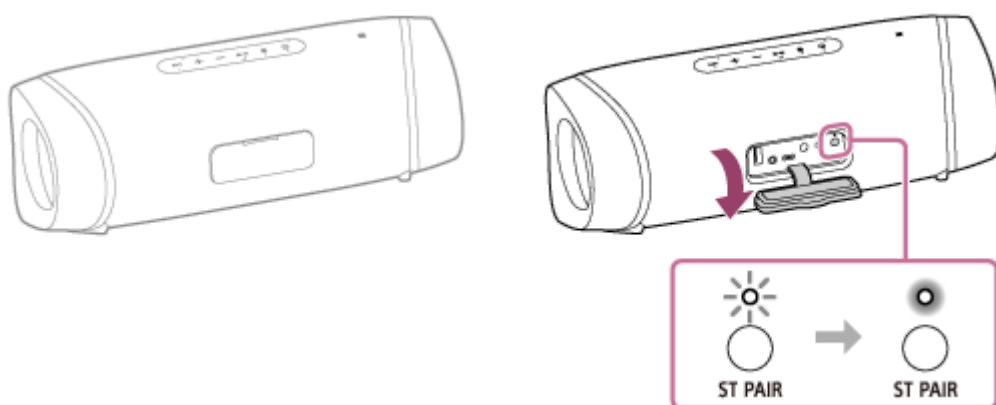

Când se stabilește o conexiune pentru funcția Pereche Stereo, indicatoarele ST PAIR (Pereche Stereo) de pe ambele difuzoare rămân aprinse și indicatorul  (BLUETOOTH) de pe unul dintre difuzoare se dezactivează.

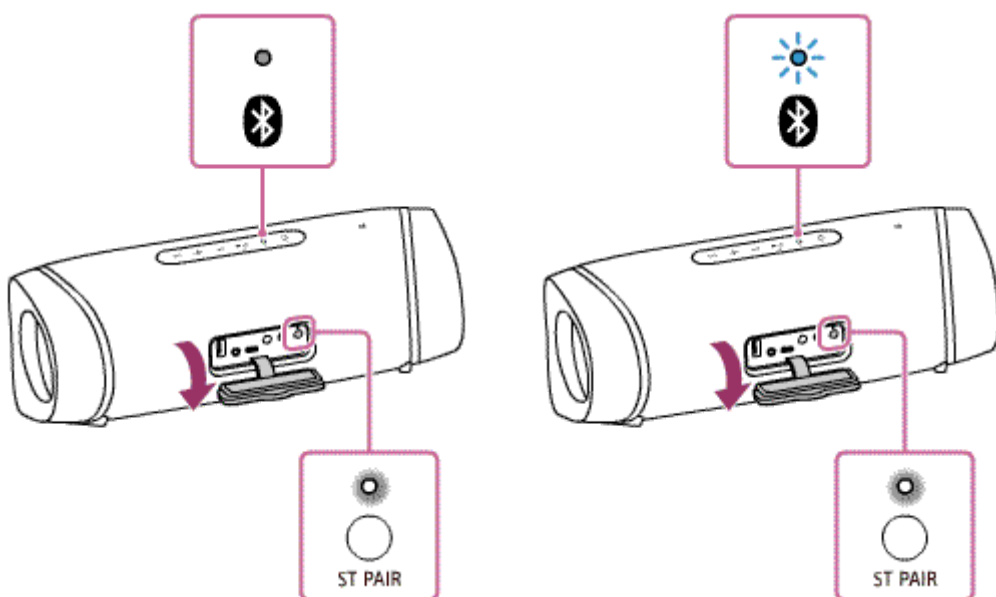

Sugestie

- Când se realizează imediat o conexiune BLUETOOTH între 2 difuzoare, este posibil ca indicatorul  (BLUETOOTH) și indicatorul ST PAIR (Pereche Stereo) să nu clipească, iar indicatorul ST PAIR (Pereche Stereo) să se aprindă în schimb.
- Configurați al doilea difuzor în decurs de 1 minut. Dacă nu-l configurați în decurs de 1 minut, setarea primului difuzor va fi anulată.

4 Acționați difuzorul în care indicatorul (BLUETOOTH) clipește pentru a realiza o conexiune prin BLUETOOTH cu un dispozitiv cu BLUETOOTH.

Când conexiunea BLUETOOTH este realizată, veți auzi mesajul de ghidare vocală (BLUETOOTH connected (BLUETOOTH conectat)) de la difuzor, iar indicatorul  (BLUETOOTH) se aprinde constant în loc să clipească.

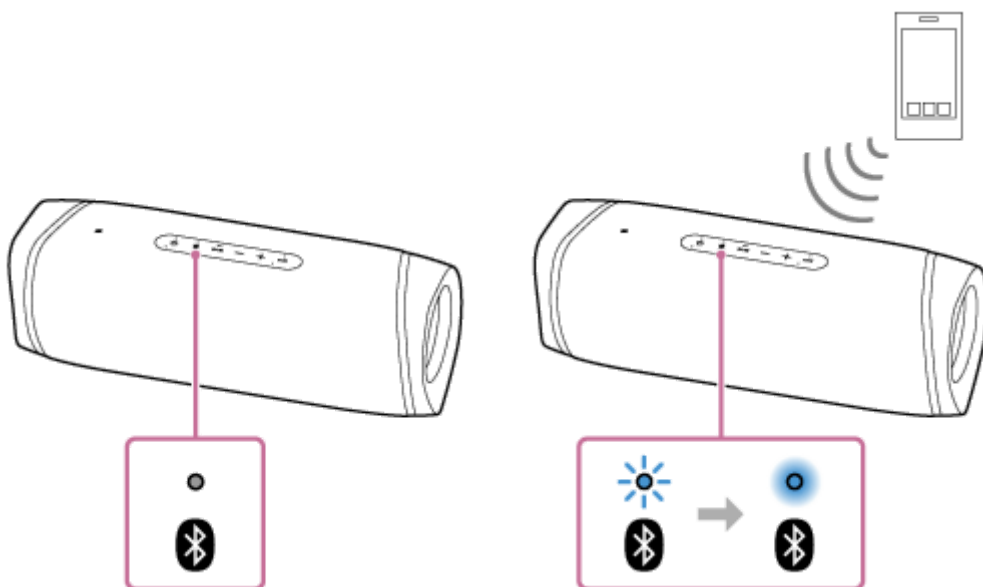

5 Începeți redarea prin dispozitivul cu BLUETOOTH și ajustați volumul la un nivel moderat.

6 Apăsați butoanele +/- (volum) de pe unul dintre difuzoare pentru a regla volumul.

Reglarea volumului la un difuzor se reflectă la celălalt.

Pentru a comuta canalele audio dreapta (partea dreaptă) și stânga (partea stângă)

Pe unul dintre difuzoare, apăsați prelungit butonul ST PAIR (Pereche Stereo) din spatele capacului aflat pe partea din spate a difuzorului.



Veți auzi mesajul de ghidare vocală, și canalele audio dreapta și stânga sunt permutate.

Sugestie

- Prin utilizarea „Sony | Music Center”, puteți realiza o conexiune pentru funcția Pereche Stereo sau puteți închide funcția Pereche Stereo. Pentru a permite acest lucru, efectuați actualizarea software-ului preinstalat la ultima versiune pe fiecare difuzor care se conectează pentru funcție.
(Pentru detalii despre procedura de actualizare, consultați [Actualizarea software-ului preinstalat.](#))
- La efectuarea sau primirea unui apel, utilizați doar difuzorul în care se aprinde indicatorul  (BLUETOOTH).
- Dacă orice alt dispozitiv sau alte dispozitive cu BLUETOOTH, precum un mouse cu BLUETOOTH sau o tastatură cu BLUETOOTH sunt conectate la dispozitivul cu BLUETOOTH care este conectat la difuzor, este posibil să apară sunete distorsionate sau paraziți în sunetul generat de difuzor. În acest caz, închideți conexiunea prin BLUETOOTH între dispozitivul cu BLUETOOTH și alte dispozitive cu BLUETOOTH.
- Când utilizați funcția Pereche Stereo, codec-ul comută automat pe SBC.

- Dacă difuzorul este deja conectat la un dispozitiv BLUETOOTH, prin atingerea unui alt dispozitiv compatibil NFC pe difuzor se va întrerupe conexiunea BLUETOOTH cu dispozitivul anterior și va stabili o conexiune BLUETOOTH cu noul dispozitiv.
- Prin oprirea difuzorului, nu se închide funcția Pereche Stereo. Când difuzorul este repornit, acesta încearcă să realizeze o conexiune pentru funcția Pereche Stereo. Pentru a utiliza funcția Pereche Stereo, porniți celălalt difuzor în decurs de 1 minut. Însă, cât timp funcția de standby BLUETOOTH este activată pe ambele 2 difuzoare, prin pornirea unui difuzor se pornește automat și celălalt și se realizează o conexiune pentru funcția Pereche Stereo între cele 2 difuzoare.

Notă

- După ce reporniți sau inițializați unul dintre difuzoare cât timp funcția Pereche Stereo este activată, nu uitați să apăsați butonul ST PAIR (Pereche Stereo) de pe celălalt difuzor pentru a închide funcția Pereche Stereo. Dacă continuați să utilizați difuzorul fără a închide funcția Pereche Stereo, veți întâmpina probleme, de exemplu nu veți putea realiza o conexiune BLUETOOTH sau veți observa întreruperi ale sunetului.
- Când realizați o conexiune BLUETOOTH prin One-touch (NFC), atingeți difuzorul în care clipește indicatorul  (BLUETOOTH). Dispozitivul nu poate realiza o conexiune prin BLUETOOTH cu difuzorul când indicatorul  (BLUETOOTH) este oprit.
- Când difuzorul este în modul AUDIO IN, nu puteți utiliza funcția Pereche Stereo. Dacă un dispozitiv audio portabil etc. este conectat la mufa AUDIO IN a difuzorului, difuzorul comută automat pe modul AUDIO IN, iar funcția Pereche Stereo este închisă.
- Nu uitați să închideți capacul complet după utilizarea butonului ST PAIR (Pereche Stereo). Capacul joacă un rol foarte important în menținerea performanțelor de rezistență la apă și la praf.

Subiect asociat

- [Utilizarea funcției de standby pentru BLUETOOTH](#)
- [Actualizarea software-ului preinstalat](#)

Difuzor fără fir
SRS-XB43

Închiderea funcției Pereche Stereo

Pentru a închide funcția Pereche Stereo, urmați procedura de mai jos.

- 1 Apăsați butonul ST PAIR (Pereche Stereo) din spatele capacului aflat pe partea din spate a difuzorului.

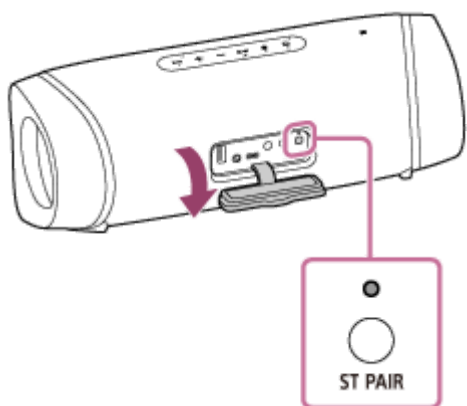

Sugestie

- Dacă un dispozitiv audio portabil etc. este conectat la mufa AUDIO IN, difuzorul comută automat pe modul AUDIO IN, iar funcția Pereche Stereo este închisă.
- Prin oprirea difuzorului, nu se închide funcția Pereche Stereo. Când difuzorul este repornit, acesta încearcă să realizeze o conexiune pentru funcția Pereche Stereo. Pentru a utiliza funcția Pereche Stereo, porniți celălalt difuzor în decurs de 1 minut. Însă, cât timp funcția de standby BLUETOOTH este activată pe ambele 2 difuzoare, prin pornirea unui difuzor se pornește automat și celălalt și se realizează o conexiune pentru funcția Pereche Stereo între cele 2 difuzoare.
- Dacă doriți să utilizați difuzorul care a fost folosit individual ca unul dintre difuzoarele funcției Pereche Stereo, apăsați butonul  (alimentare) pentru a porni difuzorul, apoi apăsați butonul ST PAIR (Pereche Stereo) pentru a închide funcția Pereche Stereo.
- Pentru închiderea funcției Pereche Stereo în timp ce utilizați 2 difuzoare, apăsați butonul ST PAIR (Pereche Stereo). Se aude un semnal sonor, iar apoi funcția Pereche Stereo este închisă.
- Prin utilizarea „Sony | Music Center”, puteți realiza o conexiune pentru funcția Pereche Stereo sau puteți închide funcția Pereche Stereo.

Notă

- După ce utilizați butonul ST PAIR (Pereche Stereo), asigurați-vă că ați închis bine capacul. Capacul joacă un rol foarte important în menținerea performanțelor de rezistență la apă și la praf.

Subiect asociat

- [Utilizarea funcției de standby pentru BLUETOOTH](#)
- [Ascultarea muzicii fără fir, cu 2 difuzoare \(funcția Pereche Stereo\)](#)

Difuzor fără fir
SRS-XB43

Audiții prin redare fără fir cu mai multe difuzoare (funcția Petrecheri Conectate)

Prin conectarea mai multor dispozitive (până la 100 de dispozitive) compatibile cu funcția Petrecheri Conectate, puteți anima petrecherile la un volum puternic.

Dispozitivele compatibile cu funcția Party Chain fără fir nu permit conectarea.

Dispozitive* compatibile cu funcția Petrecheri Conectate:

LSPX-S3, SRS-XP700, SRS-XP500, SRS-XG500, SRS-XG300, SRS-XB43, SRS-XB33, SRS-XB23, SRS-XE300, SRS-XE200

* În funcție de țară sau de regiune, unele dintre dispozitivele compatibile nu sunt disponibile pentru achiziție.

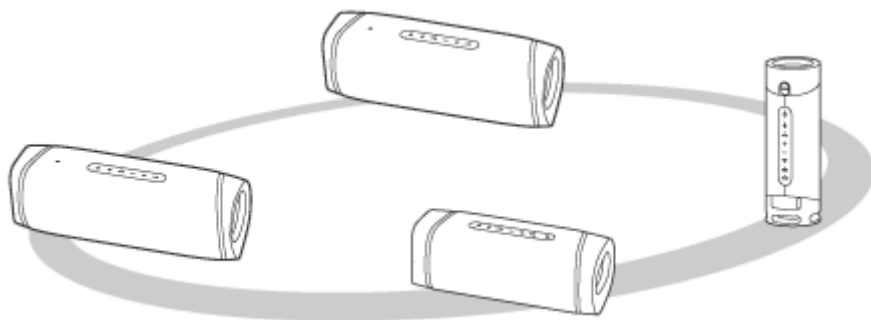

Înainte de a utiliza difuzorul, urmați pașii de mai jos:

- Actualizați software-ul preinstalat la cea mai nouă versiune pe fiecare difuzor în parte pentru a vă conecta la funcție. (Pentru detalii legate de procedura de actualizare, consultați [Actualizarea software-ului preinstalat.](#))
- Asigurați-vă că toate difuzoarele care se conectează la funcție se află pe o rază de 1 m.
- Opriti redarea muzicii dacă este deja în curs.





1 Configurați primul difuzor.

Următoarea operație este un exemplu de setare a SRS-XB43 ca primul difuzor. Consultați instrucțiunile de utilizare furnizate împreună cu dispozitivul pe care îl folosiți la configurarea altor dispozitive compatibile cu funcția Petrecheri Conectate.

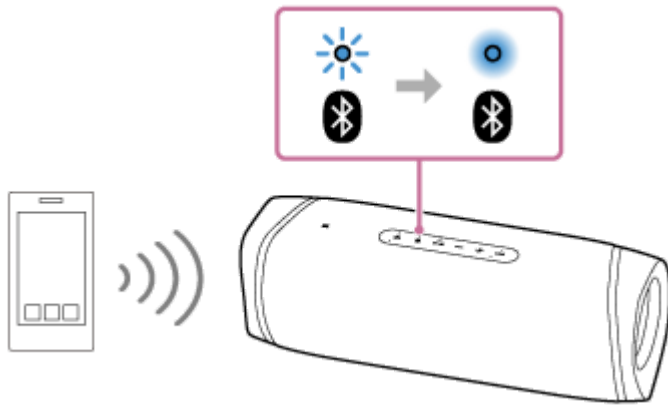
1. Apăsăți butonul  (alimentare) de pe difuzor.
Indicatorul  (BLUETOOTH) clipește în albastru.
2. Conectați dispozitivul BLUETOOTH la difuzor prin conexiunea BLUETOOTH.
În funcție de tipul dispozitivului BLUETOOTH care se conectează, consultați următoarele subiecte.
[Asocierea și conectarea cu dispozitive BLUETOOTH®](#)
[Conectarea la un computer printr-o conexiune BLUETOOTH \(Windows\)](#)
[Conectarea la un computer printr-o conexiune BLUETOOTH \(Mac\)](#)
Când conexiunea BLUETOOTH este realizată, veți auzi mesajul de ghidare vocală (BLUETOOTH connected (BLUETOOTH conectat)) de la difuzor, iar indicatorul  (BLUETOOTH) se aprinde constant în loc să clipească.





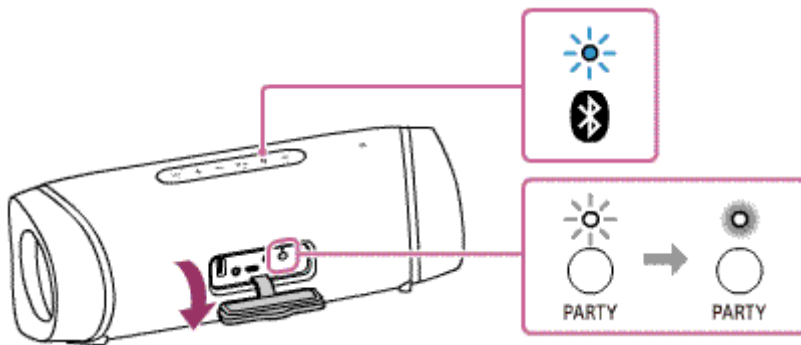

- Apăsați butonul PARTY (Petreceri Conectate) din spatele capacului aflat pe partea din spate a difuzorului. Veți auzi un semnal sonor, iar indicatorul  (BLUETOOTH) și indicatorul PARTY (Petreceri Conectate) clipește. În aproximativ 6 secunde, PARTY (Petreceri Conectate) nu va mai clipi și va rămâne aprins constant, emițând un semnal sonor. Indicatorul  (BLUETOOTH) se aprinde constant în loc să clipească, pe o perioadă de timp.



2 Conectați un al doilea difuzor sau mai multe difuzoare.

Următoarea operație este un exemplu de conectare a SRS-XB43 ca al doilea difuzor. Consultați instrucțiunile de utilizare furnizate împreună cu dispozitivul pe care îl folosiți la conectarea altor dispozitive compatibile cu funcția Petreceri Conectate.

- Apăsați butonul  (alimentare) de pe difuzorul care se va conecta. Indicatorul  (BLUETOOTH) al difuzorului pe care l-ați pornit clipește în albastru.
- Apăsați butonul PARTY (Petreceri Conectate). Se aude un semnal sonor, indicatorul  (BLUETOOTH) clipește și indicatorul PARTY (Petreceri Conectate) se aprinde, iar apoi indicatorul  (BLUETOOTH) se stinge. Indicatorul PARTY (Petreceri Conectate) continuă să rămână aprins.

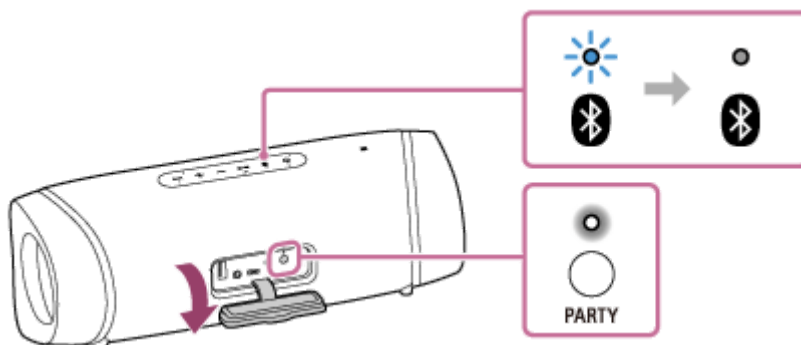

Sugestie

- Conectați al doilea difuzor în decurs de 1 minut. După 1 minut sau mai mult, setarea difuzorului este anulată.

- Pentru a conecta alte difuzoare, repetați pașii **2** – 1 până la 2.

Sugestie

- La conectarea unui al treilea sau mai multor difuzoare, conectați fiecare difuzor în termen de 30 de secunde de la conectarea difuzorului anterior. După 30 de secunde sau mai mult, difuzorul nu poate fi conectat.
- Dacă doriți să adăugați un alt difuzor după conectare (30 de secunde sau mai mult), realizați pasul ❶ – 3, apoi realizați pașii ❷ – 1 până la 2.

Când se stabilește o conexiune pentru funcția Petreceri Conectate, indicatoarele PARTY (Petreceri Conectate) de pe toate difuzoarele rămân aprinse. Apoi, indicatorul  (BLUETOOTH) de pe primul difuzor își schimbă starea, din aprins intermitent în aprins continuu.

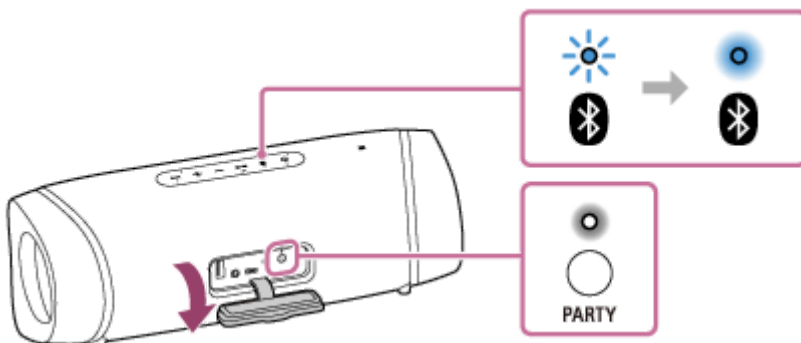

3 Începeți redarea de pe dispozitivul cu BLUETOOTH conectat și ajustați nivelul volumului.

Aceeași muzică este redată de la toate difuzoarele.

Când ajustați volumul pe dispozitivul cu BLUETOOTH sau difuzorul conectat la dispozitiv (difuzorul setat ca primul sistem), volumele tuturor difuzoarelor sunt ajustate automat. Pentru alte difuzoare (difuzorul al doilea sau alte ansambluri ulterioare), puteți ajusta volumul pe fiecare în parte.

Sugestie

- Prin utilizarea „Sony | Music Center”, puteți realiza o conexiune pentru funcția Petreceri Conectate sau puteți închide funcția Petreceri Conectate.
Pentru detalii despre „Sony | Music Center”, consultați următorul URL:
<https://www.sony.net/smcqa/>
- Modul de iluminare al difuzorului variază în funcție de tipul de difuzor care este configurat ca primul difuzor.
- Când utilizați funcția Petreceri Conectate, codecul comută automat pe SBC.
- Dacă difuzorul este deja conectat la un dispozitiv BLUETOOTH, prin atingerea unui alt dispozitiv compatibil NFC pe difuzor se va întrerupe conexiunea BLUETOOTH cu dispozitivul anterior și va stabili o conexiune BLUETOOTH cu noul dispozitiv.

Notă

- În timpul vizionării de filme folosind funcția Petreceri Conectate, poate exista un decalaj între video și audio.
- Când difuzorul este în modul AUDIO IN, nu puteți utiliza funcția Petreceri Conectate fără.
Prin conectarea unui dispozitiv audio portabil sau a unui dispozitiv echivalent la mufa AUDIO IN de pe difuzor, acesta trece automat în modul AUDIO IN și se închide funcția Petreceri Conectate.
- Nu uitați să închideți capacul complet după utilizarea butonului PARTY (Petreceri Conectate).
Capacul joacă un rol foarte important în menținerea performanțelor de rezistență la apă și la praf.

- Actualizarea software-ului preinstalat

5-011-835-41(3) Copyright 2020 Sony Corporation

Difuzor fără fir
SRS-XB43

Închiderea funcției Petrecheri Conectate

Închiderea tuturor conexiunilor și ieșirea din funcția Petrecheri Conectate

Pe difuzorul cu indicatorul  (BLUETOOTH) aprins (difuzorul configurat ca prim difuzor), apăsați prelungit butonul PARTY (Petrecheri Conectate) până când auziți un semnal sonor și indicatorul PARTY (Petrecheri Conectate) se stinge.

- Dacă un dispozitiv audio portabil etc. este conectat la mufa AUDIO IN a difuzorului pe care indicatorul  (BLUETOOTH) se aprinde (difuzorul configurat ca primul), difuzorul comută automat pe modul AUDIO IN și funcția Conexiune petrecheri fără este închisă.

Închiderea unui singur difuzor

Pe difuzorul pe care doriți închiderea funcției Petrecheri Conectate (un difuzor configurat ca al doilea sau ca unul ulterior), apăsați prelungit butonul PARTY (Petrecheri Conectate) până când auziți un semnal sonor și indicatorul PARTY (Petrecheri Conectate) se stinge.

- Dacă un dispozitiv audio portabil etc. este conectat la mufa AUDIO IN a difuzorului pe care doriți să-l eliberați (al doilea ansamblu de difuzor sau cel ulterior), difuzorul comută automat pe modul AUDIO IN și funcția Petrecheri Conectate a difuzorului este închisă.

Sugestie

- Prin utilizarea „Sony | Music Center”, puteți realiza o conexiune pentru funcția Petrecheri Conectate sau puteți închide funcția Petrecheri Conectate.

Subiect asociat

- [Audiții prin redare fără fir cu mai multe difuzoare \(funcția Petrecheri Conectate\)](#)

Difuzor fără fir
SRS-XB43

Ascultarea muzicii de pe un dispozitiv audio portabil etc.

Puteți utiliza difuzorul prin conectarea unui dispozitiv audio portabil etc., la difuzor folosind un cablu audio (disponibil în comerț).

Notă

- Înainte de a realiza o conexiune între difuzor și un dispozitiv audio portabil, reduceți volumul difuzorului și al dispozitivului pentru a evita emiterea bruscă a unor sunete puternice din difuzor.

1 Conectați un dispozitiv la mufa AUDIO IN cu un cablu audio (disponibil în comerț).

Pentru conectare, utilizați un cablu audio cu un mufă stereo mini (fără rezistență)^{*1} la ambele capete.

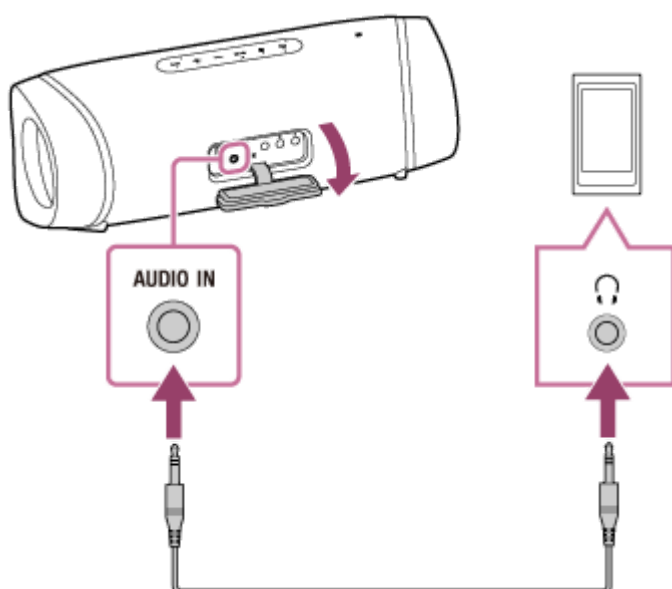

*1 Dacă utilizați un cablu audio (cu mufe stereo mini) cu rezistență semnificativă, sunetul poate fi mai mic. Prin urmare, asigurați-vă că utilizați un cablu (cu mufe stereo mini) fără rezistență.

2 Porniți difuzorul.^{*2}

Indicatorul  (alimentare) se aprinde în verde.

*2 Dacă un dispozitiv BLUETOOTH care a fost conectat anterior la difuzor se află în apropiere, difuzorul poate fi conectat automat la dispozitiv. În acest caz, indicatorul  (BLUETOOTH) de pe difuzor se aprinde în albastru.

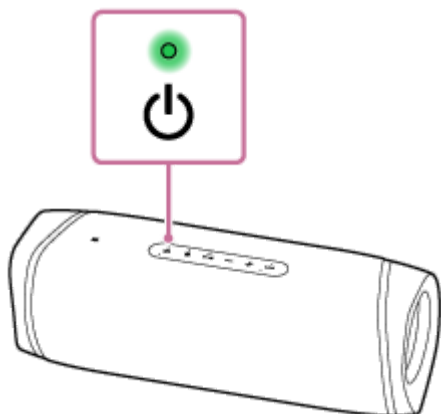

3 Opriți și porniți redarea pe dispozitivul conectat.

4 Ajustați volumul la un nivel moderat pe dispozitivul conectat.

Dacă volumul este reglat prin operarea dispozitivului audio portabil conecta, indicatorul  (alimentare) de pe difuzor nu va clipi.

5 Apăsați butoanele -/+ (volum) pentru a regla volumul.

Când apăsați butoanele -/+ (volum) pentru a regla volumul, indicatorul  (alimentare) clipește o dată sau de 3 ori.

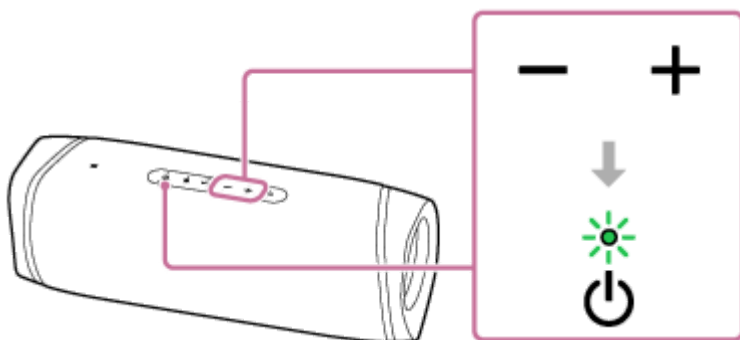

Sugestie

- Când nu puteți auzi sunetul, măriți volumul de pe dispozitivul conectat.
- Când conexiunea BLUETOOTH este activă între difuzor și un telefon mobil (smartphone/iPhone) prin HFP/HSP, puteți utiliza funcția hands-free în timp ce ascultați muzică de la un dispozitiv audio portabil etc. care este conectat la mufa AUDIO IN a difuzorului.

Notă

- Când conectați un cablu audio la mufa AUDIO IN, ieșirea de la dispozitivul conectat la mufa AUDIO IN are prioritate și nu veți auzi sunetul de la dispozitivul BLUETOOTH. Indicatorul  (BLUETOOTH) se aprinde sau clipește în albastru pentru a indica starea BLUETOOTH. Absența sunetului generat de dispozitivul cu BLUETOOTH nu indică probleme la difuzor.
- Chiar și atunci când este conectat cablul audio, puteți comuta pe modul BLUETOOTH în „Sony | Music Center” și puteți asculta muzică de pe dispozitivul cu BLUETOOTH conectat printr-o conexiune BLUETOOTH.
- Când conectați un dispozitiv audio portabil la mufa AUDIO IN și redați muzică, nu puteți utiliza butoanele de pe difuzor pentru a efectua operații, cum ar fi suspendarea redării, trecerea la începutul melodiei următoare, și saltul la începutul melodiei curente.
- Nu utilizați mufa AUDIO IN în locuri în care sunt posibile împrăscări cu apă. Adaptorul c.a. furnizat, precum și portul USB și mufa AUDIO IN din spatele capacului nu sunt proiectate nici pentru a rezista la apă, nici la praf.
- Nu uitați să închideți capacul complet după deconectarea cablului audio de la difuzor. Capacul joacă un rol foarte important în menținerea performanțelor de rezistență la apă și la praf.

Subiect asociat

- [Funcția de oprire automată \(Auto Standby\)](#)

Difuzor fără fir
SRS-XB43

Comutarea efectelor de sunet

Vă puteți bucura de 3 efecte de sunet diferite.

La achiziționarea difuzorului, este setat modul EXTRA BASS.

Denumire efect sunet	Culoarea indicatorului LIVE	Culoarea indicatorului STAMINA	Funcție
STAMINA	Dezactivează (LIVE OPRIT)	Portocaliu (EXTRA BASS OPRIT)	Economisire energie
EXTRA BASS	Dezactivare (LIVE OPRIT) (setări implicite din fabrică)	Dezactivare (EXTRA BASS PORNIT) (setări implicite din fabrică)	Bas puternic
LIVE SOUND	Portocaliu (LIVE PORNIT)	Dezactivare (EXTRA BASS PORNIT)	Sunet realist

Bucurați-vă de LIVE SOUND și EXTRA BASS.

Comutarea setării LIVE SOUND folosind un buton al difuzorului

Apăsați butonul LIVE.

De fiecare dată când apăsați butonul, modul LIVE SOUND și modul EXTRA BASS sunt comutate.

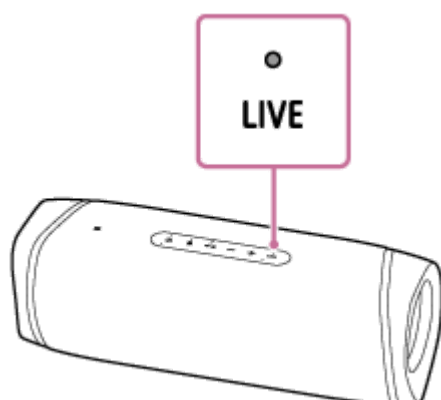

Comutarea setării EXTRA BASS folosind un buton al difuzorului

Pentru a comuta efectul de sunet din modul EXTRA BASS pe modul STAMINA, apăsați prelungit butonul LIVE/  STAMINA timp de aproximativ 3 secunde.

Indicatorul STAMINA se aprinde în portocaliu, iar efectul de sunet comută pe modul STAMINA.

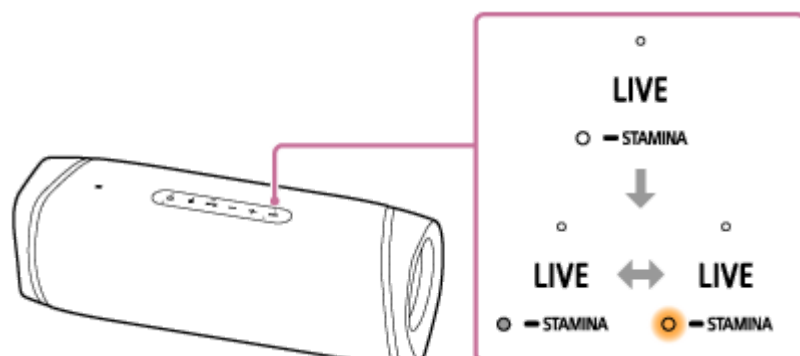

Dacă apăsați prelungit butonul LIVE/  STAMINA timp de aproximativ 3 secunde încă o dată, indicatorul STAMINA se va dezactiva, iar efectul de sunet va fi comutat înapoi în modul EXTRA BASS.

La setarea Sound Effect cu „Sony | Music Center”

1. Atingeți [Music Center] pe smartphone, iPhone etc. pentru a porni aplicația.



Music Center

2. Atingeți [SRS-XB43].

3. Atingeți [Settings] - [Sound] - [Sound Effect] pentru a selecta efectul de sunet.

- STAMINA
- EXTRA BASS
- LIVE SOUND

Notă

- În funcție de muzică, este posibil ca efectele LIVE SOUND sau EXTRA BASS să nu fie prea observabile.

Subiect asociat

- [Ascultarea muzicii de pe un dispozitiv printr-o conexiune BLUETOOTH](#)
- [Ascultarea muzicii de pe un dispozitiv audio portabil etc.](#)
- [Funcțiile oferite de „Sony | Music Center”](#)

Difuzor fără fir
SRS-XB43

Primirea unui apel

Vă puteți bucura de apeluri hands-free cu un telefon mobil BLUETOOTH care acceptă profilul BLUETOOTH HFP (Hands-free Profile) sau HSP (Headset Profile) prin conexiunea BLUETOOTH.

- Dacă telefonul dvs. mobil BLUETOOTH acceptă și HFP, și HSP, setați-l pe HFP.
- Operațiunile pot varia în funcție de numărul de telefon mobil BLUETOOTH. Consultați instrucțiunile de utilizare furnizate odată cu telefonul mobil.

Despre tonurile de apel

Când se primește un apel, redarea se suspendă și un ton de apel se va auzi prin difuzor.

Tonul de apel variază în următoarele moduri, în funcție de telefonul dvs. mobil cu BLUETOOTH.

- Tonul de apel setat în difuzor
- Tonul de apel setat în telefonul mobil cu BLUETOOTH
- Tonul de apel setat în telefonul mobil cu BLUETOOTH doar pentru o conexiune BLUETOOTH

1 Conectați difuzorul cu un telefon mobil cu BLUETOOTH.

Când conexiunea BLUETOOTH este realizată, veți auzi mesajul de ghidare vocală (BLUETOOTH connected (BLUETOOTH conectat)) de la difuzor, iar indicatorul  (BLUETOOTH) se aprinde constant în loc să clipească.

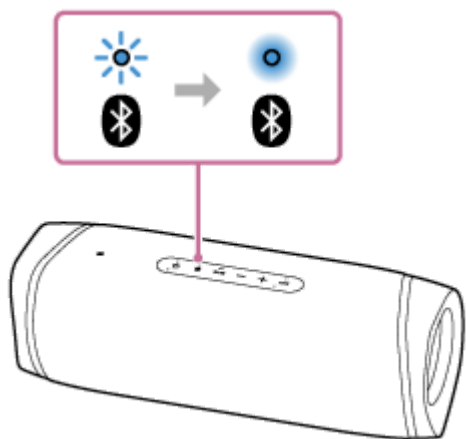

În timpul utilizării funcției Pereche Stereo sau Petreceri Conectate

Conectați-vă la difuzorul în care indicatorul  (BLUETOOTH) clipește în albastru. În următorii pași și următoarele operațiuni din timpul unui apel hands-free, acționați difuzorul care este conectat la telefonul mobil cu BLUETOOTH.

2 Apăsăți butonul (redare)/ (apel) când primiți un apel.

Vorbiți în microfonul difuzorului.

Când se primește un apel, redarea se suspendă și un ton de apel se aude prin difuzor.

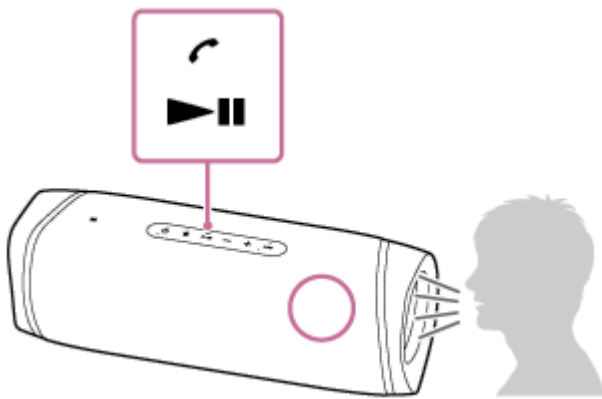

Dacă niciun ton de apel nu se aude prin difuzor

- Este posibil ca difuzorul să nu fie conectat cu un telefon mobil cu BLUETOOTH cu HFP sau HSP. Verificați starea conexiunii de pe telefonul mobil cu BLUETOOTH.
- Dacă sunt conectate mai multe dispozitive cu BLUETOOTH la difuzor (conexiune multi-dispozitiv), nu puteți primi un apel telefonic. Anulați conexiunea multi-dispozitiv. Închideți conexiunea BLUETOOTH sau dezactivați funcția BLUETOOTH a dispozitivelor cu BLUETOOTH, altele decât telefonul mobil cu BLUETOOTH aflat în curs de utilizare.

3 În timp ce telefonul sună sau purtați o conversație telefonică, reglați volumul apăsând butoanele -/+ (volum) de pe difuzor sau utilizând telefonul mobil cu BLUETOOTH.

Când apăsați butoanele -/+ (volum) de pe difuzor sau ajustați volumul de pe telefonul mobil cu BLUETOOTH, indicatorul (alimentare) clipește o dată sau de 3 ori.

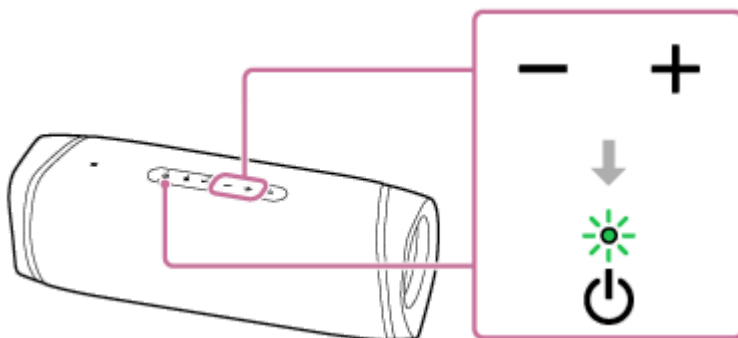

4 Pentru a termina un apel, apăsați butonul ►|| (redare)/ (apelare).

Dacă înainte de apel ascultați muzică, redarea se va relua când se termină apelul. Dacă încheiați un apel prin acționarea telefonului mobil cu BLUETOOTH redarea se va relua de asemenea când se încheie apelul, dacă ascultați muzică înainte de apel.

Sugestie

- Unele telefoane mobile cu BLUETOOTH dau prioritate utilizării telefonului propriu-zis în timpul primirii unui apel. În cazul conexiunii prin HFP sau HSP, comutați dispozitivul de apelare pe difuzor, acționându-vă telefonul mobil cu BLUETOOTH.
- Dacă apelantul nu vă poate auzi sau de-abia vă aude vocea, vorbiți mai direct în microfonul difuzorului.
- Volumul de redare a muzicii și apelare este setat în mod independent în difuzor.

Notă

- În cazul dispozitivelor Apple iOS, unitatea este compatibilă cu iOS 10.0 sau o versiune ulterioară. Nu este disponibilă o conexiune prin BLUETOOTH pe dispozitivele cu iOS 9.x sau versiuni anterioare.

- Când folosiți funcția Pereche Stereo sau Petreceri Conectate, sunetul apelului telefonic este transmis doar din difuzorul în care indicatorul  (BLUETOOTH) se aprinde în albastru.
- În funcție de telefonul mobil cu BLUETOOTH, este posibil ca redarea să nu se suspende când primiți un apel.
- Utilizați un telefon mobil cu BLUETOOTH la cel puțin 50 cm de difuzor. Pot apărea paraziiți dacă difuzorul și telefonul mobil cu BLUETOOTH sunt prea apropiate unul de celălalt.
- Dacă este conectat un cablu audio la mufa AUDIO IN a difuzorului, nu puteți asculta muzică de pe dispozitivul BLUETOOTH. Cu toate acestea, dacă este activă conexiunea prin BLUETOOTH, funcția hands-free este disponibilă.
- Nu puteți dezactiva funcția de conectare multi-dispozitiv.
- În funcție de modelul smartphone-ului dvs., sistemul de operare sau aplicațiile instalate, este posibil ca unele funcții de apelare hands-free să nu fie utilizate în mod corect.

Subiect asociat

- [Asocierea și conectarea cu dispozitive BLUETOOTH®](#)
- [Conectarea la dispozitive compatibile NFC prin One-touch \(NFC\)](#)
- [Închiderea conexiunii prin BLUETOOTH \(după utilizare\)](#)
- [Efectuarea unui apel](#)
- [Comutarea dispozitivelor BLUETOOTH conectate simultan la sistem \(conexiune multidispozitiv\)](#)

Difuzor fără fir
SRS-XB43

Efectuarea unui apel

Vă puteți bucura de apeluri hands-free cu un telefon mobil BLUETOOTH care acceptă profilul BLUETOOTH HFP (Hands-free Profile) sau HSP (Headset Profile) prin conexiunea BLUETOOTH.

- Dacă telefonul dvs. mobil BLUETOOTH acceptă și HFP, și HSP, setați-l pe HFP.
- Operațiunile pot varia în funcție de numărul de telefon mobil BLUETOOTH. Consultați instrucțiunile de utilizare furnizate odată cu telefonul mobil.

1 Conectați difuzorul cu un telefon mobil cu BLUETOOTH.

Când conexiunea BLUETOOTH este realizată, veți auzi mesajul de ghidare vocală (BLUETOOTH connected (BLUETOOTH conectat)) de la difuzor, iar indicatorul  (BLUETOOTH) se aprinde constant în loc să clipească.

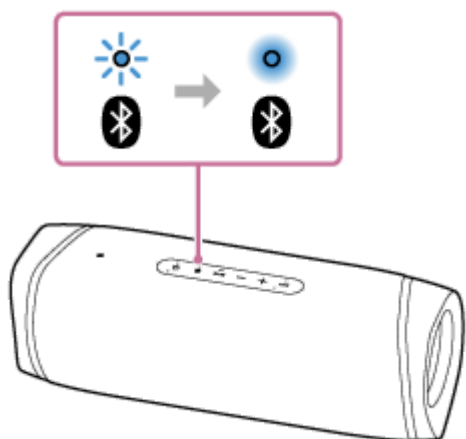

În timpul utilizării funcției Pereche Stereo sau Petreceri Conectate



Conectați-vă la difuzorul în care indicatorul  (BLUETOOTH) clipește în albastru. În următorii pași și următoarele operațiuni din timpul unui apel hands-free, acționați difuzorul care este conectat la telefonul mobil cu BLUETOOTH.

2 Acționați telefonul mobil cu BLUETOOTH pentru a efectua un apel.

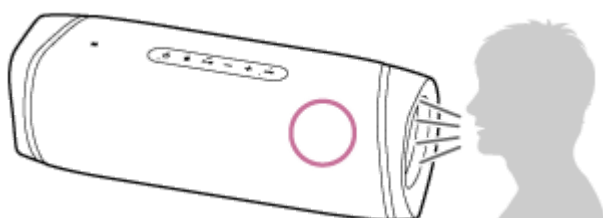
Când efectuați un apel, redarea se întrerupe și tonul se aude din difuzor.
În cazul în care persoana apelată preia apelul, vorbiți în microfonul difuzorului.



Dacă niciun ton de apel se aude prin difuzor

- Este posibil ca difuzorul să nu fie conectat cu un telefon mobil cu BLUETOOTH cu HFP sau HSP. Verificați starea conexiunii de pe telefonul mobil cu BLUETOOTH.
- Comutați dispozitivul de apelare pe difuzor, apăsând prelungit butonul  (redare)/  (apelare) timp de aproximativ 2 secunde.

- Dacă sunt conectate mai multe dispozitive cu BLUETOOTH la difuzor (conexiune multi-dispozitiv), nu puteți realiza un apel telefonic. Închideți conexiunea BLUETOOTH sau dezactivați funcția BLUETOOTH a dispozitivelor cu BLUETOOTH, altele decât telefonul mobil cu BLUETOOTH aflat în curs de utilizare.

3 În timp ce telefonul sună sau purtați o conversație telefonică, reglați volumul apăsând butoanele –/+ (volum) de pe difuzor sau utilizând telefonul mobil cu BLUETOOTH.

Când apăsați butoanele –/+ (volum) de pe difuzor sau ajustați volumul de pe telefonul mobil cu BLUETOOTH, indicatorul  (alimentare) clipește o dată sau de 3 ori.

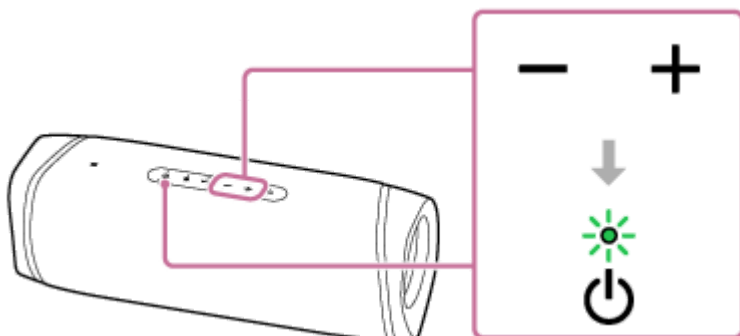

4 Pentru a termina un apel, apăsați butonul  (redare)/  (apelare).

Dacă înainte de apel ascultați muzică, redarea se va relua când se termină apelul. Dacă încheiați un apel prin acționarea telefonului mobil cu BLUETOOTH redarea se va relua de asemenea când se încheie apelul, dacă ascultați muzică înainte de apel.

Sugestie

- Dacă apelantul nu vă poate auzi sau de-abia vă aude vocea, vorbiți mai direct în microfonul difuzorului.
- Volumul de redare a muzicii și apelare este setat în mod independent în difuzor.

Notă

- În cazul dispozitivelor Apple iOS, unitatea este compatibilă cu iOS 10.0 sau o versiune ulterioară. Nu este disponibilă o conexiune prin BLUETOOTH pe dispozitivele cu iOS 9.x sau versiuni anterioare.
- Când folosiți funcția Pereche Stereo sau Petreceri Conectate, sunetul apelului telefonic este transmis doar din difuzorul în care indicatorul  (BLUETOOTH) se aprinde în albastru.
- În funcție de telefonul mobil cu BLUETOOTH, este posibil ca redarea să nu se suspende când efectuați un apel.
- Utilizați un telefon mobil cu BLUETOOTH la cel puțin 50 cm de difuzor. Pot apărea parazii dacă difuzorul și telefonul mobil cu BLUETOOTH sunt prea apropiate unul de celălalt.
- Când este conectat un cablu audio la mufa AUDIO IN a difuzorului, nu puteți asculta muzică de pe dispozitivul BLUETOOTH. Cu toate acestea, dacă este activă conexiunea prin BLUETOOTH, funcția hands-free este disponibilă.
- În timp ce este realizată conexiunea multidispozitiv, nu puteți utiliza funcția hands-free. Dezactivați funcția BLUETOOTH de pe dispozitivul sau dispozitivele BLUETOOTH pentru a deconecta funcția multidispozitiv.

Subiect asociat

- [Asocierea și conectarea cu dispozitive BLUETOOTH®](#)
- [Conectarea la dispozitive compatibile NFC prin One-touch \(NFC\)](#)

- Închiderea conexiunii prin BLUETOOTH (după utilizare)
- Primirea unui apel
- Comutarea dispozitivelor BLUETOOTH conectate simultan la sistem (conexiune multidispozitiv)

5-011-835-41(3) Copyright 2020 Sony Corporation

Difuzor fără fir
SRS-XB43

Funcțiile oferite de „Sony | Music Center”

„Sony | Music Center” este o aplicație pentru controlul dispozitivelor audio Sony care sunt compatibile cu „Sony | Music Center” prin smartphone-ul, iPhone-ul dvs. etc.

Pentru detalii despre „Sony | Music Center”, consultați următorul URL:

<https://www.sony.net/smcqa/>

Operațiile care pot fi efectuate pe un difuzor cu „Sony | Music Center”

- Redarea fișierelor muzicale incluse cu înaltă rezoluție (Hi-Res), conținut audio, care sunt situate pe un dispozitiv, cum ar fi un smartphone sau iPhone.
- Setarea calității sunetului și ajustarea egalizatorului
- Indicarea încorporată a nivelului bateriei
- Setările pentru Opțiuni de alimentare (funcția Auto Standby, funcția Bluetooth Standby, ghidarea vocală asociată cu nivelul de energie rămas în baterie)
- Setarea de iluminare (comutarea modului de iluminare)
- Comutarea între dispozitivul conectat cu funcția BLUETOOTH și dispozitivul conectat la mufa AUDIO IN
- Comutarea codecului BLUETOOTH (calitatea redării în flux audio prin BLUETOOTH)
- Gruparea cu alte dispozitive (funcția Pereche Stereo, funcția Petreceri Conectate)
- Vizualizarea actualizării sau versiunii software-ului difuzorului

Notă

- Funcțiile pe care le puteți controla cu „Sony | Music Center” variază în funcție de dispozitivul conectat. Specificațiile și designul aplicației se pot schimba fără notificare prealabilă.
- În cazul dispozitivelor Apple iOS, unitatea este compatibilă cu iOS 10.0 sau o versiune ulterioară. Nu este disponibilă o conexiune prin BLUETOOTH pe dispozitivele cu iOS 9.x sau versiuni anterioare.
- Trebuie să utilizați cea mai recentă versiune de „Sony | Music Center”. Dacă nu puteți conecta difuzorul și un dispozitiv cu BLUETOOTH printr-o conexiune BLUETOOTH sau dacă există o problemă precum nedifuzarea sunetului, dezinstalați „Sony | Music Center” și încercați din nou conexiunea prin BLUETOOTH.
Pentru detalii despre „Sony | Music Center”, consultați Google Play (Play Store) sau App Store.
- Rețineți că „Sony | Music Center” și „Music Center for PC” sunt aplicații diferite.

Subiect asociat

- [Instalarea „Sony | Music Center”](#)
- [Încărcarea difuzorului](#)
- [Activarea/dezactivarea luminii difuzorului \(funcția de iluminare\)](#)
- [Selectarea calității de redare în flux audio prin BLUETOOTH \(codec\)](#)
- [Ascultarea muzicii fără fir, cu 2 difuzoare \(funcția Pereche Stereo\)](#)

- [Audiții prin redare fără fir cu mai multe difuzoare \(funcția Petreceri Conectate\)](#)
- [Actualizarea software-ului preinstalat](#)

5-011-835-41(3) Copyright 2020 Sony Corporation

Difuzor fără fir
SRS-XB43

Instalarea „Sony | Music Center”

Instalați „Sony | Music Center” pe smartphone-ul dvs., iPhone etc. din Google Play (Play Store) sau din App Store.

- 1 Descărcați „Sony | Music Center” din Google Play (Play Store) sau App Store și instalați aplicația.



Sony Music Center



- 2 Când instalarea s-a încheiat, lansați „Sony | Music Center”.

Notă

- Rețineți că „Sony | Music Center” și „Music Center for PC” sunt aplicații diferite.
- Trebuie să utilizați cea mai recentă versiune de „Sony | Music Center”. Dacă nu puteți conecta difuzorul și un dispozitiv cu BLUETOOTH printr-o conexiune BLUETOOTH sau dacă există o problemă precum nedifuzarea sunetului, dezinstalați „Sony | Music Center” și încercați din nou conexiunea prin BLUETOOTH.
Pentru detalii despre „Sony | Music Center”, consultați Google Play (Play Store) sau App Store.

Subiect asociat

- [Funcțiile oferite de „Sony | Music Center”](#)

Difuzor fără fir
SRS-XB43

Funcțiile oferite de „Fiestable”

„Fiestable” este o aplicație care permite utilizarea de dispozitive audio Sony compatibile cu „Fiestable” de pe smartphone-uri, iPhone etc.

Operațiile care pot fi efectuate pe un difuzor cu „Fiestable”

- Control DJ
Puteți include efecte sonore (Isolator etc.) sau sunete de eșantionare (sunete de tobă/aplauze etc.) în muzica redată.



- Iluminarea
Puteți seta funcția de iluminare.



- Controlul mișcării
Puteți utiliza difuzorul dacă agitați smartphone-ul, iPhone-ul etc.



Sugestie

- Funcțiile pe care le puteți controla cu „Fiestable” variază în funcție de dispozitivul conectat. Specificația și designul aplicației se pot schimba fără notificare prealabilă.

Notă

- În cazul dispozitivelor Apple iOS, unitatea este compatibilă cu iOS 10.0 sau o versiune ulterioară. Nu este disponibilă o conexiune prin BLUETOOTH pe dispozitivele cu iOS 9.x sau versiuni anterioare.

Difuzor fără fir
SRS-XB43

Instalarea „Fiestable”

Instalați „Fiestable” pe smartphone-ul dvs., iPhone etc. din Google Play (Play Store) sau din App Store.

- 1 Descărcați „Fiestable” din Google Play (Play Store) sau App Store și instalați aplicația.

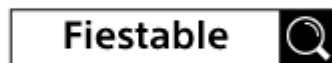

- 2 Când instalarea este finalizată, lansați „Fiestable” din ecranul „Sony | Music Center”.



Notă

- Trebuie să utilizați cea mai recentă versiune de „Fiestable”.

Subiect asociat

- [Funcțiile oferite de „Fiestable”](#)

Difuzor fără fir
SRS-XB43

Utilizarea funcției de asistare vocală (aplicația Google)

Prin utilizarea caracteristicii de aplicație Google care însoțește smartphone-ul Android, puteți vorbi în microfonul difuzorului pentru a utiliza smartphone-ul Android.

Următoarea secțiune explică modul de utilizare pentru aplicația Google.

1 Selectați aplicația Google pentru [Assist App] în [Assist & Voice input].

Pe smartphone-ul Android, selectați [Settings] - [Apps & notifications] - [Advanced] - [Default apps] - [Assist & Voice input] și selectați aplicația Google pentru [Assist App].

Operația de mai sus este un exemplu. Pentru detalii, consultați instrucțiunile de utilizare ce însoțesc smartphone-ul Android.

Pentru detalii privind aplicația Google, consultați instrucțiunile de utilizare sau site-ul de asistență pentru smartphone-ul Android sau site-ul Google Play (Play Store).

Notă

- Este posibil să fie necesară cea mai recentă versiune a aplicației.
- Este posibil ca aplicația Google să nu fie activată din difuzor, în funcție de specificațiile smartphone-ului Android.

2 Conectați difuzorul la smartphone-ul compatibil Android prin conexiunea BLUETOOTH.

3 În timp ce difuzorul este conectat la smartphone-ul Android prin conexiunea BLUETOOTH și smartphone-ul Android este în așteptare sau redă muzică, apăsați prelungit butonul (redare)/ (apelare) timp de aproximativ 3 secunde.

Aplicația Google este activată și veți auzi sunetul de pornire.

4 Efectuați o cerere către aplicația Google prin microfonul difuzorului.

Pentru detalii despre aplicația Google, de exemplu privind aplicațiile compatibile cu Google, consultați instrucțiunile de utilizare furnizate cu smartphone-ul Android.

Notă

- Aplicația Google nu poate fi activată când spuneți „OK Google” prin microfonul difuzorului, chiar dacă setarea [OK Google] a smartphone-ului Android este activată.

Difuzor fără fir
SRS-XB43

Utilizarea funcției de asistare vocală (Siri)

Prin utilizarea funcției Siri care însoțește dispozitivele iPhone/iPod touch, puteți vorbi în microfonul difuzorului pentru a utiliza iPhone/iPod touch.

Următoarea secțiune explică modul de utilizare pentru Siri.

1 Activați Siri.

Pe iPhone/iPod touch, selectați [Settings] - [Siri & Search] și activați [Listen for "Hey Siri"].

Operația de mai sus este un exemplu. Pentru detalii, consultați instrucțiunile de utilizare ce însoțesc dispozitivul cu iPhone/iPod touch.

Pentru detalii privind Siri, consultați instrucțiunile de utilizare sau site-ul de asistență pentru iPhone/iPod touch.

2 Conectați difuzorul la iPhone/iPod touch prin conexiunea BLUETOOTH.

3 În timp ce difuzorul este conectat la iPhone/iPod touch prin conexiunea BLUETOOTH și iPhone/iPod touch este în așteptare sau redă muzică, apăsați prelungit pe butonul (redare)/ (apelare) timp de aproximativ 3 secunde.

Siri este activată și veți auzi sunetul de pornire.

4 Efectuați o cerere către Siri prin microfonul difuzorului.

Pentru detalii despre Siri, de exemplu privind aplicațiile compatibile cu Siri, consultați instrucțiunile de utilizare furnizate cu iPhone/iPod touch.

Notă

- În cazul dispozitivelor Apple iOS, unitatea este compatibilă cu iOS 10.0 sau o versiune ulterioară. Nu este disponibilă o conexiune prin BLUETOOTH pe dispozitivele cu iOS 9.x sau versiuni anterioare.
- Siri nu poate fi activată când spuneți „Hey Siri” prin difuzorul microfonului, chiar dacă setarea [Allow "Hey Siri"] de pe iPhone/iPod touch este activată.

Difuzor fără fir
SRS-XB43

Despre indicatoare

Indicator CHARGE (portocaliu)

Se stinge	Difuzorul a încheiat încărcarea.
Se aprinde	Difuzorul este în curs de încărcare.
Clipește lent	Bateria încorporată funcționează la mai puțin de 20% și necesită încărcare. În această stare, difuzorul nu poate alimenta electric alte dispozitive.
Clipește de 3 ori și se stinge	Dacă indicatorul CHARGE clipește de 3 ori și se stinge când porniți difuzorul, bateria încorporată s-a epuizat și necesită încărcare.

Notă

- Cât timp difuzorul este conectat la o priză c.a. prin adaptorul c.a. (furnizat), bateria încorporată a difuzorului se poate încărca și în timp ce difuzorul este pornit.
Cu toate acestea, în funcție de utilizarea difuzorului, încărcarea poate dura mult timp. Este recomandat să opriți difuzorul înainte de încărcarea bateriei.
- Când utilizați difuzorul la un volum ridicat pe o perioadă îndelungată, bateria reîncărcabilă încorporată se poate descărca, chiar și dacă difuzorul este conectat la o priză c.a. prin adaptorul c.a. Acest lucru poate reduce volumul difuzorului, dar nu indică funcționarea defectuoasă. Dacă apare o astfel de situație, opriți difuzorul și lăsați bateria să se încarce complet înainte de a utiliza difuzorul.
- Dacă temperatura ambiantă este extrem de scăzută sau ridicată, bateria încorporată va înceta să se încarce, din motive de siguranță. De asemenea, se poate opri încărcarea și dacă încărcarea ocupă o perioadă prea lungă de timp. În astfel de situații, creșteți sau reduceți temperatura până atingeți o temperatură de funcționare între 5 °C și 35 °C, deconectați și conectați adaptorul c.a., apoi lăsați bateria să se încarce din nou.

Indicator (alimentare)

Se stinge	Difuzorul este dezactivat.
Se aprinde (verde)	Difuzorul este activat.
Se aprinde (portocaliu)	Difuzorul este dezactivat. Difuzorul este setat în modul standby BLUETOOTH.
Clipește (verde sau portocaliu)	<ul style="list-style-type: none"> ● De fiecare dată când apăsați butoanele +/- (volum), indicatorul clipește o dată. ● Când acționați butoanele +/- (volum), iar volumul este setat la cel mai mic nivel (0) sau cel mai înalt nivel (50 pentru redarea muzicală/15 pentru apeluri telefonice), indicatorul clipește de 3 ori. ● Pe măsură ce procesul de actualizare a software-ului avansează, activitatea indicatorului verde  (alimentare) se modifică (de la 5 aprinderi la 4, o singură aprindere și apoi stins*). ● Când difuzorul pornește pentru prima dată după actualizarea software-ului, indicatorul clipește de 3 ori în verde, pentru a vă informa că actualizarea s-a încheiat.

- Când actualizarea software-ului este anulată de „Sony | Music Center”, indicatorul luminează intermitent de 4 ori în verde.
- Când actualizarea software-ului generează o eroare, indicatorul clipește de 4 ori în portocaliu.

* În funcție de situație, este posibil să nu puteți vedea toate modelele de iluminare.

Indicator (BLUETOOTH)

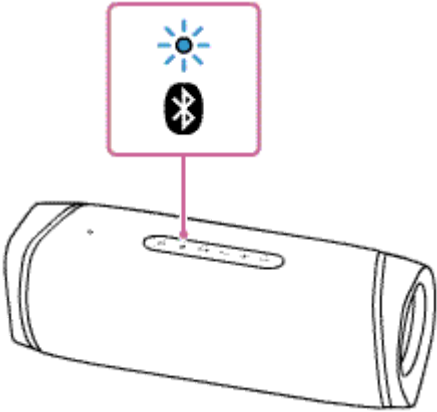
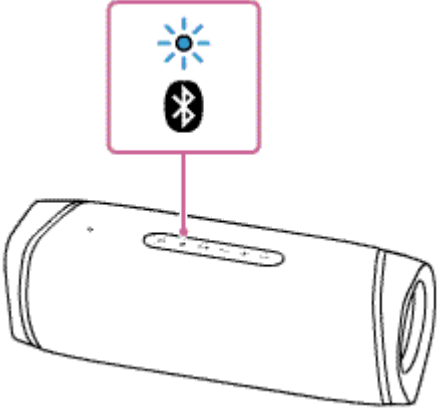
Se aprinde	Difuzorul este conectat la un dispozitiv BLUETOOTH.
Clipește de două ori	Difuzorul intră în modul de asociere. 
Clipește lent	Difuzorul așteaptă un dispozitiv BLUETOOTH la care să se conecteze. 
Clipește de 3 ori	Software-ul a finalizat actualizarea.

Indicator LIVE

Se aprinde	Efectul de sunet este setat pe modul LIVE SOUND.
Se stinge	Efectul de sunet este setat pe modul EXTRA BASS sau modul STAMINA (la care nici modul EXTRA BASS, nici modul LIVE SOUND nu este activ).

Indicator STAMINA

Se aprinde	Efectul de sunet este setat pe modul STAMINA.
------------	---

Se stinge	Efectul de sunet este setat pe modul EXTRA BASS sau modul LIVE SOUND.
-----------	---

Indicatoarele ST PAIR (Pereche Stereo)

Clipește	Difuzorul activează funcția Pereche Stereo. Indicatorul ST PAIR (Pereche Stereo) clipește când conexiunea cu funcția Pereche Stereo nu dă rezultate.
Se aprinde	Funcția Pereche Stereo este utilizată la difuzor.

Indicatorul PARTY (Petreceri Conectate)

Clipește	Difuzorul activează funcția Petreceri Conectate.
Se aprinde	Funcția Petreceri Conectate este utilizată la difuzor. Indicatoarele tuturor difuzoarelor conectate cu funcția Petreceri Conectate se aprind.
Clipește de 3 ori	Nu se pot adăuga difuzoare noi cu butonul PARTY (Petreceri Conectate). Pentru a adăuga un nou difuzor, utilizați „Sony Music Center”.

Subiect asociat

- [Componente și comenzi](#)
- [Funcțiile oferite de „Sony | Music Center”](#)

Difuzor fără fir
SRS-XB43

Actualizarea software-ului preinstalat

Când o nouă versiune a software-ului este lansată, puteți actualiza software-ul pre-instalat al difuzorului prin următoarele metode.

Prin actualizarea software-ului, se vor adăuga noi caracteristici, permițându-vă să vă bucurați de mai mult confort și stabilitate în utilizare.

1 Conectați difuzorul la o priză c.a. cu adaptorul c.a. (furnizat).

Actualizările de software nu pot fi realizate atunci când se utilizează bateria încorporată.

2 Porniți difuzorul.

Indicatorul  (alimentare) se aprinde în verde.

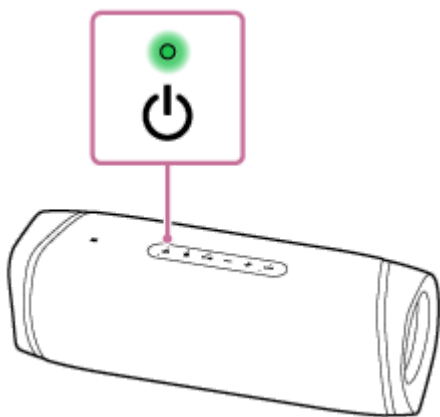

3 Atingeți [Music Center] pe smartphone, iPhone etc. pentru a porni aplicația.



Music Center



4 Atingeți [SRS-XB43].

Când o nouă versiune a software-ului este lansată, se afișează o notă privind actualizarea pe ecranul „Sony | Music Center”.

5 Urmați instrucțiunile de pe ecran pentru a actualiza.

Pe măsură ce procesul de actualizare a software-ului avansează, activitatea indicatorului verde  (alimentare) se modifică (de la 5 aprinderi la 4, o singură aprindere și apoi stins).

În funcție de situație, este posibil să nu puteți vedea toate modelele de iluminare.

Când difuzorul pornește pentru prima dată după actualizarea software-ului, indicatoarele  (alimentare) și  (BLUETOOTH) clipește de 3 ori, pentru a vă informa că actualizarea s-a încheiat.

6 Confirmați versiunea software-ului difuzorului.

Pe „Sony | Music Center”, atingeți [SRS-XB43] – [Settings] – [System].
„XXXX” afișat sub „SRS-XB43” indică versiunea software.

Notă

- Dacă actualizarea eșuează, încărcați bateria reîncărcabilă încorporată până când s-a încărcat la 40% sau mai mult.

Subiect asociat

- [Încărcarea difuzorului](#)

5-011-835-41(3) Copyright 2020 Sony Corporation

Difuzor fără fir
SRS-XB43

Măsuri de precauție

Siguranța

- Consultați Ghidul de referință ce însoțește difuzorul.
- Informații importante precum denumirea modelului se află în următoarele locuri:
 - Pe partea interioară a capacului din partea din spate a difuzorului
 - Pe suprafața adaptorului c.a.

Amplasarea

- Pentru a elimina riscul de defecțiuni, evitați următoarele locuri când așezați sau lăsați acest difuzor.
 - Locurile supuse temperaturilor înalte, de exemplu în lumina solară directă sau sub echipamente de iluminare, lângă o sursă de căldură sau în saune
 - În interiorul unui vehicul cu geamurile închise (mai ales în timpul verii)
 - În locuri cu mult praf
 - În locuri supuse vibrațiilor puternice
- Așezați acest difuzor pe o suprafață plată și plană. Dacă o așezați pe o suprafață înclinată, difuzorul se poate răsturna sau poate cădea de pe suprafață în urma vibrațiilor produse, provocând rănirea, defecțiuni sau reducerea performanțelor.
- În funcție de condițiile în care este așezat acest difuzor, se poate răsturna sau cădea de pe suprafață. Nu lăsați obiecte de valoare în apropierea difuzorului.
- Acest difuzor nu este antimagnetic. Țineți obiectele susceptibile la magnetism (benzi înregistrate, ceasuri, carduri de debit și de credit cu bandă magnetică etc.) departe de difuzor. Când transportați difuzorul, țineți cont și de acest aspect.
- Nu utilizați difuzorul în vehicule.

Altele

- Nu folosiți și nu lăsați difuzorul în medii extrem de reci sau calde (cu temperatura în afara intervalului 5 °C – 35 °C). Dacă difuzorul este utilizat sau lăsat să funcționeze dincolo de intervalul de mai sus, este posibil ca difuzorul să se oprească automat pentru a proteja circuitele interne.
- Când lumina este puternică, creșteți lumina în cameră sau opriți iluminarea.
- Chiar și dacă nu intenționați să utilizați difuzorul mult timp, încărcați bateria la capacitate maximă o dată la fiecare 6 luni pentru a-i menține performanțele.
- Dacă aveți întrebări sau probleme referitoare la difuzor și care nu sunt acoperite în acest Ghid de asistență, vă rugăm să consultați cel mai apropiat dealer Sony.

Difuzor fără fir
SRS-XB43

Note privind încărcarea

Durata de viață a bateriei litiu-ion încorporate

- Chiar și dacă nu intenționați să utilizați difuzorul mult timp, încărcați bateria încorporată o dată la fiecare 6 luni pentru a-i menține performanțele.
- Dacă difuzorul nu este utilizat pentru o perioadă lungă de timp, încărcarea bateriei încorporate poate dura mai mult.
- Bateria încorporată reîncărcabilă are o durată de viață. Odată cu trecerea timpului și odată cu creșterea numărului de utilizări ale bateriei încorporate, capacitatea bateriei reîncărcabile încorporate scade lent. Dacă timpul în care bateria încorporată poate fi utilizată pare semnificativ mai scurt, deși ea a fost încărcată complet, contactați cel mai apropiat dealer Sony.
- Dacă timpul în care bateria încorporată poate fi utilizată pare semnificativ mai scurt, este posibil ca bateria reîncărcabilă încorporată să fi expirat.
- Durata de viață a bateriei încorporate reîncărcabile diferă în funcție de utilizare, mediu și metoda de stocare.

Atenție

Când difuzorul detectează o problemă din următoarele cauze în timpul încărcării bateriei încorporate, indicatorul CHARGE (portocaliu) se oprește, chiar și dacă încărcarea nu este finalizată.

- Temperatura ambiantă depășește intervalul 5 °C – 35 °C.
- Există o problemă la bateria încorporată.
- Când încărcarea la bateria încorporată continuă mult timp.

Notă

- Durata de încărcare variază în funcție de condițiile de utilizare ale bateriei încorporate.
- Încărcați difuzorul la o temperatură ambiantă cuprinsă între 5 °C și 35 °C.
- Difuzorul se încălzește în timpul încărcării. Aceasta nu reprezintă o defecțiune.
- Evitați expunerea la modificări rapide ale temperaturii, lumină solară directă, ceață, nisip, praf sau șocuri mecanice. De asemenea, nu lăsați niciodată difuzorul într-un vehicul parcat la soare.
- Cât timp difuzorul este conectat la o priză c.a. prin adaptorul furnizat c.a., bateria încorporată a difuzorului se poate încărca și în timp ce difuzorul este pornit. Cu toate acestea, încărcarea poate dura mult, în funcție de modul de utilizare a difuzorului. Este recomandat să opriți difuzorul înainte de încărcarea bateriei.
- Într-un mediu extrem de rece sau de cald, încărcarea se oprește din motive de siguranță. Dacă încărcarea durează mult timp, și încărcarea difuzorului se oprește. Pentru a rezolva aceste probleme, deconectați adaptorul c.a. de la difuzor și reconectați-l la o temperatură de funcționare între 5 °C și 35 °C.
- La temperaturi mari, încărcarea se poate opri sau volumul se poate reduce pentru a proteja bateria.
- Utilizarea unui hub USB pentru încărcarea bateriei nu este garantată.

Subiect asociat

- [Încărcarea difuzorului](#)

5-011-835-41(3) Copyright 2020 Sony Corporation

Difuzor fără fir
SRS-XB43

Note privind caracteristicile de rezistență la apă și la praf

Performanțele de rezistență la apă și la praf ale difuzorului

Difuzorul, cu capacul fixat bine, are o specificație de rezistență la apă tip IPX7^{*1}, așa cum se specifică în „Grade de protecție contra scufundării în apă” din IEC60529 „Grad de protecție la pătrundere (Cod IP)”^{*3} și o specificație de rezistență la praf de IP6X^{*2}, așa cum se specifică în „Grade de protecție contra obiectelor străine solide”^{*3}.

Lichide cărora li se aplică specificațiile performanței de rezistență la apă

Aplicabil	apă proaspătă, apă de la robinet, apă din piscină, apă sărată
Nu se aplică	alte lichide față de cele de mai sus (apă cu săpun, apă cu detergent sau soluții de baie, șampon, apă de la izvoare termale etc.)

*1 Echivalență IPX7: Difuzorul a fost testat și își menține operabilitatea când este scufundat ușor în apă până la o adâncime de 1 m și este lăsat timp de 30 de minute.

*2 Echivalență IP6X: Difuzorul a fost testat și continuă să blocheze praful după agitare timp de 8 ore într-un dispozitiv de testare care conține particule de praf cu un diametru de până la 75 μm.

*3 Accesoriile furnizate și conectorii acestui difuzor (USB/AUDIO IN) nu sunt nici rezistente la apă, nici la praf. Pentru a reduce pericolul de incendiu sau electrocutare, nu expuneți difuzorul la apă sau la picături de apă când utilizați unul sau ambele conectori (USB/AUDIO IN). Nu așezați pe difuzor vase sau alte recipiente pline cu lichid.

Performanțele de rezistență la apă și la praf ale difuzorului sunt bazate pe măsurătorile noastre, în condițiile descrise aici. Rețineți că defecțiunile rezultate în urma scufundării în apă sau pătrunderii prafului, prin utilizarea incorectă de către client, nu sunt acoperite de garanție.

Pentru a evita reducerea performanțelor de rezistență la apă și la praf

Verificați următoarele aspecte și utilizați difuzorul corect.

- Acest difuzor nu are o structură rezistentă la presiunea apei. Utilizarea difuzorului într-un loc în care se exercită o presiune ridicată a apei, de exemplu în duș, ar putea provoca defectarea sa.
- Nu turnați apă la temperaturi înalte și nu suflați aer încins din uscătoare de păr sau orice alt aparat direct pe difuzor. Nu utilizați niciodată difuzorul în locuri supuse temperaturilor ridicate, de exemplu în saune sau lângă surse de căldură.
- Manipulați capacul ① cu grijă. Capacul joacă un rol foarte important în menținerea performanțelor de rezistență la apă și la praf. Când utilizați difuzorul, asigurați-vă că este închis complet capacul. Când închideți capacul, aveți grijă să nu permiteți pătrunderea obiectelor străine. Dacă nu este închis complet capacul, performanțele de rezistență la apă și la praf se pot reduce și pot provoca deteriorarea difuzorului în urma pătrunderii apei sau particulelor de praf în difuzor.

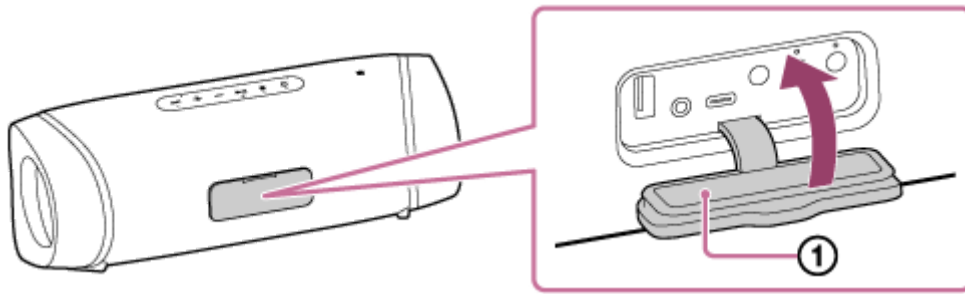

5-011-835-41(3) Copyright 2020 Sony Corporation

Difuzor fără fir
SRS-XB43

Cum se îngrijește difuzorul

Deși partea țesută a difuzorului are aplicat un tratament hidrofug, puteți utiliza difuzorul mai confortabil și pe o perioadă mai lungă de timp, urmând procedura de întreținere de mai jos.

- Când suprafața difuzorului este murdară, îndepărtați imediat impuritățile cu apă proaspătă (apă de la robinet etc.). Dacă lăsați impurități pe suprafața sa, partea țesută sau secțiunea cu radiator pasiv își poate schimba culoarea sau se poate deteriora sau difuzorul se poate defecta.
Ex.
 - Atunci când sarea, nisipul etc. rămân pe difuzor după utilizarea acesteia pe o plajă, lângă piscină etc.
 - Când difuzorul este pătat cu substanțe străine (protecție solară, ulei de bronzat etc.)
- Dacă difuzorul se umezește, îndepărtați imediat umiditatea prin ștergere, folosind o cârpă moale și uscată. În plus, uscați difuzorul într-un loc aerisit până ce ați eliminat complet umiditatea.
- Calitatea sunetului se poate schimba dacă apa pătrunde în difuzor sau în secțiunea cu radiator pasiv (①). Acest comportament nu indică totuși o defecțiune. Ștergeți umiditatea de pe suprafața difuzorului și lăsați difuzorul pe o cârpă moale și uscată, pentru ca apa să se scurgă din interiorul difuzorului. Apoi, lăsați difuzorul într-un loc bine aerisit pentru a-i permite să se usuce.

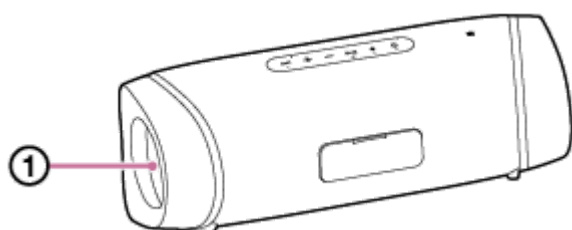

Notă

- În cazul în care suprafața difuzorului devine murdară, nu folosiți detergent, difuzor, benzină, alcool, etc. pentru a curăța difuzorul, deoarece va afecta capacitățile hidrofuge din partea țesută a difuzorului.
- Mai ales în regiunile reci, nu uitați să ștergeți umezeala după ce utilizați difuzorul. Dacă lăsați umezeala pe suprafața sa, difuzorul poate îngheța și se poate defecta.
- Dacă granule de nisip intră în partea țesută sau în alte părți a difuzorului, îndepărtați-le cu atenție. Nu utilizați niciodată un aspirator sau un dispozitiv echivalent pentru a îndepărta nisipul, deoarece difuzorul sau altă unitate se poate deteriora.

Difuzor fără fir
SRS-XB43

Despre tehnologia wireless BLUETOOTH

Tehnologia wireless BLUETOOTH funcționează pe o rază de aproximativ 30 m.

Versiunea acceptată și profilurile standardului BLUETOOTH

Un profil este o serie de funcții standardizate pentru fiecare caracteristică a dispozitivelor BLUETOOTH. Difuzorul acceptă următoarea versiune și următoarele profiluri ale standardului BLUETOOTH.

Versiune BLUETOOTH acceptată: Standard BLUETOOTH, versiune 5.0

Profiluri BLUETOOTH acceptate:

- A2DP (Advanced Audio Distribution Profile): Permite transmiterea și recepția de conținut muzical la înaltă calitate.
- AVRCP (Audio Video Remote Control Profile): Permite reglarea volumului și operații precum redarea/suspendarea muzicii, precum și saltul la începutul melodiei următoare/curente.
- HSP (Headset Profile)*: Permite efectuarea de apeluri telefonice și operații cu telefonul mobil.
- HFP (Hands-free Profile)*: Permite efectuarea de apeluri telefonice hands-free și a operațiilor de telefonie mobilă.

* Dacă telefonul mobil cu funcția BLUETOOTH acceptă atât HFP, cât și HSP, utilizați HFP (Hands-free Profile).

Rază de comunicare maximă

Utilizați tehnologia wireless BLUETOOTH între difuzor și un dispozitiv aflat la o distanță de 30 m față de acesta.

Raza de comunicare maximă se poate reduce în următoarele condiții.

- Când există un obstacol cum ar fi o persoană, un obiect metalic sau un perete între difuzor și dispozitivul BLUETOOTH.
- Când un dispozitiv wireless LAN este utilizat în apropierea difuzorului.
- Când este utilizat un cuptor cu microunde în apropierea difuzorului.
- Când un dispozitiv care generează radiații electromagnetice este utilizat în apropierea difuzorului.

Interferența de la alte dispozitive

Deoarece dispozitivele BLUETOOTH și wireless LAN (IEEE802.11b/g) (2,4 GHz) folosesc aceeași frecvență, pot apărea interferențe la nivel de microunde, provocând reducerea vitezei de comunicare, paraziți, sau o conexiune incorectă dacă difuzorul este utilizat în apropierea unui dispozitiv wireless LAN.

Interferența cu alte dispozitive

Microundele emise de un dispozitiv BLUETOOTH pot afecta funcționarea dispozitivelor electromedicale. Opriți difuzorul și alte dispozitive BLUETOOTH în următoarele locuri, deoarece puteți provoca accidente.

- Dacă sunt prezente gaze inflamabile, în spitale, pe tren, în avion sau într-o stație de alimentare cu carburant
- Lângă uși automate sau alarme de incendiu

Notă

- Pentru a putea utiliza funcția BLUETOOTH, dispozitivul BLUETOOTH care urmează să fie conectat trebuie să aibă același profil ca al difuzorului. Rețineți că, și dacă există același profil, funcționarea dispozitivelor poate varia în funcție de specificațiile lor.
- Din cauza caracteristicii BLUETOOTH fără fir, sunetul redat prin difuzor are o oarecare întârziere față de sunetul redat prin dispozitivul BLUETOOTH în timp ce vorbiți la telefon sau ascultați muzică.

- Difuzorul acceptă funcții de securitate care respectă standardul BLUETOOTH pentru a oferi o conexiune securizată când se utilizează tehnologia BLUETOOTH fără fir, însă este posibil ca securitatea să fie insuficientă, în funcție de setare. Aveți grijă când comunicați prin tehnologia BLUETOOTH fără fir.
- Nu ne asumăm răspunderea pentru scurgerile de informații apărute în timpul comunicării prin BLUETOOTH.
- Dispozitivele cu funcția BLUETOOTH trebuie să fie conforme cu standardul BLUETOOTH specificat de Bluetooth SIG, Inc. și trebuie să fie autentificate. Chiar dacă dispozitivul conectat este conform standardului BLUETOOTH de mai sus, unele dispozitive pot să nu fie conectate sau să nu funcționeze corect, în funcție de caracteristicile sau specificațiile dispozitivului.
- Pot apărea paraziți sau întreruperi în redarea sunetului, în funcție de dispozitivul BLUETOOTH conectat la difuzor, de mediul de comunicare sau de mediul de utilizare.
- Un dispozitiv cu un radio sau un tuner încorporat nu poate fi conectat la difuzor prin BLUETOOTH, deoarece pot apărea paraziți în timpul emisiei.
- Amplasați difuzorul mai departe de televizor, radio sau tuner etc. deoarece pot apărea paraziți în timpul emisiei.

Difuzor fără fir
SRS-XB43

Notificare cu privire la licențe

Observații despre licență

Acest produs conține software pe care Sony îl utilizează în cadrul unui acord de licență cu titularul dreptului său de autor. Suntem obligați să anunțăm conținutul acordului către clienții, conform cerinței proprietarului drepturilor de autor pentru software.

Accesați următorul URL și citiți conținutul licenței.

<https://rd1.sony.net/help/speaker/sl/20/>

Observație despre software-ul aplicat GNU GPL/LGPL

Acest produs conține software-uri supuse următoarei GNU General Public License (numită în continuare „GPL”) sau GNU Lesser General Public License (numită în continuare „LGPL”). Acestea stabilesc dreptul clienților de a obține, modifica și redistribui codul sursă al software-ului menționat în conformitate cu termenii GPL sau LGPL furnizați. Codul sursă pentru software-ul sus-menționat este disponibil pe Web.

Pentru a descărca, vă rugăm să accesați următoarea adresă URL și apoi să selectați numele modelului „SRS-XB43”.

URL:<http://oss.sony.net/Products/Linux/>

Vă rugăm să rețineți că Sony nu poate prelua sau răspunde la nicio întrebare legată de conținutul codului sursă.

Disclaimer privind serviciile oferite de terți

Serviciile oferite de terți pot fi modificate, suspendate sau reziliate fără o notificare prealabilă. Sony nu poartă nicio responsabilitate în astfel de situații.

Difuzor fără fir
SRS-XB43

Mărci comerciale

- Android, Google Play și alte mărci și logo-uri asociate sunt mărci comerciale ale Google LLC.
- LDAC™ și sigla LDAC sunt mărci comerciale ale Sony Corporation.
- Marca grafică Bluetooth® și siglele sunt mărci comerciale înregistrate deținute de Bluetooth SIG, Inc., iar orice utilizare a acestor mărci de către Sony Corporation se desfășoară sub licență.
- N-Mark este o marcă comercială sau o marcă înregistrată a NFC Forum, Inc. în Statele Unite și în alte țări.
- Apple, sigla Apple, iPhone, iPod, iPod touch, Mac, macOS și Siri sunt mărci comerciale ale Apple Inc., înregistrate în S.U.A. și în alte țări.
App Store este o marcă de serviciu a Apple Inc.
- Utilizarea simbolului Made for Apple înseamnă că un accesoriu a fost conceput pentru a fi conectat anume la produsul/produsele Apple identificate în simbol și a fost certificat de dezvoltator pentru a respecta standardele de performanță Apple. Apple nu este responsabil pentru utilizarea acestui dispozitiv sau pentru conformitatea acestuia la standardele de securitate și de reglementare.
Rețineți că utilizarea acestui accesoriu împreună cu un produs Apple poate afecta performanța conexiunii wireless.
- USB Type-C® și USB-C® sunt mărci comerciale ale USB Implementers Forum.
- Microsoft și Windows sunt mărci comerciale înregistrate sau mărci comerciale ale Microsoft Corporation în Statele Unite și/sau în alte țări.
- WALKMAN și logo-ul WALKMAN sunt mărci comerciale înregistrate ale Sony Corporation.
- Wi-Fi® este o marcă înregistrată a Wi-Fi Alliance®.
- Celelalte mărci și denumiri comerciale sunt proprietatea deținătorilor lor.
- Mărcile ™ și © sunt omise în documente.

Difuzor fără fir
SRS-XB43

Ce pot face pentru a remedia o problemă?

Dacă difuzorul nu funcționează conform așteptărilor, încercați următorii pași pentru a rezolva problema.

- Identificați simptomele acestei probleme în acest Ghid de asistență și încercați măsurile de remediere indicate.
- Încărcați difuzorul.
Este posibil să puteți remedia anumite probleme prin încărcarea bateriei încorporate.
- Reporniți difuzorul.
- Inițializați difuzorul.
Prin această operație, se restabilesc setări precum cele de volum etc. la setările implicite din fabrică și se șterg toate informațiile privind asocierea.
- Căutați informații cu privire la problemă pe site-ul de asistență pentru clienți.
- Accesați următoarele pagini principale de asistență pentru a obține informații de asistență privind difuzorul dvs.:
 - Pentru clienții din Americi:
<https://www.sony.com/am/support>
 - Pentru clienții din Europa:
<https://www.sony.eu/support>
 - Pentru clienții din China:
<https://service.sony.com.cn>
 - Pentru clienții din alte țări/regiuni:
<https://www.sony-asia.com/support>

Dacă operațiile de mai sus nu dau rezultate, consultați cel mai apropiat dealer Sony.

Subiect asociat

- [Repornirea difuzorului](#)
- [Inițializarea difuzorului](#)

Difuzor fără fir
SRS-XB43

Nu se poate încărca difuzorul

- Asigurați-vă că adaptorul c.a. este bine conectat la difuzor. Apoi, asigurați-vă că adaptorul c.a. este bine conectat la o priză c.a.
- Difuzorul acceptă adaptoare c.a. USB capabile să genereze un curent de ieșire de 3,0 A sau 1,5 A. (Utilizarea unui adaptor c.a. USB capabil să genereze un curent de ieșire de 3,0 A pentru încărcarea bateriei reduce timpul de încărcare.) Nu omiteți să utilizați un cablu USB Type-C® (conform cu standardul USB) compatibil cu curentul de ieșire al adaptorului dvs. c.a. USB. Utilizarea unui adaptor c.a. USB cu un curent de ieșire mai mic de 1,5 A pentru încărcarea bateriei nu este garantată. Durata de încărcare poate varia în funcție de temperatura ambiantă sau de gradul de utilizare a difuzorului.
- În funcție de tipul sau specificațiile unui adaptor c.a. USB disponibil în comerț, dacă utilizați difuzorul la un volum ridicat, puterea rămasă în bateria reîncărcabilă încorporată poate scădea sau difuzorul se poate opri chiar dacă este conectat la o priză c.a. prin adaptorul c.a. USB. Acest comportament nu indică totuși o defecțiune. Dacă apare o astfel de situație, opriți difuzorul și lăsați bateria să se încarce complet înainte de a utiliza difuzorul.

Subiect asociat

- [Încărcarea difuzorului](#)
- [Despre indicatoare](#)

Difuzor fără fir
SRS-XB43

Difuzorul nu poate fi activat sau difuzorul se oprește brusc

- Este posibil ca bateria reîncărcabilă încorporată să se fi epuizat sau să fie în curs de descărcare. Conectați difuzorul la o priză c.a. cu adaptorul c.a. furnizat pentru încărcarea bateriei.
- În funcție de tipul sau specificațiile unui adaptor c.a. USB disponibil în comerț, dacă utilizați difuzorul la un volum ridicat, puterea rămasă în bateria reîncărcabilă încorporată poate scădea sau difuzorul se poate opri chiar dacă este conectat la o priză c.a. prin adaptorul c.a. USB. Acest comportament nu indică totuși o defecțiune. Dacă apare o astfel de situație, opriți difuzorul și lăsați bateria să se încarce complet înainte de a utiliza difuzorul.
- Este posibil să se fi activat funcția de oprire automată (Auto Standby). În anumite situații, ca atunci când volumul de intrare audio este scăzut, alimentarea se va dezactiva automat după aproximativ 15 minute. Măriți volumul dispozitivului conectat pentru utilizare sau pentru a seta funcția de oprire automată la oprit.

Subiect asociat

- [Încărcarea difuzorului](#)
- [Funcția de oprire automată \(Auto Standby\)](#)

Difuzor fără fir
SRS-XB43

Nu există sunet/Se aude sunet de la un singur difuzor/Nivel scăzut de sunet/Sunet distorsionat/Bâzâit sau paraziți în semnalul produs de difuzor/Vocea apelanților nu se aude

- Verificați dacă sunt pornite atât difuzorul, cât și dispozitivul conectat.
- Măriți volumul difuzorului și dispozitivul conectat.
- Verificați dacă dispozitivul conectat redă sunetul.
- Asigurați-vă este deconectat cablul audio de la mufa AUDIO IN în timpul redării în modul BLUETOOTH.
- Asigurați-vă că este bine conectat cablul audio la mufa AUDIO IN în timpul redării în modul AUDIO IN.
- În cazul în care conectați un computer la difuzor, asigurați-vă că setarea de ieșire audio a computerului este setată pentru un dispozitiv BLUETOOTH.
- Verificați dacă difuzorul a stabilit conexiunea prin BLUETOOTH cu dispozitivul BLUETOOTH.
- Asociați difuzorul și dispozitivul BLUETOOTH din nou.
- Dacă dispozitivul care este conectat la mufa AUDIO IN este mono, este posibil ca sunetul să se emită doar din difuzorul din stânga (canalul stâng).
- Dacă dispozitivul conectat are o funcție de egalizator, dezactivați-o.
- Țineți difuzorul departe de cuptoare cu microunde, Wi-Fi® etc.
- Mutați dispozitivul BLUETOOTH mai aproape de difuzor. Dacă există vreun obstacol între difuzor și dispozitivul BLUETOOTH, debarasați.
- Dacă indicatorul CHARGE clipește lent, opriți difuzorul și încărcați bateria încorporată la un nivel suficient.
- Un dispozitiv cu un radio sau un tuner încorporat nu poate fi conectat la difuzor prin BLUETOOTH, deoarece pot apărea paraziți în timpul emisieii.
- Amplasați difuzorul mai departe de televizor, radio sau tuner etc. deoarece pot apărea paraziți în timpul emisieii.
- Dacă utilizați funcția Pereche Stereo sau funcția Petreceri Conectate și dacă orice alt dispozitiv sau dispozitive BLUETOOTH precum un mouse BLUETOOTH sau o tastatură BLUETOOTH sunt conectate la dispozitivul BLUETOOTH, anulați conexiunea dintre acestea.
- Există câteva dispozitive BLUETOOTH la care se poate schimba calitatea redării prin conexiunea fără fir. Dacă dispozitivul este compatibil cu această funcție, selectați „Priorizare conexiune stabilă (SBC)” față de calitatea sunetului. Pentru detalii, consultați instrucțiunile de utilizare ce însoțesc dispozitivul.
- Selectați „Priorizare conexiune stabilă (SBC)” pentru calitatea de redare fără fir a difuzorului.
- Instalați cea mai recentă versiune de „Sony | Music Center” pe dispozitivul conectat. Dacă nu puteți utiliza cea mai recentă versiune a „Sony | Music Center” sau nu puteți conecta difuzorul și un dispozitiv cu BLUETOOTH prin conexiunea BLUETOOTH, dezinstalați „Sony | Music Center” și reinstalați.

- Când primiți/efecuați un apel telefonic, verificați dacă ieșirea dispozitivului BLUETOOTH este setată pentru difuzor.
-

Subiect asociat

- [Asocierea și conectarea cu dispozitive BLUETOOTH®](#)
- [Ascultarea muzicii de pe un dispozitiv printr-o conexiune BLUETOOTH](#)
- [Selectarea calității de redare în flux audio prin BLUETOOTH \(codec\)](#)
- [Despre indicatoare](#)
- [Primirea unui apel](#)
- [Efectuarea unui apel](#)

5-011-835-41(3) Copyright 2020 Sony Corporation

Difuzor fără fir
SRS-XB43

Sunetul scade în timpul utilizării

- Sunetul poate scădea în următoarele cazuri. Aceasta nu reprezintă o defecțiune.
 - Când bateria încorporată este aproape descărcată și indicatorul CHARGE clipește lent, iar difuzorul este alimentat exclusiv de bateria încorporată.
 - Când bateria reîncărcabilă încorporată se descarcă în urma utilizării îndelungate a difuzorului la un volum ridicat, chiar dacă difuzorul a fost conectat la o priză c.a. prin adaptorul c.a. (furnizat).
- Dacă sunetul scade în timpul utilizării, urmați procedura de mai jos.
 1. Opriți difuzorul.
 2. Încărcați bateria încorporată la un nivel suficient.

Difuzor fără fir
SRS-XB43

Nu se poate asocia difuzorul cu un dispozitiv BLUETOOTH

- Așezați difuzorul și dispozitivul BLUETOOTH la o distanță de maximum 1 m unul față de celălalt.
- În cazul dispozitivelor Apple iOS, unitatea este compatibilă cu iOS 10.0 sau o versiune ulterioară. Nu este disponibilă o conexiune prin BLUETOOTH pe dispozitivele cu iOS 9.x sau versiuni anterioare.
- Pentru a utiliza funcția Pereche Stereo sau Petreceri Conectate, asociați cu difuzorul în care indicatorul  (BLUETOOTH) clipește în albastru.
- Dacă indicatorul  (BLUETOOTH) nu clipește de două ori în albastru, apăsați butonul  (BLUETOOTH). Veți auzi mesajul de ghidare vocală (BLUETOOTH pairing (asociere BLUETOOTH)) iar indicatorul  (BLUETOOTH) începe să clipească de două ori (modul de asociere).
- Odată ce difuzorul este inițializat, este posibil ca dispozitivele iPhone/iPod touch să nu se poată conecta la difuzor. În acest caz ștergeți informațiile de asociere din iPhone/iPod touch, apoi asociați-le din nou.
- Verificați dacă dispozitivul BLUETOOTH este pornit și dacă funcția BLUETOOTH este activată în dispozitiv.
- Dacă difuzorul nu este afișat în dispozitivul BLUETOOTH, opriți dispozitivul și apoi reporniți-l. Este posibil ca simptomele să se amelioreze.

Subiect asociat

- [Asocierea și conectarea cu dispozitive BLUETOOTH®](#)
- [Despre indicatoare](#)
- [Inițializarea difuzorului](#)

Difuzor fără fir
SRS-XB43

Nu se poate conecta difuzorul la un dispozitiv cu BLUETOOTH prin conexiunea One-touch (NFC)

- Dacă blocarea ecranului este activată pe smartphone, acesta nu poate fi conectat. Anulați blocarea ecranului de pe smartphone și atingeți din nou.
- Mențineți dispozitivul compatibil NFC aproape de difuzor până ce dispozitivul reacționează. Dacă nu reușiți să vă conectați, deplasați dispozitivul încet peste partea cu marcaj N a difuzorului.
- Verificați dacă funcția BLUETOOTH este activată pe dispozitivul compatibil NFC.
- Verificați dacă funcția NFC a dispozitivului este setată pe activat.
- Dacă dispozitivul are o husă, scoateți-o.
- Sensibilitatea recepției NFC variază de la un dispozitiv la altul. Dacă nu reușiți de mai multe ori să conectați difuzorul la un dispozitiv prin funcția On-touch, conectați-l/deconectați-l la/de la difuzor prin acționarea ecranului.
- Verificați dacă dispozitivul dvs. este compatibil cu NFC. Căutați informații cu privire la problemă pe site-ul de asistență pentru clienți.
- Pentru a utiliza funcția Pereche Stereo sau Petreceri Conectate, asociați cu difuzorul în care indicatorul  (BLUETOOTH) clipește în albastru.

Subiect asociat

- [Conectarea la dispozitive compatibile NFC prin One-touch \(NFC\)](#)

Difuzor fără fir
SRS-XB43

Nu se poate conecta un dispozitiv cu BLUETOOTH la difuzor prin funcția Pereche Stereo

- Actualizați software-ul preinstalat la cea mai nouă versiune pe fiecare difuzor în parte pentru a vă conecta la funcție. (Pentru detalii legate de procedura de actualizare, consultați [Actualizarea software-ului preinstalat.](#))
- Actualizați „Sony | Music Center” la cea mai recentă versiune înainte de a configura funcția Pereche Stereo.
- Asigurați-vă că toate difuzoarele care se conectează la funcție se află pe o rază de 1 m.
- După conectarea a 2 difuzoare SRS-XB43, efectuați procedura de asociere între un dispozitiv cu BLUETOOTH și difuzorul la care indicatorul  (BLUETOOTH) clipește în albastru.

Subiect asociat

- [Ascultarea muzicii fără fir, cu 2 difuzoare \(funcția Pereche Stereo\)](#)
- [Actualizarea software-ului preinstalat](#)

Difuzor fără fir
SRS-XB43

Nu se poate realiza conexiunea cu un difuzor în funcția Petrecheri Conectate

- Verificați dacă dispozitivul este compatibil cu funcția Petrecheri conectate. Dispozitivele compatibile cu funcția Party Chain fără fir nu permit conectarea.
 - Actualizați software-ul preinstalat la cea mai nouă versiune pe fiecare difuzor în parte pentru a vă conecta la funcție. (Pentru detalii legate de procedura de actualizare, consultați [Actualizarea software-ului preinstalat.](#))
 - Actualizați „Sony | Music Center” la cea mai recentă versiune înainte de a configura funcția Petrecheri conectate.
 - Asigurați-vă că toate difuzoarele care se conectează la funcție se află pe o rază de 1 m.
 - După conectarea mai multor difuzoare, efectuați procedura de asociere între un dispozitiv cu BLUETOOTH și difuzorul la care indicatorul  (BLUETOOTH) clipește în albastru.
-

Subiect asociat

- [Audiții prin redare fără fir cu mai multe difuzoare \(funcția Petrecheri Conectate\)](#)
- [Actualizarea software-ului preinstalat](#)

Difuzor fără fir
SRS-XB43

Nu se poate adăuga un difuzor pentru funcția Petrecheri Conectate

- La orice grup configurat cu butonul PARTY (Petrecheri Conectate), utilizați butonul PARTY (Petrecheri Conectate) pentru a adăuga un nou difuzor.
 - La orice grup configurat cu „Sony | Music Center”, utilizați „Sony | Music Center” pentru a adăuga un nou difuzor. Pentru detalii despre „Sony | Music Center”, consultați următorul URL:
<https://www.sony.net/smcqa/>
-

Subiect asociat

- [Audiții prin redare fără fir cu mai multe difuzoare \(funcția Petrecheri Conectate\)](#)

Difuzor fără fir
SRS-XB43

Repornirea difuzorului

Dacă apar situațiile de mai jos, printre altele, apăsați prelungit butonul  (alimentare) timp de aproximativ 8 secunde pentru a reporni difuzorul.

- Nu puteți utiliza difuzorul după ce îl porniți.
- Nu puteți utiliza difuzorul după depanarea problemelor de asociere.

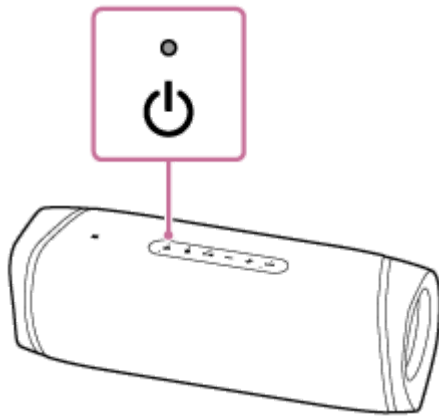

Notă

- Prin repornirea difuzorului nu se șterg informațiile de asociere.
- Prin repornirea difuzorului se pot modifica setările de volum, funcție sau sunet.

Difuzor fără fir
SRS-XB43

Inițializarea difuzorului

Dacă difuzorul nu funcționează corect după ce îl reporniți, inițializați difuzorul pentru a reveni la setările implicite din fabrică.

În timp ce difuzorul este pornit, apăsați prelungit pe butoanele - (volum) și  (BLUETOOTH) până când difuzorul se oprește (5 secunde sau mai mult).

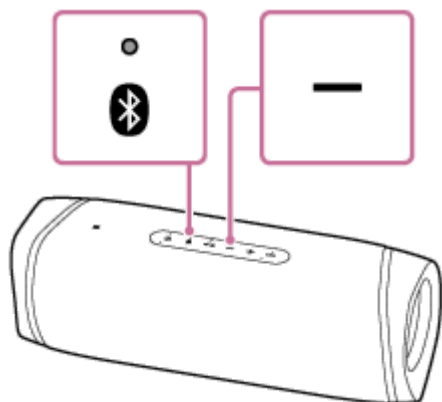

Difuzorul este inițializat. Setările precum volumul etc. sunt restabilite la setările implicite din fabrică și toate informațiile de asociere se elimină.

Notă

- Difuzorul nu poate fi inițializat în timp ce alimentarea este oprită.

Subiect asociat

- [Asocierea și conectarea cu dispozitive BLUETOOTH®](#)
- [Conectarea la dispozitive compatibile NFC prin One-touch \(NFC\)](#)
- [Repornirea difuzorului](#)