

Бездротовий динамік
SRS-XB43



Далі наведені пояснення з використання цього динаміка. Виберіть розділ на панелі навігації.
Конструкція та технічні характеристики можуть бути змінені без попередження.

Початок роботи

[Деталі й елементи керування](#)

Джерело живлення/заряджання

- [Зарядка динаміка](#)
- [Увімкнення живлення](#)
- [Вимкнення живлення](#)
- [Використання функції очікування BLUETOOTH](#)
- [Зарядка пристрою USB, наприклад смартфона або iPhone](#)
- [Функція автовимкнення живлення \(Auto Standby\)](#)

Функція підсвітки

- [Увімкнення/вимкнення підсвічування динаміка \(функція підсвічування\)](#)

Установлення підключень

BLUETOOTH

- [Сполучення та підключення до пристроїв BLUETOOTH®](#)
- [З'єднання з NFC-сумісним пристроєм одним дотиком \(NFC\)](#)
- [Підключення до комп'ютера за допомогою з'єднання по BLUETOOTH \(Windows\)](#)
- [Підключення до комп'ютера за допомогою з'єднання по BLUETOOTH \(Mac\)](#)

Прослуховування музики

Пристрій BLUETOOTH

- [Прослуховування музики з пристрою за допомогою з'єднання по BLUETOOTH](#)
- [Вибір якості відтворення потокового аудіо по BLUETOOTH \(Кодек\)](#)
- [Завершення з'єднання по BLUETOOTH \(після використання\)](#)
- [Переключення одночасно підключених пристроїв BLUETOOTH \(Групове підключення пристроїв\)](#)

Функція Стереопара

- [Прослуховування музики по бездротовому зв'язку за допомогою 2 динаміків \(функція Стереопара\)](#)
- [Завершення дії функції Стереопара](#)

Функція Підключення вечірки

- [Насолода від бездротового відтворення з використанням кількох динаміків \(функція Підключення вечірки\)](#)
- [Завершення дії функції Підключення вечірки](#)

[Прослуховування музики з портативного аудіопристрою тощо.](#)

[Насолода від переключення звукових ефектів](#)

Телефонні виклики

[Прийом виклику.](#)

[Здійснення виклику.](#)

Використання програми «Sony | Music Center»

[Що можна робити за допомогою «Sony | Music Center»](#)

[Встановлення «Sony | Music Center»](#)

Використання програми «Fiestable»

[Що можна робити за допомогою «Fiestable»](#)

[Встановлення «Fiestable»](#)

Використання функції голосового помічника

[Використання функції голосового помічника \(застосунок Google\)](#)

[Використання функції голосового помічника \(Siri\)](#)

Інформація

[Про індикатори](#)

[Оновлення попередньо встановленого програмного забезпечення](#)

Примітки щодо використання

[Застережні заходи](#)

[Примітки щодо зарядки](#)

[Примітки щодо водонепроникності і пилонепроникності](#)

[Догляд за динаміком](#)

[Про бездротову технологію BLUETOOTH](#)

[Примітка щодо ліцензії](#)

[Товарні знаки](#)

Виправлення неполадок

[Що можна зробити для вирішення проблеми?](#)

Джерело живлення

[Не вдається виконати зарядку динаміка](#)

[Не вдається ввімкнути динамік або динамік раптово вимикається](#)

Звук

[Немає звуку/звук тільки з одного динаміка/низький рівень звуку/спотворений звук/гул або шум на виході динаміка/не чути або тихий голос телефонних абонентів](#)

[Звук стає тихим під час використання](#)

BLUETOOTH

[Не вдається виконати сполучення динаміка з пристроєм BLUETOOTH](#)

[Не вдається підключити динамік до пристрою BLUETOOTH за допомогою підключення одним дотиком \(NFC\)](#)

[Не вдається підключити пристрій BLUETOOTH до динаміка за допомогою функції Стереопара](#)

[Не вдається підключити динамік за допомогою функції Підключення вечірки](#)

[Не вдається додати динамік для функції Підключення вечірки](#)

Скидання

- [Перезапуск динаміка](#)

- [Ініціалізація динаміка](#)

5-011-835-91(3) Copyright 2020 Sony Corporation

Деталі й елементи керування

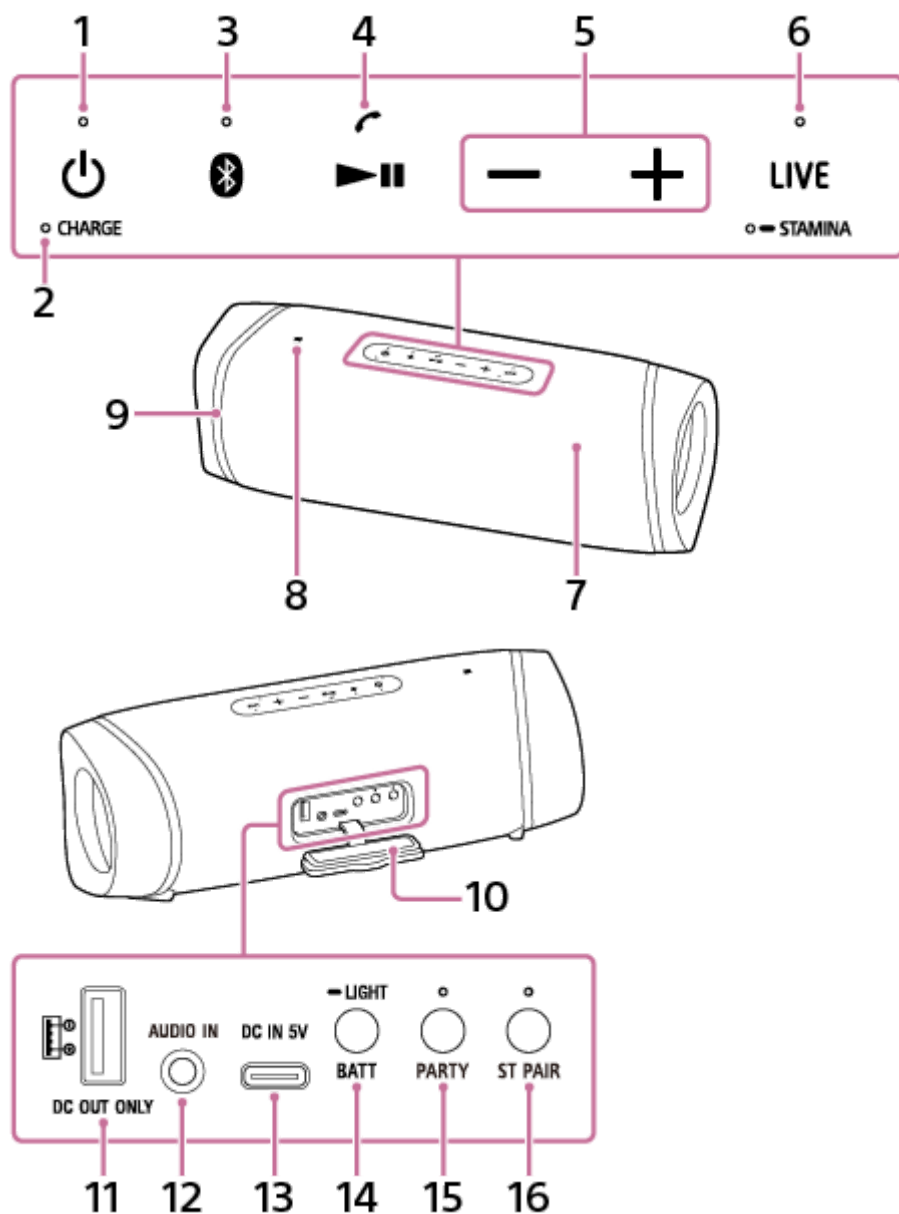

1. Кнопка (живлення) з індикатором
2. Індикатор CHARGE
3. Кнопка (BLUETOOTH) з індикатором
4. Кнопка (відтворення)/кнопка (виклик)
5. Кнопки -/+ (гучність)
6. Кнопка LIVE з індикатором/кнопка STAMINA з індикатором
Короткочасно натисніть кнопку для переключення звукового ефекту між режимом LIVE SOUND і режимом EXTRA BASS. Для переключення звукового ефекту між режимом EXTRA BASS і режимом STAMINA натисніть і утримуйте кнопку.

7. Мікрофон
8. Позначка N
9. Підсвічування
10. Кришка
11. Порт DC OUT ONLY (USB)^{*1}
Подача живлення на пристрій USB, наприклад смартфон або iPhone, підключений за допомогою кабелю USB (продається окремо), для зарядки акумулятора.
12. Гніздо AUDIO IN^{*2}
13. Порт DC IN 5V (USB Type-C®)^{*1}
Вбудований акумулятор динаміка можна зарядити при підключенні до розетки змінного струму через доданий адаптер змінного струму.
14. Кнопка BATT (акумулятор)/кнопка  LIGHT
Короткочасно натисніть кнопку, щоб почути голосову вказівку, пов'язану із залишком заряду акумулятора. Щоб включити/виключити функцію підсвічування, натисніть і утримуйте кнопку.
15. Кнопка PARTY (Підключення вечірки) з індикатором
16. Кнопка ST PAIR (Стереопара) з індикатором

*1 Цей порт несумісний з відтворенням музики.

*2 Підключення аудіокабелю до цього гнізда виключає виведення звуку через пристрій, підключений по BLUETOOTH.

Пов'язані розділи

- [Про індикатори](#)

Бездротовий динамік
SRS-XB43

Зарядка динаміка

Динамік може працювати від живлення розетки змінного струму через підключений адаптер змінного струму (додається) або від перезаряджуваного вбудованого літій-іонного акумулятора.

При використанні динаміка в перший раз обов'язково заряджайте вбудований акумулятор протягом більше 1 години перед увімкненням динаміка.

Якщо вбудований акумулятор заздалегідь заряджено, ви можете використовувати динамік із живленням тільки від акумулятора.

1 Підключіть динамік до розетки змінного струму для його зарядки.

Підключіть доданий адаптер змінного струму до порту DC IN 5V на динаміку і розетки змінного струму.

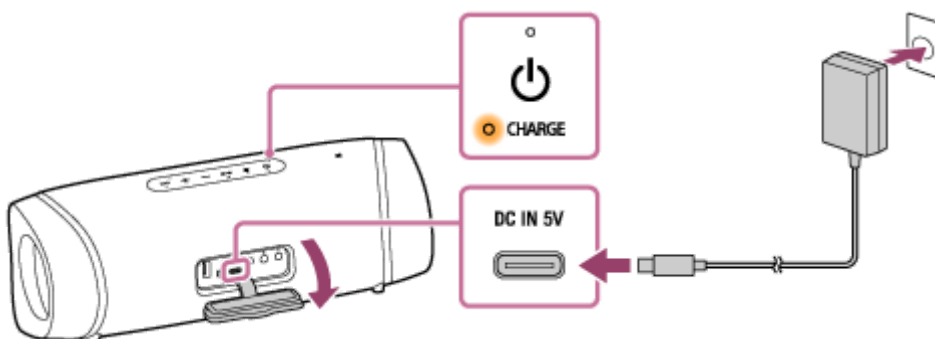

Почнеться зарядка акумулятора і індикатор CHARGE висвітлиться оранжевим кольором. Зарядка завершиться приблизно через 5 годин* і індикатор згасне.

* Час, необхідний для зарядки повністю розрядженого вбудованого акумулятора до його повної ємності при вимкненому динаміку.

Після відключення адаптера змінного струму від динаміка по завершенні зарядки акумулятора не забудьте надійно закрити кришку.

Кришка відіграє дуже важливу роль у забезпеченні водонепроникності та пилонапроникності пристрою.

Перевірка завершення зарядки

Якщо вбудований акумулятор заряджений повністю, при підключенні динаміка до розетки змінного струму індикатор CHARGE висвічується оранжевим кольором, а потім приблизно через 1 хвилину вимикається.

Перевірка рівня заряду перезаряджуваного вбудованого акумулятора

- Коли динамік увімкнено, після натискання кнопки BATT (акумулятор) під кришкою на задньому боці динаміка, залежно від залишку заряду вбудованого акумулятора, буде виведено одну з наведених нижче голосових вказівок.

80% або більше: «Battery fully charged» (Акумулятор повністю заряджено)

60% або більше: «Battery about 70%» (Акумулятор заряджено приблизно на 70%)

40% або більше: «Battery about 50%» (Акумулятор заряджено приблизно на 50%)

20% або більше: «Battery about 30%» (Акумулятор заряджено приблизно на 30%)

Менше 20%: «Please charge» (Виконайте зарядку)

Підказка

- Використовуючи «Sony | Music Center», можна активувати/деактивувати голосову вказівку, пов'язану з залишком заряду акумулятора, яку чути при увімкненні динаміка.

- При використанні смартфона Android зі встановленою ОС 8.1 або пізнішою версією
Коли динамік підключено до смартфона Android за допомогою HFP (Hands-free Profile) з'єднання по BLUETOOTH, натисніть на смартфоні [Settings] - [Device connection] - [Bluetooth]. Відображається залишок заряду акумулятора динаміка разом із назвою підключеного пристрою BLUETOOTH. Докладніше див. в інструкції з експлуатації, що додається до смартфона Android.
Зверніть увагу, що залишок заряду акумулятора, який відображається на смартфоні, може відрізнятись від фактичного залишку заряду акумулятора динаміка. Розглядайте цю інформацію як довідкову.
- При використанні iPhone/iPod touch зі встановленою iOS 10.0 або пізнішою версією
У той час, як динамік підключено до iPhone/iPod touch за допомогою HFP (Hands-free Profile) з'єднання по BLUETOOTH, залишок заряду акумулятора динаміка відображається на екрані віджетів iPhone/iPod touch. Докладніше див. в інструкції з експлуатації, що додається до iPhone/iPod touch.
Зверніть увагу, що залишок заряду акумулятора, який відображається на iPhone/iPod touch, може відрізнятись від фактичного залишку заряду акумулятора динаміка. Розглядайте цю інформацію як довідкову.

Час роботи від вбудованого акумулятора (при використанні з'єднання по BLUETOOTH)

- Близько 24 годин
Рівень гучності динаміка встановлено в положення 31.
Функцію підсвічування відключено.
Звуковий ефект встановлено в STAMINA.
- Близько 14 годин
Рівень гучності динаміка встановлено в положення 30.
Функцію підсвічування включено. (заводські настройки за умовчанням)
Звуковий ефект встановлено в EXTRA BASS. (заводські настройки за умовчанням)
- Близько 4 годин
Рівень гучності динаміка встановлено на максимум (50).
Функцію підсвічування включено. (заводські настройки за умовчанням)
Звуковий ефект встановлено в EXTRA BASS. (заводські настройки за умовчанням)

Вказаний вище час роботи від вбудованого акумулятора виміряно при використанні певного джерела музики. Фактична тривалість роботи може відрізнятись від вказаної тривалості залежно від гучності, відтворюваних пісень, навколишньої температури та умов використання.

Якщо вбудований акумулятор має низький заряд

Якщо виводиться голосова вказівка «Please charge» (Виконайте зарядку) і індикатор CHARGE повільно мигає, вбудований акумулятор має низький заряд і потребує зарядки. У цьому стані динамік не може забезпечити живленням інші пристрої.

Використання адаптера змінного струму USB, який продається окремо, для зарядки акумулятора

Динамік підтримує адаптери змінного струму USB, здатні подавати вихідний струм 3,0 А або 1,5 А. (Використання адаптера змінного струму USB, здатного подавати вихідний струм 3,0 А для зарядки акумулятора, скорочує час зарядки.)

Обов'язково використовуйте кабель USB Type-C® (сумісний зі стандартом USB), який підтримує вихідний струм адаптера змінного струму USB.

Підказка

- Використовуваний динамік може заряджатися, якщо він підключений до розетки змінного струму через адаптер змінного струму (додається). У цьому випадку залежно від умов використання зарядка вбудованого акумулятора може тривати довше в порівнянні з тим, коли динамік вимкнений. Тому рекомендується вимкати динамік під час зарядки.

Примітка

- При використанні динаміка з високою гучністю вбудований акумулятор може втратити заряд навіть у тому випадку, якщо динамік підключено до розетки змінного струму. Якщо ви хочете використовувати динамік під час зарядки, зменшіть гучність динаміка. Або вимкніть динамік і зарядіть вбудований акумулятор у достатній мірі.
- При використанні динаміка з високою гучністю протягом тривалого часу вбудований акумулятор може втратити заряд навіть у тому випадку, якщо динамік підключено до розетки змінного струму. У підсумку гучність звуку знижується. Це не є несправністю. Вимкніть динамік і зарядіть вбудований акумулятор у достатній мірі.
- Залежно від типу або технічних характеристик адаптера змінного струму USB, який продається окремо, при використанні динаміка на високій гучності залишок заряду перезаряджуваного вбудованого акумулятора може зменшитися, або динамік може вимкнутися навіть у тому випадку, коли динамік підключено до розетки змінного струму через адаптер змінного струму USB. Однак це не вказує на наявність несправності. У такому випадку вимкніть динамік і дайте акумулятору повністю зарядитися перед використанням динаміка.
- Якщо вбудований акумулятор має низький заряд, максимальна вихідна потужність буде знижена.
- У занадто холодному або жаркому середовищі зарядка зупиняється для безпеки. Якщо зарядка триває довгий час, це також призводить до припинення зарядки динаміка. Для вирішення цих проблем від'єднайте адаптер змінного струму (додається), а потім знову під'єднайте його при робочій температурі від 5 °C до 35 °C.
- Не виконуйте зарядку вбудованого акумулятора динаміка в місцях, де на нього можуть потрапити бризки води. Доданий адаптер змінного струму, а також порт USB і гніздо AUDIO IN під кришкою не є ані водонепроникними, ані пілонепроникними.
- Навіть якщо ви не плануєте використовувати динамік протягом тривалого часу, заряджайте вбудований акумулятор у достатній мірі кожні 6 місяців для підтримання його експлуатаційних характеристик.
- Групове підключення пристроїв є несумісним із HFP (Hands-free Profile). Тому при використанні групового підключення залишок заряду акумулятора динаміка не відображається на смартфоні Android або iPhone/iPod touch.
- Якщо смартфон Android налаштовано на використання тільки A2DP (Advanced Audio Distribution Profile) для встановлення з'єднань по BLUETOOTH, залишок заряду акумулятора динаміка не відображається на смартфоні.



Пов'язані розділи

- [Увімкнення живлення](#)
- [Примітки щодо зарядки](#)
- [Що можна робити за допомогою «Sony | Music Center»](#)

Бездротовий динамік
SRS-XB43

Увімкнення живлення

1 Натисніть кнопку (живлення).

Індикатор  (живлення) висвітлиться зеленим кольором, а індикатор  (BLUETOOTH) повільно мигатиме синім кольором.

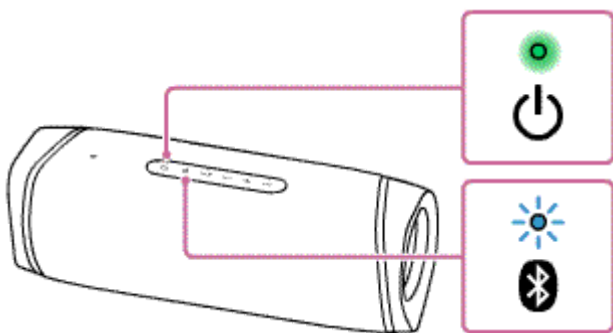

Якщо в динаміку відсутня інформація про сполучення, наприклад при використанні функції BLUETOOTH в перший раз після придбання, індикатор  (BLUETOOTH) мигає подвійно синім кольором.



Підказка

- При першому увімкненні динаміка після придбання функцію підсвічування включено. Динамік буде висвічуватися.
- У той час, як активовано голосову вказівку, пов'язану з залишком заряду акумулятора, при увімкненні динаміка чутно голосову вказівку відповідно до залишку заряду акумулятора.

Примітка

- Якщо індикатор CHARGE мигає 3 рази і динамік вимикається після того, як ви увімкнули його, перезаряджуваний вбудований акумулятор розрядився. Зарядіть вбудований акумулятор.
- Якщо індикатор CHARGE повільно мигає, це означає, що вбудований акумулятор має низький заряд і потребує зарядки. У цьому стані динамік не може забезпечити живленням інші пристрої.



Пов'язані розділи

- [Вимкнення живлення](#)
- [Зарядка динаміка](#)
- [Увімкнення/вимкнення підсвічування динаміка \(функція підсвічування\)](#)

Бездротовий динамік
SRS-XB43

Вимкнення живлення

- 1 Натисніть кнопку  (живлення).

Індикатор  (живлення) та індикатор  (BLUETOOTH) згаснуть.

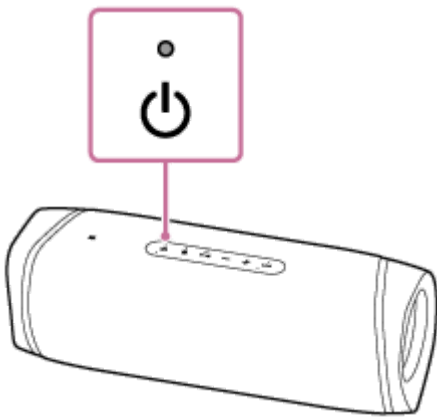

Підказка

- Якщо вимкнути динамік, підключений до розетки змінного струму через доданий адаптер змінного струму, у якого активовано функцію очікування BLUETOOTH, індикатор  (живлення) висвітлиться оранжевим кольором, а динамік перейде в режим очікування BLUETOOTH*.

* На момент придбання функцію очікування BLUETOOTH вимкнено.

Пов'язані розділи

- [Функція автовимкнення живлення \(Auto Standby\)](#)
- [Використання функції очікування BLUETOOTH](#)

Бездротовий динамік
SRS-XB43

Використання функції очікування BLUETOOTH

Коли функцію очікування BLUETOOTH включено, динамік автоматично вмикається при керуванні з пристрою BLUETOOTH і запускає підключення по BLUETOOTH.

Перед керуванням динаміком зверніть увагу на наступне:

- Функцію очікування BLUETOOTH активовано тільки в той час, як динамік підключено до розетки змінного струму через адаптер змінного струму (додається). У той час, як динамік працює тільки на живленні від перезаряджуваного вбудованого акумулятора, функцію очікування BLUETOOTH буде виключено.
- Заздалегідь виконайте сполучення динаміка з пристроєм BLUETOOTH. Якщо інформація про сполучення не зберігається в динаміку, наприклад, якщо динамік використовується вперше після придбання, динамік не перейде в режим очікування BLUETOOTH.

1 Підключіть динамік до розетки змінного струму через доданий адаптер змінного струму.

2 Увімкніть динамік.

Індикатор  (живлення) висвітлиться зеленим кольором.

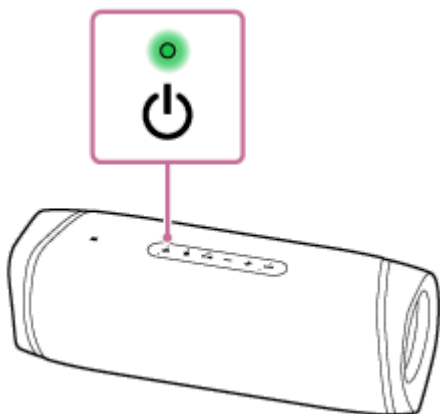

3 Натисніть [Music Center] на смартфоні, iPhone тощо, щоб запустити застосунок.



Music Center

4 Натисніть [SRS-XB43].



5 Натисніть [Settings].



6 Натисніть [Power Option].

7 Натисніть [Bluetooth Standby].

8 Натисніть [ON], щоб включити режим очікування BLUETOOTH.

Щоб виключити режим очікування BLUETOOTH

Знову виконайте пункти з 3 по 7, щоб виключити функцію очікування BLUETOOTH.

Підказка

- Коли активовано функцію очікування BLUETOOTH, індикатор  (живлення) буде висвічуватися оранжевим кольором, поки динамік вимкнено.

Пов'язані розділи

- [Зарядка динаміка](#)
- [Увімкнення живлення](#)
- [Про індикатори](#)

Бездротовий динамік
SRS-XB43

Зарядка пристрою USB, наприклад смартфона або iPhone

Ви можете заряджати пристрій USB, наприклад смартфон або iPhone, підключивши його до динаміка через USB. Навіть якщо динамік не підключено до розетки змінного струму, його вбудований акумулятор може подавати живлення на пристрій USB.

- 1 Підключіть пристрій USB, наприклад смартфон або iPhone, до порту DC OUT ONLY (USB) за допомогою кабелю USB (продається окремо).**

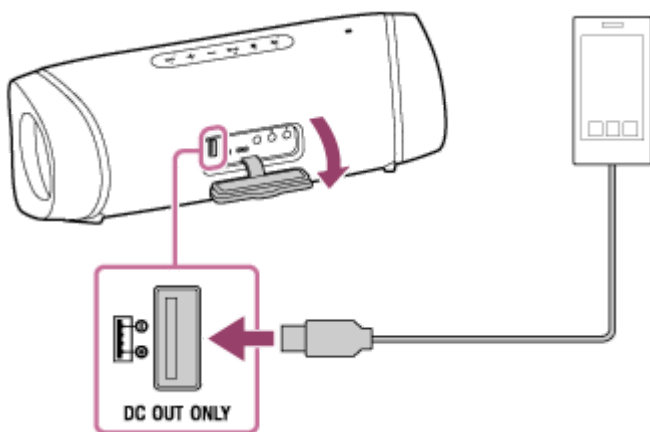

При підключенні динаміка до розетки змінного струму підключений пристрій USB почне заряджатися автоматично.

Якщо динамік живиться тільки від вбудованого акумулятора, перейдіть до пункту **2**.

- 2 Увімкніть динамік.**

Індикатор  (живлення) висвітлиться зеленим кольором і динамік почне подавати живлення на підключений пристрій USB для зарядки акумулятора.

Примітка

- У той час як динамік подає живлення на інший пристрій, функцію автовимкнення живлення (Auto Standby) вимкнено.
- У той час, як динамік працює тільки на живленні від перезаряджуваного вбудованого акумулятора, при вимкненні динаміка буде вимкнено подачу живлення на підключений пристрій USB.
- Якщо індикатор CHARGE повільно мигає, це означає, що вбудований акумулятор має низький заряд і потребує зарядки. У цьому стані динамік не може забезпечити живленням інші пристрої.
- Відтворення музики за допомогою кабелю USB недоступне.
- Не виконуйте зарядку вбудованого акумулятора динаміка в місцях, де на нього можуть потрапити бризки води. Доданий адаптер змінного струму, а також порт USB і гніздо AUDIO IN під кришкою не є ані водонепроникними, ані пилонапроникними.
- Після від'єднання кабелю USB від динаміка по завершенні зарядки акумулятора не забудьте надійно закрити кришку. Кришка відіграє дуже важливу роль у забезпеченні водонепроникності та пилонапроникності пристрою.

Пов'язані розділи

- [Зарядка динаміка](#)
- [Увімкнення живлення](#)
- [Функція автовимкнення живлення \(Auto Standby\)](#)

5-011-835-91(3) Copyright 2020 Sony Corporation

Бездротовий динамік
SRS-XB43

Функція автовимкнення живлення (Auto Standby)

Якщо динамік задовольняє наступним умовам близько 15 хвилин, він вимкнеться автоматично.
На момент придбання функцію автовимкнення живлення (Auto Standby) включено.

Якщо динамік встановлено в режим BLUETOOTH

- Відсутні операції з динаміком.
- Функцію гучного зв'язку підключеного мобільного телефону (смартфона) виключено, а мобільний телефон (смартфон) не відтворює музику (звук) і з ним не виконуються операції. Докладніше див. інструкцію з експлуатації, що додається до мобільного телефону.
- Підключений пристрій BLUETOOTH, наприклад WALKMAN®, не відтворює музику (звук) і з ним не виконуються операції.

Якщо динамік встановлено в режим AUDIO IN

- Відсутні операції з динаміком.
- Не відтворюється музика (звук) на аудіопристрої, підключеному до гнізда AUDIO IN, або ж музика (звук) аудіопристрою, підключеного до гнізда AUDIO IN, є занадто тихою.
- Ані мобільний телефон (смартфон) з активованою функцією гучного зв'язку, ані iPhone/iPod touch не мають з'єднання по BLUETOOTH з динаміком.

Підказка

- Ви можете включати або виключати функцію автовимкнення живлення (Auto Standby) за допомогою «Sony | Music Center».

Примітка

- У той час як динамік подає живлення на інший пристрій, функцію автовимкнення живлення (Auto Standby) виключено.
- Якщо динамік підключено до iPhone/iPod touch за допомогою з'єднання по BLUETOOTH, функція автовимкнення живлення (Auto Standby) виключається.

Пов'язані розділи

- [Що можна робити за допомогою «Sony | Music Center»](#)

Бездротовий динамік
SRS-XB43

Увімкнення/вимкнення підсвічування динаміка (функція підсвічування)

Динамік висвічується разом з музикою, оживляючи атмосферу. Під час придбання динаміка функцію підсвічування включено.

1 Увімкніть динамік.

Індикатор  (живлення) висвітлиться зеленим кольором.
Динамік буде висвічуватися.

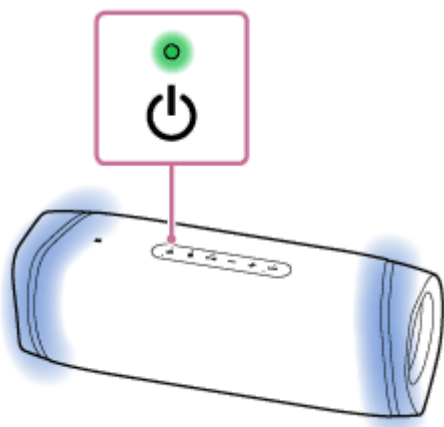

Для виключення (вимкнення підсвічування)/включення (увімкнення підсвічування) функції підсвічування

Натисніть і утримуйте кнопку BATT (акумулятор) /  LIGHT під кришкою на задньому боці динаміка близько 3 секунд, поки функція підсвічування не виключиться/включиться.

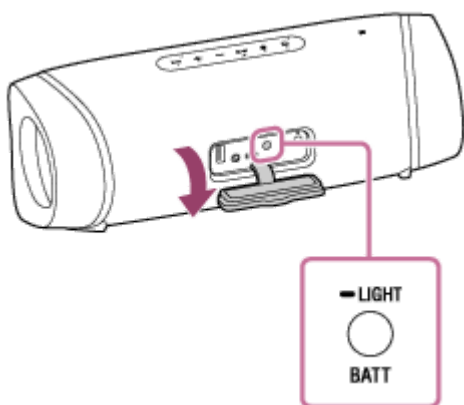

При повторному натисканні і утримуванні кнопки близько 3 секунд функція підсвічування знову виключиться/включиться.

Підказка

- При використанні функції «Ілюмінація» в «Sony | Music Center» ви можете включати/виключати функцію підсвічування або вибирати різні режими підсвічування. Далі наведено приклади режимів підсвічування.
 - LIGHT OFF: Немає підсвічування
 - RAVE: Для танцювальної музики

Під час придбання динаміка встановлено RAVE.

- CHILL: Для спокійної музики
- HOT: Підсвічування з миганнями теплим кольором
- COOL: Підсвічування з миганнями холодним кольором
- STROBE: Підсвічування з миганнями білим кольором

Примітка

- Якщо підсвічування динаміка здається яскравим, увімкніть освітлення в кімнаті або виключіть функцію підсвічування.
- Не забудьте повністю закрити кришку після використання кнопки BATT (акумулятор)/  LIGHT. Кришка відіграє дуже важливу роль у забезпеченні водонепроникності та пилонепроникності пристрою.

Пов'язані розділи

- [Що можна робити за допомогою «Sony | Music Center»](#)

5-011-835-91(3) Copyright 2020 Sony Corporation

Бездротовий динамік
SRS-XB43

Сполучення та підключення до пристроїв BLUETOOTH®

Для сполучення з другим або наступним пристроєм BLUETOOTH виконайте наступну процедуру сполучення для кожного пристрою.

Перед виконанням операцій з динаміком обов'язково виконайте наступне:

- Розмістіть пристрій BLUETOOTH у межах 1 м від динаміка.
- Підключіть динамік до розетки змінного струму через адаптер змінного струму (додається). Або в достатній мірі зарядіть перезаряджуваний вбудований акумулятор.
- Зупиніть відтворення на пристрої BLUETOOTH.
- Зменшіть гучність пристрою BLUETOOTH і динаміка, щоб уникнути раптового відтворення динаміком будь-якого гучного звуку. Залежно від пристрою BLUETOOTH гучність пристрою може бути синхронізовано з динаміком.
- Для довідки підготуйте інструкцію з експлуатації, що додається до пристрою BLUETOOTH.

1 Увімкніть динамік.

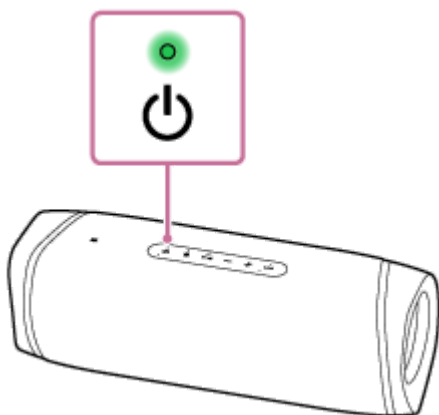

2 Перевірте стан індикатора (BLUETOOTH).

Якщо індикатор мигає подвійно

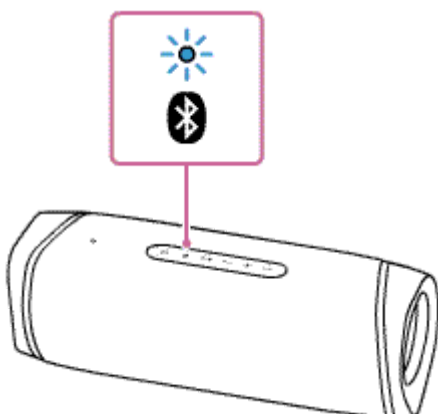

При сполученні динаміка з пристроєм BLUETOOTH у перший раз після придбання або ініціалізації динаміка (в динаміку відсутня інформація про сполучення), динамік автоматично перейде в режим сполучення при

ввімкненні. Перейдіть до пункту 4 .

Якщо індикатор повільно мигає

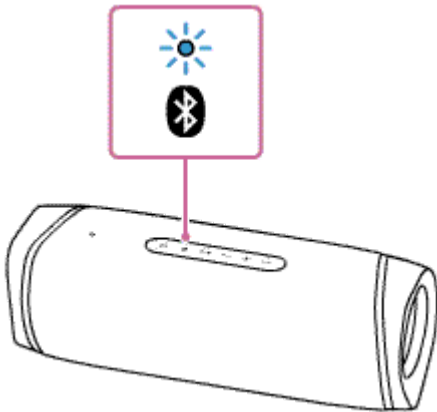

Динамік виконує пошук пристрою BLUETOOTH.

- Для сполучення динаміка з другим або наступним пристроєм BLUETOOTH (якщо в динаміку присутня інформація про сполучення з іншими пристроями BLUETOOTH) перейдіть до пункту 3 .
- Для повторного підключення до пристрою BLUETOOTH, який зареєстровано (виконано сполучення), перейдіть до пункту 4 . Динамік автоматично підключиться просто при включенні функції BLUETOOTH на смартфоні/iPhone. Залежно від пристрою BLUETOOTH, він може бути повторно підключений просто при ввімкненні живлення на динаміку. Докладніше див. в інструкції з експлуатації, що додається до пристрою BLUETOOTH.

Якщо індикатор висвічується постійно

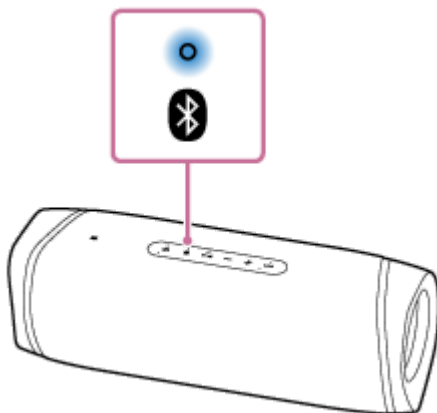

Динамік підключений до пристрою BLUETOOTH.

Для підключення до інших пристроїв BLUETOOTH виконайте одну з процедур, що наведено нижче.

- Для сполучення динаміка з другим або наступним пристроєм BLUETOOTH (якщо в динаміку присутня інформація про сполучення з іншими пристроями BLUETOOTH) перейдіть до пункту 3 .
- Для повторного підключення до пристрою BLUETOOTH, який зареєстровано (виконано сполучення), перейдіть до пункту 4 . Динамік автоматично підключиться просто при включенні функції BLUETOOTH на смартфоні/iPhone.

3 Натисніть кнопку (BLUETOOTH).

Ви почуєте голосову вказівку (BLUETOOTH pairing (сполучення по BLUETOOTH)) із динаміка і індикатор  (BLUETOOTH) почне подвійне мигання (режим сполучення).

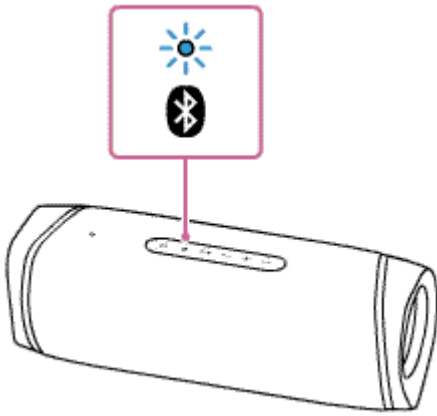

4 Виконайте процедуру сполучення на пристрої BLUETOOTH, щоб виявити динамік.

Коли список виявлених пристроїв з'явиться на дисплеї пристрою BLUETOOTH, виберіть «SRS-XB43». Якщо необхідно ввести ключ доступу* на дисплеї пристрою BLUETOOTH, введіть «0000».

* Ключ доступу може мати назву «код доступу», «PIN-код», «PIN-номер» або «пароль».

5 Встановіть з'єднання по BLUETOOTH з пристроєм BLUETOOTH.

Після встановлення з'єднання по BLUETOOTH ви почуєте голосову вказівку (BLUETOOTH connected (BLUETOOTH підключено)) із динаміка і стан індикатора  (BLUETOOTH) зміниться з мигання на висвічування.

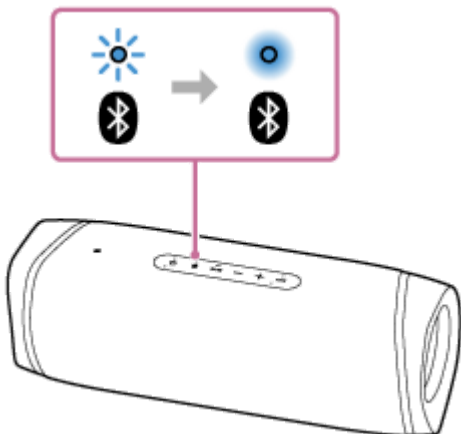



Якщо з'єднання по BLUETOOTH не встановлено, повторіть процедуру з пункту **3**.

Підказка

- Доки функцію BLUETOOTH активовано на пристрої BLUETOOTH, якого раніше було попередньо підключено до динаміка, динамік повторно підключатиметься до пристрою відразу після його ввімкнення.
- Докладніше про керування пристроєм BLUETOOTH див. в інструкції з експлуатації, що додається до пристрою BLUETOOTH.
- Одночасно до динаміка можна підключити до 2 пристроїв BLUETOOTH. Якщо один із пристроїв почне відтворення в той час як відтворюється музика на іншому пристрої, динамік переключить вихід і почне виводити звук з нового пристрою (Групове підключення пристроїв).

Примітка

- Що стосується пристроїв Apple iOS, апарат сумісний з iOS 10.0 або більш пізньою версією. Підключення по BLUETOOTH недоступне на пристроях з iOS 9.x або більш ранньою версією.

- Режим сполучення динаміка буде скасовано приблизно через 5 хвилин і індикатор  (BLUETOOTH) повільно мигатиме. Однак, якщо інформацію про сполучення не збережено в динаміку, наприклад у разі заводських налаштувань, режим сполучення не буде скасовано. Якщо режим сполучення скасовано до завершення процесу, повторіть процедуру з пункту .
- Ключем доступу для динаміка є «0000». Якщо встановити відмінний від «0000» ключ доступу на пристрої BLUETOOTH, сполучення з динаміком не буде виконано.
- Після сполучення пристроїв BLUETOOTH їхнє повторне сполучення не потрібне, за винятком наступних випадків:
 - Інформацію про сполучення було вилучено після ремонту тощо.
 - Динамік вже має сполучення з 8 пристроями і необхідно виконати сполучення з іншим пристроєм. З динаміком може бути сполучено до 8 пристроїв. У разі сполучення нового пристрою після того, як вже сполучено 8 пристроїв, пристрій, сполучений раніше за всіх, буде замінено новим пристроєм.
 - Інформацію про сполучення динаміка було вилучено з пристрою BLUETOOTH.
 - Виконано ініціалізацію динаміка. Усю інформацію про сполучення буде вилучено. Якщо виконано ініціалізацію динаміка, можливо, він не зможе підключитися до iPhone/iPod touch або комп'ютера. У такому випадку вилучіть інформацію про сполучення динаміка на iPhone/iPod touch або комп'ютері, а потім знову виконайте процедуру сполучення.
- Динамік може бути сполучений з кількома пристроями, однак одночасно може відтворювати музику тільки з одного сполученого пристрою.
- У разі під'єднання аудіокабелю до гнізда AUDIO IN динаміка в той час, як динамік та пристрій BLUETOOTH підключено за допомогою з'єднання по BLUETOOTH, звук з пристрою BLUETOOTH не буде відтворюватися через динамік (функція гучного зв'язку доступна). Для прослуховування музики з пристрою BLUETOOTH від'єднайте аудіокабель від гнізда AUDIO IN динаміка.
- При використанні функції Стереопара або функції Підключення вечірки ви не зможете використовувати групове підключення пристроїв.

Пов'язані розділи

- [Прослуховування музики з пристрою за допомогою з'єднання по BLUETOOTH](#)
- [Завершення з'єднання по BLUETOOTH \(після використання\)](#)
- [Переключення одночасно підключених пристроїв BLUETOOTH \(Групове підключення пристроїв\)](#)

Бездротовий динамік
SRS-XB43

З'єднання з NFC-сумісним пристроєм одним дотиком (NFC)

При торканні динаміка NFC-сумісним пристроєм, наприклад смартфоном, динамік вмикається автоматично, а потім переходить до сполучення і з'єднання по BLUETOOTH.

Сумісні смартфони

NFC-сумісні смартфони з встановленою Android™ 4.1 або більш пізньою версією

Сумісні моделі WALKMAN®

NFC-сумісні моделі WALKMAN® *

* Навіть якщо WALKMAN® є сумісним з функцією NFC, він може не встановити з динаміком з'єднання по BLUETOOTH одним дотиком. Докладніше про сумісні моделі див. в інструкції з експлуатації, що додається до WALKMAN®.

NFC

NFC (комунікація ближнього поля) являє собою технологію, яка забезпечує бездротовий зв'язок на короткій відстані між різними пристроями, наприклад смартфонами та IC-тегами.

Завдяки функції NFC обмін даними – наприклад, сполучення по BLUETOOTH – може легко здійснюватися просто шляхом торкання NFC-сумісних пристроїв один до одного (тобто символу позначки N або певного місця на кожному пристрої).

Перед початком виконайте наступне.

- Зупиніть відтворення на пристрої.
- Зменшіть гучність пристрою і динаміка, щоб уникнути раптового відтворення динаміком гучного звуку. Залежно від пристрою гучність пристрою буде синхронізовано з динаміком.
- Зніміть блокування екрана на пристрої.

1 Включіть функцію NFC і функцію BLUETOOTH пристрою.

2 Торкніться і утримуйте позначену N частину динаміка разом з позначеною N частиною пристрою доти, доки пристрій не відреагує. (Це може тривати кілька секунд.)

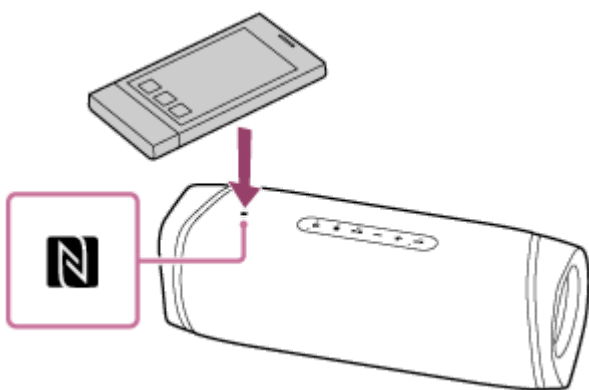

3 Виконайте інструкції на екрані для встановлення з'єднання по BLUETOOTH.

Після встановлення з'єднання по BLUETOOTH ви почуєте голосову вказівку (BLUETOOTH connected (BLUETOOTH підключено)) із динаміка і стан індикатора  (BLUETOOTH) зміниться з мигання на

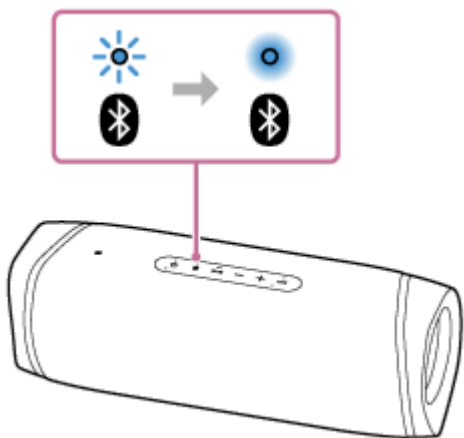

висвічування.



Підказка

- Для відключення з'єднання по BLUETOOTH знову торкніться позначеною N частиною динаміка до позначеної N частини пристрою.
Ви почуєте голосову вказівку (BLUETOOTH disconnected (BLUETOOTH відключено)) із динаміка і стан індикатора  (BLUETOOTH) зміниться з висвічування на повільне мигання.
- Якщо динамік не вдається підключити, спробуйте зробити наступне.
 - Повільно переміщуйте пристрій над позначеною N частиною динаміка.
 - Якщо пристрій міститься в чохлі, зніміть його.
- Одночасно до динаміка можна підключити до 2 пристроїв BLUETOOTH. Якщо один із пристроїв почне відтворення в той час як відтворюється музика на іншому пристрої, динамік переключить вихід і почне виводити звук з нового пристрою (Групове підключення пристроїв).

Примітка

- У разі під'єднання аудіокабелю до гнізда AUDIO IN динаміка у той час, як динамік та пристрій BLUETOOTH підключені за допомогою з'єднання по BLUETOOTH, звук з пристрою BLUETOOTH не буде відтворюватися через динамік (функція гучного зв'язку доступна). Для прослуховування музики з пристрою BLUETOOTH від'єднайте аудіокабель від гнізда AUDIO IN динаміка.
- Якщо ваш пристрій відноситься до такого типу, який переходить у режим очікування при впливі магнітного поля, можливо, його не вдасться підключити за допомогою NFC.
- При використанні функції Стереопара або функції Підключення вечірки торкніться динаміка, на якому мигає індикатор  (BLUETOOTH). Пристрій не зможе встановити з'єднання по BLUETOOTH з динаміком, на якому індикатор  (BLUETOOTH) вимкнено.
- При використанні функції Стереопара або функції Підключення вечірки ви не зможете використовувати групове підключення пристроїв.

Пов'язані розділи

- [Прослуховування музики з пристрою за допомогою з'єднання по BLUETOOTH](#)
- [Переключення одночасно підключених пристроїв BLUETOOTH \(Групове підключення пристроїв\)](#)

Бездротовий динамік
SRS-XB43

Підключення до комп'ютера за допомогою з'єднання по BLUETOOTH (Windows)

Сполучення являє собою процес, необхідний для взаємної реєстрації інформації про пристрої BLUETOOTH, які підключаються по бездротовому зв'язку.

Щоб стало можливо в перший раз встановити з'єднання по BLUETOOTH, необхідно виконати сполучення пристрою з динаміком. Виконайте ті самі процедури для сполучення з іншими пристроями.

Операційні системи, які підтримуються

Windows 10, Windows 8.1

Перед початком виконайте наступне.

- Розмістіть комп'ютер у межах 1 м від динаміка.
 - Підключіть динамік до розетки змінного струму через адаптер змінного струму (додається). Або в достатній мірі зарядіть перезаряджуваний вбудований акумулятор.
 - Для довідки підготуйте інструкцію з експлуатації, що додається до комп'ютера.
 - Зупиніть відтворення на комп'ютері.
 - Зменшіть гучність комп'ютера і динаміка, щоб уникнути раптового відтворення динаміком будь-якого гучного звуку.
 - Встановіть динамік комп'ютера в увімкнене положення.
Якщо динамік комп'ютера встановлено в положення  (приглушення), звук не буде відтворюватися через динамік BLUETOOTH.
- Якщо динамік комп'ютера встановлено в увімкнене положення:



1 Підготуйтеся виконати пошук динаміка на комп'ютері.

Для Windows 10

Виберіть [ (Action Center)] – [Connect] на панелі задач у правій нижній частині екрана.

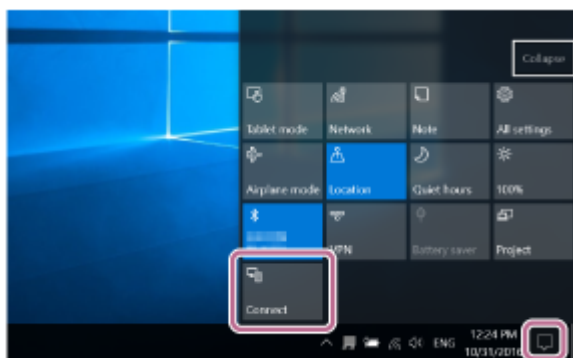

Для Windows 8.1

Клацніть правою кнопкою миші на [Start], а потім клацніть [Control Panel].

У разі відображення [All Control Panel Items] виберіть [Devices and Printers].

Якщо з'явиться екран [Control Panel] замість [All Control Panel Items], виберіть [Large icons] або [Small icons] в меню [View by] у верхньому правому куті екрана.

2 Увімкніть динамік.

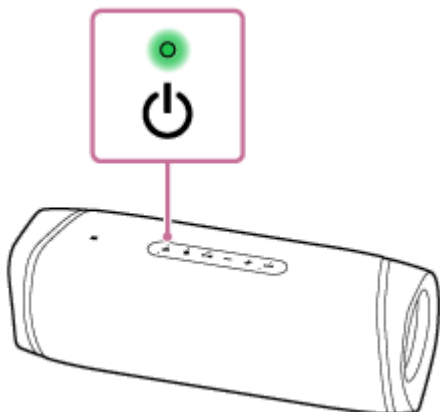

3 Перевірте стан індикатора (BLUETOOTH).

Якщо індикатор мигає подвійно

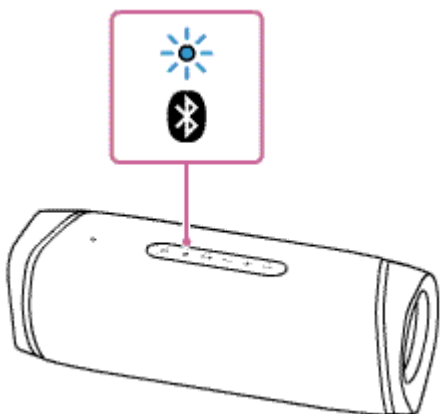

При сполученні динаміка з пристроєм BLUETOOTH у перший раз після придбання або ініціалізації динаміка (в динаміку відсутня інформація про сполучення), динамік автоматично перейде в режим сполучення при увімкненні. Перейдіть до пункту **5**.

Якщо індикатор повільно мигає

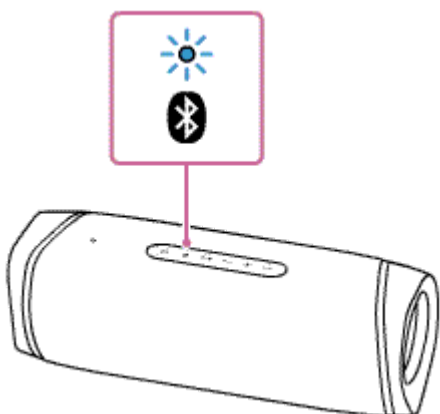

Динамік виконує пошук з'єднань BLUETOOTH.

- Для сполучення динаміка з другим або наступним пристроєм BLUETOOTH (якщо в динаміку присутня інформація про сполучення з іншими пристроями BLUETOOTH) перейдіть до пункту **4**.

- Для повторного підключення динаміка до одного з пристроїв BLUETOOTH, сполучених раніше з динаміком, перейдіть до пункту 5 .
Залежно від пристрою BLUETOOTH динамік може бути повторно підключено до пристрою відразу після його ввімкнення. Докладніше див. в інструкції з експлуатації, що додається до пристрою BLUETOOTH.

Якщо індикатор висвічується постійно

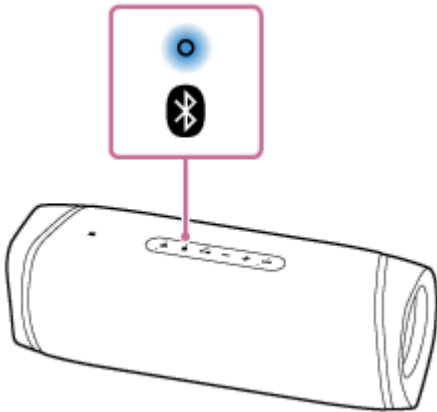

Динамік вже підключено до одного з пристроїв BLUETOOTH.

Для підключення динаміка до іншого пристрою BLUETOOTH виконайте одну з наступних дій:

- Для сполучення динаміка з другим або наступним пристроєм BLUETOOTH (якщо в динаміку присутня інформація про сполучення з іншими пристроями BLUETOOTH) перейдіть до пункту 4 .
- Для повторного підключення динаміка до одного з пристроїв BLUETOOTH, сполучених раніше з динаміком, перейдіть до пункту 5 .

4 Натисніть кнопку (BLUETOOTH).

Ви почуєте голосову вказівку (BLUETOOTH pairing (сполучення по BLUETOOTH)) із динаміка і індикатор  (BLUETOOTH) почне подвійне мигання (режим сполучення).

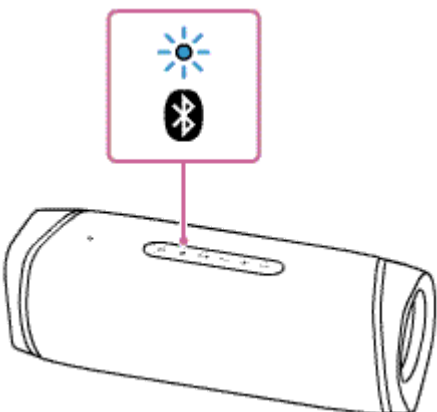

5 Виконайте пошук динаміка на комп'ютері.

Підключення динаміка до комп'ютера за допомогою з'єднання по BLUETOOTH

Для Windows 10

1. Виберіть [Connect] в Action Center у правій нижній частині екрана.

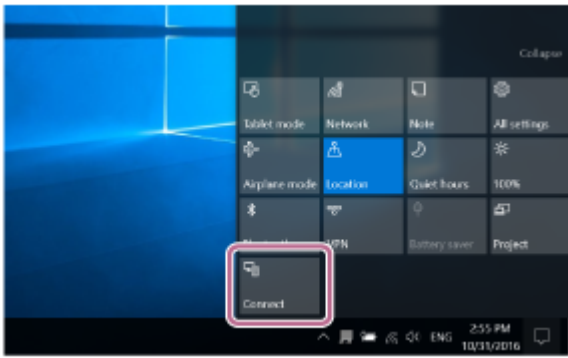

2. Виберіть [SRS-XB43].

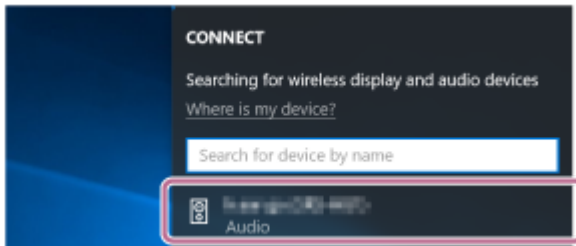

Якщо на екрані не з'явиться [SRS-XB43], повторіть процедуру з пункту 4 .
Після сполучення з'єднання по BLUETOOTH буде встановлено автоматично і на екрані з'явиться [Connected music]. Перейдіть до пункту 7 .

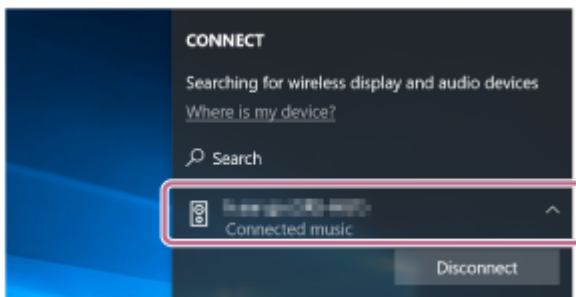

Для Windows 8.1

1. Клацніть [Add a device].

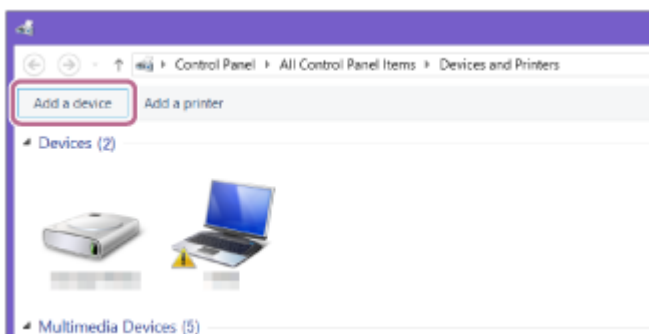

2. Виберіть [SRS-XB43] і клацніть [Next].

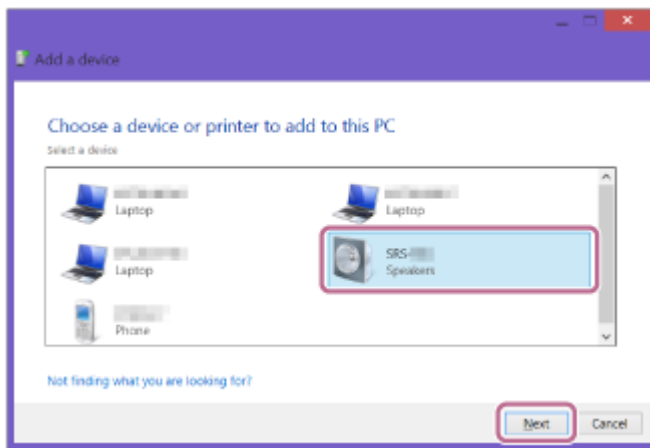



Якщо потрібен ключ доступу*, введіть «0000».

Якщо [SRS-XB43] не з'являється, виконайте операцію ще раз з пункту 4.

* Ключ доступу може мати назву «код доступу», «PIN-код», «PIN-номер» або «пароль».

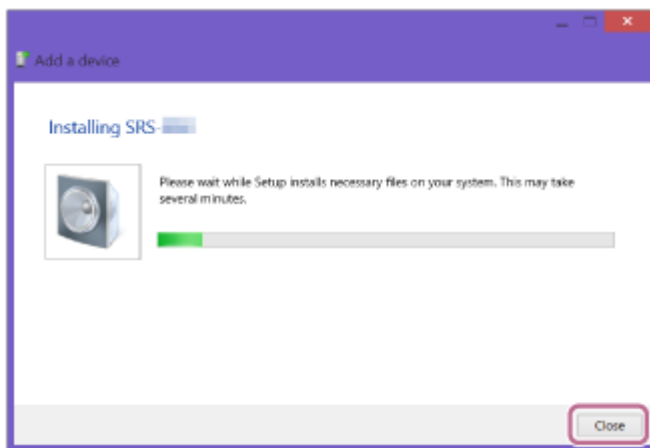
3. У разі появи наступного екрана клацніть [Close].
Комп'ютер почне встановлювати драйвер.



Під час встановлення з'явиться мітка «» внизу ліворуч від значка [SRS-XB43]. Коли мітка «» зникне, встановлення драйвера буде завершено. Перейдіть до пункту 6.

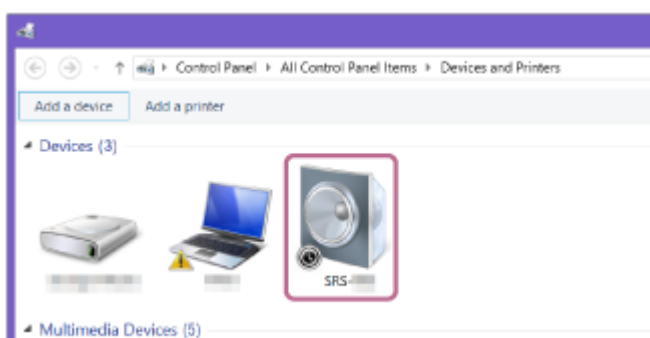

Залежно від комп'ютера встановлення може тривати деякий час. Якщо встановлення драйвера триває занадто багато часу, функція автовимкнення живлення (Auto Standby) призведе до його автоматичного вимкнення. Якщо це відбудеться, знову ввімкніть динамік.

6 Зареєструйте динамік на комп'ютері.

Для Windows 10

Після сполучення з'єднання по BLUETOOTH буде встановлено автоматично і на екрані з'явиться [Connected music]. Перейдіть до пункту 7.

Для Windows 8.1

1. Клацніть правою кнопкою миші на [SRS-XB43] у [Devices] і виберіть [Sound settings] в меню, яке з'явиться.

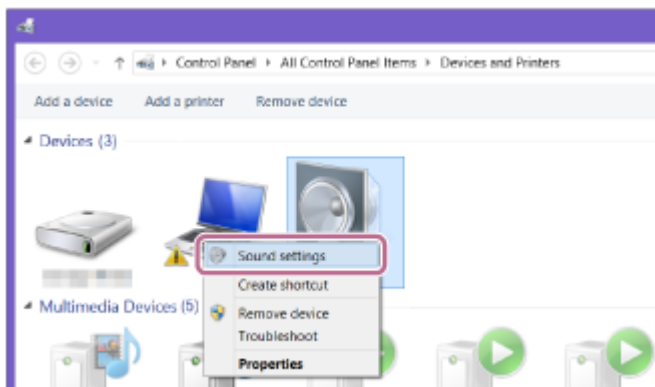

2. Підтвердіть [SRS-XB43 Stereo] на екрані [Sound].

- За наявності позначки (зеленої) на [SRS-XB43 Stereo] перейдіть до пункту 7 .

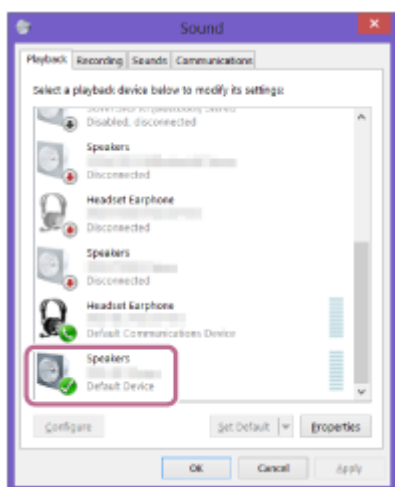

- За відсутності позначки (зеленої) на [SRS-XB43 Stereo] перейдіть до пункту 6 -3.
- Якщо [SRS-XB43 Stereo] не з'являється, клацніть правою кнопкою миші на екрані [Sound] і виберіть [Show Disabled Devices] у меню, яке з'явиться. Потім перейдіть до пункту 6 -3.

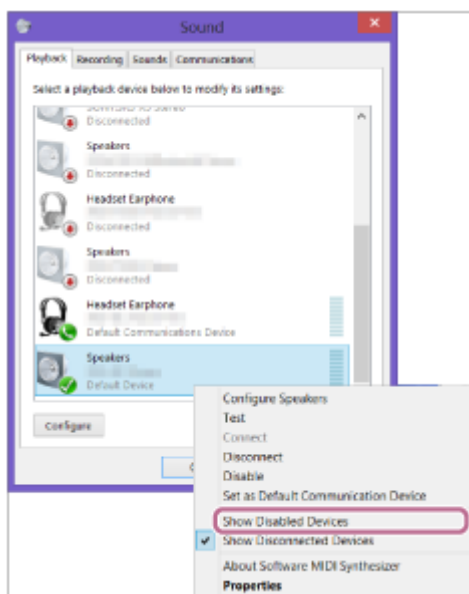

3. Клацніть правою кнопкою миші на [SRS-XB43 Stereo] і виберіть [Connect] в меню, яке з'явиться.

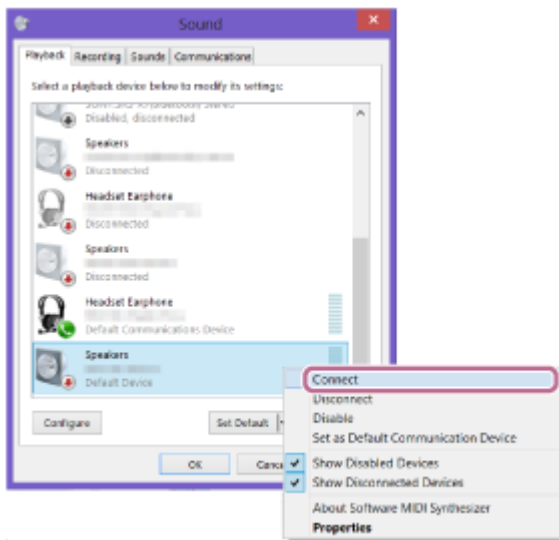

При підключенні динаміка з'явиться позначка на [SRS-XB43 Stereo] на екрані [Sound]. Перейдіть до пункту 7.

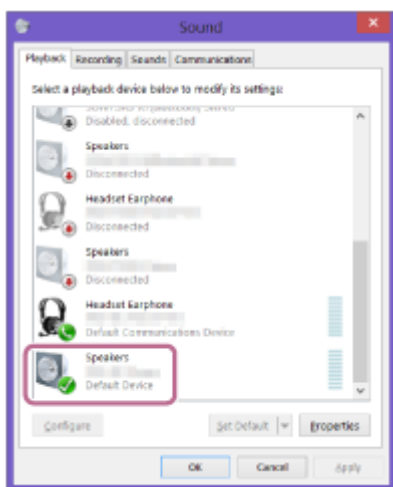

Якщо не вдається клацнути [Connect] для [SRS-XB43 Stereo], виберіть [Disable] для [Default Device], що вже має позначку (зелену).

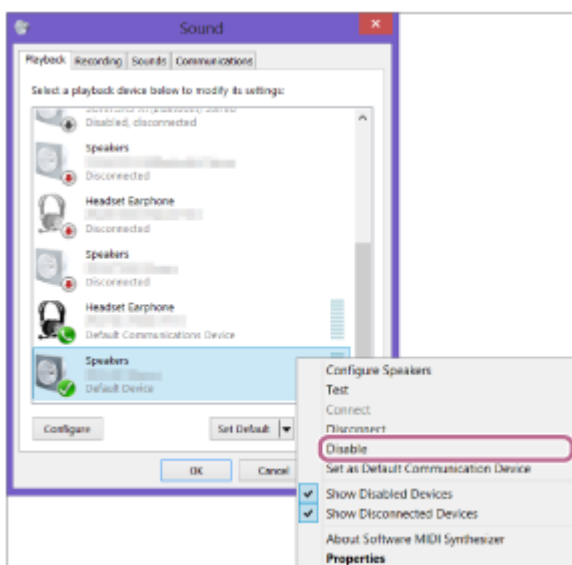

7 Виконайте інструкції на екрані для встановлення з'єднання по BLUETOOTH.

Після встановлення з'єднання по BLUETOOTH ви почуєте голосову вказівку (BLUETOOTH connected (BLUETOOTH підключено)) із динаміка і стан індикатора  (BLUETOOTH) зміниться з мигання на висвічування.

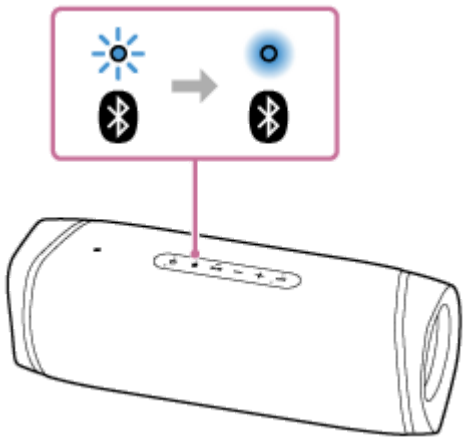

Якщо спроба підключення не вдасться, повторіть процедуру з пункту 4.

Підказка

- Вищевказані інструкції на комп'ютері наведено як приклад. Докладніше див. в інструкції з експлуатації, що додається до комп'ютера. Крім того, не всі комп'ютери протестовані і визнані сумісними з вищевказаною процедурою, а сама процедура не застосовується до комп'ютерів домашнього складання.
- Одночасно до динаміка можна підключити до 2 пристроїв BLUETOOTH. Якщо один із пристроїв почне відтворення в той час як відтворюється музика на іншому пристрої, динамік переключить вихід і почне виводити звук з нового пристрою (Групове підключення пристроїв).

Примітка

- Режим сполучення динаміка буде скасовано приблизно через 5 хвилин і індикатор  (BLUETOOTH) повільно мигатиме. Однак, якщо інформацію про сполучення не збережено в динаміку, наприклад у разі заводських налаштувань, режим сполучення не буде скасовано. Якщо режим сполучення скасовано до завершення процесу, повторіть процедуру з пункту 4.
- Після сполучення пристроїв BLUETOOTH їхнє повторне сполучення не потрібне, за винятком наступних випадків:
 - Інформацію про сполучення було вилучено після ремонту тощо.
 - Динамік вже має сполучення з 8 пристроями і необхідно виконати сполучення з іншим пристроєм. З динаміком може бути сполучено до 8 пристроїв. У разі сполучення нового пристрою після того, як вже сполучено 8 пристроїв, пристрій, сполучений раніше за всіх, буде замінено новим пристроєм.
 - Інформацію про сполучення з динаміком було вилучено з пристрою BLUETOOTH.
 - Виконано ініціалізацію динаміка. Усю інформацію про сполучення буде вилучено. Якщо виконано ініціалізацію динаміка, можливо, він не зможе підключитися до iPhone/iPod touch або комп'ютера. У такому випадку вилучіть інформацію про сполучення динаміка на iPhone/iPod touch або комп'ютері, а потім знову виконайте процедуру сполучення.
- Динамік може бути сполучений з кількома пристроями, однак одночасно може відтворювати музику тільки з одного сполученого пристрою.
- Ключем доступу для динаміка є «0000». Якщо встановити відмінний від «0000» ключ доступу на пристрої BLUETOOTH, сполучення з динаміком не буде виконано.
- У разі під'єднання аудіокабелю до гнізда AUDIO IN динаміка в той час, як динамік та пристрій BLUETOOTH підключено за допомогою з'єднання по BLUETOOTH, звук з пристрою BLUETOOTH не буде відтворюватися через динамік (функція гучного зв'язку доступна). Для прослуховування музики з пристрою BLUETOOTH від'єднайте аудіокабель від гнізда AUDIO IN динаміка.
- При використанні функції Стереопара або функції Підключення вечірки ви не зможете використовувати групове підключення пристроїв.

Пов'язані розділи

- [Прослуховування музики з пристрою за допомогою з'єднання по BLUETOOTH](#)
- [Завершення з'єднання по BLUETOOTH \(після використання\)](#)
- [Переключення одночасно підключених пристроїв BLUETOOTH \(Групове підключення пристроїв\)](#)

5-011-835-91(3) Copyright 2020 Sony Corporation

Бездротовий динамік
SRS-XB43

Підключення до комп'ютера за допомогою з'єднання по BLUETOOTH (Mac)

Сполучення являє собою процес, необхідний для взаємної реєстрації інформації про пристрої BLUETOOTH, які підключаються по бездротовому зв'язку.

Щоб стало можливо в перший раз встановити з'єднання по BLUETOOTH, необхідно виконати сполучення пристрою з динаміком. Виконайте ті самі процедури для сполучення з іншими пристроями.

Операційні системи, які підтримуються

macOS Catalina (версія 10.15)

Перед початком виконайте наступне.

- Переконайтесь, що на комп'ютері встановлено бездротову технологію BLUETOOTH.
- Розмістіть комп'ютер у межах 1 м від динаміка.
- Підключіть динамік до розетки змінного струму через адаптер змінного струму (додається). Або в достатній мірі зарядіть перезаряджуваний вбудований акумулятор.
- Для довідки підготуйте інструкцію з експлуатації, що додається до комп'ютера.
- Зупиніть відтворення на комп'ютері.
- Зменшіть гучність комп'ютера і динаміка, щоб уникнути раптового відтворення динаміком будь-якого гучного звуку.
- Залежно від комп'ютера, увімкніть вбудований адаптер BLUETOOTH.
Якщо ви не знаєте, як увімкнути адаптер BLUETOOTH, або чи має комп'ютер вбудований адаптер BLUETOOTH, зверніться до інструкції з експлуатації комп'ютера.
- Встановіть динамік комп'ютера в увімкнене положення.
Якщо динамік комп'ютера встановлено в положення  (приглушення), звук не буде відтворюватися через динамік BLUETOOTH.

— Якщо динамік комп'ютера встановлено в увімкнене положення:



1 Увімкніть динамік.

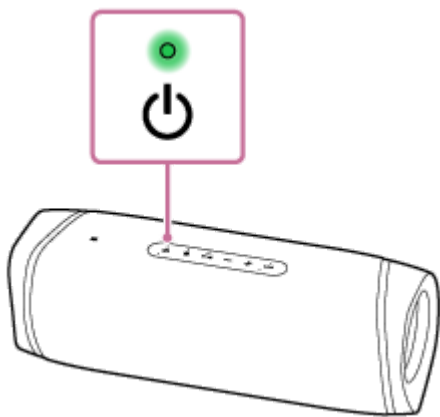

2 Перевірте стан індикатора (BLUETOOTH).

Якщо індикатор мигає подвійно

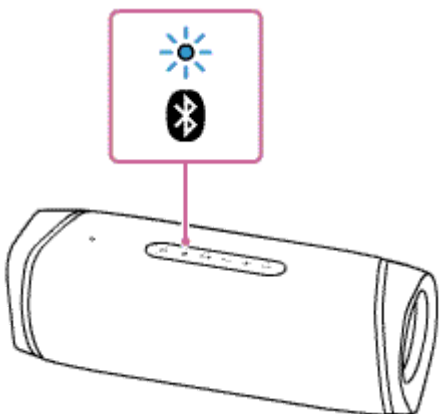

При сполученні динаміка з пристроєм BLUETOOTH у перший раз після придбання або ініціалізації динаміка (в динаміку відсутня інформація про сполучення), динамік автоматично перейде в режим сполучення при ввімкненні. Перейдіть до пункту **4**.

Якщо індикатор повільно мигає

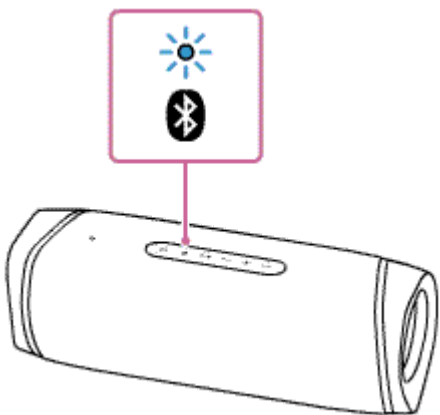

Динамік виконує пошук з'єднань BLUETOOTH.

- Для сполучення динаміка з другим або наступним пристроєм BLUETOOTH (якщо в динаміку присутня інформація про сполучення з іншими пристроями BLUETOOTH) перейдіть до пункту **3**.
- Для повторного підключення динаміка до одного з пристроїв BLUETOOTH, сполучених раніше з динаміком, перейдіть до пункту **4**.
Залежно від пристрою BLUETOOTH динамік може бути повторно підключено до пристрою відразу після його ввімкнення. Докладніше див. в інструкції з експлуатації, що додається до пристрою BLUETOOTH.

Якщо індикатор висвічується постійно

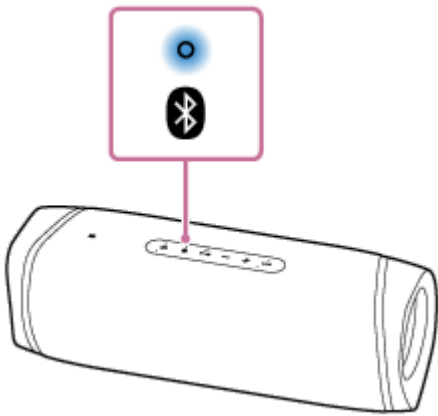

Динамік вже підключено до одного з пристроїв BLUETOOTH.

Для підключення динаміка до іншого пристрою BLUETOOTH виконайте одну з наступних дій:

- Для сполучення динаміка з другим або наступним пристроєм BLUETOOTH (якщо в динаміку присутня інформація про сполучення з іншими пристроями BLUETOOTH) перейдіть до пункту 3 .
- Для повторного підключення динаміка до одного з пристроїв BLUETOOTH, сполучених раніше з динаміком, перейдіть до пункту 4 .

3 Натисніть кнопку (BLUETOOTH).

Ви почуєте голосову вказівку (BLUETOOTH pairing (сполучення по BLUETOOTH)) із динаміка і індикатор  (BLUETOOTH) почне подвійне мигання (режим сполучення).

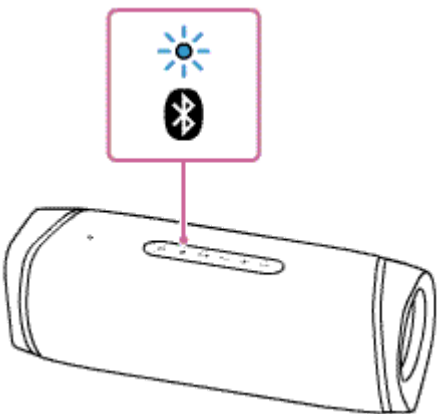

4 Виконайте пошук динаміка на комп'ютері.

1. Виберіть [ (System Preferences)] – [Bluetooth] на панелі задач у правій нижній частині екрана.



2. Виберіть [SRS-XB43] на екрані Bluetooth, а потім клацніть [Pair].

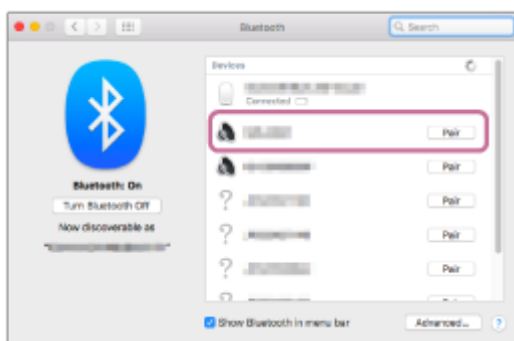

5 Виконайте інструкції на екрані для встановлення з'єднання по BLUETOOTH.

Після встановлення з'єднання по BLUETOOTH ви почуєте голосову вказівку (BLUETOOTH connected (BLUETOOTH підключено)) із динаміка і стан індикатора  (BLUETOOTH) зміниться з мигання на висвічування.

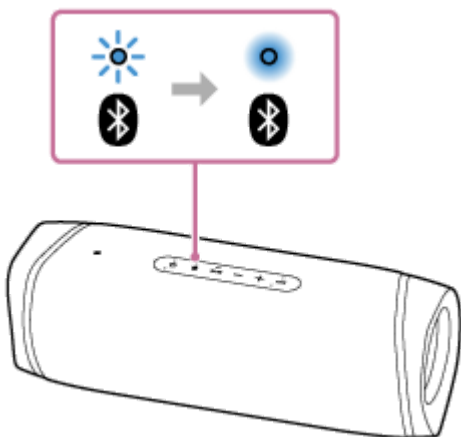

Якщо спроба підключення не вдасться, повторіть процедуру з пункту **3**.

6 Клацніть значок динаміка на екрані вгорі праворуч і виберіть [SRS-XB43] в [Output Device].

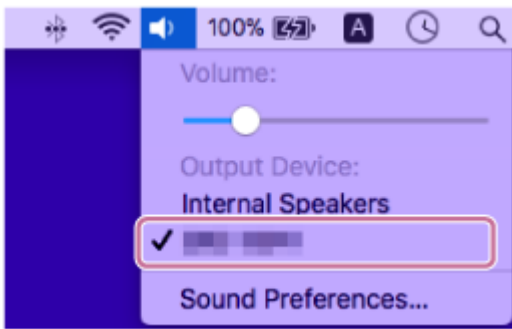

Ви можете насолоджуватися відтворенням музики тощо з комп'ютера.



Підказка

- Наведена вище процедура призначена тільки для ознайомлення. Докладніше див. в інструкції з експлуатації, що додається до комп'ютера. Крім того, не всі комп'ютери протестовані і визнані сумісними з вищенаведеною процедурою, а сама процедура не застосовується до комп'ютерів домашнього складання.
- Одночасно до динаміка можна підключити до 2 пристроїв BLUETOOTH. Якщо один із пристроїв почне відтворення в той час як відтворюється музика на іншому пристрої, динамік переключить вихід і почне виводити звук з нового пристрою (Групове підключення пристроїв).

Примітка

- Режим сполучення динаміка буде скасовано приблизно через 5 хвилин і індикатор  (BLUETOOTH) повільно мигатиме. Однак, якщо інформацію про сполучення не збережено в динаміку, наприклад у разі заводських налаштувань, режим сполучення не буде скасовано. Якщо режим сполучення скасовано до завершення процесу, повторіть процедуру з пункту .
- Після сполучення пристроїв BLUETOOTH їхнє повторне сполучення не потрібне, за винятком наступних випадків:
 - Інформацію про сполучення було вилучено після ремонту тощо.
 - Динамік вже має сполучення з 8 пристроями і необхідно виконати сполучення з іншим пристроєм. З динаміком може бути сполучено до 8 пристроїв. У разі сполучення нового пристрою після того, як вже сполучено 8 пристроїв, пристрій, сполучений раніше за всіх, буде замінено новим пристроєм.
 - Інформацію про сполучення з динаміком було вилучено з пристрою BLUETOOTH.
 - Виконано ініціалізацію динаміка. Усю інформацію про сполучення буде вилучено. Якщо виконано ініціалізацію динаміка, можливо, він не зможе підключитися до iPhone/iPod touch або комп'ютера. У такому випадку вилучіть інформацію про сполучення динаміка на iPhone/iPod touch або комп'ютері, а потім знову виконайте процедуру сполучення.
- Динамік може бути сполучений з кількома пристроями, однак одночасно може відтворювати музику тільки з одного сполученого пристрою.
- Ключем доступу для динаміка є «0000». Якщо встановити відмінний від «0000» ключ доступу на пристрої BLUETOOTH, сполучення з динаміком не буде виконано.
- У разі під'єднання аудіокабелю до гнізда AUDIO IN динаміка в той час, як динамік та пристрій BLUETOOTH підключено за допомогою з'єднання по BLUETOOTH, звук з пристрою BLUETOOTH не буде відтворюватися через динамік (функція гучного зв'язку доступна). Для прослуховування музики з пристрою BLUETOOTH від'єднайте аудіокабель від гнізда AUDIO IN динаміка.
- При використанні функції Стереопара або функції Підключення вечірки ви не зможете використовувати групове підключення пристроїв.

Пов'язані розділи

- [Прослуховування музики з пристрою за допомогою з'єднання по BLUETOOTH](#)

- Завершення з'єднання по BLUETOOTH (після використання)
- Переключення одночасно підключених пристроїв BLUETOOTH (Групове підключення пристроїв)

5-011-835-91(3) Copyright 2020 Sony Corporation

Бездротовий динамік
SRS-XB43

Прослуховування музики з пристрою за допомогою з'єднання по BLUETOOTH

Ви можете насолоджуватися прослуховуванням музики з пристрою BLUETOOTH і керувати ним з динаміка за допомогою з'єднання по BLUETOOTH, якщо воно підтримує наступні профілі BLUETOOTH.

A2DP (Advanced Audio Distribution Profile)

Надає можливість насолоджуватися високоякісним аудіоконтентом по бездротовому зв'язку.

AVRCP (Audio Video Remote Control Profile)

Дозволяє регулювати гучність і керувати відтворенням, паузою або переходом на початок наступної/поточної доріжки.

Операції можуть відрізнятися залежно від пристрою BLUETOOTH. Також див. інструкцію з експлуатації, що додається до пристрою BLUETOOTH.

Примітка

- Заздалегідь переконайтеся, що на пристрої BLUETOOTH та динаміку встановлено середній рівень гучності, щоб уникнути раптового відтворення динаміком гучного звуку. Залежно від пристрою BLUETOOTH регулювання гучності динаміка може бути неможливим на пристрої BLUETOOTH, поки відтворення на пристрої зупинено/призупинено.

1 Підключіть динамік до пристрою BLUETOOTH.

Після встановлення з'єднання по BLUETOOTH ви почуєте голосову вказівку (BLUETOOTH connected (BLUETOOTH підключено)) із динаміка і стан індикатора  (BLUETOOTH) зміниться з мигання на висвічування.

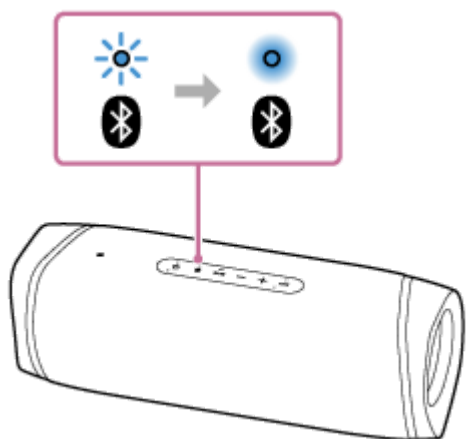

2 Почніть відтворення на пристрої BLUETOOTH.

3 Відрегулюйте гучність, натискаючи кнопки $-/+$ (гучність) на динаміку або керуючи пристроєм BLUETOOTH.

При натисканні кнопок $-/+$ (гучність) на динаміку або регулюванні гучності на пристрої BLUETOOTH індикатор  (живлення) мигає один або 3 рази.

Залежно від використовуваного пристрою BLUETOOTH індикатор  (живлення) на динаміку може не мигати навіть у випадку регулювання гучності на пристрої BLUETOOTH.

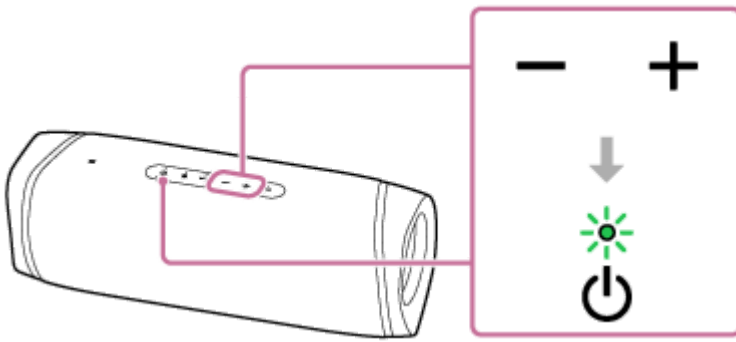

Під час відтворення ви можете використовувати кнопки на динаміку для виконання наступних операцій.

Пауза

Натисніть кнопку ►|| (відтворення)/ ⤴ (виклик) під час відтворення для паузи. Натисніть її знову, щоб скасувати паузу.

Перехід на початок наступної доріжки

Швидко двічі натисніть кнопку ►|| (відтворення)/ ⤴ (виклик) під час відтворення.

Перехід на початок поточної або попередньої доріжки*

Швидко натисніть кнопку ►|| (відтворення)/ ⤴ (виклик) 3 рази під час відтворення.

* Вищеописані операції відрізняються залежно від використовуваного пристрою BLUETOOTH.

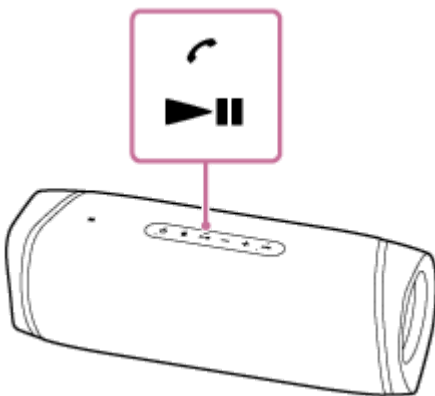

Підказка

- Доки динамік підключено до розетки змінного струму через адаптер змінного струму (додається), вбудований акумулятор динаміка може заряджатися навіть під час відтворення музики через динамік. Проте, залежно від використання динаміка, для завершення зарядки може знадобитися тривалий час. Якщо ви плануєте використовувати динамік під час зарядки акумулятора, зменшіть гучність динаміка або вимкніть динамік і дайте акумулятору повністю зарядитися перед використанням акумулятора.
- При встановленні гучності динаміка на максимальний або мінімальний рівень індикатор ⏻ (живлення) мигає 3 рази.

Примітка

- Що стосується пристроїв Apple iOS, апарат сумісний з iOS 10.0 або більш пізньою версією. Підключення по BLUETOOTH недоступне на пристроях з iOS 9.x або більш ранньою версією.
- Якщо стан зв'язку незадовільний, пристрій BLUETOOTH може невірно реагувати на операції на динаміку.
- При підключенні портативного аудіопристрою тощо до гнізда AUDIO IN динаміка під час прослуховування музики за допомогою з'єднання по BLUETOOTH, динамік автоматично перейде в режим AUDIO IN. У цьому випадку музика з пристрою BLUETOOTH не виводиться (якщо з'єднання по BLUETOOTH активне, функція гучного зв'язку доступна). Для прослуховування музики з пристрою BLUETOOTH знову, від'єднайте аудіокабель від гнізда AUDIO IN динаміка.

- При використанні в місці з високою температурою гучність може знижуватися для захисту вбудованого акумулятора.
- У разі низького рівня заряду вбудованого акумулятора максимальна гучність динаміка знижується.
- Залежно від пристрою BLUETOOTH, можливо, знадобиться відрегулювати гучність або встановити настройку аудіовиходу на підключеному пристрої.
- Залежно від пристрою BLUETOOTH, підключеного до динаміка, середовища зв'язку або умов експлуатації може виникати шум або переривання звуку.

Пов'язані розділи

- [Зарядка динаміка](#)
- [Завершення з'єднання по BLUETOOTH \(після використання\)](#)

5-011-835-91(3) Copyright 2020 Sony Corporation

Бездротовий динамік
SRS-XB43

Вибір якості відтворення потокового аудіо по BLUETOOTH (Кодек)

Режими «Пріоритет якості звуку» та «Пріоритет стабільності підключення» доступні як опції для якості відтворення потокового аудіо по BLUETOOTH. «Пріоритет якості звуку» дозволяє встановлювати настройки відтворення не тільки SBC, але й AAC та LDAC, тому ви можете насолоджуватися високою якістю звуку за допомогою з'єднання по BLUETOOTH, тоді як «Пріоритет стабільності підключення» забезпечує більш стабільне потокове аудіо по BLUETOOTH. «Пріоритет якості звуку» є настройкою за умовчанням.

Кодеки, які підтримуються

- Пріоритет якості звуку (настройка за умовчанням): Вибрано AUTO. Оптимальний кодек автоматично вибирається з AAC, LDAC та SBC.
- Пріоритет стабільності підключення: Вибрано SBC.





1 Підключіть динамік до розетки змінного струму через доданий адаптер змінного струму.

Примітка

- Не вмикайте динамік.

2 Змініть якість звуку.

При використанні кнопок динаміка

1. Утримуючи кнопку + (гучність), натискайте кнопку  (BLUETOOTH), доки індикатор  (BLUETOOTH) не почне мигати синім кольором.
При зміні настройки на режим «Пріоритет стабільності підключення» індикатор  (BLUETOOTH) мигає 3 рази синім кольором.
При зміні настройки на режим «Пріоритет якості звуку» індикатор  (BLUETOOTH) двічі мигає синім кольором.

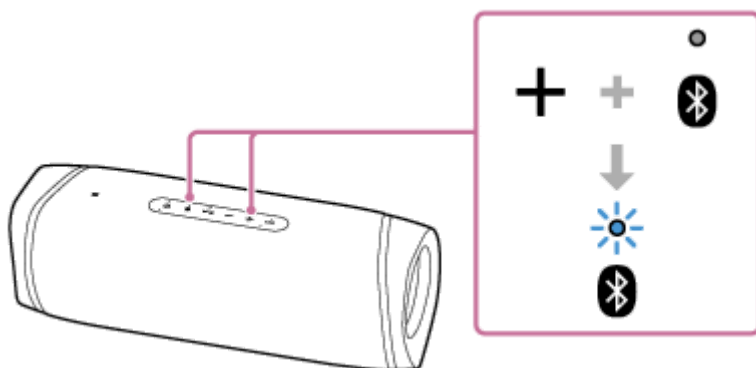

При використанні «Sony | Music Center»

1. Натисніть кнопку  (живлення), щоб увімкнути динамік.

Підказка

- Операції з динаміком за допомогою «Sony | Music Center» доступні навіть у той час, коли динамік працює на живленні від перезаряджуваного вбудованого акумулятора.

2. Виконайте сполучення динаміка з пристроєм BLUETOOTH, наприклад зі смартфоном або iPhone.

При встановленні з'єднання по BLUETOOTH ви почуєте голосову вказівку (BLUETOOTH connected (BLUETOOTH підключено)) із динаміка.

3. Натисніть [Music Center] на смартфоні, iPhone тощо, щоб запустити застосунок.



Music Center

4. Натисніть [SRS-XB43].

5. Натисніть [Settings] – [Other Settings] – [Bluetooth Codec], а потім виберіть кодек.

[AUTO]: Пріоритет якості звуку

[SBC]: Пріоритет стабільності підключення

Примітка

- У режимі [AUTO] (Пріоритет якості звуку) може виникати шум або переривання звуку залежно від настройки пристрою BLUETOOTH та умов навколишнього середовища. У цьому випадку переключіть динамік у режим [SBC] (Пріоритет стабільності підключення).

Пов'язані розділи



- [Використання функції очікування BLUETOOTH](#)
- [Що можна робити за допомогою «Sony | Music Center»](#)

Бездротовий динамік
SRS-XB43

Завершення з'єднання по BLUETOOTH (після використання)

По закінченні відтворення музики за допомогою пристрою BLUETOOTH виконайте будь-яку з наступних операцій для завершення з'єднання по BLUETOOTH.

При відключенні з'єднання по BLUETOOTH ви почуєте голосову вказівку (BLUETOOTH disconnected (BLUETOOTH відключено)) із динаміка.

- Виключіть функцію BLUETOOTH на пристрої BLUETOOTH. Докладніше див. в інструкції з експлуатації, що додається до пристрою.
- Вимкніть пристрій BLUETOOTH.
- Вимкніть динамік.
- Знову торкніться NFC-сумісним пристроєм до позначеної N частини динаміка (якщо пристрій оснащено функцією NFC).
 - При використанні функції Стереопара або функції Підключення вечірки торкніться NFC-сумісним пристроєм динаміка, на якому висвічується індикатор  (BLUETOOTH). Динамік, на якому індикатор  (BLUETOOTH) вимкнено, не може завершити з'єднання по BLUETOOTH.

Підказка

- Якщо при використанні функції Стереопара ви вимкнете один динамік, інший динамік вимкнеться автоматично. З'єднання по BLUETOOTH між ними буде розірвано.
- По закінченні відтворення музики з'єднання по BLUETOOTH може завершитися автоматично, залежно від пристрою BLUETOOTH.

Пов'язані розділи

- [Що можна робити за допомогою «Sony | Music Center»](#)
- [Функція автовимкнення живлення \(Auto Standby\)](#)

Бездротовий динамік
SRS-XB43

Переключення одночасно підключених пристроїв BLUETOOTH (Групове підключення пристроїв)

Одночасно до динаміка можна підключити до 2 пристроїв BLUETOOTH. Якщо один із пристроїв почне відтворення в той час, як відтворюється музика на іншому пристрої, динамік переключить вихід і почне виводити звук з нового підключеного пристрою.

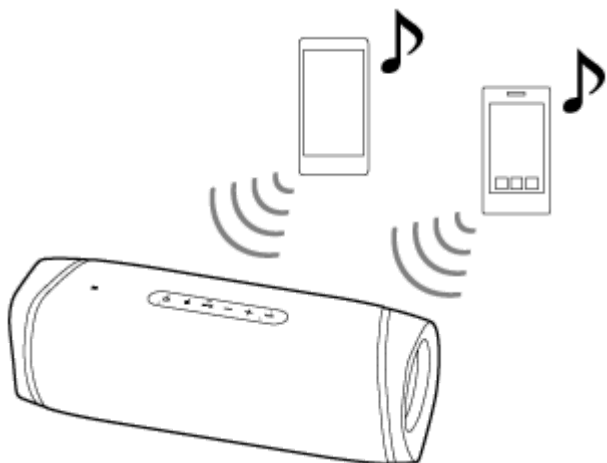

- Операції можуть відрізнятися залежно від пристрою BLUETOOTH. Також він може не підключитися залежно від комбінації пристроїв. Докладніше див. в інструкції з експлуатації, що додається до пристрою.

1 Натисніть кнопку  (живлення), щоб увімкнути динамік.

2 Виконайте сполучення динаміка з пристроями BLUETOOTH, наприклад зі смартфонами або пристроями iPhone.

Ви можете одночасно підключити до 2 пристроїв BLUETOOTH за допомогою A2DP/AVRCP. При встановленні з'єднання по BLUETOOTH ви почуєте голосову вказівку (BLUETOOTH connected (BLUETOOTH підключено)) із динаміка.

Примітка

- При використанні функції Стереопара або функції Підключення вечірки ви не зможете використовувати групове підключення пристроїв.
- Можливо, ви не зможете встановити 2 з'єднання по BLUETOOTH одночасно залежно від пристрою BLUETOOTH.
- Групове підключення пристроїв є несумісним з HFP (Hands-free Profile) та HSP (Headset Profile). Тому при використанні групового підключення пристроїв ви не зможете використовувати функцію гучного зв'язку.
- Групове підключення пристроїв є несумісним із HFP (Hands-free Profile). Тому при використанні групового підключення залишок заряду акумулятора динаміка не відображається на смартфоні Android або iPhone/iPod touch.
- Ви не можете виключити функцію групового підключення пристроїв.

Для відключення групового підключення пристроїв

- Натисніть кнопку  (живлення), щоб вимкнути динамік.

- При виключенні функції BLUETOOTH на потрібному пристрої BLUETOOTH або вимкнення живлення пристрою ви почуєте голосову вказівку (BLUETOOTH disconnected (BLUETOOTH відключено)) із динаміка і з'єднання по BLUETOOTH з динаміком буде відключено.

Пов'язані розділи

- [Сполучення та підключення до пристроїв BLUETOOTH®](#)

5-011-835-91(3) Copyright 2020 Sony Corporation

Бездротовий динамік
SRS-XB43

Прослуховування музики по бездротовому зв'язку за допомогою 2 динаміків (функція Стереопара)

Для використання функції Стереопара необхідно 2 динаміки SRS-XB43. Підключивши 2 динаміки за допомогою з'єднання по BLUETOOTH, ви можете насолоджуватися більш потужним звуком.

Один динамік відтворює звук на правому каналі (з правого боку), а інший динамік відтворює звук на лівому каналі (з лівого боку) для стереофонічного відтворення між динаміками.

Що стосується пристроїв Apple iOS, апарат сумісний з iOS 10.0 або більш пізньою версією. Підключення по BLUETOOTH недоступне на пристроях з iOS 9.x або більш ранньою версією.

Примітка

- Перед тим, як встановити з'єднання між динаміком і пристроєм BLUETOOTH, зменшіть гучність динаміка і пристрою або зупиніть відтворення музики на пристрої, щоб уникнути раптового відтворення динаміком будь-якого гучного звуку.

1 Розмістіть 2 динаміки в межах 1 м один від одного, а потім увімкніть обидва динаміки.

Індикатор  (живлення) буде висвічуватися.

Індикатор  (BLUETOOTH) буде повільно мигати.

Якщо поблизу є пристрій BLUETOOTH, який раніше був підключений, динамік може підключитися до цього пристрою автоматично, і тоді може висвічуватися індикатор  (BLUETOOTH). У цьому випадку виключіть функцію BLUETOOTH на пристрої BLUETOOTH або вимкніть пристрій BLUETOOTH.

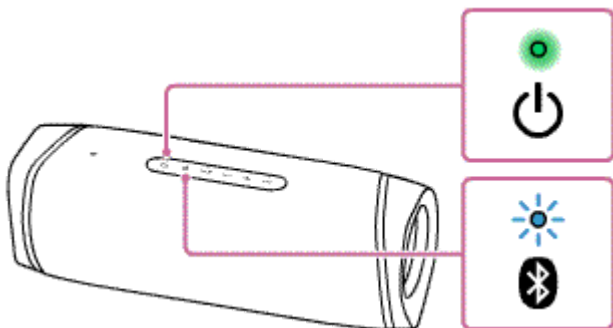

Якщо в динаміку відсутня інформація про сполучення, наприклад при використанні функції BLUETOOTH в перший раз після придбання, індикатор  (BLUETOOTH) буде продовжувати подвійне мигання синім кольором.



2 Натисніть кнопку ST PAIR (Стереопара) під кришкою на задньому боці одного з 2 динаміків.

Ви почуєте звуковий сигнал, а індикатор  (BLUETOOTH) і індикатор ST PAIR (Стереопара) мигатимуть. Приблизно через 6 секунд індикатор ST PAIR (Стереопара) припинить мигати і продовжить висвічуватися зі звуковим сигналом.

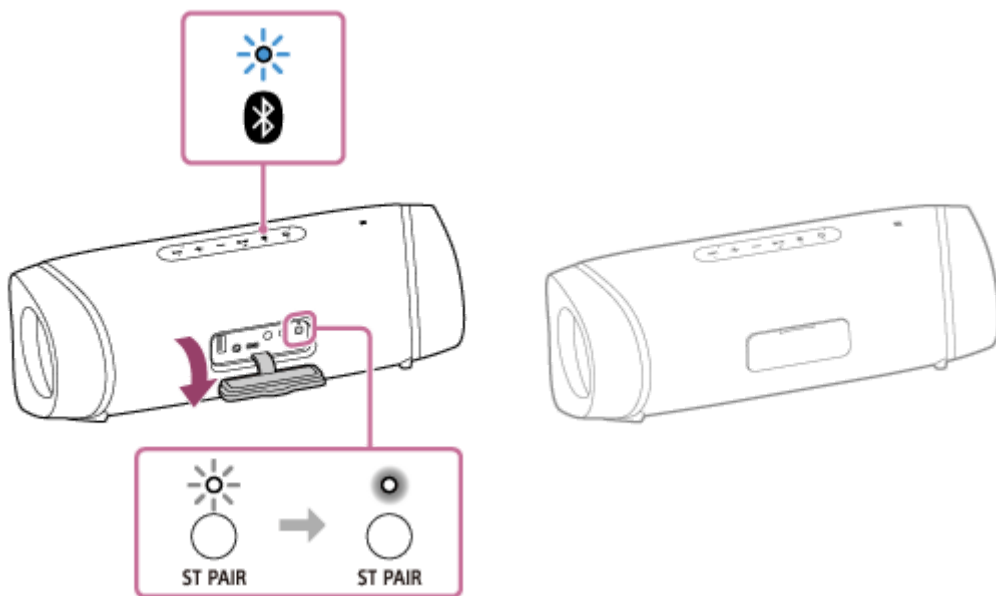

3 Натисніть кнопку ST PAIR (Стереопара) під кришкою на задньому боці іншого динаміка.

Висвітлиться індикатор ST PAIR (Стереопара).

Ви почуєте голосову вказівку «Left» (Лівий) або «Right» (Правий) із кожного динаміка і обидва динаміки будуть підключені за допомогою функції Стереопара.

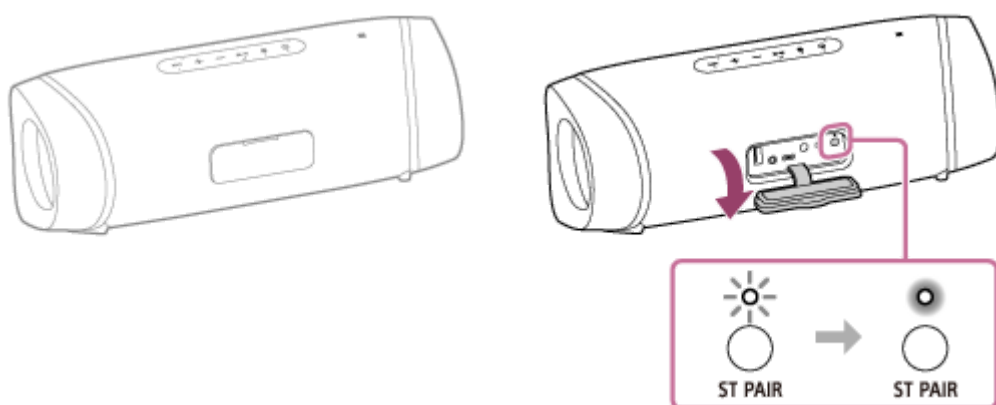

Коли з'єднання для функції Стереопара буде встановлено, індикатори ST PAIR (Стереопара) на обох динаміках продовжать висвічуватися, а індикатор  (BLUETOOTH) на одному з динаміків буде вимкнено.

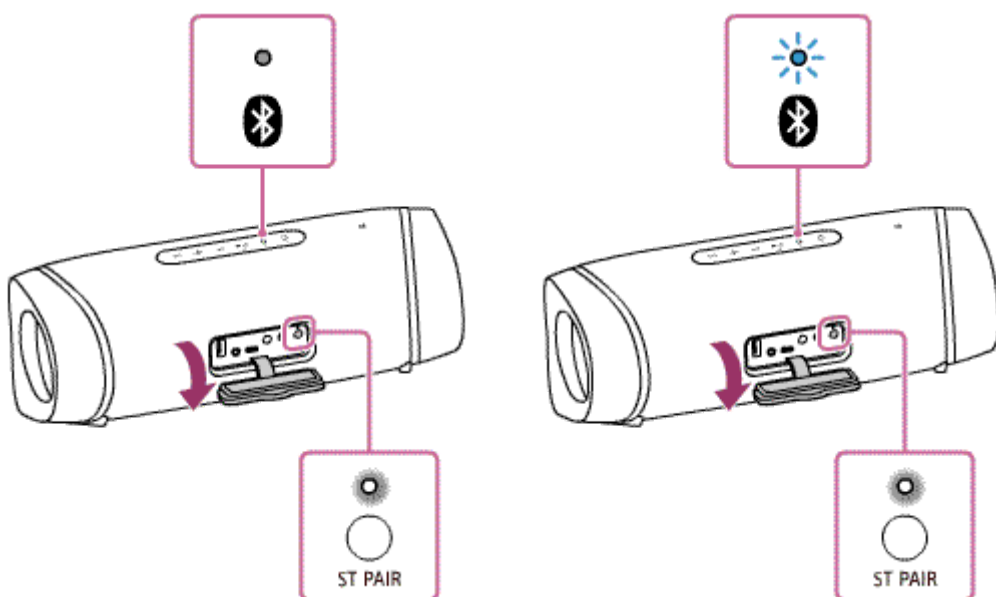

Підказка

- Якщо з'єднання по BLUETOOTH між 2 динаміками буде встановлено миттєво, індикатор  (BLUETOOTH) і індикатор ST PAIR (Стереопара) можуть не мигати, а замість цього може висвічуватися індикатор ST PAIR (Стереопара).
- Налаштуйте другий динамік протягом 1 хвилини. Якщо ви не налаштуєте його протягом 1 хвилини, настройку першого динаміка буде скасовано.

4 Керуйте динаміком, на якому мигає індикатор (BLUETOOTH), щоб виконати підключення по BLUETOOTH до пристрою BLUETOOTH.

Після встановлення з'єднання по BLUETOOTH ви почуєте голосову вказівку (BLUETOOTH connected (BLUETOOTH підключено)) із динаміка і стан індикатора  (BLUETOOTH) зміниться з мигання на висвічування.

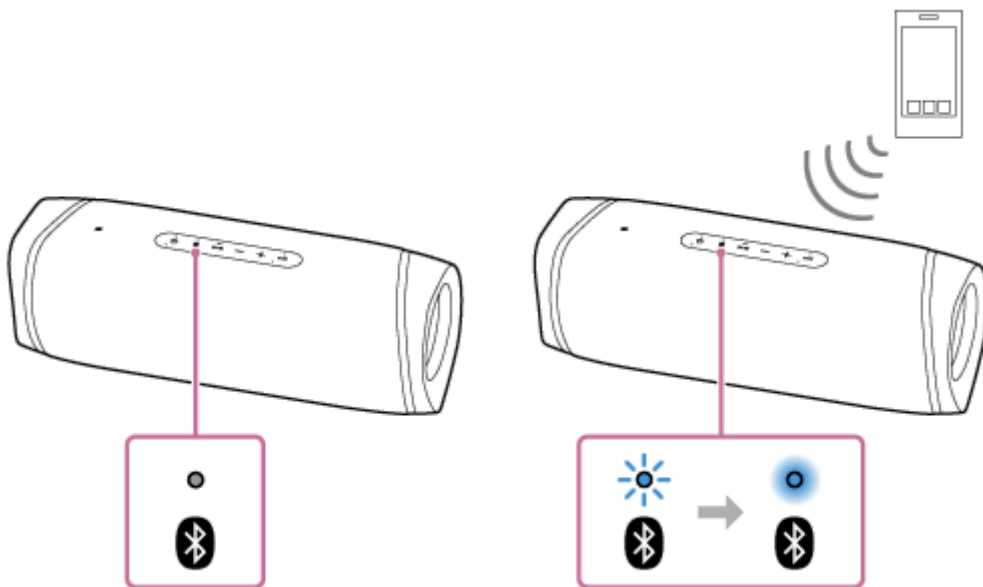

5 Почніть відтворення на пристрої BLUETOOTH і відрегулюйте гучність до середнього рівня.

6 Натискайте кнопки +/- (гучність) на одному з динаміків для регулювання гучності.

Регулювання гучності одного з динаміків відбивається на іншому.

Щоб поміняти місцями правий (з правого боку) і лівий (з лівого боку) аудіоканали

На будь-якому з динаміків натисніть і утримуйте кнопку ST PAIR (Стереопара) під кришкою на задньому боці динаміка.

Ви почуєте голосову вказівку, і правий та лівий аудіоканали поміняються місцями.

Підказка

- Використовуючи «Sony | Music Center», можна встановити з'єднання для функції Стереопара або завершити дію функції Стереопара. Щоб таке стало можливим, оновіть попередньо встановлене програмне забезпечення до останньої версії на кожному динаміку, що підключається для цієї функції. (Для отримання детальної інформації щодо процедури оновлення див. [Оновлення попередньо встановленого програмного забезпечення.](#))
- Під час виконання або прийому виклику виконуйте операції тільки на тому динаміку, на якому висвічується індикатор  (BLUETOOTH).
- Якщо до пристрою BLUETOOTH, що підключено до динаміка, буде підключено будь-який інший пристрій(ої) BLUETOOTH, наприклад BLUETOOTH-миша або BLUETOOTH-клавіатура, на виході динаміка може бути спотворений звук або шум. У цьому випадку завершіть з'єднання по BLUETOOTH між пристроєм BLUETOOTH та іншим пристроєм(ями) BLUETOOTH.

- При використанні функції Стереопара кодек автоматично переключається на SBC.
- Якщо динамік вже підключено до пристрою BLUETOOTH, торкання динаміка іншим NFC-сумісним пристроєм призведе до відключення з'єднання BLUETOOTH з попереднім пристроєм і встановлення з'єднання по BLUETOOTH з новим пристроєм.
- Вимкнення динаміка не завершує дію функції Стереопара. Коли динамік знову вмикається, він намагається встановити з'єднання для функції Стереопара. Для використання функції Стереопара ввімкніть інший динамік протягом 1 хвилини. Однак у той час, як активовано функцію очікування BLUETOOTH на 2 динаміках, увімкнення будь-якого динаміка призведе також до автоматичного ввімкнення іншого динаміка та встановлення з'єднання для функції Стереопара між 2 динаміками.

Примітка

- Після перезапуску або ініціалізації будь-якого динаміка в той час, як активовано функцію Стереопара, не забудьте натиснути кнопку ST PAIR (Стереопара) на іншому динаміку для завершення дії функції Стереопара. Якщо продовжити використання динаміка без завершення дії функції Стереопара, виникне проблема, наприклад неможливість встановити з'єднання по BLUETOOTH або переривання звуку.
- При виконанні підключення по BLUETOOTH одним дотиком (NFC) торкніться динаміка, на якому мигає індикатор  (BLUETOOTH). Пристрій не зможе виконати підключення по BLUETOOTH з динаміком, коли індикатор  (BLUETOOTH) вимкнено.
- Доки динамік перебуває в режимі AUDIO IN, ви не зможете використовувати функцію Стереопара. Якщо підключити портативний аудіопристрій тощо до гнізда AUDIO IN динаміка, динамік автоматично перейде в режим AUDIO IN, а дія функції Стереопара завершиться.
- Не забудьте повністю закрити кришку після використання кнопки ST PAIR (Стереопара). Кришка відіграє дуже важливу роль у забезпеченні водонепроникності та пилонепроникності пристрою.

Пов'язані розділи

- [Використання функції очікування BLUETOOTH](#)
- [Оновлення попередньо встановленого програмного забезпечення](#)

Бездротовий динамік
SRS-XB43

Завершення дії функції Стереопара

Для завершення дії функції Стереопара виконайте наведену нижче процедуру.

- 1 Натисніть кнопку ST PAIR (Стереопара) під кришкою на задньому боці динаміка.

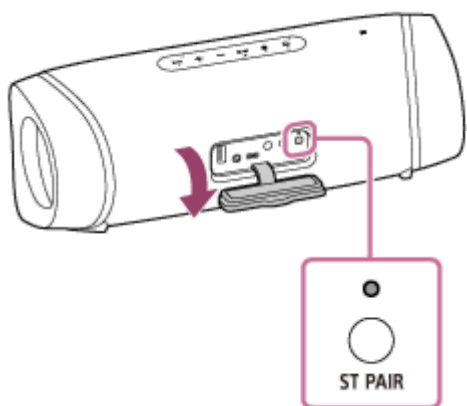

Підказка

- Якщо підключити портативний аудіопристрій тощо до гнізда AUDIO IN, динамік автоматично перейде в режим AUDIO IN, а дія функції Стереопара завершиться.
- Вимкнення динаміка не завершує дію функції Стереопара. Коли динамік знову вмикається, він намагається встановити з'єднання для функції Стереопара. Для використання функції Стереопара ввімкніть інший динамік протягом 1 хвилини. Однак у той час, як активовано функцію очікування BLUETOOTH на 2 динаміках, увімкнення будь-якого динаміка призведе також до автоматичного ввімкнення іншого динаміка та встановлення з'єднання для функції Стереопара між 2 динаміками.
- Якщо ви хочете окремо використовувати динамік, який використовувався як один із динаміків функції Стереопара, натисніть кнопку  (живлення) для ввімкнення динаміка, а потім натисніть кнопку ST PAIR (Стереопара) для завершення дії функції Стереопара.
- Для завершення дії функції Стереопара при використанні 2 динаміків натисніть кнопку ST PAIR (Стереопара). Пролунає звуковий сигнал, а потім дія функції Стереопара завершиться.
- Використовуючи «Sony | Music Center», можна встановити з'єднання для функції Стереопара або завершити дію функції Стереопара.

Примітка

- Після використання кнопки ST PAIR (Стереопара) не забудьте надійно закрити кришку. Кришка відіграє дуже важливу роль у забезпеченні водонепроникності та пилонаепроникності пристрою.

Пов'язані розділи

- [Використання функції очікування BLUETOOTH](#)
- [Прослуховування музики по бездротовому зв'язку за допомогою 2 динаміків \(функція Стереопара\)](#)

Бездротовий динамік
SRS-XB43

Насолода від бездротового відтворення з використанням кількох динаміків (функція Підключення вечірки)

Підключивши кілька пристроїв (до 100 пристроїв), сумісних з функцією Підключення вечірки, ви можете оживляти вечірки гучним звучанням.

Пристрої, сумісні з функцією Бездротова мережа вечірки, для підключення не застосовуються.

Пристрої*, сумісні з функцією Підключення вечірки:

LSPX-S3, SRS-XP700, SRS-XP500, SRS-XG500, SRS-XG300, SRS-XB43, SRS-XB33, SRS-XB23, SRS-XE300, SRS-XE200

* Залежно від країни або регіону деякі сумісні пристрої недоступні для придбання.

Перед виконанням операцій з динаміком обов'язково перевірте наступне:

- Оновіть попередньо встановлене програмне забезпечення до останньої версії на кожному динаміку, що підключається для цієї функції.
(Для отримання детальної інформації щодо процедури оновлення див. [Оновлення попередньо встановленого програмного забезпечення](#).)
- Переконайтесь, що всі динаміки, що підключаються для цієї функції, розташовані в межах 1 м.
- Зупиніть відтворення музики, якщо воно вже триває.

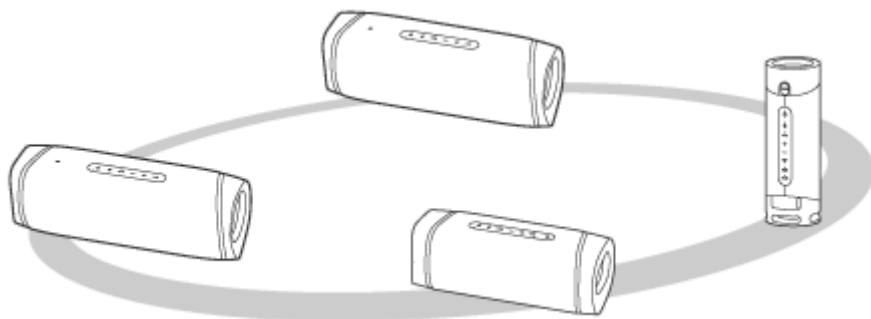



1 Налаштуйте перший динамік.

Наступна операція являє собою приклад встановлення SRS-XB43 як першого динаміка. Див. інструкцію з експлуатації, що додається до використовуваного пристрою, для налаштування інших пристроїв, сумісних з функцією Підключення вечірки.

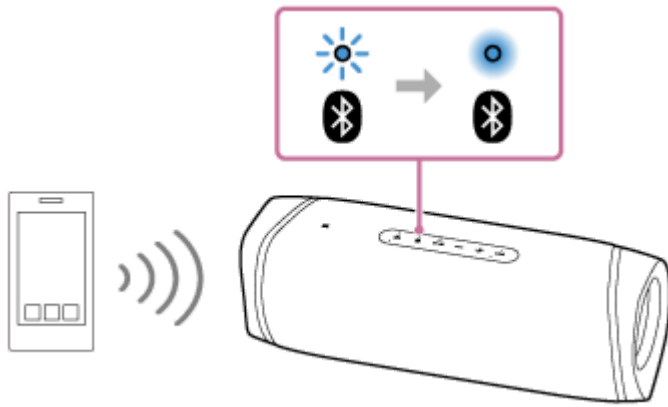
1. Натисніть кнопку (живлення) на динаміку.
Індикатор (BLUETOOTH) мигатиме синім кольором.
2. Підключіть пристрій BLUETOOTH до динаміка за допомогою з'єднання по BLUETOOTH.
Залежно від типу пристрою BLUETOOTH, який підключається, див. наступні розділи.
[Сполучення та підключення до пристроїв BLUETOOTH®](#)
[Підключення до комп'ютера за допомогою з'єднання по BLUETOOTH \(Windows\)](#)
[Підключення до комп'ютера за допомогою з'єднання по BLUETOOTH \(Mac\)](#)
Після встановлення з'єднання по BLUETOOTH ви почуєте голосову вказівку (BLUETOOTH connected (BLUETOOTH підключено)) із динаміка і стан індикатора (BLUETOOTH) зміниться з мигання на висвічування.





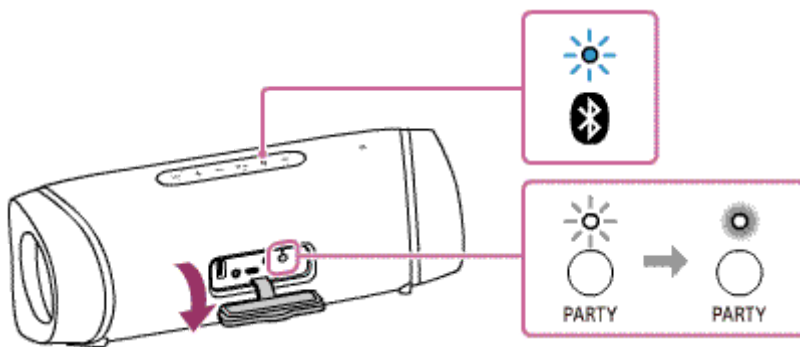

3. Натисніть кнопку PARTY (Підключення вечірки) під кришкою на задньому боці динаміка. Ви почуєте звуковий сигнал, а індикатор  (BLUETOOTH) і індикатор PARTY (Підключення вечірки) мигатимуть. Приблизно через 6 секунд PARTY (Підключення вечірки) припинить мигати і продовжить висвічуватися зі звуковим сигналом. Стан індикатора  (BLUETOOTH) тимчасово зміниться з висвічування на мигання.



2 Підключіть другий або наступні динаміки.

Наступна операція являє собою приклад підключення SRS-XB43 як другого динаміка. Див. інструкцію з експлуатації, що додається до використовуваного пристрою, для підключення інших пристроїв, сумісних з функцією Підключення вечірки.

1. Натисніть кнопку  (живлення) на динаміку, який підключається. Індикатор  (BLUETOOTH) увімкненого динаміка мигатиме синім кольором.
2. Натисніть кнопку PARTY (Підключення вечірки). Пролунає звуковий сигнал, почне мигати індикатор  (BLUETOOTH) і висвітиться індикатор PARTY (Підключення вечірки), а потім індикатор  (BLUETOOTH) згасне. Індикатор PARTY (Підключення вечірки) продовжить висвічуватися.

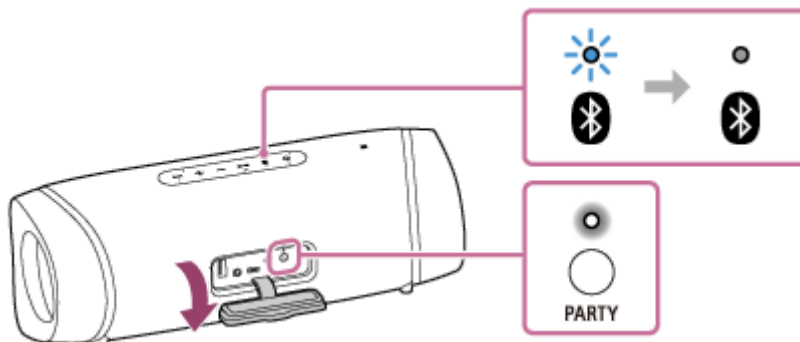

Підказка

- Підключіть другий динамік протягом 1 хвилини. Через 1 хвилину або більше налаштування динаміка буде скасовано.

3. Для підключення додаткових динаміків повторіть дії пунктів з 2 – 1 по 2.

Підказка

- При підключенні третього або наступних динаміків підключайте кожний з них протягом 30 секунд після підключення попереднього динаміка. Через 30 секунд або більше підключення динаміка буде неможливим.
- Якщо потрібно додати ще один динамік після підключення (через 30 секунд або більше), виконайте дії пункту 1 – 3, а потім дії пунктів з 2 – 1 по 2.

Коли з'єднання для функції Підключення вечірки буде встановлено, індикатори PARTY (Підключення вечірки) на всіх динаміках продовжать висвічуватися. Потім активність індикатора  (BLUETOOTH) на першому динаміку зміниться з мигання на висвічування.

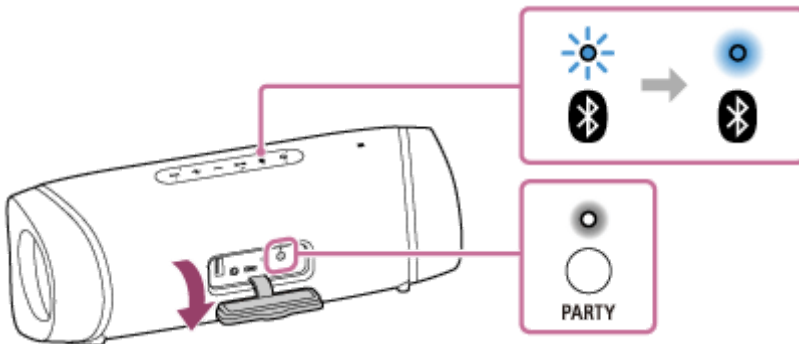

3 Почніть відтворення на підключеному пристрої BLUETOOTH і відрегулюйте рівень гучності.

Та ж сама музика відтворюватиметься з усіх динаміків.

При регулюванні гучності на пристрої BLUETOOTH або динаміку, підключеному до пристрою (динаміку, що встановлено першим), гучності всіх динаміків регулюються автоматично. Для інших динаміків (другого або наступного встановленого динаміка) також можна відрегулювати гучність на кожному з них.

Підказка

- Використовуючи «Sony | Music Center», можна встановити з'єднання для функції Підключення вечірки або завершити дію функції Підключення вечірки.
Докладніше про «Sony | Music Center» див. за наступною URL-адресою:
<https://www.sony.net/smcqa/>
- Режим підсвічування динаміка відрізняється залежно від типу динаміка, який встановлено першим динаміком.
- При використанні функції Підключення вечірки кодек автоматично переключається на SBC.
- Якщо динамік вже підключено до пристрою BLUETOOTH, торкання динаміка іншим NFC-сумісним пристроєм призведе до відключення з'єднання BLUETOOTH з попереднім пристроєм і встановлення з'єднання по BLUETOOTH з новим пристроєм.

Примітка

- При перегляді відеозаписів за допомогою функції Підключення вечірки можлива затримка між відео і звуком.
- Якщо динамік перебуває в режимі AUDIO IN, ви не можете використовувати функцію Підключення вечірки.
Підключення портативного аудіопристрою або його еквівалента до гнізда AUDIO IN на динаміку автоматично переводить динамік в режим AUDIO IN і завершує функцію Підключення вечірки.
- Не забудьте повністю закрити кришку після використання кнопки PARTY (Підключення вечірки).
Кришка відіграє дуже важливу роль у забезпеченні водонепроникності та пилонаепроникності пристрою.

Пов'язані розділи

- [Оновлення попередньо встановленого програмного забезпечення](#)

5-011-835-91(3) Copyright 2020 Sony Corporation

Бездротовий динамік
SRS-XB43

Завершення дії функції Підключення вечірки

Для завершення всіх підключень і виходу з функції Підключення вечірки

На динаміку з індикатором  (BLUETOOTH), який висвічується (динаміку, що встановлено першим), натисніть і утримуйте кнопку PARTY (Підключення вечірки), доки не почуєте звуковий сигнал і індикатор PARTY (Підключення вечірки) не згасне.

- Якщо портативний аудіопристрій тощо підключено до гнізда AUDIO IN динаміка, на якому висвічується індикатор  (BLUETOOTH) (динамік, що встановлено першим), цей динамік автоматично перейде в режим AUDIO IN, а дія функції Підключення вечірки завершиться.

Для завершення роботи тільки одного динаміка

На динаміку, де потрібно завершити дію функції Підключення вечірки (динаміку, що встановлено другим або наступним), натисніть і утримуйте кнопку PARTY (Підключення вечірки), доки не почуєте звуковий сигнал і індикатор PARTY (Підключення вечірки) не згасне.

- Якщо портативний аудіопристрій тощо підключено до гнізда AUDIO IN динаміка, який потрібно відключити (динамік, що встановлено другим або наступним), цей динамік автоматично перейде в режим AUDIO IN, а дія функції Підключення вечірки завершиться тільки у цього динаміка.

Підказка

- Використовуючи «Sony | Music Center», можна встановити з'єднання для функції Підключення вечірки або завершити дію функції Підключення вечірки.

Пов'язані розділи

- [Насолода від бездротового відтворення з використанням кількох динаміків \(функція Підключення вечірки\)](#)

Бездротовий динамік
SRS-XB43

Прослуховування музики з портативного аудіопристрою тощо.

Ви можете використовувати динамік шляхом підключення портативного аудіопристрою тощо до динаміка за допомогою аудіокабелю (продається окремо).

Примітка

- Перед тим, як встановити з'єднання між динаміком і портативним аудіопристроєм, зменшіть гучність динаміка і пристрою, щоб уникнути раптового відтворення динаміком будь-якого гучного звуку.

1 Підключіть пристрій до гнізда AUDIO IN за допомогою аудіокабелю (продається окремо).

Для підключення використовуйте аудіокабель зі стереофонічним міні-штекером (без опору)^{*1} на обох кінцях.

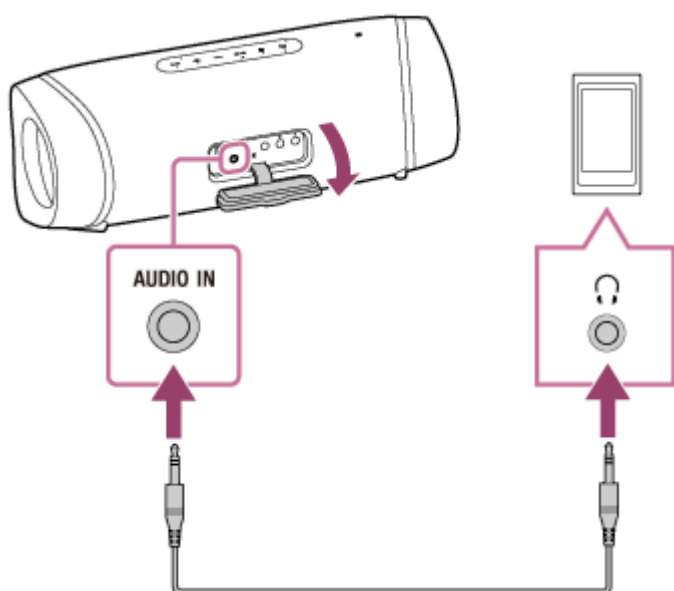

^{*1} При використанні аудіокабелю (зі стереофонічними міні-штекерами) зі значним опором гучність звуку може бути нижче. Тому обов'язково використовуйте кабель (зі стереофонічними міні-штекерами) без опору.

2 Увімкніть динамік. ^{*2}

Індикатор  (живлення) висвітлиться зеленим кольором.

^{*2} Якщо поблизу розміщується пристрій BLUETOOTH, якого раніше було підключено до динаміка, динамік може автоматично підключитися до пристрою. У такому випадку індикатор  (BLUETOOTH) на динаміку буде висвічуватися синім кольором.

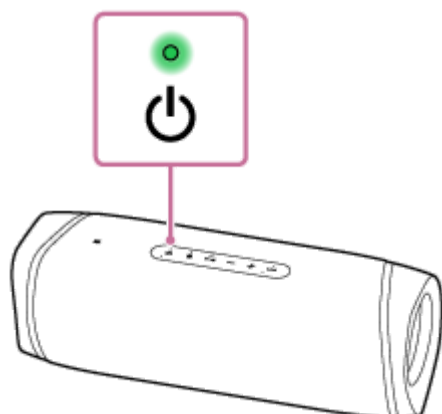

3 Увімкніть і почніть відтворення на підключеному пристрої.

4 Відрегулюйте гучність до середнього рівня на підключеному пристрої.

Якщо гучність регулюється шляхом операцій на підключеному портативному аудіопристрої, індикатор  (живлення) на динаміку не буде мигати.

5 Натискайте кнопки **-/+** (гучність) для регулювання гучності.

При натисканні кнопок **-/+** (гучність) для регулювання гучності індикатор  (живлення) мигає один раз або 3 рази.

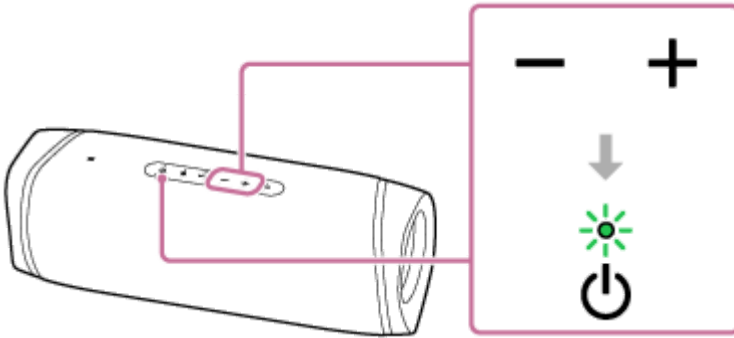

Підказка

- Якщо ви не чуєте звуку, збільшіть гучність на підключеному пристрої.
- Якщо з'єднання по BLUETOOTH між динаміком і мобільним телефоном (смартфоном/iPhone) активовано за допомогою HFP/HSP, ви можете використовувати функцію гучного зв'язку під час прослуховування музики з портативного аудіопристрою тощо, підключеного до гнізда AUDIO IN динаміка.

Примітка

- При під'єднанні аудіокабелю до гнізда AUDIO IN відтворення з пристрою, підключеного до гнізда AUDIO IN, буде мати пріоритет, і ви не почуєте звук з пристрою BLUETOOTH. Індикатор  (BLUETOOTH) висвічується або мигає синім кольором, показуючи стан BLUETOOTH. Відсутність звуку з пристрою BLUETOOTH не вказує на будь-яку проблему з динаміком.
- Навіть якщо аудіокабель підключено, ви можете переключитися в режим BLUETOOTH в «Sony | Music Center» і слухати музику з пристрою BLUETOOTH, підключеного за допомогою з'єднання по BLUETOOTH.
- При підключенні портативного аудіопристрою до гнізда AUDIO IN і відтворенні музики ви не зможете використовувати кнопки динаміка для виконання таких операцій, як пауза, перехід на початок наступної доріжки і перехід на початок поточної доріжки.
- Не використовуйте гніздо AUDIO IN у місці, де може розбризкуватися вода. Доданий адаптер змінного струму, а також порт USB і гніздо AUDIO IN під кришкою не є ані водонепроникними, ані пилонаепроникними.
- Не забудьте повністю закрити кришку після відключення аудіокабелю від динаміка. Кришка відіграє дуже важливу роль у забезпеченні водонепроникності та пилонаепроникності пристрою.

Пов'язані розділи

- [Функція автовимкнення живлення \(Auto Standby\)](#)

Бездротовий динамік
SRS-XB43

Насолода від переключення звукових ефектів

Ви можете отримувати насолоду від 3 різних звукових ефектів.
Під час придбання динаміка встановлено режим EXTRA BASS.

Назва звукового ефекту	Колір індикатора LIVE	Колір індикатора STAMINA	Функція
STAMINA	Вимкнено (LIVE ВІМК)	Оранжевий (EXTRA BASS ВІМК)	Економія енергії
EXTRA BASS	Вимкнено (LIVE ВІМК) (заводські настройки за умовчанням)	Вимкнено (EXTRA BASS УВІМК) (заводські настройки за умовчанням)	Низький басовий звук
LIVE SOUND	Оранжевий (LIVE УВІМК)	Вимкнено (EXTRA BASS УВІМК)	Реалістичний звук

Насолоджуйтесь LIVE SOUND та EXTRA BASS.

Переключення настройки LIVE SOUND за допомогою кнопки динаміка

Натисніть кнопку LIVE.

При кожному натисканні кнопки відбувається переключення режиму LIVE SOUND і режиму EXTRA BASS.

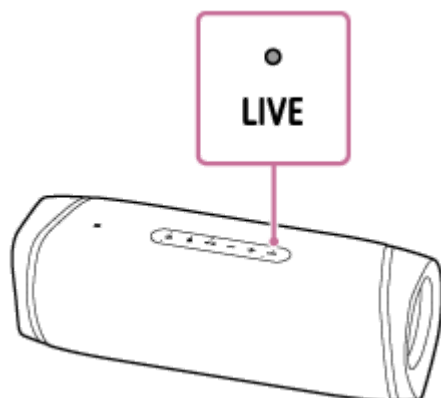

Переключення настройки EXTRA BASS за допомогою кнопки динаміка

Для переключення звукового ефекту з режиму EXTRA BASS у режим STAMINA натисніть і утримуйте кнопку LIVE/STAMINA близько 3 секунд.

Індикатор STAMINA висвітлиться оранжевим кольором і звуковий ефект переключиться в режим STAMINA.

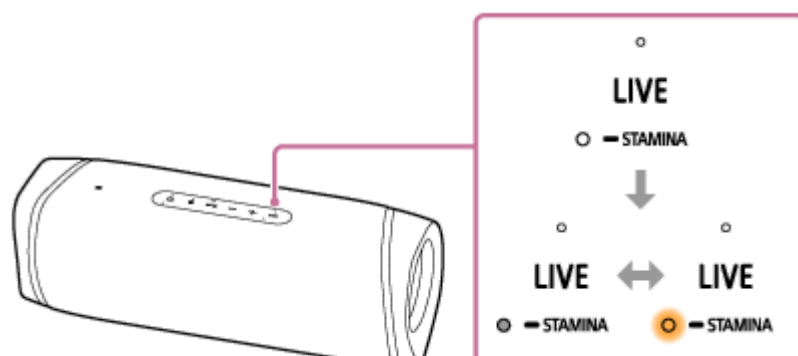

Якщо знову натиснути і утримувати кнопку LIVE/  STAMINA близько 3 секунд, індикатор STAMINA вимкнеться і звуковий ефект буде переключено назад у режим EXTRA BASS.

При встановленні Sound Effect за допомогою «Sony | Music Center»

1. Натисніть [Music Center] на смартфоні, iPhone тощо, щоб запустити застосунок.



Music Center

2. Натисніть [SRS-XB43].

3. Натисніть [Settings] – [Sound] – [Sound Effect] для вибору звукового ефекту.

- STAMINA
- EXTRA BASS
- LIVE SOUND

Примітка

- Залежно від музики ефекти LIVE SOUND або EXTRA BASS можуть бути не дуже помітними.

Пов'язані розділи

- [Прослуховування музики з пристрою за допомогою з'єднання по BLUETOOTH](#)
- [Прослуховування музики з портативного аудіопристрою тощо.](#)
- [Що можна робити за допомогою «Sony | Music Center»](#)

Бездротовий динамік
SRS-XB43

Прийом виклику

Ви можете використовувати гучний зв'язок для викликів по мобільному телефону з BLUETOOTH, який підтримує профіль BLUETOOTH HFP (Hands-free Profile) або HSP (Headset Profile), за допомогою з'єднання по BLUETOOTH.

- Якщо мобільний телефон з BLUETOOTH підтримує як HFP, так і HSP, встановіть його в HFP.
- Операції можуть відрізнятися залежно від мобільного телефону з BLUETOOTH. Див. інструкцію з експлуатації, що додається до мобільного телефону.

Про сигнали виклику

При надходженні вхідного виклику відтворення призупиниться і через динамік буде чути сигнал виклику. Залежно від мобільного телефону з BLUETOOTH, сигнал виклику варіюється наступним чином.

- Сигнал виклику, встановлений на динаміку
- Сигнал виклику, встановлений на мобільному телефоні з BLUETOOTH
- Сигнал виклику, встановлений на мобільному телефоні з BLUETOOTH тільки для з'єднання по BLUETOOTH

1 Підключіть динамік до мобільного телефону з BLUETOOTH.

Після встановлення з'єднання по BLUETOOTH ви почуєте голосову вказівку (BLUETOOTH connected (BLUETOOTH підключено)) із динаміка і стан індикатора  (BLUETOOTH) зміниться з мигання на висвічування.

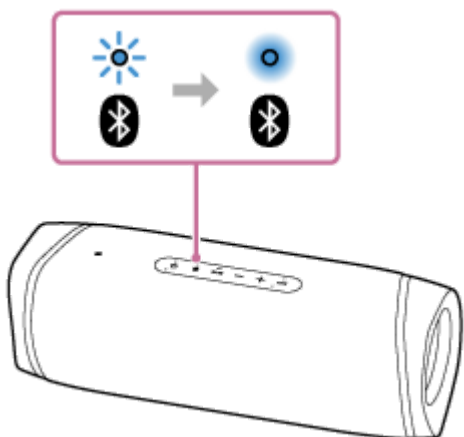

При використанні функції Стереопара або функції Підключення вечірки

Підключіть динамік, на якому індикатор  (BLUETOOTH) мигає синім кольором. У наступних пунктах і операціях під час виклику по гучному зв'язку використовуйте динамік, що підключено до мобільного телефону з BLUETOOTH.

2 Натисніть кнопку (відтворення) / (виклик) під час прийому виклику.

Говоріть у мікрофон динаміка.

При надходженні вхідного виклику відтворення призупиняється і через динамік чути сигнал виклику.

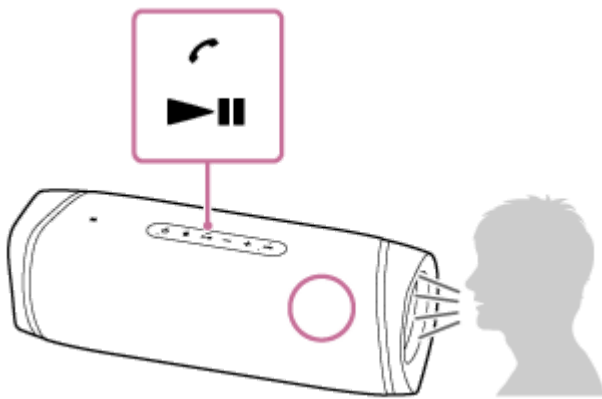

Якщо з динаміка не чути сигналу виклику

- Можливо, динамік не підключено до мобільного телефону з BLUETOOTH за допомогою HFP або HSP. Перевірте стан з'єднання на мобільному телефоні з BLUETOOTH.
- Якщо до динаміка підключено більше одного пристрою BLUETOOTH (Групове підключення пристроїв), ви не зможете прийняти телефонний виклик. Скасуйте групове підключення пристроїв. Завершіть з'єднання по BLUETOOTH або вимкніть функцію BLUETOOTH пристроїв з BLUETOOTH, окрім використовуваного мобільного телефону з BLUETOOTH.

3 Під час телефонного виклику або розмови по телефону відрегулюйте гучність, натискаючи кнопки -/+ (гучність) на динаміку або використовуючи мобільний телефон з BLUETOOTH.

При натисканні кнопок -/+ (гучність) на динаміку або регулюванні гучності на мобільному телефоні з BLUETOOTH індикатор  (живлення) мигає один або 3 рази.

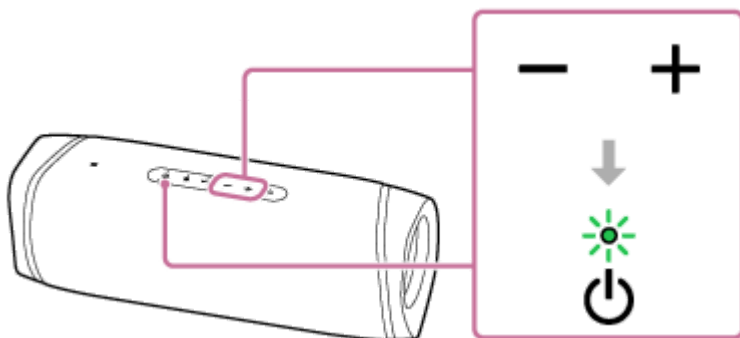

4 Щоб завершити виклик, натисніть кнопку (відтворення) / (виклик).

Якщо перед викликом ви прослуховували музику, відтворення відновиться після завершення виклику. Якщо ви завершите виклик за допомогою мобільного телефону з BLUETOOTH, після завершення виклику знову відновиться відтворення, якщо перед викликом ви прослуховували музику.

Підказка

- Деякі мобільні телефони з BLUETOOTH мають пріоритет використання гарнітури під час прийому виклику. У випадку з'єднання HFP або HSP переключіть виклик з пристрою на динамік, використовуючи мобільний телефон з BLUETOOTH.
- Якщо телефонний абонент не чує або ледве чує ваш голос, говоріть безпосередньо у вбудований мікрофон динаміка.
- Гучність відтворення музики і виклику встановлюється в динаміку незалежно.

Примітка

- Що стосується пристроїв Apple iOS, апарат сумісний з iOS 10.0 або більш пізньою версією. Підключення по BLUETOOTH недоступне на пристроях з iOS 9.x або більш ранньою версією.
- При використанні функції Стереопара або функції Підключення вечірки звук телефонного виклику виводиться тільки з динаміка, на якому індикатор  (BLUETOOTH) висвічується синім кольором.
- Залежно від мобільного телефону з BLUETOOTH, відтворення може не призупинятися під час надходження вхідного виклику.
- Використовуйте мобільний телефон з BLUETOOTH на відстані щонайменше 50 см від динаміка. Якщо динамік і мобільний телефон з BLUETOOTH розташовані занадто близько один до одного, може виникнути шум.
- Якщо до гнізда AUDIO IN динаміка під'єднано аудіокабель, ви не зможете прослуховувати музику пристрою BLUETOOTH. Однак, якщо з'єднання по BLUETOOTH активне, доступна функція гучного зв'язку.
- Ви не можете виключити функцію групового підключення пристроїв.
- Залежно від моделі смартфона, операційної системи або встановлених застосунків, деякі функції гучного зв'язку для викликів можуть працювати некоректно.

Пов'язані розділи

- [Сполучення та підключення до пристроїв BLUETOOTH®](#)
- [З'єднання з NFC-сумісним пристроєм одним дотиком \(NFC\)](#)
- [Завершення з'єднання по BLUETOOTH \(після використання\)](#)
- [Здійснення виклику](#)
- [Переключення одночасно підключених пристроїв BLUETOOTH \(Групове підключення пристроїв\)](#)

Бездротовий динамік
SRS-XB43

Здійснення виклику

Ви можете використовувати гучний зв'язок для викликів по мобільному телефону з BLUETOOTH, який підтримує профіль BLUETOOTH HFP (Hands-free Profile) або HSP (Headset Profile), за допомогою з'єднання по BLUETOOTH.

- Якщо мобільний телефон з BLUETOOTH підтримує як HFP, так і HSP, установіть його в HFP.
- Операції можуть відрізнятися залежно від мобільного телефону з BLUETOOTH. Див. інструкцію з експлуатації, що додається до мобільного телефону.

1 Підключіть динамік до мобільного телефону з BLUETOOTH.

Після встановлення з'єднання по BLUETOOTH ви почуєте голосову вказівку (BLUETOOTH connected (BLUETOOTH підключено)) із динаміка і стан індикатора  (BLUETOOTH) зміниться з мигання на висвічування.

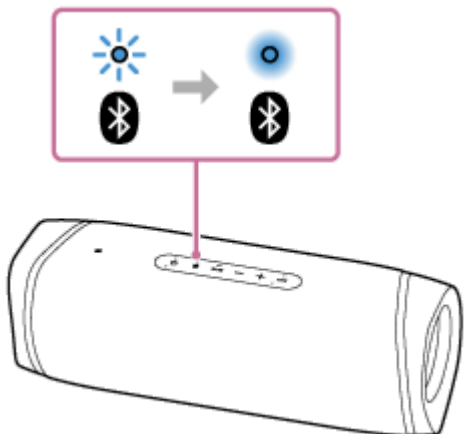

При використанні функції Стереопара або функції Підключення вечірки

Підключіть динамік, на якому індикатор  (BLUETOOTH) мигає синім кольором. У наступних пунктах і операціях під час виклику по гучному зв'язку використовуйте динамік, що підключено до мобільного телефону з BLUETOOTH.

2 Використовуйте мобільний телефон з BLUETOOTH для здійснення виклику.

Під час здійснення виклику відтворення призупиниться і з динаміка буде чути тональний сигнал. Коли абонент прийме виклик, говоріть у мікрофон динаміка.

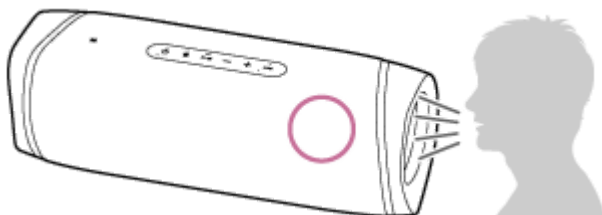

Якщо з динаміка не чути тонального сигналу

- Можливо, динамік не підключено до мобільного телефону з BLUETOOTH за допомогою HFP або HSP. Перевірте стан з'єднання на мобільному телефоні з BLUETOOTH.

- Переключіть виклик з пристрою на динамік, натиснувши та утримуючи кнопку ►|| (відтворення)/ (виклик) близько 2 секунд.
- Якщо до динаміка підключено більше одного пристрою BLUETOOTH (Групове підключення пристроїв), ви не зможете здійснити телефонний виклик. Завершіть з'єднання по BLUETOOTH або вимкніть функцію BLUETOOTH пристроїв з BLUETOOTH, окрім використовуваного мобільного телефону з BLUETOOTH.

3 Під час телефонного виклику або розмови по телефону відрегулюйте гучність, натискаючи кнопки -/+ (гучність) на динаміку або використовуючи мобільний телефон з BLUETOOTH.

При натисканні кнопок -/+ (гучність) на динаміку або регулюванні гучності на мобільному телефоні з BLUETOOTH індикатор (живлення) мигає один або 3 рази.

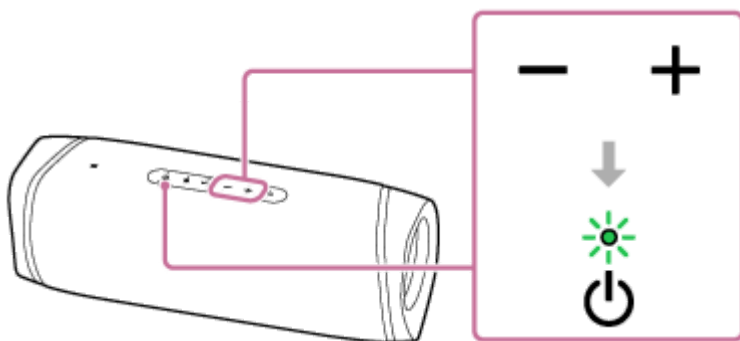

4 Щоб завершити виклик, натисніть кнопку ►|| (відтворення)/ (виклик).

Якщо перед викликом ви прослуховували музику, відтворення відновиться після завершення виклику. Якщо ви завершите виклик за допомогою мобільного телефону з BLUETOOTH, після завершення виклику знову відновиться відтворення, якщо перед викликом ви прослуховували музику.

Підказка

- Якщо телефонний абонент не чує або ледве чує ваш голос, говоріть безпосередньо у вбудований мікрофон динаміка.
- Гучність відтворення музики і виклику встановлюється в динаміку незалежно.

Примітка

- Що стосується пристроїв Apple iOS, апарат сумісний з iOS 10.0 або більш пізньою версією. Підключення по BLUETOOTH недоступне на пристроях з iOS 9.x або більш ранньою версією.
- При використанні функції Стереопара або функції Підключення вечірки звук телефонного виклику виводиться тільки з динаміка, на якому індикатор (BLUETOOTH) висвічується синім кольором.
- Залежно від мобільного телефону з BLUETOOTH, відтворення може не призупинятися під час здійснення виклику.
- Використовуйте мобільний телефон з BLUETOOTH на відстані щонайменше 50 см від динаміка. Якщо динамік і мобільний телефон з BLUETOOTH розташовані занадто близько один до одного, може виникнути шум.
- Якщо до гнізда AUDIO IN динаміка під'єднано аудіокабель, ви не зможете прослуховувати музику пристрою BLUETOOTH. Однак, якщо з'єднання по BLUETOOTH активне, доступна функція гучного зв'язку.
- Доки встановлено групове підключення пристроїв, ви не зможете використовувати функцію гучного зв'язку. Вимкніть функцію BLUETOOTH на пристрої(ях) BLUETOOTH, що не використовуються, щоб відключити групове підключення пристроїв.

Пов'язані розділи

- Сполучення та підключення до пристроїв BLUETOOTH®
- З'єднання з NFC-сумісним пристроєм одним дотиком (NFC)
- Завершення з'єднання по BLUETOOTH (після використання)
- Прийом виклику
- Переключення одночасно підключених пристроїв BLUETOOTH (Групове підключення пристроїв)

5-011-835-91(3) Copyright 2020 Sony Corporation

Бездротовий динамік
SRS-XB43

Що можна робити за допомогою «Sony | Music Center»

«Sony | Music Center» є застосунком для керування аудіоприроями Sony, сумісними з «Sony | Music Center», за допомогою смартфона, iPhone тощо.

Докладніше про «Sony | Music Center» див. за наступною URL-адресою:

<https://www.sony.net/smcqa/>

Операції, які можна виконувати на динаміку за допомогою «Sony | Music Center»

- Відтворення музичних файлів, у тому числі аудіоконтент з високою розподільною здатністю (Hi-Res), які розміщені на такому пристрої, як смартфон або iPhone.
- Налаштування якості звуку і регулювання еквайзера
- Індикація рівня заряду вбудованого акумулятора
- Налаштування опції живлення (функція Auto Standby, функція Bluetooth Standby, голосова вказівка, пов'язана з залишком заряду акумулятора)
- Налаштування підсвічування (переключення режиму підсвічування)
- Переключення між пристроєм, підключеним за допомогою функції BLUETOOTH, та пристроєм, підключеним до гнізда AUDIO IN
- Переключення кодека BLUETOOTH (якість відтворення потокового аудіо BLUETOOTH)
- Групування з іншими пристроями (функція Стереопара, функція Підключення вечірки)
- Перегляд оновлення або версії програмного забезпечення динаміка

Примітка

- Що можна контролювати за допомогою «Sony | Music Center», залежить від підключеного пристрою. Специфікація і дизайн застосунку можуть змінюватися без попередження.
- Що стосується пристроїв Apple iOS, апарат сумісний з iOS 10.0 або більш пізньою версією. Підключення по BLUETOOTH недоступне на пристроях з iOS 9.x або більш ранньою версією.
- Обов'язково використовуйте останню версію «Sony | Music Center». Якщо ви не можете підключити динамік до пристрою BLUETOOTH за допомогою з'єднання по BLUETOOTH або якщо є проблема, наприклад відсутність звуку, видаліть «Sony | Music Center» і знову спробуйте підключитися за допомогою з'єднання по BLUETOOTH. Докладніше про «Sony | Music Center» див. на Google Play (Play Store) або App Store.
- Майте на увазі, що «Sony | Music Center» та «Music Center for PC» є різними застосунками.

Пов'язані розділи

- [Встановлення «Sony | Music Center»](#)
- [Зарядка динаміка](#)
- [Увімкнення/вимкнення підсвічування динаміка \(функція підсвічування\)](#)
- [Вибір якості відтворення потокового аудіо по BLUETOOTH \(Кодек\)](#)

- Прослуховування музики по бездротовому зв'язку за допомогою 2 динаміків (функція Стереопара)
- Насолода від бездротового відтворення з використанням кількох динаміків (функція Підключення вечірки)
- Оновлення попередньо встановленого програмного забезпечення

5-011-835-91(3) Copyright 2020 Sony Corporation

Бездротовий динамік
SRS-XB43

Встановлення «Sony | Music Center»

Встановіть «Sony | Music Center» на смартфоні, iPhone тощо з Google Play (Play Store) або App Store.

- 1 Завантажте «Sony | Music Center» з Google Play (Play Store) або App Store та встановіть його.



Sony Music Center



- 2 Після завершення встановлення запустіть «Sony | Music Center».

Примітка

- Майте на увазі, що «Sony | Music Center» та «Music Center for PC» є різними застосунками.
- Обов'язково використовуйте останню версію «Sony | Music Center». Якщо ви не можете підключити динамік до пристрою BLUETOOTH за допомогою з'єднання по BLUETOOTH або якщо є проблема, наприклад відсутність звуку, видаліть «Sony | Music Center» і знову спробуйте підключитися за допомогою з'єднання по BLUETOOTH. Докладніше про «Sony | Music Center» див. на Google Play (Play Store) або App Store.

Пов'язані розділи

- [Що можна робити за допомогою «Sony | Music Center»](#)

Бездротовий динамік
SRS-XB43

Що можна робити за допомогою «Fiestable»

«Fiestable» є застосунком для керування аудіопристроями Sony, сумісними з «Fiestable», за допомогою смартфона, iPhone тощо.

Операції, які можна виконувати на динаміку за допомогою «Fiestable»

- **Ді-джейське керування**
Ви можете застосувати звукові ефекти (Isolator тощо) або звуки семплювання (звуки барабана/оплесків тощо) до музики, яка відтворюється.

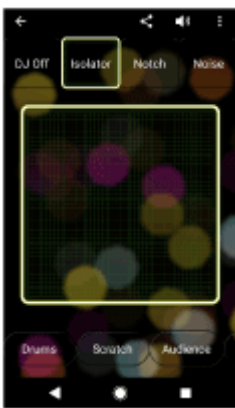

- **Підсвітка**
Ви можете встановити функцію підсвічування.



- **Керування рухами**
Ви можете керувати динаміком, похитуючи смартфон, iPhone тощо.



Підказка

- Що можна контролювати за допомогою «Fiestable», залежить від підключеного пристрою. Специфікація і дизайн застосунку можуть змінюватися без попередження.

Примітка

- Що стосується пристроїв Apple iOS, апарат сумісний з iOS 10.0 або більш пізньою версією. Підключення по BLUETOOTH недоступне на пристроях з iOS 9.x або більш ранньою версією.

Бездротовий динамік
SRS-XB43

Встановлення «Fiestable»

Встановіть «Fiestable» на смартфоні, iPhone тощо з Google Play (Play Store) або App Store.

- 1 Завантажте «Fiestable» з Google Play (Play Store) або App Store та встановіть його.

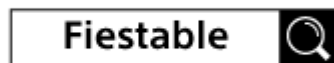

- 2 Після завершення встановлення запустіть «Fiestable» з екрана «Sony | Music Center».



Примітка

- Обов'язково використовуйте останню версію «Fiestable».

Пов'язані розділи

- [Що можна робити за допомогою «Fiestable»](#)

Бездротовий динамік
SRS-XB43

Використання функції голосового помічника (застосунок Google)

При використанні функціональної можливості застосунку Google, який поставляється разом зі смартфоном Android, ви можете вимовляти в мікрофон динаміка для керування смартфоном Android.

Далі показано, як використовувати застосунок Google.

1 Виберіть застосунок Google для [Assist App] у [Assist & Voice input].

На смартфоні Android виберіть [Settings] – [Apps & notifications] – [Advanced] – [Default apps] – [Assist & Voice input] і виберіть застосунок Google для [Assist App].

Операцію вище наведено як приклад. Докладніше див. в інструкції з експлуатації, що додається до смартфона Android.

Докладніше про застосунок Google див. в інструкції з експлуатації або на веб-сайті підтримки для смартфона Android або веб-сайті Google Play (Play Store).

Примітка

- Може знадобитися остання версія застосунку.
- Застосунок Google може не активуватися з динаміка залежно від технічних характеристик смартфона Android.

2 Підключіть динамік до смартфона Android за допомогою з'єднання по BLUETOOTH.

3 Якщо динамік підключено до смартфона Android за допомогою з'єднання по BLUETOOTH, а смартфон Android встановлено в режим очікування або відтворення музики, натисніть і утримуйте кнопку (відтворення)/ (виклик) близько 3 секунд.

Застосунок Google буде активовано і ви почуєте звук запуску.

4 Зробіть запит до застосунку Google через мікрофон динаміка.

Докладніше про застосунок Google, наприклад про те, які застосунки працюють із застосунком Google, див. в інструкції з експлуатації, що додається до смартфона Android.

Примітка

- Застосунок Google неможливо активувати, сказавши «OK Google» через мікрофон динаміка навіть у тому випадку, коли на смартфоні Android включено настройку [OK Google].



Бездротовий динамік
SRS-XB43

Використання функції голосового помічника (Siri)

При використанні функції Siri, яка поставляється разом з iPhone/iPod touch, ви можете вимовляти в мікрофон динаміка для керування iPhone/iPod touch.

Далі показано, як використовувати Siri.

- 1 Включіть Siri.**

На iPhone/iPod touch виберіть [Settings] – [Siri & Search] та включіть [Listen for “Hey Siri”].
Операцію вище наведено як приклад. Докладніше див. в інструкції з експлуатації, що додається до iPhone/iPod touch.
Докладніше про Siri див. в інструкції з експлуатації або на веб-сайті підтримки для iPhone/iPod touch.
- 2 Підключіть динамік до iPhone/iPod touch за допомогою з’єднання по BLUETOOTH.**
- 3 Якщо динамік підключено до iPhone/iPod touch за допомогою з’єднання по BLUETOOTH, а iPhone/iPod touch встановлено в режим очікування або відтворення музики, натисніть і утримуйте кнопку  (відтворення)/  (виклик) близько 3 секунд.**

Siri буде активовано і ви почуєте звук запуску.
- 4 Зробіть запит до Siri через мікрофон динаміка.**

Докладніше про Siri, наприклад про те, які застосунки працюють із Siri, див. в інструкції з експлуатації, що додається до iPhone/iPod touch.

Примітка

- Що стосується пристроїв Apple iOS, апарат сумісний з iOS 10.0 або більш пізньою версією. Підключення по BLUETOOTH недоступне на пристроях з iOS 9.x або більш ранньою версією.
- Siri неможливо активувати, сказавши «Hey Siri» через мікрофон динаміка навіть у тому випадку, коли на iPhone/iPod touch включено настройку [Allow “Hey Siri”].

Бездротовий динамік
SRS-XB43

Про індикатори

Індикатор CHARGE (оранжевий)

Вимкнено	Зарядку динаміка завершено.
Висвічується	Виконується зарядка динаміка.
Повільно мигає	Вбудований акумулятор працює при заряді менш ніж 20% і потребує зарядки. У цьому стані динамік не може забезпечити живленням інші пристрої.
Мигає 3 рази і вимикається	Якщо індикатор CHARGE мигає 3 рази і вимикається при ввімкненні динаміка, вбудований акумулятор розрядився і потребує зарядки.

Примітка

- Доки динамік підключено до розетки змінного струму через адаптер змінного струму (додається), вбудований акумулятор динаміка може заряджатися навіть у той час, як динамік увімкнено. Проте, залежно від використання динаміка, для завершення зарядки може знадобитися тривалий час. Рекомендується вимкнути динамік перед зарядкою акумулятора.
- При використанні динаміка з високою гучністю протягом тривалого часу залишок заряду перезаряджуваного вбудованого акумулятора буде знижуватися навіть у той час, як динамік підключено до розетки змінного струму через адаптер змінного струму. Це може привести до зменшення гучності динаміка, але не вказує на наявність несправності. У такому випадку вимкніть динамік і дайте акумулятору повністю зарядитися перед використанням динаміка.
- Якщо температура навколишнього середовища є надзвичайно низькою або високою, вбудований акумулятор припинить зарядку з причин безпеки. Зарядка також може зупинитися, якщо вона продовжується протягом тривалого часу. У такому випадку приведіть температуру шляхом підвищення або зниження до робочої температури від 5 °C до 35 °C, відключіть і підключіть адаптер змінного струму, а потім знову дайте акумулятору зарядитися.

Індикатор (живлення)

Вимкнено	Динамік вимкнено.
Висвічується (зеленим кольором)	Динамік ввімкнено.
Висвічується (оранжевим кольором)	Динамік вимкнено. Динамік встановлено в режим очікування BLUETOOTH.
Мигає (зеленим або оранжевим кольором)	<ul style="list-style-type: none"> При кожному натисканні кнопок +/- (гучність) індикатор мигає один раз. При керуванні кнопками +/- (гучність) і встановленні найнижчого (0) або найвищого рівня гучності (50 для відтворення музики/15 для телефонного виклику) індикатор мигає 3 рази. Протягом оновлення програмного забезпечення стан зеленого індикатора  (живлення) зміниться (з 5 мигань на 4 мигання, одне мигання, а потім вимкнення[*]).

- При першому ввімкненні динаміка після оновлення програмного забезпечення індикатор мигає 3 рази зеленим кольором, інформуючи про завершення оновлення.
- Якщо оновлення програмного забезпечення скасовано за допомогою «Sony | Music Center», індикатор мигає 4 рази зеленим кольором.
- Якщо оновлення програмного забезпечення завершиться з помилкою, індикатор мигає 4 рази оранжевим кольором.

* Залежно від ситуації ви можете не побачити всіх шаблонів мигання.

Індикатор (BLUETOOTH)

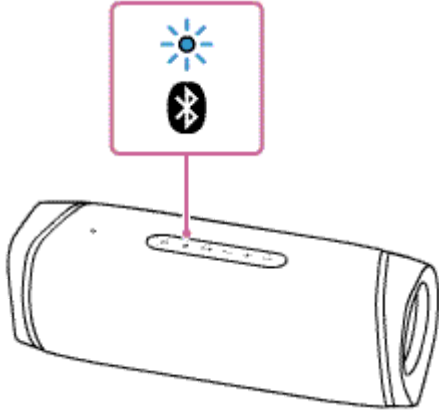
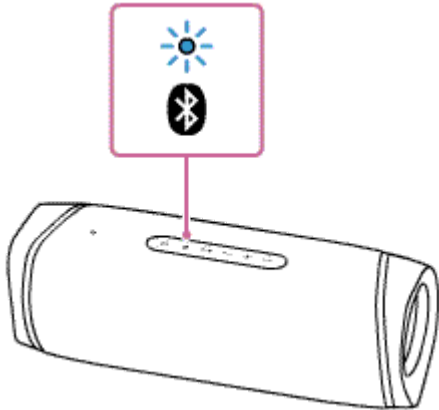
Висвічується	Динамік підключено до пристрою BLUETOOTH.
Мигає подвійно	Динамік переходить у режим сполучення. 
Повільно мигає	Динамік очікує підключення до пристрою BLUETOOTH. 
Мигає 3 рази	Оновлення програмного забезпечення завершено.

Індикатор LIVE

Висвічується	Звуковий ефект встановлено в режим LIVE SOUND.
Вимкнено	Звуковий ефект встановлено в режим EXTRA BASS або режим STAMINA (в якому ані режим EXTRA BASS, ані режим LIVE SOUND не активний).

Індикатор STAMINA

Висвічується	Звуковий ефект встановлено в режим STAMINA.
Вимкнено	Звуковий ефект встановлено в режим EXTRA BASS або режим LIVE SOUND.

Індикатори ST PAIR (Стереопара)

Мигає	Динамік переходить у режим функції Стереопара. У випадку збою з'єднання з функцією Стереопара індикатор ST PAIR (Стереопара) мигає.
Висвічується	На динаміку використовується функція Стереопара.

Індикатор PARTY (Підключення вечірки)

Мигає	Динамік переходить у режим функції Підключення вечірки.
Висвічується	На динаміку використовується функція Підключення вечірки. Висвічуються індикатори всіх підключених динаміків з функцією Підключення вечірки.
Мигає 3 рази	Додавання нових динаміків за допомогою кнопки PARTY (Підключення вечірки) неможливе. Для додавання нового динаміка використовуйте «Sony Music Center».

Пов'язані розділи

- [Деталі й елементи керування](#)
- [Що можна робити за допомогою «Sony | Music Center»](#)

Бездротовий динамік
SRS-XB43

Оновлення попередньо встановленого програмного забезпечення

При появі нової версії програмного забезпечення ви можете оновити попередньо встановлене програмне забезпечення динаміка, використовуючи наступні методи.

При оновленні програмного забезпечення будуть додані нові функції, які дозволяють забезпечити більш зручну і стабільну роботу.

1 Підключіть динамік до розетки змінного струму через адаптер змінного струму (додається).

Оновлення програмного забезпечення неможливе при використанні вбудованого акумулятора.

2 Увімкніть динамік.

Індикатор  (живлення) висвітлиться зеленим кольором.

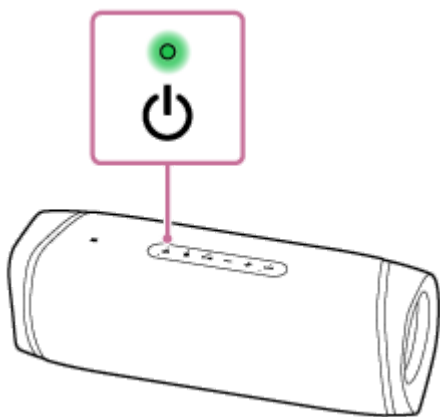

3 Натисніть [Music Center] на смартфоні, iPhone тощо, щоб запустити застосунок.



Music Center



4 Натисніть [SRS-XB43].

При появі нової версії програмного забезпечення на екрані «Sony | Music Center» буде відображено попередження про оновлення.

5 Виконайте інструкції на екрані для оновлення.

Протягом оновлення програмного забезпечення стан зеленого індикатора  (живлення) зміниться (з 5 мигань на 4 мигання, одне мигання, а потім вимкнення).

Залежно від ситуації ви можете не побачити всіх шаблонів мигання.

При першому увімкненні динаміка після оновлення програмного забезпечення індикатори  (живлення) та  (BLUETOOTH) мигають 3 рази, інформуючи про завершення оновлення.

6 Перевірте версію програмного забезпечення динаміка.

У «Sony | Music Center» натисніть [SRS-XB43] – [Settings] – [System].
«XXXX», що відображається під «SRS-XB43», означає версію програмного забезпечення.

Примітка

- Якщо стався збій оновлення, зарядіть перезаряджуваний вбудований акумулятор до 40% або більше.

Пов'язані розділи

- [Зарядка динаміка](#)

5-011-835-91(3) Copyright 2020 Sony Corporation

Бездротовий динамік
SRS-XB43

Застережні заходи

Щодо безпеки

- Див. Довідковий посібник, який додається до динаміка.
- Важлива інформація, наприклад назва моделі, розташована як зазначено нижче:
 - На внутрішній поверхні кришки на задньому боці динаміка
 - На поверхні адаптера змінного струму

Щодо розміщення

- Щоб виключити ризик виникнення несправностей, уникайте розміщення або залишення цього динаміка в наступних місцях.
 - Місця під впливом високих температур, наприклад під прямими сонячними променями або освітлювальним обладнанням, поряд із джерелом тепла або в сауні
 - Усередині автомобіля із закритими вікнами (особливо влітку)
 - Місця з надмірним скупченням пилу
 - Місця під впливом сильної вібрації
- Розміщуйте цей динамік на плоскій, рівній поверхні. При розміщенні на нахиленій поверхні динамік може перекинутися або впасти з поверхні під впливом своєї власної вібрації, що призведе до травм, несправностей або погіршення характеристик.
- Залежно від умов, в яких розміщено цей динамік, він може перекинутися або впасти з поверхні. Не залишайте нічого цінного поряд із динаміком.
- Цей динамік не є антимагнітним. Тримайте предмети, чутливі до магнітних полів (магнітні стрічки, годинники, платіжні картки та кредитні картки з магнітним кодуванням тощо) подалі від динаміка. Також пам'ятайте про це при транспортуванні динаміка.
- Не використовуйте динамік в автомобілі.

Інше

- Не використовуйте та не залишайте динамік у занадто холодному або жаркому середовищі (при температурі поза межами діапазону 5 °C – 35 °C). Якщо динамік використовується або залишається в місці з температурою за межами вказаного діапазону, динамік може автоматично зупинитися для захисту внутрішніх схем.
- Якщо підсвічування яскраве, зробіть яскравішим світло в кімнаті або вимкніть підсвічування.
- Навіть якщо ви не плануєте використовувати динамік протягом тривалого часу, заряджайте вбудований акумулятор до повної ємності кожні 6 місяців для підтримання його експлуатаційних характеристик.
- У разі виникнення будь-яких питань або проблем стосовно динаміка, відповіді на які не вдалося знайти в Довідка, зверніться до найближчого дилера Sony.

Бездротовий динамік
SRS-XB43

Примітки щодо зарядки

Термін служби вбудованого літій-іонного акумулятора

- Навіть якщо ви не плануєте використовувати динамік протягом тривалого часу, заряджайте вбудований акумулятор у достатній мірі кожні 6 місяців для підтримання його експлуатаційних характеристик.
- Якщо динамік не використовувався протягом тривалого часу, зарядка вбудованого акумулятора може тривати довше.
- Перезаряджуваний вбудований акумулятор має термін служби. З часом і по мірі збільшення числа періодів використання вбудованого акумулятора ємність перезаряджуваного вбудованого акумулятора повільно зменшується. Якщо проміжок часу, протягом якого може використовуватися вбудований акумулятор, стане помітно коротшим, незважаючи на повну зарядку, зверніться до найближчого дилера Sony.
- Якщо проміжок часу, протягом якого може використовуватися вбудований акумулятор, стане помітно коротшим, це може означати, що перезаряджуваний вбудований акумулятор відпрацював ресурс.
- Термін служби перезаряджуваного вбудованого акумулятора відрізняється залежно від використання, навколишніх умов та способу зберігання.

Увага

Якщо під час зарядки вбудованого акумулятора динамік виявить проблему з наступних причин, індикатор CHARGE (оранжевий) вимкнеться навіть у тому випадку, якщо зарядку не завершено.

- Температура навколишнього середовища вийшла за межі діапазону 5 °C – 35 °C.
- Є проблема з вбудованим акумулятором.
- Якщо зарядка вбудованого акумулятора продовжується протягом тривалого часу.

Примітка

- Час зарядки змінюється залежно від умов використання вбудованого акумулятора.
- Виконуйте зарядку динаміка за температури навколишнього середовища від 5 °C до 35 °C.
- Динамік нагрівається під час зарядки. Це не є несправністю.
- Уникайте впливу різкої зміни температури, прямих сонячних променів, туману, піску, пилу або механічних ударів. Також у жодному разі не залишайте динамік в автомобілі, припаркованому на сонці.
- Доки динамік підключено до розетки змінного струму через доданий адаптер змінного струму, вбудований акумулятор динаміка може заряджатися навіть у той час, як динамік увімкнено. Однак, залежно від використання динаміка, для завершення зарядки може знадобитися тривалий час. Рекомендується вимкнути динамік перед зарядкою акумулятора.
- У занадто холодному або жаркому середовищі зарядка зупиняється для безпеки. Якщо зарядка триває довгий час, це також призводить до припинення зарядки динаміка. Для вирішення цих проблем від'єднайте адаптер змінного струму від динаміка і знову під'єднайте його при робочій температурі від 5 °C до 35 °C.
- При високій температурі зарядка може зупинитися або гучність може зменшитися для захисту акумулятора.
- Використання концентратора USB не гарантує зарядку акумулятора.

Пов'язані розділи

- [Зарядка динаміка](#)

5-011-835-91(3) Copyright 2020 Sony Corporation

Бездротовий динамік
SRS-XB43

Примітки щодо водонепроникності і пилонепроникності

Характеристики водонепроникності і пилонепроникності динаміка

Цей динамік зі щільно встановленою кришкою має характеристику водонепроникності IPX7*¹ згідно системи класифікації «Ступінь захисту оболонки від проникнення води» по IEC60529 «Ступінь захисту оболонки (Код IP)»*³, і характеристику пилонепроникності IP6X*² згідно системи класифікації «Ступінь захисту оболонки від проникнення зовнішніх твердих предметів»*³.

Рідини, до яких застосовуються технічні характеристики водонепроникності

Застосовуються	чиста вода, водопровідна вода, вода з басейну, солоня вода
Не застосовуються	рідини, окрім зазначених вище (мильна вода, вода із засобами для миття або для ванн, шампунь, вода з гарячого джерела тощо)

*1 Еквівалент IPX7: Цей динамік пройшов випробування і зберігає свою працездатність при спокійному зануренні у воду на глибину 1 м і перебуванні там протягом 30 хвилин.

*2 Еквівалент IP6X: Цей динамік пройшов випробування і зберігає здатність не пропускати пил після струшування протягом 8 годин у випробувальному пристрої, який містить частки пилу до 75 мкм у діаметрі.

*3 Додані аксесуари і роз'єми цього динаміка (USB/AUDIO IN) не є ані водонепроникними, ані пилонепроникними. Для зменшення ризику пожежі або ураження електричним струмом не піддавайте динамік впливу води або крапель під час використання одного або обох роз'ємів (USB/AUDIO IN). Не розміщуйте вази або будь-які інші ємності з рідиною на динаміку.

Функції водонепроникності та пилонепроникності динаміка базуються на наших вимірах в описаних нижче умовах. Зверніть увагу, що несправності внаслідок занурення у воду або проникнення пилу через неправильну експлуатацію покупцем гарантією не покриваються.

Як уникнути погіршення характеристик водонепроникності і пилонепроникності

Перевірте наступне і використовуйте динамік належним чином.

- Конструкція цього динаміка не є стійкою до тиску води. Використання динаміка в місцях, де подається вода під високим тиском, наприклад у душі, може призвести до несправності.
- Не проливайте воду з високою температурою і не направляйте гаряче повітря з фена для сушки волосся або будь-якого іншого приладу безпосередньо на динамік. Також у жодному випадку не використовуйте динамік у місці під впливом високих температур, наприклад у сауні або поряд із джерелом тепла.
- Поводьтеся з кришкою  обережно. Кришка відіграє дуже важливу роль у забезпеченні водонепроникності та пилонепроникності пристрою. Під час використання динаміка переконайтесь, що кришку щільно закрито. Закриваючи кришку, пильнуйте, щоб усередину не потрапили сторонні предмети. Якщо кришку закрито не повністю, водонепроникні і пилонепроникні властивості можуть погіршитися, що може призвести до несправності динаміка внаслідок потрапляння води або часток пилу в динамік.

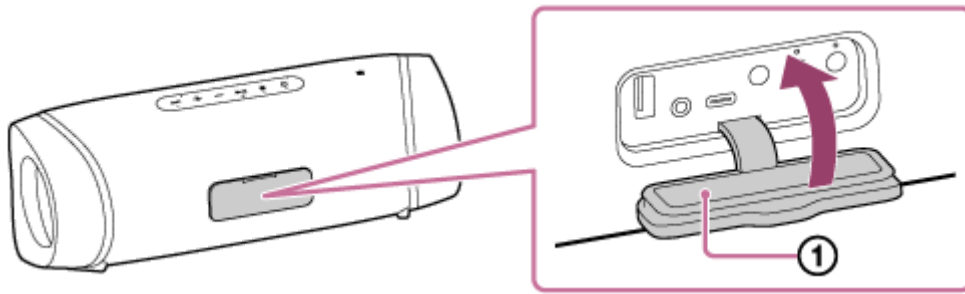

5-011-835-91(3) Copyright 2020 Sony Corporation

Бездротовий динамік
SRS-XB43

Догляд за динаміком

Незважаючи на те, що тканинна частина динаміка має водовідштовхувальне просочення, ви зможете використовувати динамік більш комфортно і протягом більш тривалого періоду часу, виконуючи наведену нижче процедуру технічного обслуговування.

- Якщо поверхню динаміка забруднено, негайно змийте бруд прісною водою (водопровідною водою тощо). Забруднення на його поверхні призведуть до зміни кольору або погіршення характеристик тканинної частини або секції пасивного випромінювача, або призведуть до несправності динаміка.

Приклади

- Коли до динаміка прилипає сіль, пісок тощо після його використання на пляжі, біля басейну тощо.
- Коли на динамік потрапляють сторонні речовини (сонцезахисний крем, олія для засмаги тощо).
- При намоканні динаміка відразу ж протріть його сухою м'якою тканиною. Крім того, просушіть динамік у місці, яке провітрюється, поки на ньому не залишиться вологи.
- Якість звуку може змінитися, якщо в секцію динаміка або пасивного випромінювача потрапить вода (①). Однак це не вказує на наявність несправності. Витріть вологу з поверхні динаміка та поставте його на суху м'яку тканину, щоб видалити воду, яка потрапила всередину динаміка. Потім залиште динамік у місці, яке добре вентилюється, щоб дати йому висохнути.

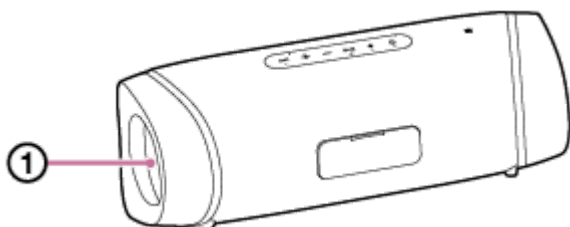

Примітка

- При забрудненні поверхні динаміка не використовуйте м'який засіб, розчинник, бензин, спирт тощо для очищення динаміка, оскільки це може вплинути на водовідштовхувальну функцію тканинної частини динаміка.
- Обов'язково витирайте вологу після використання динаміка, особливо в регіонах з холодним кліматом. Якщо залишити вологу на поверхні динаміка, це може призвести до її замерзання та несправності.
- Якщо частки, наприклад піщинки, потрапили у тканинну або іншу частину динаміка, обережно видаліть їх. У жодному разі не використовуйте для видалення пилосос або його еквівалент, оскільки це може призвести до пошкодження динаміка або іншого пристрою.

Бездротовий динамік
SRS-XB43

Про бездротову технологію BLUETOOTH

Бездротова технологія BLUETOOTH працює в межах приблизно 30 м.

Версія і профілі стандарту BLUETOOTH, які підтримуються

Профіль являє собою набір функцій, стандартизованих для кожної характеристики пристроїв BLUETOOTH. Цей динамік підтримує наступну версію і профілі стандарту BLUETOOTH.

Версія BLUETOOTH, яка підтримується: Стандартний BLUETOOTH, версія 5.0

Профілі BLUETOOTH, які підтримуються:

- A2DP (Advanced Audio Distribution Profile): Забезпечує передачу і прийом високоякісного музичного контенту.
- AVRCP (Audio Video Remote Control Profile): Дозволяє регулювати гучність і керувати відтворенням музики/паузою і переходом на початок наступної/поточної доріжки.
- HSP (Headset Profile)*: Забезпечує виконання телефонних викликів і операцій з мобільним телефоном.
- HFP (Hands-free Profile)*: Забезпечує виконання телефонних викликів по гучному зв'язку і операцій з мобільним телефоном.

* Якщо мобільний телефон з функцією BLUETOOTH підтримує HFP і HSP, використовуйте HFP (Hands-free Profile).

Максимальна дальність зв'язку

Використовуйте бездротову технологію BLUETOOTH між динаміком і пристроєм, розташованими в межах 30 м один від одного.

Максимальна дальність зв'язку може виявитися меншою за наступних умов.

- Між динаміком і пристроєм BLUETOOTH є перешкода, наприклад людина, метал або стіна.
- Поряд з динаміком використовується пристрій бездротової локальної мережі.
- Поряд з динаміком використовується мікрохвильова піч.
- Поряд з динаміком використовується пристрій, який генерує електромагнітне випромінювання.

Завади від інших пристроїв

Оскільки в пристроях BLUETOOTH і бездротовій локальній мережі (IEEE802.11b/g) використовується однакова частота (2,4 ГГц), під час використання динаміка поряд з пристроєм бездротової локальної мережі можуть виникати мікрохвильові завади, що призводять до зниження швидкості зв'язку, появи шуму або порушення з'єднання.

Завади для інших пристроїв

Мікрохвилі, які випромінює пристрій BLUETOOTH, можуть вплинути на роботу електронних медичних пристроїв. Вимкніть динамік та інші пристрої BLUETOOTH у наступних місцях, оскільки це може призвести до нещасного випадку.

- У місцях, де присутній легкозаймистий газ, у лікарні, поїзді, літаку або на заправній станції
- Поряд з автоматичними дверима або пожежною сигналізацією

Примітка

- Щоб була можливість використання функції BLUETOOTH, пристрій BLUETOOTH, який підключається, повинен мати такий самий профіль, що й динамік. Також майте на увазі, що навіть за наявності однакового профілю функції пристроїв можуть відрізнятися залежно від їхніх технічних характеристик.

- Через особливості бездротової технології BLUETOOTH, під час розмови по телефону або прослуховування музики звук, який відтворюється на динаміку, трохи відстає від звуку, який відтворюється на пристрої BLUETOOTH.
- Динамік підтримує можливості захисту, сумісні зі стандартом BLUETOOTH, для забезпечення безпечного з'єднання під час використання бездротової технології BLUETOOTH, однак залежно від настройки безпека може бути недостатньою. Будьте обережні під час обміну даними при використанні бездротової технології BLUETOOTH.
- Ми не несемо будь-якої відповідальності за витік інформації під час з'єднання по BLUETOOTH.
- Пристрій, оснащений функцією BLUETOOTH, повинен відповідати стандарту BLUETOOTH, що встановлено Bluetooth SIG, Inc., і бути сертифікованим. Навіть якщо підключений пристрій відповідає вищевказаному стандарту BLUETOOTH, деякі пристрої не можуть бути підключені або не працюють правильно залежно від особливостей або технічних характеристик пристрою.
- Залежно від пристрою BLUETOOTH, підключеного до динаміка, середовища зв'язку або умов експлуатації може виникати шум або переривання звуку.
- Пристрій з вбудованим радіоприймачем або тюнером не може бути підключений до динаміка по BLUETOOTH, оскільки може виникнути шум у трансляції.
- Розташуйте динамік подалі від телевізора, радіоприймача, тюнера тощо, оскільки може виникнути шум у трансляції.

Бездротовий динамік
SRS-XB43

Примітка щодо ліцензії

Примітки щодо ліцензії

Цей виріб містить програмне забезпечення, яке Sony використовує в рамках ліцензійної угоди, будучи власником авторського права. Ми зобов'язані доводити до відома покупців зміст угоди на вимогу власника авторського права на програмне забезпечення.

Скористайтеся наступною URL-адресою доступу і ознайомтеся з вмістом ліцензії.

<https://rd1.sony.net/help/speaker/sl/20/>

Примітка щодо прикладного програмного забезпечення, яке розповсюджується за ліцензіями GNU GPL / LGPL

Цей виріб включає програмне забезпечення на підставі Універсальної загальнодоступною ліцензії GNU General Public License (далі «GPL») або Стандартної громадської ліцензії обмеженого застосування GNU Lesser General Public License (далі «LGPL»). Справжнім повідомляється, що покупці мають право придбання, модифікації та розповсюдження вихідного коду даного програмного забезпечення відповідно до умов, обговорених в GPL або LGPL, що додаються. Вихідний код для вищезгаданого програмного забезпечення доступний через Інтернет. Для завантаження отримайте доступ до наступної URL-адреси, а потім виберіть назву моделі «SRS-XB43».

URL:<http://oss.sony.net/Products/Linux/>

Майте на увазі, що Sony не може відповідати або реагувати на будь-які запити щодо вмісту вихідного коду.

Заява щодо послуг, які пропонуються третіми сторонами

Послуги, які пропонуються третіми сторонами, можуть змінюватися, призупинятися або анулюватися без попереднього повідомлення. Sony не несе жодної відповідальності в таких ситуаціях.

Бездротовий динамік
SRS-XB43

Товарні знаки

- Android, Google Play та інші пов'язані товарні знаки й логотипи є товарними знаками компанії Google LLC.
- LDAC™ і логотип LDAC є торговими марками Sony Corporation.
- Слово-знак і логотип BLUETOOTH® — це зареєстровані торговельні марки, які належать Bluetooth SIG, Inc. Sony Corporation використовує їх відповідно до ліцензії.
- N-Mark є товарним знаком або зареєстрованим товарним знаком NFC Forum, Inc. у США та інших країнах.
- Apple, логотип Apple, iPhone, iPod, iPod touch, Mac, macOS і Siri є товарними знаками компанії Apple Inc., зареєстрованими у США та інших країнах.
App Store є знаком обслуговування Apple Inc.
- Використання мітки "Виготовлено для Apple" означає, що аксесуар розроблено спеціально для під'єднання до продуктів Apple, вказаних в мітці, і сертифіковано розробником на відповідність стандартам якості Apple. Apple не несе відповідальності за роботу цього пристрою або його відповідність стандартам безпеки та нормативним вимогам.
Зверніть увагу, що використання цього аксесуара з продуктом Apple може вплинути на якість роботи бездротової мережі.
- USB Type-C® та USB-C® є товарними знаками USB Implementers Forum.
- Microsoft і Windows є зареєстрованими товарними знаками або товарними знаками Microsoft Corporation у США та/або інших країнах.
- WALKMAN і логотип WALKMAN є зареєстрованими товарними знаками Sony Corporation.
- Wi-Fi® є зареєстрованим товарним знаком Wi-Fi Alliance®.
- Інші товарні знаки та товарні назви належать відповідним власникам.
- Знаки ™ і ® не використовуються в документах.

Бездротовий динамік
SRS-XB43

Що можна зробити для вирішення проблеми?

Якщо динамік не функціонує належним чином, спробуйте виконати наступні пункти для вирішення проблеми.

- Знайдіть ознаки проблеми в цьому Довідка і спробуйте виконати будь-які з перелічених дій для її усунення.
- Зарядіть динамік.
Деякі проблеми можуть бути вирішені шляхом зарядки вбудованого акумулятора.
- Перезапустіть динамік.
- Виконайте ініціалізацію динаміка.
Ця операція відновлює настройки, такі як гучність тощо, до заводських настройок за умовчанням, і видаляє всю інформацію про сполучення.
- Знайдіть інформацію з цієї проблеми на веб-сайті підтримки користувачів.
- Перейдіть до наступних домашніх сторінок підтримки для отримання довідкової інформації про ваш динамік:
 - Для покупців в Америці:
<https://www.sony.com/am/support>
 - Для покупців в Європі:
<https://www.sony.eu/support>
 - Для покупців у Китаї:
<https://service.sony.com.cn>
 - Для покупців в інших країнах/регіонах:
<https://www.sony-asia.com/support>

Якщо наведені вище операції не діють, зверніться за консультацією до найближчого дилера Sony.

Пов'язані розділи

- [Перезапуск динаміка](#)
- [Ініціалізація динаміка](#)

Бездротовий динамік
SRS-XB43

Не вдається виконати зарядку динаміка

- Переконайтесь, що адаптер змінного струму надійно підключено до динаміка. Потім переконайтесь, що адаптер змінного струму надійно підключено до розетки змінного струму.
- Цей динамік підтримує адаптери змінного струму USB, які здатні подавати вихідний струм 3,0 А або 1,5 А. (Використання адаптера змінного струму USB, здатного подавати вихідний струм 3,0 А для зарядки акумулятора, скорочує час зарядки.) Обов'язково використовуйте кабель USB Type-C® (сумісний зі стандартом USB), який підтримує вихідний струм адаптера змінного струму USB. Використання адаптера змінного струму USB з вихідним струмом менше 1,5 А не гарантує зарядку акумулятора. Час зарядки може відрізнятись залежно від температури навколишнього середовища, а також від використання динаміка.
- Залежно від типу або технічних характеристик адаптера змінного струму USB, який продається окремо, при використанні динаміка на високій гучності залишок заряду перезаряджуваного вбудованого акумулятора може зменшитися, або динамік може вимкнутися навіть у тому випадку, коли динамік підключено до розетки змінного струму через адаптер змінного струму USB. Однак це не вказує на наявність несправності. У такому випадку вимкніть динамік і дайте акумулятору повністю зарядитися перед використанням динаміка.

Пов'язані розділи

- [Зарядка динаміка](#)
- [Про індикатори](#)

Бездротовий динамік
SRS-XB43

Не вдається ввімкнути динамік або динамік раптово вимикається

- Можливо, перезаряджуваний вбудований акумулятор розрядився або має низький заряд. Щоб зарядити акумулятор, підключіть динамік до розетки змінного струму через доданий адаптер змінного струму.
- Залежно від типу або технічних характеристик адаптера змінного струму USB, який продається окремо, при використанні динаміка на високій гучності залишок заряду перезаряджуваного вбудованого акумулятора може зменшитися, або динамік може вимкнутися навіть у тому випадку, коли динамік підключено до розетки змінного струму через адаптер змінного струму USB. Однак це не вказує на наявність несправності. У такому випадку вимкніть динамік і дайте акумулятору повністю зарядитися перед використанням динаміка.
- Можливо, активовано функцію автовимкнення живлення (Auto Standby). У певних ситуаціях, наприклад у випадку низької гучності вхідного аудіосигналу, живлення автоматично вимикається приблизно через 15 хвилин. Збільшіть гучність підключеного для використання пристрою або виключіть функцію автовимкнення живлення.

Пов'язані розділи

- [Зарядка динаміка](#)
- [Функція автовимкнення живлення \(Auto Standby\)](#)

Бездротовий динамік
SRS-XB43

Немає звуку/звук тільки з одного динаміка/низький рівень звуку/спотворений звук/гул або шум на виході динаміка/не чути або тихий голос телефонних абонентів

- Переконайтесь, що динамік і підключений пристрій увімкнені.
- Прибавте гучність динаміка і підключеного пристрою.
- Переконайтесь, що виконується відтворення на підключеному пристрої.
- Переконайтесь, що аудіокабель від'єднано від гнізда AUDIO IN під час відтворення в режимі BLUETOOTH.
- Переконайтесь, що аудіокабель надійно під'єднано до гнізда AUDIO IN під час відтворення в режимі AUDIO IN.
- Якщо ви підключаєте комп'ютер до динаміка, переконайтесь, що настройку аудіовиходу комп'ютера встановлено для пристрою BLUETOOTH.
- Переконайтесь, що динамік встановив з'єднання по BLUETOOTH з пристроєм BLUETOOTH.
- Знову виконайте сполучення динаміка та пристрою BLUETOOTH.
- Якщо пристрій, який підключено до гнізда AUDIO IN, є монофонічним, звук може виводитися тільки через лівий динамік (лівий канал).
- Якщо підключений пристрій оснащено функцією еквайзера, виключіть її.
- Не наближайте динамік до мікрохвильової печі, Wi-Fi® тощо.
- Перемістіть пристрій BLUETOOTH ближче до динаміка. Якщо між динаміком і пристроєм BLUETOOTH є якась перешкода, приберіть її.
- Якщо індикатор CHARGE повільно мигає, вимкніть динамік і зарядіть вбудований акумулятор у достатній мірі.
- Пристрій з вбудованим радіоприймачем або тюнером не може бути підключений до динаміка по BLUETOOTH, оскільки може виникнути шум у трансляції.
- Розташуйте динамік подалі від телевізора, радіоприймача, тюнера тощо, оскільки може виникнути шум у трансляції.
- Якщо при використанні функції Стереопара або функції Підключення вечірки буде підключено будь-який інший пристрій(ої) BLUETOOTH, наприклад BLUETOOTH-мишу або BLUETOOTH-клавіатуру, до пристрою BLUETOOTH, завершіть з'єднання між ними.
- Є пристрої BLUETOOTH, які можуть змінювати якість бездротового відтворення. Якщо ваш пристрій сумісний з цією функцією, виберіть «Пріоритет стабільності підключення (SBC)» замість якості звуку. Докладніше див. в інструкції з експлуатації, що додається до пристрою.
- Виберіть «Пріоритет стабільності підключення (SBC)» для якості бездротового відтворення динаміка.
- Встановіть останню версію «Sony | Music Center» на підключеному пристрої. Якщо ви не можете використовувати останню версію «Sony | Music Center» або ви не можете підключити динамік до пристрою

BLUETOOTH за допомогою з'єднання по BLUETOOTH, видаліть «Sony | Music Center» і повторно встановіть його.

- Під час прийняття/здійснення телефонного виклику переконайтесь, що вихід пристрою BLUETOOTH встановлено для динаміка.

Пов'язані розділи

- [Сполучення та підключення до пристроїв BLUETOOTH®](#)
- [Прослуховування музики з пристрою за допомогою з'єднання по BLUETOOTH](#)
- [Вибір якості відтворення потокового аудіо по BLUETOOTH \(Кодек\)](#)
- [Про індикатори](#)
- [Прийом виклику](#)
- [Здійснення виклику](#)



Бездротовий динамік
SRS-XB43

Звук стає тихим під час використання

- Звук може стати тихим у наступних випадках. Це не є несправністю.
 - Якщо заряд вбудованого акумулятора знизився і індикатор CHARGE повільно мигає, поки динамік живиться тільки від вбудованого акумулятора.
 - Якщо знизився заряд перезаряджуваного вбудованого акумулятора внаслідок використання динаміка з високою гучністю протягом тривалого часу, незважаючи на те, що динамік було підключено до розетки змінного струму через адаптер змінного струму (додається).
- Якщо звук стає тихим під час використання, виконайте наведену нижче процедуру.
 1. Вимкніть динамік.
 2. Зарядіть вбудований акумулятор у достатній мірі.

Бездротовий динамік
SRS-XB43

Не вдається виконати сполучення динаміка з пристроєм BLUETOOTH

- Розмістіть динамік та пристрій BLUETOOTH у межах 1 м один від одного.
- Що стосується пристроїв Apple iOS, апарат сумісний з iOS 10.0 або більш пізньою версією. Підключення по BLUETOOTH недоступне на пристроях з iOS 9.x або більш ранньою версією.
- Для використання функції Стереопара або функції Підключення вечірки виконайте сполучення з динаміком, на якому індикатор  (BLUETOOTH) мигає синім кольором.
- Якщо індикатор  (BLUETOOTH) не мигає подвійно синім кольором, натисніть кнопку  (BLUETOOTH). Ви почуєте голосову вказівку (BLUETOOTH pairing (сполучення по BLUETOOTH)) і індикатор  (BLUETOOTH) почне подвійне мигання (режим сполучення).
- Після ініціалізації динаміка iPhone/iPod touch може не встановити з'єднання з динаміком. У такому випадку вилучіть інформацію про сполучення на iPhone/iPod touch, а потім знову виконайте їхнє сполучення.
- Переконайтесь, що пристрій BLUETOOTH увімкнено і функцію BLUETOOTH активовано на пристрої.
- Якщо динамік не відображається на пристрої BLUETOOTH, вимкніть пристрій, а потім знову ввімкніть пристрій. Це може допомогти вирішити проблему.

Пов'язані розділи

- [Сполучення та підключення до пристроїв BLUETOOTH®](#)
- [Про індикатори](#)
- [Ініціалізація динаміка](#)

Бездротовий динамік
SRS-XB43

Не вдається підключити динамік до пристрою BLUETOOTH за допомогою підключення одним дотиком (NFC)

- Якщо на смартфоні активовано блокування екрана, його підключення неможливе. Скасуйте на смартфоні блокування екрана і повторіть дотик.
- Тримайте NFC-сумісний пристрій якомога ближче до динаміка доти, доки пристрій не відреагує. Якщо підключення не вдається виконати, повільно переміщуйте пристрій над позначеною N частиною динаміка.
- Переконайтесь, що функцію BLUETOOTH активовано на NFC-сумісному пристрої.
- Переконайтесь, що функцію NFC пристрою ввімкнено.
- Якщо пристрій в чохлах, зніміть його.
- Чутливість прийому NFC відрізняється залежно від пристрою. Якщо ви кілька разів не зможете підключити динамік до пристрою одним дотиком, підключіть/відключіть його від динаміка за допомогою операції на екрані.
- Переконайтесь, що пристрій сумісний з NFC. Знайдіть інформацію з цієї проблеми на веб-сайті підтримки користувачів.
- Для використання функції Стереопара або функції Підключення вечірки виконайте сполучення з динаміком, на якому індикатор  (BLUETOOTH) мигає синім кольором.

Пов'язані розділи

- [З'єднання з NFC-сумісним пристроєм одним дотиком \(NFC\)](#)

Бездротовий динамік
SRS-XB43

Не вдається підключити пристрій BLUETOOTH до динаміка за допомогою функції Стереопара

- Оновіть попередньо встановлене програмне забезпечення до останньої версії на кожному динаміку, що підключається для цієї функції.
(Для отримання детальної інформації щодо процедури оновлення див. [Оновлення попередньо встановленого програмного забезпечення](#).)
- Оновіть «Sony | Music Center» до останньої версії перед налаштуванням функції Стереопара.
- Переконайтесь, що всі динаміки, що підключаються для цієї функції, розташовані в межах 1 м.
- Після підключення 2 динаміків SRS-XB43 виконайте процедуру сполучення між пристроєм BLUETOOTH і динаміком, на якому індикатор  (BLUETOOTH) мигає синім кольором.

Пов'язані розділи

- [Прослуховування музики по бездротовому зв'язку за допомогою 2 динаміків \(функція Стереопара\)](#)
- [Оновлення попередньо встановленого програмного забезпечення](#)

Бездротовий динамік
SRS-XB43

Не вдається підключити динамік за допомогою функції Підключення вечірки

- Перевірте, чи є пристрій сумісним з функцією Підключення вечірки. Пристрої, сумісні з функцією Бездротова мережа вечірки, для підключення не застосовуються.
- Оновіть попередньо встановлене програмне забезпечення до останньої версії на кожному динаміку, що підключається для цієї функції.
(Для отримання детальної інформації щодо процедури оновлення див. [Оновлення попередньо встановленого програмного забезпечення](#).)
- Оновіть «Sony | Music Center» до останньої версії перед налаштуванням функції Підключення вечірки.
- Переконайтесь, що всі динаміки, що підключаються для цієї функції, розташовані в межах 1 м.
- Після підключення кількох динаміків виконайте процедуру сполучення між пристроєм BLUETOOTH і динаміком, на якому індикатор  (BLUETOOTH) мигає синім кольором.

Пов'язані розділи

- [Насолода від бездротового відтворення з використанням кількох динаміків \(функція Підключення вечірки\)](#)
- [Оновлення попередньо встановленого програмного забезпечення](#)

Бездротовий динамік
SRS-XB43

Не вдається додати динамік для функції Підключення вечірки

- Для будь-якої групи, налаштованої за допомогою кнопки PARTY (Підключення вечірки), використовуйте кнопку PARTY (Підключення вечірки) для додавання нового динаміка.
 - Для будь-якої групи, налаштованої за допомогою «Sony | Music Center», використовуйте «Sony | Music Center» для додавання нового динаміка.
Докладніше про «Sony | Music Center» див. за наступною URL-адресою:
<https://www.sony.net/smcqa/>
-

Пов'язані розділи

- [Насолода від бездротового відтворення з використанням кількох динаміків \(функція Підключення вечірки\)](#)

Бездротовий динамік
SRS-XB43

Перезапуск динаміка

Якщо, окрім іншого, виникає наступне, натисніть і утримуйте кнопку  (живлення) протягом приблизно 8 секунд для перезапуску динаміка.

- Вам не вдається керувати динаміком після його ввімкнення.
- Вам не вдається керувати динаміком після усунення проблем зі сполученням.

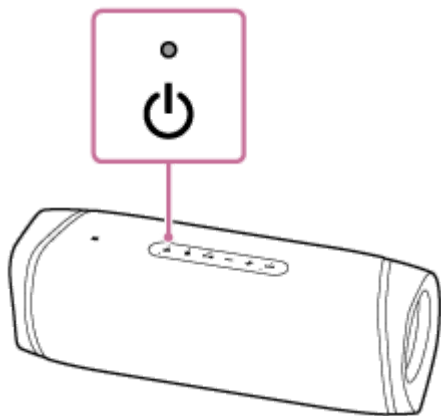

Примітка

- Перезапуск динаміка не видаляє інформацію про сполучення.
- Перезапуск динаміка може призвести до зміни його гучності, функцій або налаштувань звуку.

Бездротовий динамік
SRS-XB43

Ініціалізація динаміка

Якщо динаміком не вдається успішно керувати після його перезапуску, виконайте ініціалізацію динаміка для відновлення його заводських налаштувань за умовчанням.

Коли динамік увімкнено, натисніть і утримуйте кнопки - (гучність) і  (BLUETOOTH), доки динамік не вимкнеться (5 секунд або більше).

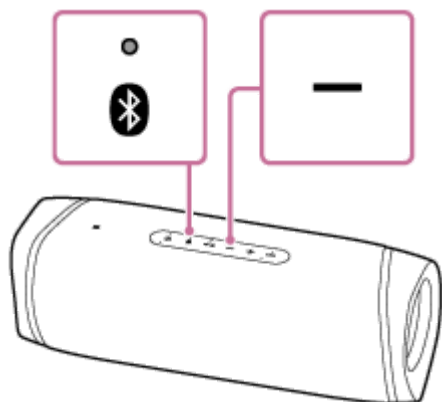

Виконано ініціалізацію динаміка. Для таких налаштувань, як гучність тощо, будуть відновлені заводські налаштування за умовчанням, а всю інформацію про сполучення буде вилучено.

Примітка

- Ініціалізацію динаміка неможливо виконати, якщо живлення вимкнено.

Пов'язані розділи

- [Сполучення та підключення до пристроїв BLUETOOTH®](#)
- [З'єднання з NFC-сумісним пристроєм одним дотиком \(NFC\)](#)
- [Перезапуск динаміка](#)