

Bezdrátový reproduktor  
SRS-XG300

Následující popis vysvětluje, jak tento reproduktor používat. Vyberte téma z navigačního podokna. Konstrukce a specifikace podléhají změnám bez předchozího upozornění. Používejte nejnovější verze softwaru, který je předinstalován v reproduktoru, a aplikace „Sony | Music Center“.

## Začínáme

[Součásti a řídicí prvky](#)

[Použití výsuvného držadla](#)

### Zdroj el. energie/nabíjení

[Nabíjení reproduktoru](#)

[Zapnutí napájení](#)

[Vypnutí napájení](#)

[Použití funkce Pohotovostní režim BLUETOOTH \(autom. zap. napájení\)](#)

[Nabíjení zařízení USB, jako je smartphone či zařízení iPhone](#)

[Funkce Autom. pohotovostní režim \(úspora energie\)](#)

### Funkce osvětlení

[Zapnutí/vypnutí světla reproduktoru \(funkce osvětlení\)](#)

## Zapojení

### Zařízení BLUETOOTH

[Párování a připojování se zařízeními BLUETOOTH®](#)

[Připojení k počítači přes připojení BLUETOOTH \(Windows®\)](#)

[Připojení k počítači přes připojení BLUETOOTH \(Mac\)](#)

### Vícebodové připojení

[Připojení reproduktoru současně ke 2 zařízením BLUETOOTH \(vícebodové připojení\)](#)

## Poslech hudby

### Zařízení BLUETOOTH

[Poslech hudby zařízení přes připojení BLUETOOTH](#)

[Výběr kvality přehrávání hudby přes připojení BLUETOOTH \(kodek\)](#)

[Ukončení připojení BLUETOOTH \(po použití\)](#)

[Poslech hudby přenosného audiozařízení apod.](#)

[Využívání přepínání zvukových efektů](#)

### Funkce Stereofonní pár

[Poslech hudby pomocí 2 bezdrátových reproduktorů \(funkce Stereofonní pár\)](#)

### Funkce Párty-připojení

[Využívání bezdrátového přehrávání pomocí více reproduktorů \(funkce Párty-připojení\)](#)

## Telefonní volání

[Uskutečnění videohovoru na počítači](#)

[Příjem volání](#)

[Uskutečnění volání](#)

## Použití aplikace „Sony | Music Center“

[Co lze dělat s aplikací „Sony | Music Center“](#)

[Instalace aplikace „Sony | Music Center“](#)

## Použití aplikace „Fiestable“

[Co lze dělat s aplikací „Fiestable“](#)

[Instalace aplikace „Fiestable“](#)

Použití funkce hlasové asistence

[Použití funkce hlasové asistence \(aplikace Google™\)](#)

[Použití funkce hlasové asistence \(Siri\)](#)

Informace

[O indikátorech](#)

[Aktualizace předinstalovaného softwaru](#)

Poznámky k použití

[Předběžná opatření](#)

[Poznámky k nabíjení](#)

[Poznámky k vodotěsnosti a prachotěsnosti](#)

[Péče o reproduktor](#)

[O bezdrátové technologii BLUETOOTH](#)

[Licence](#)

[Ochranné známky](#)

Řešení problémů

[Co mohu udělat k vyřešení problému?](#)

Napájecí zdroj

[Reproduktor nelze nabít](#)

[Reproduktor nelze zapnout nebo náhle dojde k jeho vypnutí](#)

Zvuk

[Absence zvuku/zvuk pouze z jednoho reproduktoru/nízká úroveň zvuku/zkreslený zvuk/hluk nebo šum na výstupu reproduktoru/absence hlasu či nezřetelný hlas volajících účastníků](#)

[Zvuk během použití postupně slábne](#)

Zařízení BLUETOOTH

[Reproduktor nelze spárovat se zařízením BLUETOOTH](#)

[Reproduktorový výstup je přerušovaný](#)

[Pro funkci Stereofonní pár nelze zařízení BLUETOOTH připojit k reproduktoru](#)

[Pomocí funkce Párty-připojení se nelze připojit k reproduktoru](#)

[Pro funkci Párty-připojení nelze přidat reproduktor](#)

---

[Reproduktor nelze připojit současně ke 2 zařízením \(vícebodové připojení\)](#)

---

## Reset

[Restartování reproduktoru](#)





---

[Inicializace reproduktoru](#)

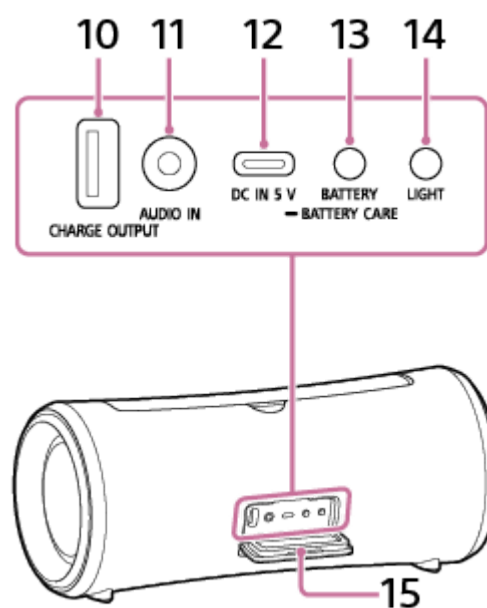
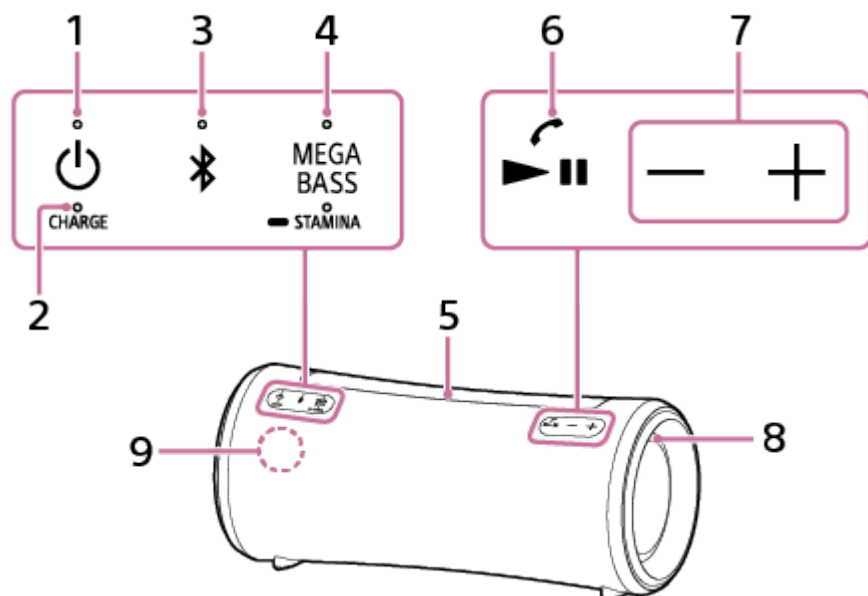
Bezdrátový reproduktor  
SRS-XG300

## Součásti a řídicí prvky



1. Tlačítko s indikátorem  (napájení)
2. Indikátor CHARGE
3. Tlačítko s indikátorem  (BLUETOOTH)
4. Tlačítko s indikátorem MEGA BASS/tlačítko s indikátorem  STAMINA
5. Výsuvné držadlo
6. Tlačítko  (přehrát)/  (volat)
7. Tlačítka -/+ (hlasitost)

- 8. Světlo
- 9. Mikrofon
- 10. Konektor CHARGE OUTPUT (pouze výstup stejnosměrného napájení)<sup>\*1</sup>
- 11. Konektor AUDIO IN<sup>\*2</sup>
- 12. Port DC IN 5 V (USB Type-C®)<sup>\*1</sup>
- 13. Tlačítko BATTERY/tlačítko  BATTERY CARE
- 14. Tlačítko LIGHT
- 15. Víčko

<sup>\*1</sup> Tento konektor není kompatibilní s přehráváním hudby.

<sup>\*2</sup> Připojení audiokabelu deaktivuje výstup zvuku ze zařízení BLUETOOTH.

---

---

## Příbuzné téma

- [O indikátorech](#)

5-039-105-61(2) Copyright 2022 Sony Corporation

Bezdrátový reproduktor  
SRS-XG300

## Použití výsuvného držadla

Reproduktor lze bezpečně přenášet uchopením výsuvného držadla, kterým je reproduktor vybaven.

### 1 Držením střední části držadla jej zvedněte.

Strčte prst do střední prohlubně pod držadlem, které pak podržte a zvedněte.

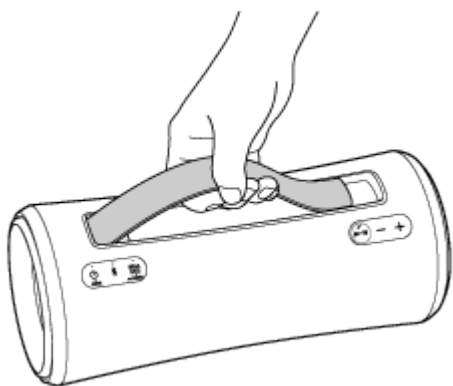
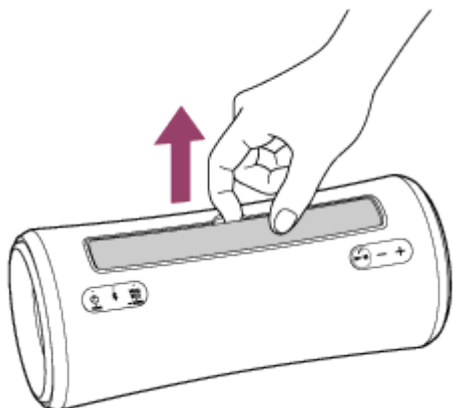

### 2 Zatlačením na střední část držadla jej zasuňte zpět.

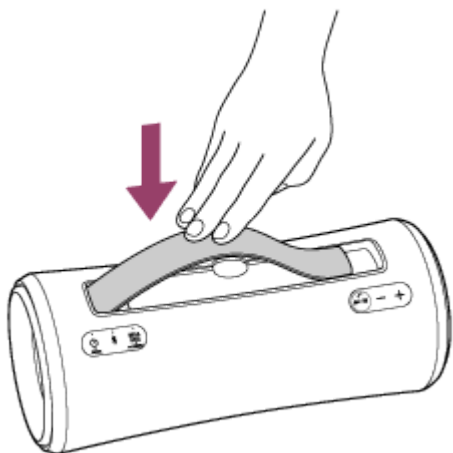

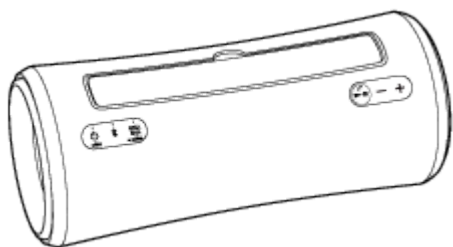

### Poznámka

- Držadlo, kterým je tento reproduktor vybaven, je posuvné. Nesprávné použití držadla způsobí nehody, zranění či chybné funkce. Při použití držadla dodržujte tyto pokyny:
  - Kromě přenášení reproduktoru nevyvíjejte na držadlo nadměrnou sílu, aby nedošlo k jeho deformaci nebo poškození.
  - Při využívání reproduktoru nezavěšujte držadlo na věšák apod., aby nedošlo k riziku deformace nebo poškození.
  - Při zasouvání držadla zpět zajistěte, aby pod ním nedošlo ke skřípnutí některého z prstů na ruce.
  - Když je držadlo znečištěno pískem, důkladně jej opláchněte vodou.



Bezdrátový reproduktor  
SRS-XG300



## Nabíjení reproduktoru

Reproduktor se může napájet buď pomocí dodaného síťového adaptéru\* nebo pomocí komerčně dostupného síťového adaptéru USB a dodaného kabelu USB\* po jejich zapojení do el. zásuvky anebo z dobíjecí vestavěné lithium-iontové baterie.

Při prvním použití reproduktoru nezapomeňte před jeho zapnutím nabíjet vestavěnou baterii déle než 1 hodinu. S předem nabitou vestavěnou baterií lze reproduktor používat výhradně s bateriovým napájením.

\* Typ a počet dodávaného příslušenství se liší v závislosti na zemi/regionu.

### Tip

- Pro nabíjení vestavěné baterie reproduktoru je kromě běžného způsobu nabíjení k dispozici i režim ochrany baterie. Režim ochrany baterie omezuje maximální nabití na kapacitu přibližně 90 % a tím prodlužuje životnost baterie. Doba přehrávání, která je k dispozici v režimu ochrany baterie, je kratší než doba dostupná při nabíjení vestavěné baterie běžným způsobem. Reproduktor není v režimu ochrany baterie v době zakoupení.
- Když je reproduktor zapnutý, stisknutí a podržení tlačítka BATTERY/tlačítka  BATTERY CARE pod víčkem na zadní straně reproduktoru po dobu přibližně 2 sekund přepne reproduktor do režimu Ochrana baterie a z reproduktoru zazní hlasová indikace (Battery Care mode, ON (režim Ochrana baterie, ZAP.)). Stisknutí a podržení tlačítka BATTERY/tlačítka  BATTERY CARE znovu po dobu přibližně 2 sekund přepne reproduktor mimo režim Ochrana baterie a z reproduktoru zazní hlasová indikace (Battery Care mode, OFF (režim Ochrana baterie, VYP.)).
- Reproduktor lze přepnout do režimu/mimo režim Ochrana baterie také pomocí aplikace „Sony | Music Center“.

### 1 Pro nabití reproduktoru jej zapojte do el. zásuvky.

Zapojte DC IN 5 V port do reproduktoru a do síťové zásuvky.

#### Použití dodaného síťového adaptéru\*<sup>1</sup>

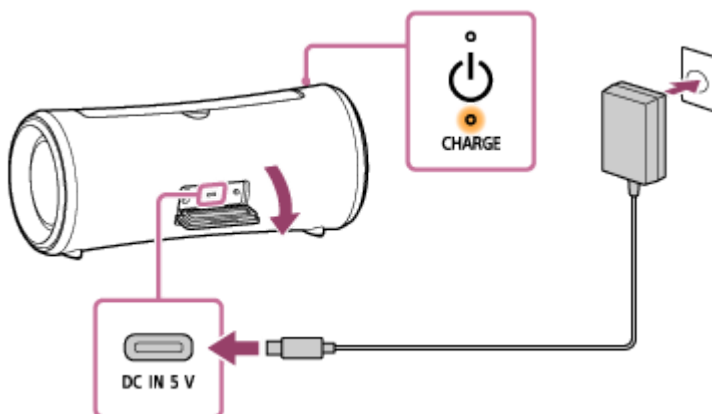

#### Použití komerčně dostupného síťového adaptéru USB a dodaného kabelu USB\*<sup>1</sup>

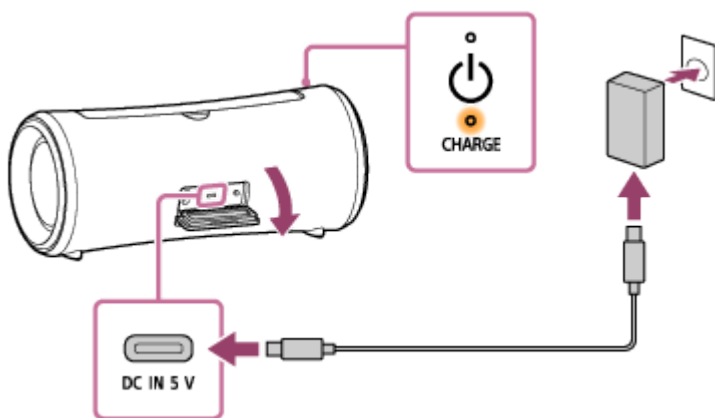

Spustí se nabíjení baterie a indikátor CHARGE se rozsvítí oranžově. Nabíjení bude dokončeno za přibližně 5 hodin<sup>\*2</sup> a indikátor zhasne.

\*1 Typ a počet dodávaného příslušenství se liší v závislosti na zemi/regionu.

\*2 Doba potřebná k nabití prázdné vestavěné baterie na plnou kapacitu s reproduktorem vypnutým a připojeným k dodanému síťovému adaptéru nebo k běžně dostupnému síťovému adaptéru USB, který je schopen dodávat výstupní proud 3,0 A.

Po dokončení nabíjení baterie a odpojení síťového adaptéru nebo kabelu USB od reproduktoru nezapomeňte řádně zavřít víčko.

Víčko hraje velmi důležitou roli při zachování funkcí vodotěsnosti a prachotěsnosti.

## Kontrola dokončení nabíjení

Pokud reproduktor zapojíte do el. zásuvky a vestavěná baterie je plně nabitá, rozsvítí se indikátor CHARGE oranžově a po přibližně 1 minutě zhasne.

- **Při použití smartphonu Android™ s nainstalovaným systémem Android 8.1 a novějším**

Když je reproduktor připojen ke smartphonu Android přes spojení BLUETOOTH HFP (Hands-free Profile), na smartphonu klepněte na položky [Settings] - [Device connection] - [Bluetooth]. Zbývající kapacita baterie reproduktoru se zobrazí spolu s názvem připojeného zařízení BLUETOOTH. Podrobné informace viz návod k použití dodaný se smartphonem Android.

Nezapomeňte, že zbývající kapacita baterie zobrazená na smartphonu se může lišit od skutečné zbývající kapacity baterie reproduktoru. Tyto údaje považujte za orientační.

- **Při použití zařízení iPhone s nainstalovaným systémem iOS 10.0 a novějším**

Když je reproduktor připojen k zařízení iPhone přes spojení BLUETOOTH HFP (Hands-free Profile), zobrazí se zbývající kapacita baterie reproduktoru na widgetové obrazovce zařízení iPhone. Podrobné informace viz návod k použití dodaný se zařízením iPhone.

Nezapomeňte, že zbývající kapacita baterie zobrazená na zařízení iPhone se může lišit od skutečné zbývající kapacity baterie reproduktoru. Tyto údaje považujte za orientační.

## Kontrola úrovně kapacity dobíjecí vestavěné baterie

Pokud je reproduktor zapnutý a stisknete tlačítko BATTERY pod víčkem na jeho zadní straně, vygeneruje v závislosti na zbývající kapacitě vestavěné baterie níže uvedenou hlasovou indikaci.

81 – 100 %: „Battery fully charged“ (Baterie plně nabitá)

81 – 90 % (režim Ochrana baterie): „Battery Care Mode, Fully Charged, Battery About 90%“ (Režim Ochrana baterie, Plně nabitá, Baterie přibližně 90 %)

61 – 80 %: „Battery about 80%“ (Baterie přibližně 80 %)

41 – 60 %: „Battery about 60%“ (Baterie přibližně 60 %)

21 – 40 %: „Battery about 40%“ (Baterie přibližně 40 %)

1 – 20 %: „Low Battery, Please Recharge Speaker“ (Slabá baterie, dobijte reproduktor)

### Tip

- Hlasovou indikaci spojenou se zbývající kapacitou baterie, která zazní po zapnutí reproduktoru, lze aktivovat/deaktivovat v aplikaci „Sony | Music Center“.

## **Výdrž vestavěné baterie (když reproduktor není v režimu Ochrana baterie a je sestavené spojení BLUETOOTH)**

- Přibl. 25 hodin
  - Úroveň hlasitosti: 24
  - Zvuk: MEGA BASS zap.
  - Osvětlení: vyp.
- Přibl. 15 hodin (výchozí)
  - Úroveň hlasitosti: 24
  - Zvuk: MEGA BASS zap.
  - Osvětlení: zap.
- Přibl. 5 hodin
  - Úroveň hlasitosti: 50 (max.)
  - Zvuk: MEGA BASS zap.
  - Osvětlení: vyp.
- Přibl. 4 hodin
  - Úroveň hlasitosti: 50 (max.)
  - Zvuk: MEGA BASS zap.
  - Osvětlení: zap.

## **Výdrž vestavěné baterie (po nabíjení vestavěné baterie po dobu 10 minut)**

10 minut nabíjení poskytne přibl. 70 minut přehrávání hudby. (V případě, že je hlasitost nastavená na úroveň 24, zvukový efekt MEGA BASS je aktivovaný a funkce osvětlení je deaktivovaná.)

Výše uvedená výdrž vestavěné baterie se měří pomocí našeho určeného hudebního zdroje.

Skutečná výdrž se může od uvedené doby lišit v závislosti na hlasitosti, přehrávaných skladbách, okolní teplotě a podmínkách použití.

## **Když vestavěné baterii dochází kapacita**

Když zazní hlasová indikace „Low Battery, Please Recharge Speaker“ (Slabá baterie, dobijte reproduktor) a indikátor CHARGE bliká pomalu, dochází kapacita vestavěné baterii a musí být nabita. Reproduktor v tomto stavu nemůže napájet další zařízení.

Když zbývající kapacita baterie klesne na tak nízkou úroveň, že již reproduktor nelze zapnout, zazní hlasová indikace (Please Recharge Speaker. Power Off. (Dobijte reproduktor. Vypněte napájení.)) a reproduktor se automaticky vypne. V takovém případě reproduktor nabijte.

Pokud indikátor CHARGE zabliká 3krát oranžově a zhasne, když reproduktor zapnete, je vestavěná baterie vybitá a musí být nabita.

## **Použití komerčně dostupného síťového adaptéru USB pro nabíjení baterie**

Reproduktor podporuje síťové adaptéry USB, které dokážou dodávat výstupní proud 1,5 A nebo 3,0 A. (Použití síťového adaptéru USB, který dokáže dodávat výstupní proud 3,0 A k nabíjení baterie, zkracuje dobu nabíjení.)

Při použití síťového adaptéru USB schopného dodávat výstupní proud 3,0 A zajistěte zapojení kabelu USB Type-C® (splňující standard USB), který podporuje nabíjecí proud baterie 3,0 A.

### Poznámka

- Používáte-li reproduktor při vysoké hlasitosti, může dojít k vybití vestavěné baterie i v případě, že je reproduktor zapojen do el. zásuvky. Chcete-li reproduktor používat během nabíjení, snižte hlasitost reproduktoru. Jinak vypněte reproduktor a dostatečně nabijte vestavěnou baterii.
- Když vestavěné baterii dochází kapacita, sníží se maximální výstupní výkon.
- Je-li okolní teplota extrémně nízká či vysoká, reproduktor z bezpečnostních důvodů zastaví nabíjení vestavěné baterie. Nabíjení se může zastavit také v případě, že trvá příliš dlouho. Pokud k tomu dojde, zvýšte či snižte teplotu na provozní teplotu v rozsahu 5 – 35 °C, odpojte od reproduktoru/znovu zapojte do reproduktoru síťový adaptér nebo kabel USB a pak nechte reproduktor, aby znovu pokračoval v nabíjení vestavěné baterie.
- Nenabíjejte vestavěnou baterii reproduktoru na místech, kde by mohlo dojít k jeho postříkání vodou. Dodávané příslušenství ani konektor a porty (USB/AUDIO IN) pod víčkem nejsou konstruovány na vodotěsnost ani prachotěsnost.
- I když nebude reproduktor delší dobu používán, vestavěnou baterii dostatečně nabijte každých 6 měsíců, abyste zachovali její výkon.
- Když je smartphone Android zkonfigurován na použití pouze profilu A2DP (Advanced Audio Distribution Profile) pro sestavování spojení BLUETOOTH, zbývající kapacita baterie reproduktoru se nezobrazí na smartphonu.

---

### Příbuzné téma

- [Zapnutí napájení](#)
- [Poznámky k nabíjení](#)
- [Co lze dělat s aplikací „Sony | Music Center“](#)

Bezdrátový reproduktor  
SRS-XG300

## Zapnutí napájení

### 1 Stiskněte tlačítko (napájení).

Indikátor  (napájení) se rozsvítí zeleně a indikátor  (BLUETOOTH) bude blikat pomalu modře.

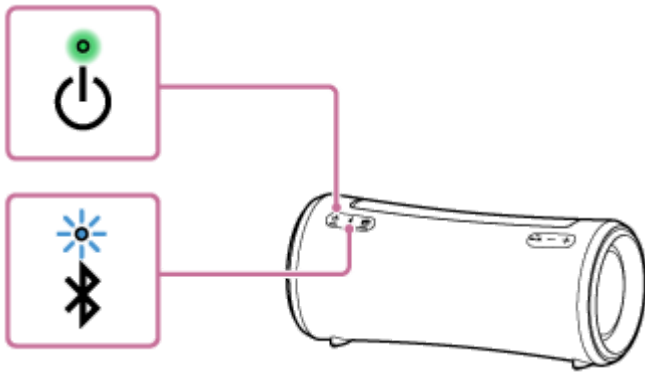

Nemá-li reproduktor žádné údaje o párování, např. když po jeho zakoupení poprvé použijete funkci BLUETOOTH, bude indikátor  (BLUETOOTH) blikat dvojitě modře.



### Poznámka

- Když zazní hlasová indikace „Low Battery, Please Recharge Speaker“ (Slabá baterie, dobijte reproduktor) a indikátor CHARGE bliká pomalu, dochází kapacita vestavěné baterie a je třeba ji ihned nabít. Reproduktor v tomto stavu nemůže napájet další zařízení.
- Když zbývající kapacita baterie klesne na tak nízkou úroveň, že již reproduktor nelze zapnout, zazní hlasová indikace (Please Recharge Speaker. Power Off. (Dobijte reproduktor. Vypněte napájení.)) a reproduktor se automaticky vypne. V takovém případě reproduktor nabijte.
- Pokud indikátor CHARGE zabliká 3krát oranžově a zhasne, když reproduktor zapnete, je vestavěná baterie vybitá a je třeba ji ihned nabít.

### Příbuzné téma

- [Vypnutí napájení](#)
- [Nabíjení reproduktoru](#)
- [Zapnutí/vypnutí světla reproduktoru \(funkce osvětlení\)](#)

Bezdrátový reproduktor  
SRS-XG300

## Vypnutí napájení

### 1 Stiskněte tlačítko (napájení).

Indikátor  (napájení) a indikátor  (BLUETOOTH) zhasnou.

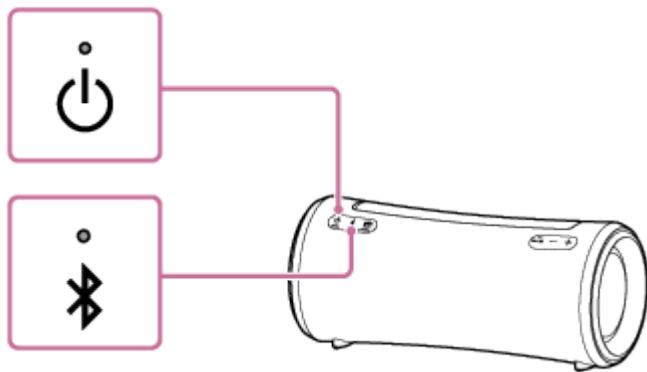

### Tip

- Když je reproduktor připojen k el. zásuvce pomocí síťového adaptéru nebo kabelu USB<sup>\*1</sup> a funkce Pohotovostní režim BLUETOOTH je aktivovaná, dojde po vypnutí reproduktoru k rozsvícení indikátoru  (napájení) oranžově a k aktivaci funkce Pohotovostní režim BLUETOOTH<sup>\*2</sup>.

<sup>\*1</sup> Typ a počet dodávaného příslušenství se liší v závislosti na zemi/regionu.

<sup>\*2</sup> V době nákupu je funkce pohotovostního režimu BLUETOOTH deaktivovaná.

### Příbuzné téma

- [Funkce Autom. pohotovostní režim \(úspora energie\)](#)
- [Použití funkce Pohotovostní režim BLUETOOTH \(autom. zap. napájení\)](#)

Bezdrátový reproduktor  
SRS-XG300

## Použití funkce Pohotovostní režim BLUETOOTH (autom. zap. napájení)

Když je funkce Pohotovostní režim BLUETOOTH aktivovaná, reproduktor se automaticky zapne při obsluze zařízení BLUETOOTH a sestaví připojení BLUETOOTH.

Před obsluhou reproduktoru vezměte na vědomí:

- Funkce Pohotovostní režim BLUETOOTH se aktivuje pouze tehdy, když je reproduktor připojen k síťové zásuvce pomocí síťového adaptéru nebo pomocí kabelu USB\*. Při napájení reproduktoru pouze z dobíjecí vestavěné baterie je funkce Pohotovostní režim BLUETOOTH deaktivovaná.

\* Typ a počet dodávaného příslušenství se liší v závislosti na zemi/regionu.

- Reproduktor předem spárujte se zařízením BLUETOOTH. Nejsou-li v reproduktoru uloženy údaje o párování, např. při prvním použití reproduktoru po zakoupení, reproduktor do režimu Pohotovostní režim BLUETOOTH nepřejde.

### 1 Zapněte reproduktor.

Indikátor  (napájení) se rozsvítí zeleně.

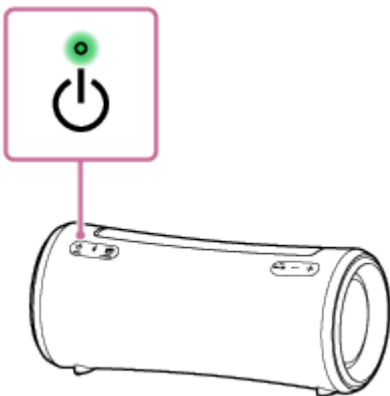

### 2 Spusťte aplikaci klepnutím na [Music Center] ve smartphonu apod.



Music Center

### 3 Klepněte na položku [SRS-XG300].



**4 Klepněte na položku [Settings].**



**5 Klepněte na položku [Power Option].**

**6 Klepnutím na políčko [Bluetooth Standby] jej zaškrtněte.**

Zaškrtnuté políčko znamená, že je funkce Pohotovostní režim BLUETOOTH zaktivovaná.

**7 Vraťte se na horní obrazovku pro reproduktor (obrazovka v kroku 4).**

Tím se použije tato změna v nastavení.

## Deaktivace funkce Pohotovostní režim BLUETOOTH

V kroku 6 výše klepnutím na políčko [Bluetooth Standby] zrušte jeho zaškrtnutí. Návratem na horní obrazovku pro vybraný reproduktor (obrazovka v kroku 4) se funkce Pohotovostní režim BLUETOOTH deaktivuje.

### Tip

- Když je funkce Pohotovostní režim BLUETOOTH zaktivovaná, při vypnutí reproduktoru se rozsvítí indikátor  (napájení) oranžově. (Za předpokladu, že je reproduktor zapojen do síťové zásuvky pomocí síťového adaptéru nebo pomocí kabelu USB.)

### Příbuzné téma

- [Nabíjení reproduktoru](#)
- [Zapnutí napájení](#)
- [O indikátorech](#)



Bezdrátový reproduktor  
SRS-XG300

## Nabíjení zařízení USB, jako je smartphone či zařízení iPhone

Zařízení USB, jako je smartphone nebo zařízení iPhone, lze nabíjet jeho připojením k reproduktoru přes USB. I když reproduktor není zapojen do el. zásuvky, může jeho vestavěná baterie napájet zařízení USB.

- 1** Zapojte zařízení USB, jako je smartphone či zařízení iPhone, do konektoru CHARGE OUTPUT pomocí kabelu USB (komerčně dostupný).

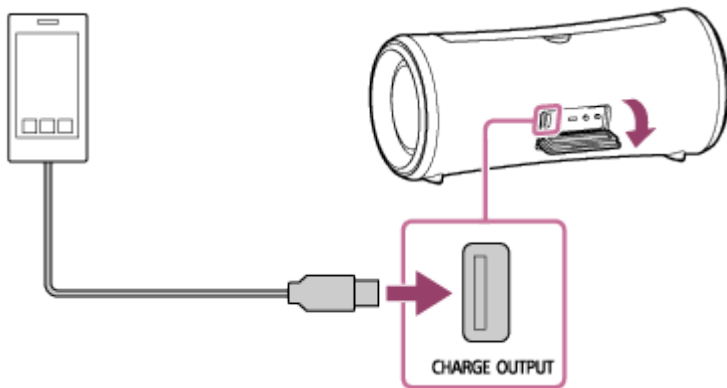

- 2** Zapněte reproduktor.

Indikátor  (napájení) se rozsvítí zeleně a reproduktor začne napájet připojené zařízení USB za účelem nabíjení baterie.

### Poznámka

- Když reproduktor dodává energii do jiného zařízení, je funkce Autom. pohotovostní režim vypnutá.
- Vypnutím reproduktorů se napájení připojeného zařízení USB ukončí.
- Pomalu blikající indikátor CHARGE znamená, že vestavěné baterii dochází kapacita. Reproduktor v tomto stavu nemůže napájet další zařízení. Nabijte reproduktor.
- Přehrávání hudby přes připojený kabel USB není možné.
- Nenabíjete vestavěnou baterii reproduktoru na místech, kde by mohlo dojít k jeho postříkání vodou. Dodávané příslušenství ani konektor a porty (USB/AUDIO IN) pod víčkem nejsou konstruovány na vodotěsnost ani prachotěsnost.
- Po dokončení nabíjení baterie a odpojení kabelu USB od reproduktoru nezapomeňte řádně zavřít víčko. Víčko hraje velmi důležitou roli při zachování funkcí vodotěsnosti a prachotěsnosti.

### Příbuzné téma

- [Nabíjení reproduktoru](#)
- [Zapnutí napájení](#)
- [Funkce Autom. pohotovostní režim \(úspora energie\)](#)



Bezdrátový reproduktor  
SRS-XG300

## Funkce Autom. pohotovostní režim (úspora energie)

V následujících případech se reproduktor po 15 minutách automaticky vypne, aby došlo k úspoře energie dobíjecí vestavěné baterie.

V době nákupu je funkce Autom. pohotovostní režim zapnutá.

### Když je reproduktor v režimu BLUETOOTH

- Žádná obsluha na reproduktoru.
- Funkce handsfree připojeného smartphonu nebo mobilního telefonu je vypnutá a smartphone či mobilní telefon nepřehrává hudbu (zvuk), ani není obsluhován. Podrobné informace viz návod k použití dodaný se smartphonem či mobilním telefonem.
- Připojené zařízení BLUETOOTH nepřehrává hudbu (zvuk) ani není obsluhováno.

### Když je reproduktor v režimu AUDIO IN

- Žádná obsluha na reproduktoru.
- Na audiozařízení připojeném ke konektoru AUDIO IN se nepřehrává žádná hudba (zvuk), nebo je hudba (zvuk) audiozařízení připojeného ke konektoru AUDIO IN příliš slabý.

#### Tip

- Funkci Autom. pohotovostní režim lze zapnout či vypnout pomocí aplikace „Sony | Music Center“.

#### Poznámka

- Když je reproduktor připojen ke smartphonu Android nebo zařízení iPhone přes připojení BLUETOOTH HFP (Hands-free Profile), je funkce Autom. pohotovostní režim vypnutá.
- Když reproduktor dodává energii do jiného zařízení, je funkce Autom. pohotovostní režim vypnutá.

## Zapnutí/vypnutí funkce Autom. pohotovostní režim

- 1 Zapněte reproduktor.
- 2 Stiskněte a podržte současně tlačítko **▶||** (přehrát)/ **☎** (volat) a tlačítko **-** (hlasitost) přibl. 5 sekund.
  - Když je funkce Autom. pohotovostní režim vypnutá, indikátor **⏻** (napájení) zabliká 3krát oranžově.
  - Když je funkce Autom. pohotovostní režim zapnutá, indikátor **⏻** (napájení) zabliká dvakrát oranžově.

### Příbuzné téma

- [Co lze dělat s aplikací „Sony | Music Center“](#)



Bezdrátový reproduktor  
SRS-XG300

## Zapnutí/vypnutí světla reproduktoru (funkce osvětlení)

Reproduktor se rozsvítí podle hudby pro oživení atmosféry. Při zakoupení reproduktoru je funkce osvětlení zapnuta.

### 1 Zapněte reproduktor.

Indikátor  (napájení) se rozsvítí zeleně.  
Reproduktor se rozsvítí.

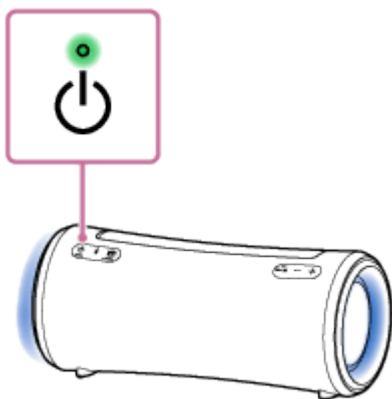

### Vypnutí (světlo nesvítí)/zapnutí (světlo svítí) funkce osvětlení

Funkci osvětlení vypnete/zapnete stisknutím tlačítka LIGHT pod víčkem na zadní straně reproduktoru.

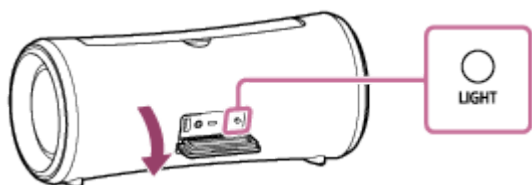

#### Tip

- Funkci osvětlení lze zapnout/vypnout nebo vybírat různé režimy osvětlení pomocí funkce „Illumination“ v aplikaci „Sony | Music Center“.

#### Poznámka

- Zdá-li se světlo reproduktoru příliš jasné či oslnivé, zapněte světla v místnosti nebo funkci osvětlení vypněte.
- Po použití tlačítka LIGHT nezapomeňte řádně zavítko. Víčko hraje velmi důležitou roli při zachování funkcí vodotěsnosti a prachotěsnosti.

#### Příbuzné téma

- [Co lze dělat s aplikací „Sony | Music Center“](#)

Bezdrátový reproduktor  
SRS-XG300

## Párování a připojování se zařízeními BLUETOOTH®

Párování je proces vyžadovaný k vzájemné registraci údajů na zařízeních BLUETOOTH, jež se připojují bezdrátově. Pro párování s druhým či dalším zařízením BLUETOOTH proveďte následující párovací postup pro každé zařízení. Údaje o párování se ukládají do reproduktoru, když je reproduktor vypnut.

Před obsluhou reproduktoru zajistěte provedení tohoto postupu:

- Položte zařízení BLUETOOTH do vzdálenosti 1 m od reproduktoru.
- Připojte reproduktor k síťové zásuvce pomocí síťového adaptéru nebo pomocí kabelu USB<sup>\*</sup>. Nebo dostatečně nabijte dobíjecí vestavěnou baterii.
  - <sup>\*</sup> Typ a počet dodávaného příslušenství se liší v závislosti na zemi/regionu.
- Aby nedošlo k náhlému výstupu hlasitého zvuku z reproduktoru, snižte hlasitost na něm i na zařízení BLUETOOTH, nebo zastavte přehrávání hudby. Když se spustí přehrávání hudby po sestavení spojení BLUETOOTH mezi zařízením BLUETOOTH a reproduktorem, může být jeho hlasitost synchronizována s hlasitostí reproduktoru v závislosti na daném zařízení BLUETOOTH.
- Jako referenci si připravte návod k použití dodávaný se zařízením BLUETOOTH.

### 1 Zapněte reproduktor.

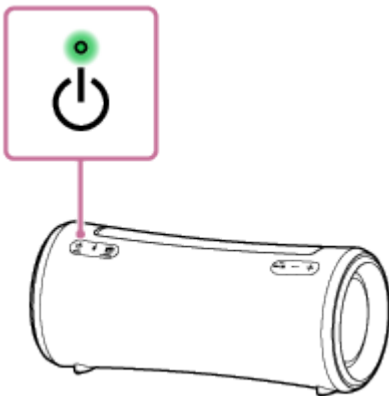

### 2 Zkontrolujte stav indikátoru (BLUETOOTH).

Když indikátor bliká dvojitě

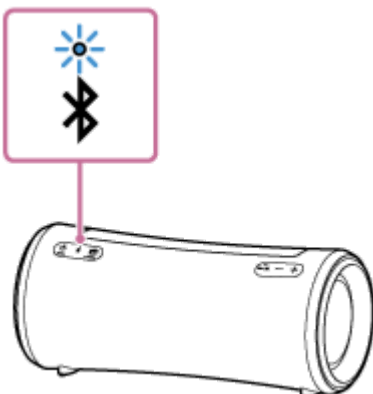

Pokud je reproduktor spárován se zařízením BLUETOOTH poprvé po jeho zakoupení nebo je-li reproduktor zinicializován (reproduktor nemá žádné údaje o spárování), reproduktor po zapnutí automaticky přejde do

párovacího režimu. Přejděte ke kroku 4 .

### Když indikátor bliká pomalu

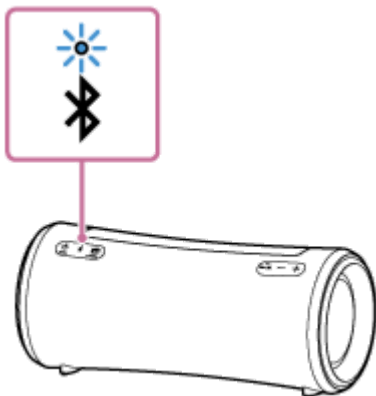

Reproduktor vyhledává připojení BLUETOOTH.

- Pro spárování reproduktoru s druhým či dalším zařízením BLUETOOTH (když má reproduktor údaje o párování jiných zařízení BLUETOOTH) pokračujte krokem 3 .
- Chcete-li znovu připojit reproduktor k jednomu ze zařízení BLUETOOTH, které již s ním bylo spárováno, pokračujte krokem 4 .  
Reproduktor se automaticky připojí pouhým zapnutím funkce BLUETOOTH na zařízení BLUETOOTH.  
V závislosti na zařízení BLUETOOTH může být reproduktor znovu připojen k zařízení ihned po jeho zapnutí.  
Podrobné informace viz návod k použití dodaný se zařízením BLUETOOTH.

### Když indikátor svítí trvale

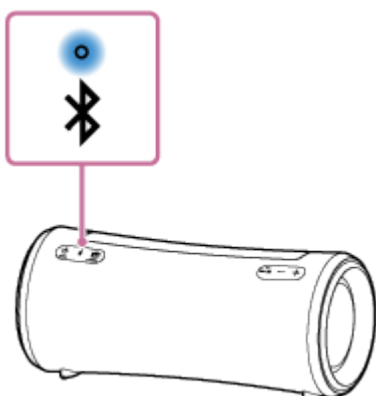

Reproduktor je připojený k zařízení BLUETOOTH.

Pro připojení k dalším zařízením BLUETOOTH provedte jeden z níže uvedených postupů.

- Pro spárování reproduktoru s druhým či dalším zařízením BLUETOOTH (když má reproduktor údaje o párování jiných zařízení BLUETOOTH) pokračujte krokem 3 .
- Chcete-li znovu připojit reproduktor k jednomu ze zařízení BLUETOOTH, které již s ním bylo spárováno, pokračujte krokem 4 . Reproduktor se automaticky připojí pouhým zapnutím funkce BLUETOOTH na zařízení BLUETOOTH.

### 3 Stiskněte tlačítko (BLUETOOTH).

Z reproduktoru zazní hlasová indikace (BLUETOOTH pairing (BLUETOOTH párován)) a indikátor  (BLUETOOTH) začne blikat dvojitě (režim párování).

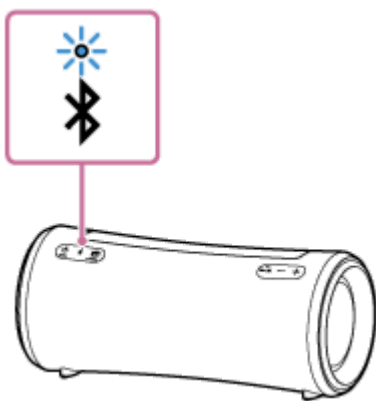

#### 4 Proveďte párovací postup na zařízení BLUETOOTH, aby detekovalo reproduktor.

Když se na displeji zařízení BLUETOOTH zobrazí seznam zjištěných zařízení, vyberte zařízení „SRS-XG300“.

Je-li na zařízení BLUETOOTH požadován vstupní klíč\*, zadejte „0000“.

\* Vstupní klíč může být nazýván „vstupní kód“, „kód PIN“, „číslo PIN“ nebo „heslo“.

#### 5 Sestavte připojení BLUETOOTH ze zařízení BLUETOOTH.

Když je sestaveno připojení BLUETOOTH, zazní z reproduktoru hlasová indikace (BLUETOOTH connected (BLUETOOTH připojen)) a stav indikátoru  (BLUETOOTH) se změní z blikání na rozsvícení.

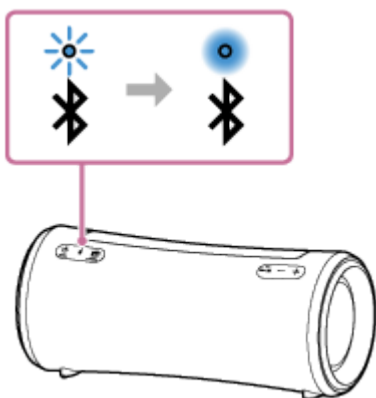

Nedojde-li k sestavení připojení BLUETOOTH, zopakujte od kroku 3.

#### Tip

- Je-li aktivovaná funkce BLUETOOTH na zařízení BLUETOOTH, které již bylo k reproduktoru připojeno dříve, reproduktor se připojí k zařízení znovu ihned po zapnutí tohoto reproduktoru.
- Výše uvedené pokyny na zařízení BLUETOOTH jsou uvedeny jako příklad. Podrobné informace viz návod k použití dodaný se zařízením BLUETOOTH.
- Operace, včetně sestavení a ukončení spojení BLUETOOTH, lze provádět pomocí aplikace „Sony | Music Center“.
- Reproduktor lze současně připojit až ke 2 zařízením BLUETOOTH. (Vícebodové připojení)

#### Poznámka

- Pro zařízení Apple iOS je reproduktor kompatibilní s iOS 10.0 a novějším. Připojení BLUETOOTH není dostupné na zařízeních s iOS 9.x a starším.
- Párovací režim reproduktoru se uvolní za přibl. 5 minut a indikátor  (BLUETOOTH) bude blikat pomalu. Nicméně když reproduktor nemá žádné údaje o párování, jako při továrním nastavení, k uvolnění párovacího režimu nedojde. Uvolní-li se párovací režim před dokončením procesu, zopakujte od kroku 3.



- Vstupní klíč reproduktoru je „0000“. Je-li na zařízení BLUETOOTH nastaven jiný vstupní klíč než „0000“, nelze spárování s reproduktorem provést.
- Jakmile u zařízení BLUETOOTH dojde k jejich spárování, není je potřeba párovat znovu s výjimkou následujících případů:
  - Došlo k vymazání údajů o párování při opravě apod.
  - Reprodukter je již spárován s 8 zařízeními a má dojít k párování s dalším zařízením.  
Reprodukter lze spárovat s max. 8 zařízeními. Když je navíc k 8 spárovaným zařízením párováno nové zařízení, údaje o párování nejdříve připojeného zařízení přes připojení BLUETOOTH se nahradí údaji toho nového.
  - Došlo k vymazání údajů o párování reproduktoru ze zařízení BLUETOOTH.
  - Reprodukter se ziniculuje.  
Smažou se všechny údaje o párování. Po inicializaci reproduktoru se nebudete moci připojit ke svému zařízení BLUETOOTH. V tomto případě smažte údaje o párování reproduktoru ze zařízení BLUETOOTH a potom proveďte párovací postup znovu.
- Je-li do konektoru AUDIO IN reproduktoru zapojen audiokabel, zatímco jsou reproduktor a zařízení BLUETOOTH spojeny přes připojení BLUETOOTH, z reproduktoru nebude generován zvuk ze zařízení BLUETOOTH (funkce handsfree je k dispozici). Chcete-li poslouchat hudbu ze zařízení BLUETOOTH, odpojte audiokabel od konektoru AUDIO IN na reproduktoru.
- Reprodukter lze spárovat s více zařízeními, ale v daném okamžiku může přehrávat hudbu jen z jednoho spárovaného zařízení.
- Funkci vícebodového připojení nelze používat během použití funkce Stereofonní pár či funkce Párty-připojení.

---

#### Příbuzné téma

- [Připojení reproduktoru současně ke 2 zařízením BLUETOOTH \(vícebodové připojení\)](#)
- [Poslech hudby zařízení přes připojení BLUETOOTH](#)
- [Ukončení připojení BLUETOOTH \(po použití\)](#)

Bezdrátový reproduktor  
SRS-XG300

## Připojení k počítači přes připojení BLUETOOTH (Windows®)

Párování je proces vyžadovaný k vzájemné registraci údajů na zařízeních BLUETOOTH, jež se připojují bezdrátově. Abyste mohli poprvé sestavit připojení BLUETOOTH, je předtím potřeba dané zařízení spárovat s reproduktorem. Stejný postup provedte pro spárování s jinými zařízeními.

Údaje o párování se ukládají do reproduktoru, když je reproduktor vypnut.

### Podporované operační systémy

Windows 10, Windows 8.1

Před zahájením provedte tento postup.

- Položte počítač do vzdálenosti 1 m od reproduktoru.
- Připojte reproduktor k síťové zásuvce pomocí síťového adaptéru nebo pomocí kabelu USB\*. Nebo dostatečně nabijte dobíjecí vestavěnou baterii.
  - \* Typ a počet dodávaného příslušenství se liší v závislosti na zemi/regionu.
- Jako referenci si připravte návod k použití dodávaný s počítačem.
- Aby nedošlo k náhlému výstupu hlasitého zvuku z reproduktoru, snižte hlasitost na něm i na zařízení BLUETOOTH, nebo zastavte přehrávání hudby.
- Zapněte reproduktor počítače.
  - Je-li reproduktor počítače nastaven na  (ztlumení), nebude na výstupu reproduktoru BLUETOOTH žádný zvuk.

– Když je reproduktor počítače zapnutý:



#### 1 Zapněte reproduktor.

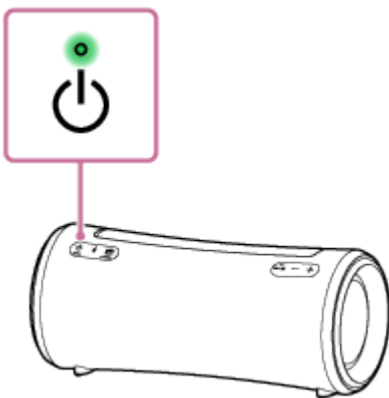

#### 2 Zkontrolujte stav indikátoru (BLUETOOTH).

Když indikátor bliká dvojitě

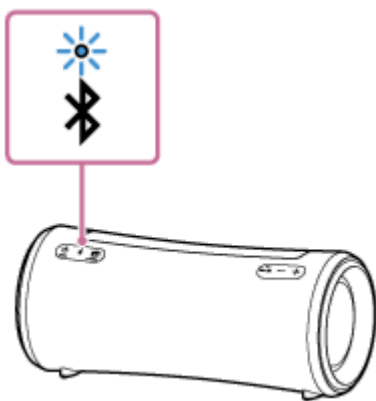

Po prvním spárování reproduktoru se zařízením BLUETOOTH od jeho zakoupení či inicializace (kdy reproduktor nemá žádné údaje o spárování) bude reproduktor při jeho dalších zapnutí automaticky přecházet do párovacího režimu. Přejděte ke kroku 4 .

### Když indikátor bliká pomalu

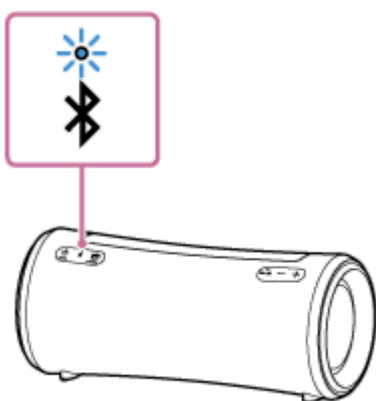

Reproduktor vyhledává připojení BLUETOOTH.

- Pro spárování reproduktoru s druhým či dalším zařízením BLUETOOTH (když má reproduktor údaje o párování jiných zařízení BLUETOOTH) pokračujte krokem 3 .
- Chcete-li znovu připojit reproduktor k jednomu ze zařízení BLUETOOTH, které již s ním bylo spárováno, pokračujte krokem 4 .  
V závislosti na zařízení BLUETOOTH může být reproduktor znovu připojen k zařízení ihned po jeho zapnutí. Podrobné informace viz návod k použití dodaný se zařízením BLUETOOTH.

### Když indikátor svítí trvale

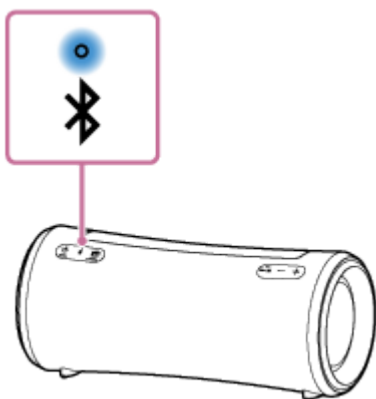

Reproduktor je již připojen k jednomu ze zařízení BLUETOOTH.

Chcete-li reproduktor připojit k jinému zařízení BLUETOOTH, proveďte jeden z těchto postupů:

- Pro spárování reproduktoru s druhým či dalším zařízením BLUETOOTH (když má reproduktor údaje o párování jiných zařízení BLUETOOTH) pokračujte krokem 3 .

- Chcete-li znovu připojit reproduktor k jednomu ze zařízení BLUETOOTH, které již s ním bylo spárováno, pokračujte krokem 4 .

### 3 Stiskněte tlačítko (BLUETOOTH).

Z reproduktoru zazní hlasová indikace (BLUETOOTH pairing (BLUETOOTH párován)) a indikátor  (BLUETOOTH) začne blikat dvojitě (režim párování).

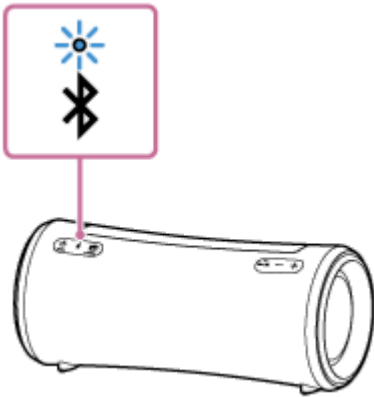

### 4 Je-li počítač v pohotovostním či hibernačním režimu (režimu spánku), probudte jej.

### 5 Zaregistrujte reproduktor do počítače.

#### Pro systém Windows 10

1. Klikněte na tlačítko [Start] a pak na položku [Settings].
2. Klikněte na položku [Devices].

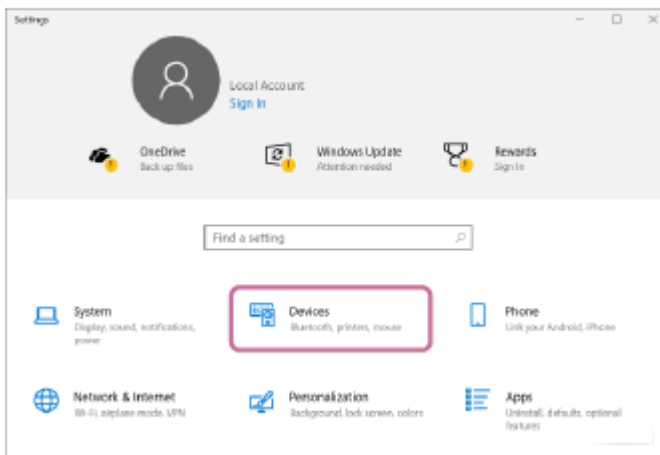

3. Klikněte na kartu [Bluetooth & other devices], kliknutím na přepínač „Bluetooth“ zapněte funkci BLUETOOTH a pak klikněte na položku [Add Bluetooth or other device].

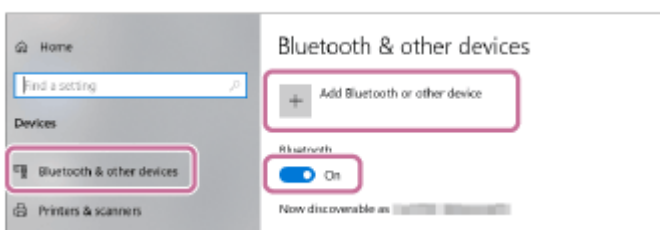

4. Klikněte na položku [Bluetooth].

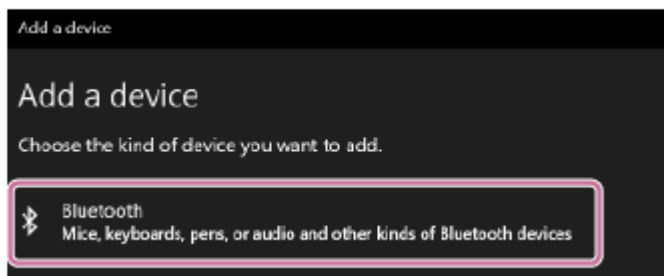

5. Vyberte zařízení [SRS-XG300].

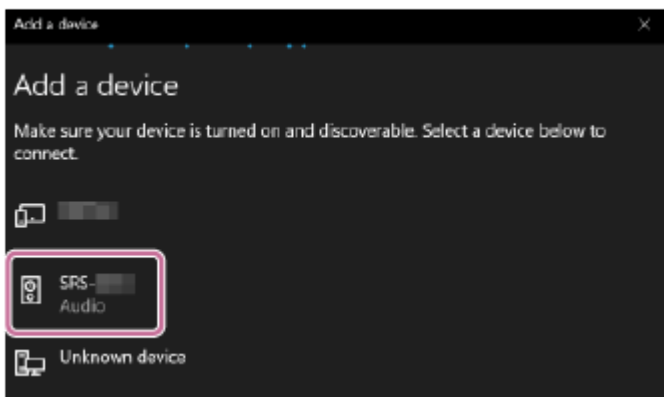

Je-li požadován vstupní klíč\*, zadejte „0000“.

Pokud se nezobrazí zařízení [SRS-XG300], proveďte operaci znovu od kroku 3 .

\* Vstupní klíč může být nazýván „vstupní kód“, „kód PIN“, „číslo PIN“ nebo „heslo“.

6. Po spárování se připojení BLUETOOTH sestaví automaticky a na obrazovce se zobrazí položka [Connected music] nebo [Connected voice, music]. Přejděte ke kroku 6 .

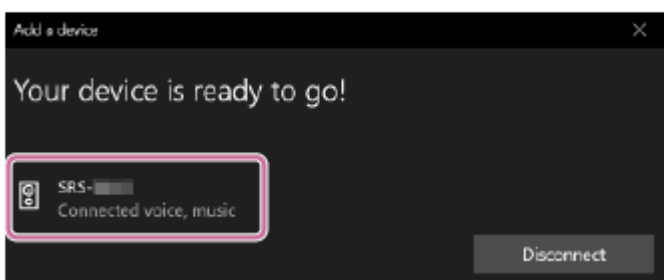

## Pro systém Windows 8.1

1. Klikněte pravým tlačítkem na [Start] a pak klikněte na položku [Control Panel].  
Když se zobrazí položka [All Control Panel Items], vyberte položku [Devices and Printers].  
Zobrazí-li se položka [Control Panel] místo položky [All Control Panel Items], vyberte možnost [Large icons] či [Small icons] z nabídky [View by] v pravém horním rohu obrazovky.
2. Klikněte na položku [Add a device].

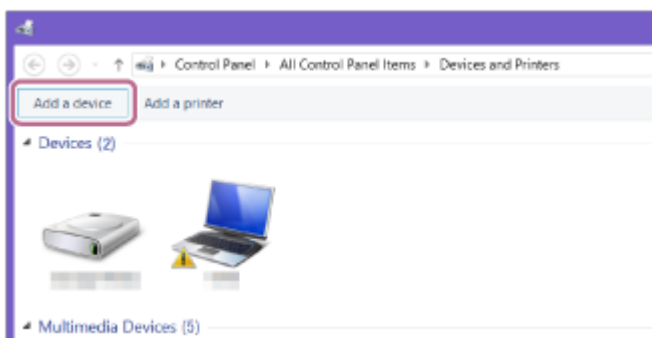

3. Vyberte zařízení [SRS-XG300] a klikněte na tlačítko [Next].

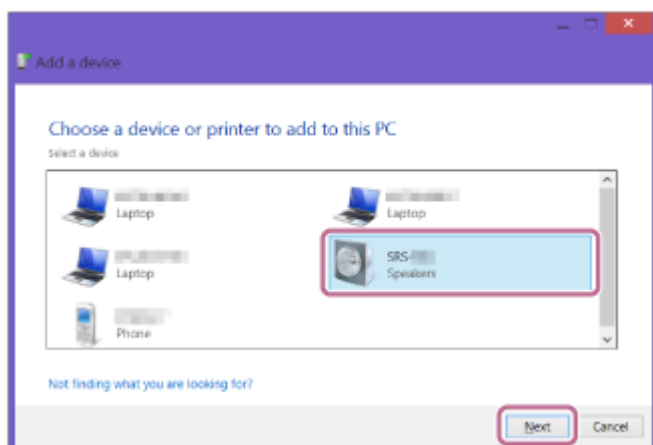

Je-li požadován vstupní klíč\*, zadejte „0000“.

Pokud se nezobrazí zařízení [SRS-XG300], proveďte operaci znovu od kroku 3.

\* Vstupní klíč může být nazýván „vstupní kód“, „kód PIN“, „číslo PIN“ nebo „heslo“.

4. Když se zobrazí následující obrazovka, klikněte na tlačítko [Close]. Počítač zahájí instalaci ovladače.

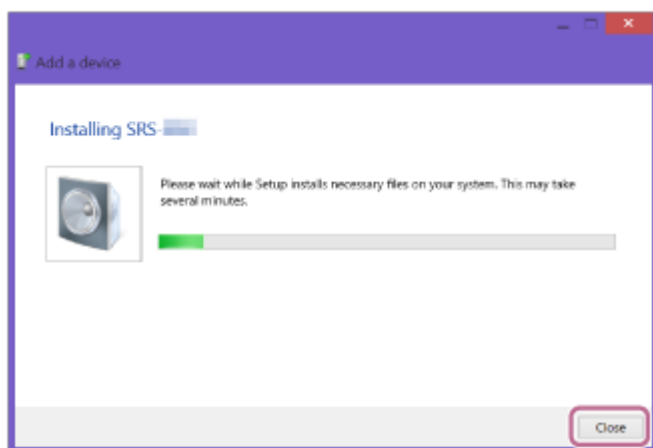

Během instalace se v levém dolním rohu ikony zařízení [SRS-XG300] zobrazí značka „Ⓢ“. Když se značka „Ⓢ“ opět skryje, je instalace ovladače dokončena. Přejděte ke kroku 5-5.

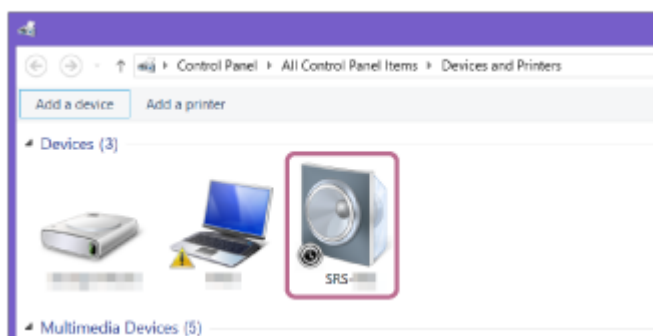

V závislosti na počítači může instalace určitou dobu trvat. Trvá-li instalace ovladače příliš dlouho, způsobí funkce Autom. pohotovostní režim reproduktoru jeho automatické vypnutí. Pokud k tomu dojde, reproduktor znovu zapněte.

5. Klikněte pravým tlačítkem na zařízení [SRS-XG300] v položce [Devices] a pak vyberte položku [Sound settings] v zobrazené nabídce.

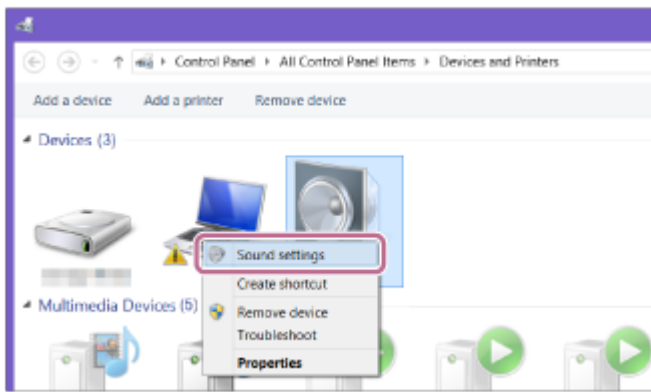

6. Potvrďte zařízení [SRS-XG300 Stereo] na obrazovce [Sound].

- Je-li na zařízení [SRS-XG300 Stereo] značka zaškrtnutí (zelená), pokračujte krokem 6.

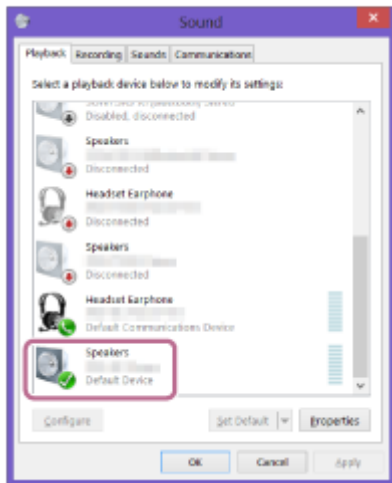

- Není-li na zařízení [SRS-XG300 Stereo] značka zaškrtnutí (zelená), pokračujte krokem 5-7.
- Pokud se zařízení [SRS-XG300 Stereo] nezobrazí, klikněte pravým tlačítkem na obrazovku [Sound] a vyberte položku [Show Disabled Devices] v zobrazené nabídce. Pak přejděte ke kroku 5-7.

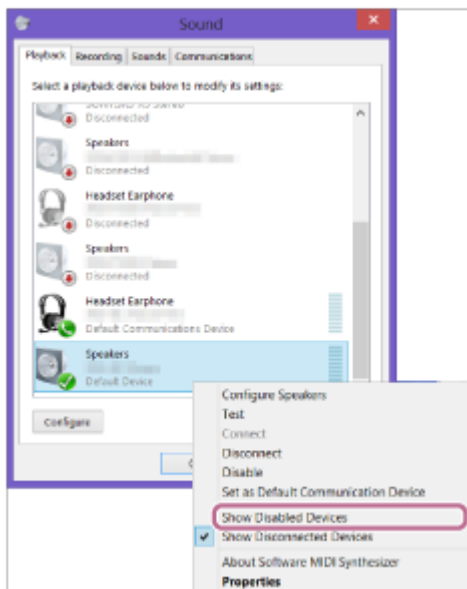

7. Klikněte pravým tlačítkem na zařízení [SRS-XG300 Stereo] a pak vyberte položku [Connect] v zobrazené nabídce.

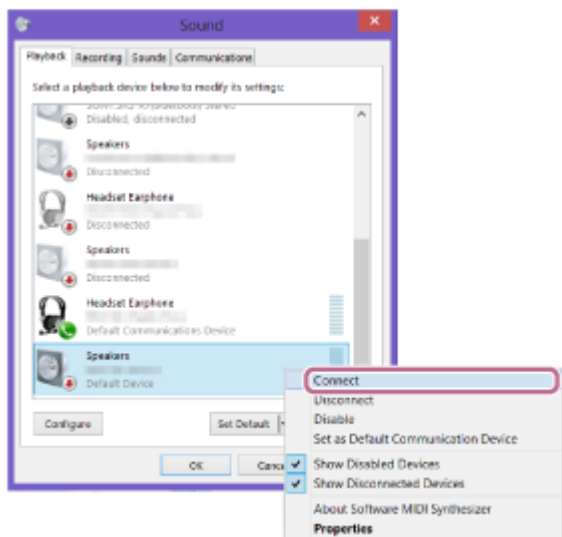

Když je reproduktor připojen, zobrazí se značka zaškrtnutí na zařízení [SRS-XG300 Stereo] na obrazovce [Sound]. Přejděte ke kroku 6 .

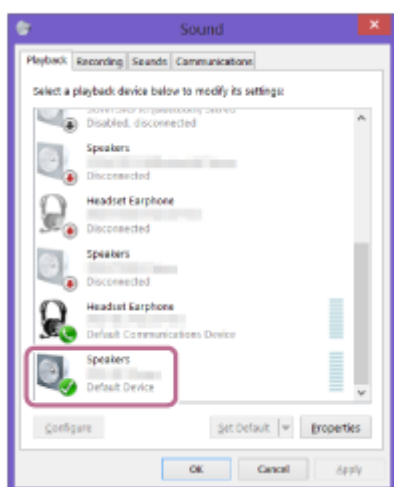

Nemůžete-li kliknout na možnost [Connect] pro zařízení [SRS-XG300 Stereo], vyberte možnost [Disable] pro položku [Default Device], na které je teď značka zaškrtnutí (zelená).

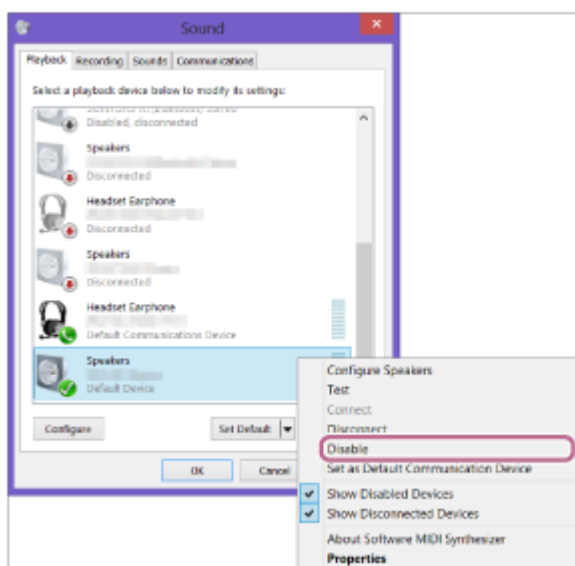

## 6 Sestavte připojení BLUETOOTH podle pokynů na obrazovce.

Když je sestaveno připojení BLUETOOTH, zazní z reproduktoru hlasová indikace (BLUETOOTH connected (BLUETOOTH připojen)) a stav indikátoru  (BLUETOOTH) se změní z blikání na rozsvícení.



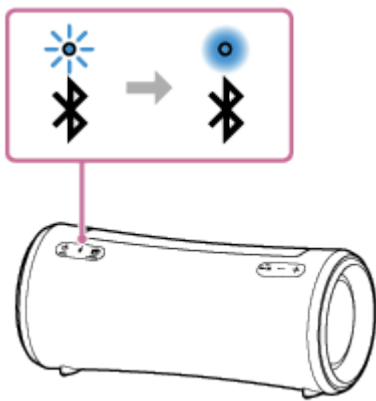

Není-li pokus o připojení úspěšný, zopakujte postup od kroku 3 .

### Tip

- Výše uvedené pokyny na počítači jsou uvedeny jako příklad. Podrobné informace viz návod k použití dodaný s počítačem. Navíc nejsou všechny počítače testovány a ověřeny jako kompatibilní s výše uvedeným postupem, který se také netýká počítačů na zakázku.
- Reproduktor lze současně připojit až ke 2 zařízením BLUETOOTH. (Vícebodové připojení)

### Poznámka

- Párovací režim reproduktoru se uvolní za přibl. 5 minut a indikátor  (BLUETOOTH) bude blikat pomalu. Nicméně když reproduktor nemá žádné údaje o párování, jako při továrním nastavení, k uvolnění párovacího režimu nedojde. Uvolní-li se párovací režim před dokončením procesu, zopakujte od kroku 3 .
- Jakmile u zařízení BLUETOOTH dojde k jejich spárování, není je potřeba párovat znovu s výjimkou následujících případů:
  - Došlo k vymazání údajů o párování při opravě apod.
  - Reproduktor je již spárován s 8 zařízeními a má dojit k párování s dalším zařízením.  
Reproduktor lze spárovat s max. 8 zařízeními. Když je navíc k 8 spárovaným zařízením párováno nové zařízení, údaje o párování nejdříve připojeného zařízení přes připojení BLUETOOTH se nahradí údaji toho nového.
  - Došlo k vymazání údajů o párování s reproduktorem ze zařízení BLUETOOTH.
  - Reproduktor se z inicializuje.  
Smažou se všechny údaje o párování. Po inicializaci reproduktoru se nebude moci připojit k počítači. V tomto případě smažte údaje o párování reproduktoru z počítače a potom proveďte párovací postup znovu.
- Reproduktor lze spárovat s více zařízeními, ale v daném okamžiku může přehrávat hudbu jen z jednoho spárovaného zařízení.
- Vstupní klíč reproduktoru je „0000“. Je-li na zařízení BLUETOOTH nastaven jiný vstupní klíč než „0000“, nelze spárování s reproduktorem provést.
- Je-li do konektoru AUDIO IN reproduktoru zapojen audiokabel, zatímco jsou reproduktor a zařízení BLUETOOTH spojeny přes připojení BLUETOOTH, z reproduktoru nebude generován zvuk ze zařízení BLUETOOTH (funkce handsfree je k dispozici). Chcete-li poslouchat hudbu ze zařízení BLUETOOTH, odpojte audiokabel od konektoru AUDIO IN na reproduktoru.
- Funkci vícebodového připojení nelze používat během použití funkce Stereofonní pár či funkce Párty-připojení.

### Příbuzné téma

- [Připojení reproduktoru současně ke 2 zařízením BLUETOOTH \(vícebodové připojení\)](#)
- [Poslech hudby zařízení přes připojení BLUETOOTH](#)
- [Ukončení připojení BLUETOOTH \(po použití\)](#)



Bezdrátový reproduktor  
SRS-XG300

## Připojení k počítači přes připojení BLUETOOTH (Mac)

Párování je proces vyžadovaný k vzájemné registraci údajů na zařízeních BLUETOOTH, jež se připojují bezdrátově. Abyste mohli poprvé sestavit připojení BLUETOOTH, je předtím potřeba dané zařízení spárovat s reproduktorem. Stejný postup proveďte pro spárování s jinými zařízeními. Údaje o párování se ukládají do reproduktoru, když je reproduktor vypnut.

### Podporované operační systémy

macOS Catalina (verze 10.15)

Před zahájením proveďte tento postup.

- Položte počítač do vzdálenosti 1 m od reproduktoru.
- Připojte reproduktor k síťové zásuvce pomocí síťového adaptéru nebo pomocí kabelu USB<sup>\*</sup>. Nebo dostatečně nabijte dobíjecí vestavěnou baterii.
  - <sup>\*</sup> Typ a počet dodávaného příslušenství se liší v závislosti na zemi/regionu.
- Jako referenci si připravte návod k použití dodávaný s počítačem.
- Aby nedošlo k náhlému výstupu hlasitého zvuku z reproduktoru, snižte hlasitost na něm i na zařízení BLUETOOTH, nebo zastavte přehrávání hudby.
- Zapněte reproduktor počítače.
  - Je-li reproduktor počítače nastaven na  (ztlumení), nebude na výstupu reproduktoru BLUETOOTH žádný zvuk.

– Když je reproduktor počítače zapnutý:



#### 1 Zapněte reproduktor.

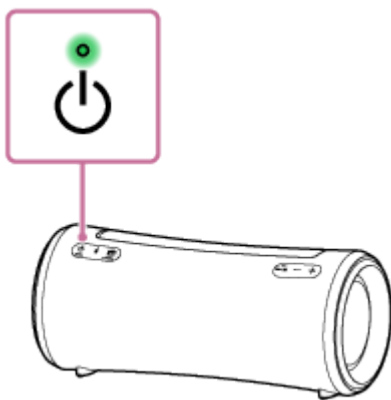

#### 2 Zkontrolujte stav indikátoru (BLUETOOTH).

**Když indikátor bliká dvojitě**

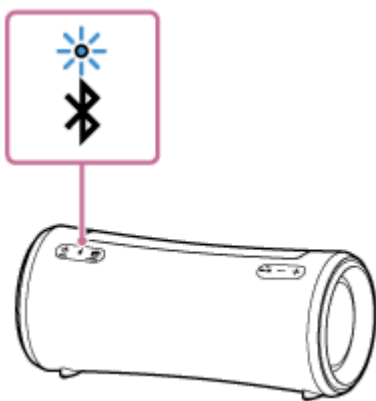

Po prvním spárování reproduktoru se zařízením BLUETOOTH od jeho zakoupení či inicializace (kdy reproduktor nemá žádné údaje o spárování) bude reproduktor při jeho dalších zapnutí automaticky přecházet do párovacího režimu. Přejděte ke kroku 4 .

### Když indikátor bliká pomalu

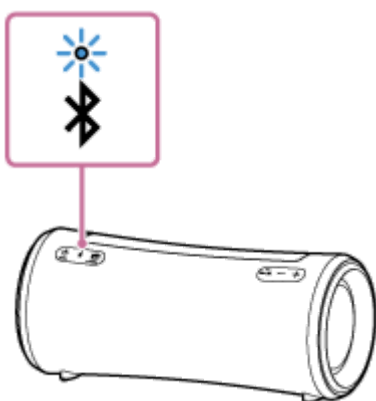

Reproduktor vyhledává připojení BLUETOOTH.

- Pro spárování reproduktoru s druhým či dalším zařízením BLUETOOTH (když má reproduktor údaje o párování jiných zařízení BLUETOOTH) pokračujte krokem 3 .
- Chcete-li znovu připojit reproduktor k jednomu ze zařízení BLUETOOTH, které již s ním bylo spárováno, pokračujte krokem 4 .  
V závislosti na zařízení BLUETOOTH může být reproduktor znovu připojen k zařízení ihned po jeho zapnutí. Podrobné informace viz návod k použití dodaný se zařízením BLUETOOTH.

### Když indikátor svítí trvale

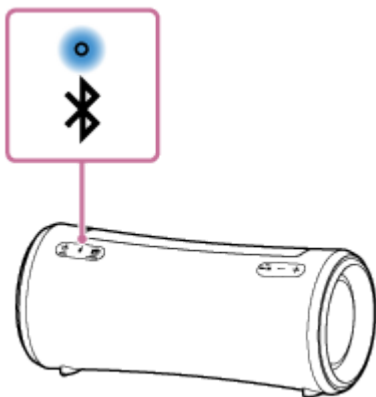

Reproduktor je již připojen k jednomu ze zařízení BLUETOOTH.

Chcete-li reproduktor připojit k jinému zařízení BLUETOOTH, proveďte jeden z těchto postupů:

- Pro spárování reproduktoru s druhým či dalším zařízením BLUETOOTH (když má reproduktor údaje o párování jiných zařízení BLUETOOTH) pokračujte krokem 3 .

- Chcete-li znovu připojit reproduktor k jednomu ze zařízení BLUETOOTH, které již s ním bylo spárováno, pokračujte krokem 4 .

### 3 Stiskněte tlačítko (BLUETOOTH).

Z reproduktoru zazní hlasová indikace (BLUETOOTH pairing (BLUETOOTH párován)) a indikátor  (BLUETOOTH) začne blikat dvojitě (režim párování).

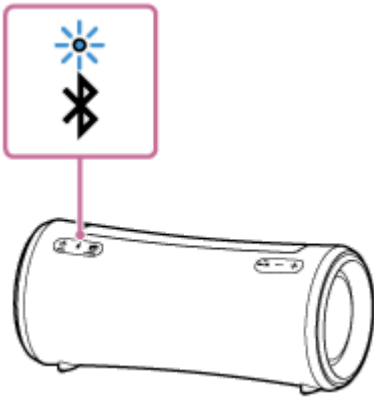

### 4 Vyhledejte reproduktor v počítači.

1. Klepněte na položky [  (System Preferences)] - [Bluetooth] v hlavním panelu na obrazovce vpravo dole.

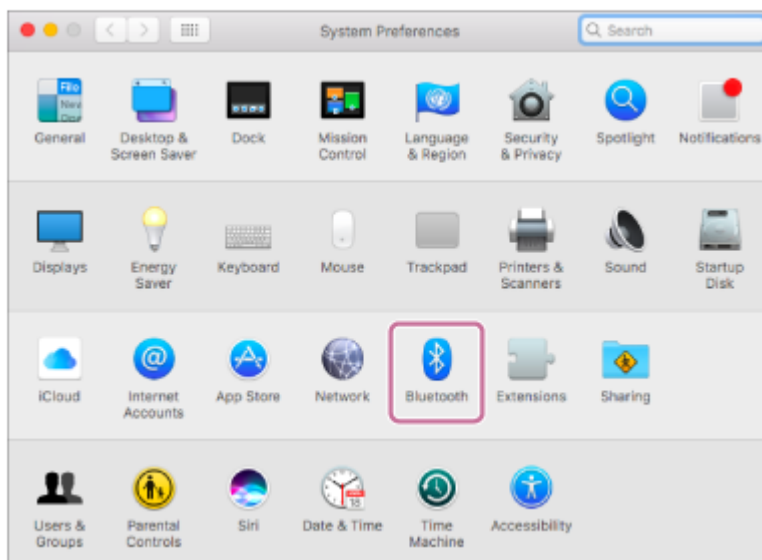

2. Vyberte zařízení [SRS-XG300] na obrazovce Bluetooth a pak klepněte na položku [Pair].

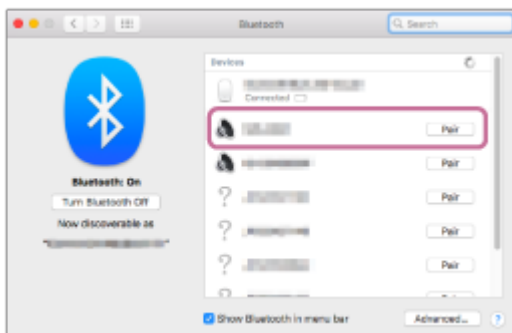

### 5 Sestavte připojení BLUETOOTH podle pokynů na obrazovce.

Když je sestaveno připojení BLUETOOTH, zazní z reproduktoru hlasová indikace (BLUETOOTH connected (BLUETOOTH připojen)) a stav indikátoru  (BLUETOOTH) se změní z blikání na rozsvícení.

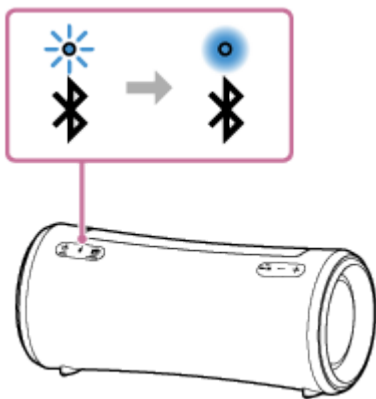

Není-li pokus o připojení úspěšný, zopakujte postup od kroku 3 .

## 6 Klikněte na ikonu reproduktoru na obrazovce vpravo nahoře a vyberte položku [SRS-XG300].

Z počítače lze nyní využívat přehrávání hudby apod.

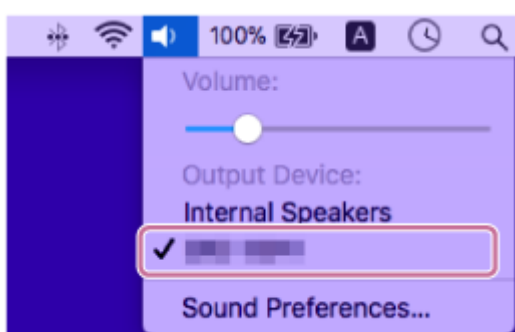

### Tip

- Výše uvedené pokyny na počítači jsou uvedeny jako příklad. Podrobné informace viz návod k použití dodaný s počítačem. Navíc nejsou všechny počítače testovány a ověřeny jako kompatibilní s výše uvedeným postupem, který se také netýká počítačů na zakázku.
- Reproduktor lze současně připojit až ke 2 zařízením BLUETOOTH. (Vícebodové připojení)

### Poznámka

- Párovací režim reproduktoru se uvolní za přibl. 5 minut a indikátor  (BLUETOOTH) bude blikat pomalu. Nicméně když reproduktor nemá žádné údaje o párování, jako při továrním nastavení, k uvolnění párovacího režimu nedojde. Uvolní-li se párovací režim před dokončením procesu, zopakujte od kroku 3 .
- Jakmile u zařízení BLUETOOTH dojde k jejich spárování, není je potřeba párovat znovu s výjimkou následujících případů:
  - Došlo k vymazání údajů o párování při opravě apod.
  - Reproduktor je již spárován s 8 zařízeními a má dojít k párování s dalším zařízením.  
Reproduktor lze spárovat s max. 8 zařízeními. Když je navíc k 8 spárovaným zařízením párováno nové zařízení, údaje o párování nejdříve připojeného zařízení přes připojení BLUETOOTH se nahradí údaji toho nového.
  - Došlo k vymazání údajů o párování s reproduktorem ze zařízení BLUETOOTH.
  - Reproduktor se ziniculuje.  
Smažou se všechny údaje o párování. Po inicializaci reproduktoru se nebude moci připojit k počítači. V tomto případě smažte údaje o párování reproduktoru z počítače a potom proveďte párovací postup znovu.
- Reproduktor lze spárovat s více zařízeními, ale v daném okamžiku může přehrávat hudbu jen z jednoho spárovaného zařízení.
- Vstupní klíč reproduktoru je „0000“. Je-li na zařízení BLUETOOTH nastaven jiný vstupní klíč než „0000“, nelze spárování s reproduktorem provést.

- Je-li do konektoru AUDIO IN reproduktoru zapojen audiokabel, zatímco jsou reproduktor a zařízení BLUETOOTH spojeny přes připojení BLUETOOTH, z reproduktoru nebude generován zvuk ze zařízení BLUETOOTH (funkce handsfree je k dispozici). Chcete-li poslouchat hudbu ze zařízení BLUETOOTH, odpojte audiokabel od konektoru AUDIO IN na reproduktoru.
- Funkci vícebodového připojení nelze používat během použití funkce Stereofonní pár či funkce Párty-připojení.

---

### Příbuzné téma

- [Připojení reproduktoru současně ke 2 zařízením BLUETOOTH \(vícebodové připojení\)](#)
- [Poslech hudby zařízení přes připojení BLUETOOTH](#)
- [Ukončení připojení BLUETOOTH \(po použití\)](#)

5-039-105-61(2) Copyright 2022 Sony Corporation

Bezdrátový reproduktor  
SRS-XG300

## Připojení reproduktoru současně ke 2 zařízením BLUETOOTH (vícebodové připojení)

Když je reproduktor připojen současně ke 2 zařízením BLUETOOTH přes připojení BLUETOOTH, lze provádět následující:

- Přepínání zdroje přehrávání hudby mezi 2 zařízeními  
Zdroj přehrávání hudby lze přepínat z jednoho zařízení na druhé, aniž by se muselo stále znovu sestavovat spojení BLUETOOTH.

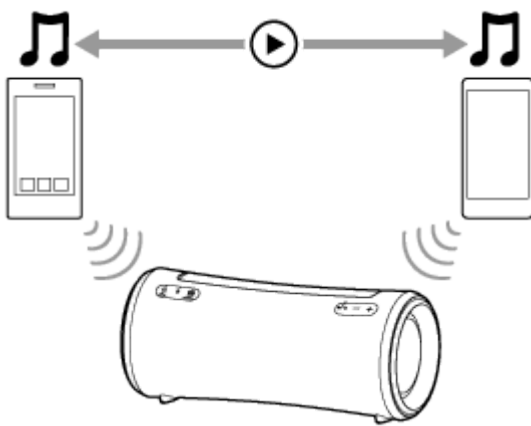

- Pohotovostní režim pro příchozí volání na jakýkoli ze 2 smartphonů/zařízení iPhone  
Oba 2 smartphony/zařízení iPhone lze mít v pohotovostním režimu pro příchozí volání a zároveň poslouchat hudbu přehrávanou na jednom ze smartphonů/zařízení iPhone, a přijmout příchozí volání na kterýkoli ze smartphonů/zařízení iPhone, když k němu dojde.

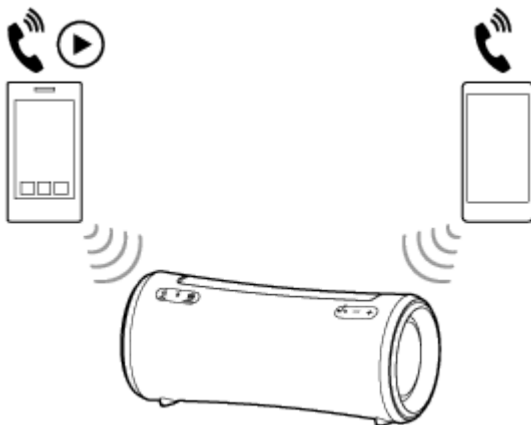

## Připojení reproduktoru současně ke 2 zařízením přes spojení BLUETOOTH

### 1 Připojte reproduktor k prvnímu zařízení BLUETOOTH.

Podrobnosti o postupu připojení BLUETOOTH viz jeden z následujících odkazů, který se týká daného zařízení.

- [Párování a připojování se zařízeními BLUETOOTH®](#)
- [Připojení k počítači přes připojení BLUETOOTH \(Windows®\)](#)
- [Připojení k počítači přes připojení BLUETOOTH \(Mac\)](#)



**2 Nechte reproduktor připojený k prvnímu zařízení BLUETOOTH a stiskněte tlačítko  (BLUETOOTH).**

Z reproduktoru zazní hlasová indikace (BLUETOOTH pairing (BLUETOOTH párován)) a indikátor  (BLUETOOTH) začne blikat dvojitě (režim párování).

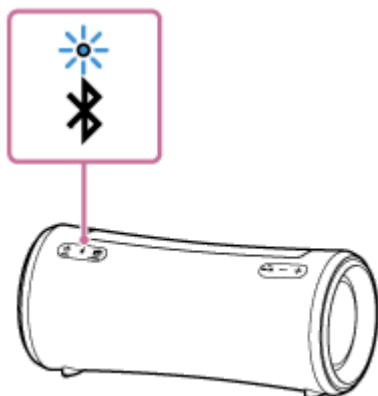

**3 Vyhledejte reproduktor obsluhou druhého zařízení BLUETOOTH.**

**4 Sestavte připojení BLUETOOTH podle pokynů na obrazovce.**

Když je sestaveno připojení BLUETOOTH, zazní z reproduktoru hlasová indikace (BLUETOOTH 2nd Device Connected (BLUETOOTH 2. zařízení připojeno)) a stav indikátoru  (BLUETOOTH) se změní z blikání na rozsvícení.

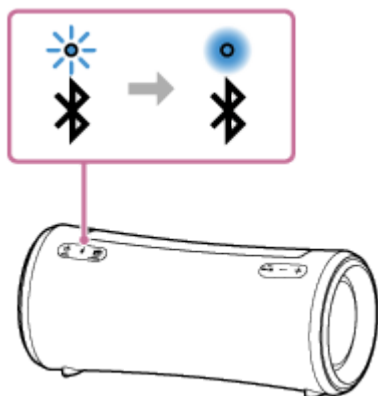

### Změny zařízení BLUETOOTH ve vícebodovém připojení

Když necháte reproduktor připojený ke 2 zařízením ve vícebodovém připojení, lze zkusit připojit další zařízení přes připojení BLUETOOTH.

Když obsluhou reproduktoru a třetího zařízení zkoušíte sestavit spojení BLUETOOTH, zůstane připojení BLUETOOTH k jednomu ze 2 zařízení dříve používaných k přehrávání hudby či telefonování zachováno, a připojení BLUETOOTH k druhému zařízení se ukončí. Pak se sestaví spojení BLUETOOTH mezi reproduktorem a třetím zařízením.

### Přehrávání hudby, když je reproduktor připojen ke 2 zařízením ve vícebodovém připojení

- Spustíte-li přehrávání hudby obsluhou reproduktoru, ve vícebodovém připojení se spustí přehrávání hudby na jednom ze zařízení, které sloužilo k předchozímu přehrávání.
- Chcete-li přehrávat hudbu na jiném (druhém) zařízení ve vícebodovém připojení, spusťte přehrávání hudby obsluhou druhého zařízení.

Po spuštění přehrávání obsluhou druhého zařízení může být z reproduktoru v závislosti na podmínkách slyšet přehrávání hudby na stejném (prvním) zařízení. V takovém případě zastavte přehrávání na tom prvním. Pak je možný poslech přehrávání hudby na tom druhém.

## Příjem volání, když je reproduktor připojen ke 2 smartphonům/zařízením iPhone ve vícebodovém připojení

- Připojením reproduktoru ke 2 smartphonům/zařízením iPhone ve vícebodovém připojení se obě tato zařízení uvedou do pohotovostního režimu pro příchozí volání.
- Při příchozím volání na jedno z těchto zařízení ve vícebodovém připojení je z reproduktoru slyšet vyzváněcí tón.
- Když dojde k příchozímu volání na jiné (druhé) zařízení, když právě probíhá první volání přes reproduktor, je slyšet vyzváněcí tón z druhého zařízení.  
Po ukončení volání na prvním zařízení je slyšet vyzváněcí tón druhého zařízení z reproduktoru.

### O hlasové indikaci

Když je reproduktor připojen k zařízením ve vícebodovém připojení, v souladu s danými podmínkami zazní z reproduktoru následující hlasová indikace.

- Když se sestaví spojení BLUETOOTH mezi reproduktorem a prvním zařízením: „BLUETOOTH Device1 Connected (BLUETOOTH Zařízení1 připojeno)“
- Když se sestaví spojení BLUETOOTH mezi reproduktorem a druhým zařízením: „BLUETOOTH Device2 Connected (BLUETOOTH Zařízení2 připojeno)“
- Když se ukončí spojení BLUETOOTH s prvním zařízením: „BLUETOOTH Device1 Disconnected (BLUETOOTH Zařízení1 odpojeno)“
- Když se ukončí spojení BLUETOOTH s druhým zařízením: „BLUETOOTH Device2 Disconnected (BLUETOOTH Zařízení2 odpojeno)“
- Když se spojení BLUETOOTH s prvním zařízením ukončí a nahradí spojením BLUETOOTH sestaveným se třetím zařízením: „BLUETOOTH Device1 Replaced (BLUETOOTH Zařízení1 nahrazeno)“
- Když se spojení BLUETOOTH s druhým zařízením ukončí a nahradí spojením BLUETOOTH sestaveným se třetím zařízením: „BLUETOOTH Device2 Replaced (BLUETOOTH Zařízení2 nahrazeno)“

#### Tip

- Je-li aktivovaná funkce BLUETOOTH na zařízení BLUETOOTH, které již bylo k reproduktoru připojeno dříve, reproduktor se připojí k zařízení znovu ihned po zapnutí tohoto reproduktoru.
- Operace, včetně sestavení a ukončení spojení BLUETOOTH, lze provádět pomocí aplikace „Sony | Music Center“.

#### Poznámka

- Funkci vícebodového připojení nelze používat během použití funkce Stereofonní pár či funkce Párty-připojení.
- Funkci vícebodového připojení nemusí být možné používat v závislosti na daném zařízení BLUETOOTH.
- Vícebodové připojení není možné deaktivovat.

---

### Příbuzné téma

- [Párování a připojování se zařízeními BLUETOOTH®](#)
- [Připojení k počítači přes připojení BLUETOOTH \(Windows®\)](#)
- [Připojení k počítači přes připojení BLUETOOTH \(Mac\)](#)

Bezdrátový reproduktor  
SRS-XG300

## Poslech hudby zařízení přes připojení BLUETOOTH

Hudbu zařízení BLUETOOTH lze poslouchat a ovládat jej pomocí reproduktoru přes připojení BLUETOOTH v případě, že podporuje následující profily BLUETOOTH.

### A2DP (Advanced Audio Distribution Profile)

Umožňuje využívat zvukový obsah s vysokou kvalitou bezdrátově.

### AVRCP (Audio Video Remote Control Profile)

Umožňuje nastavovat hlasitost a obsluhovat přehrávání, pozastavení či přechod na začátek další/aktuální skladby. Operace se mohou lišit v závislosti na zařízení BLUETOOTH. Viz také návod k použití dodaný se zařízením BLUETOOTH.

#### Poznámka

- Aby nedošlo k náhlému výstupu hlasitého zvuku z reproduktoru, ověřte si předem, že je hlasitost na zařízení BLUETOOTH i reproduktoru nastavena na přiměřenou úroveň.  
V závislosti na zařízení BLUETOOTH nemusí být možné nastavit hlasitost reproduktoru na zařízení BLUETOOTH, zatímco je na zařízení zastaveno/pozastaveno přehrávání.

#### 1 Když je do konektoru AUDIO IN zapojen audiokabel, tento kabel odpojte.

Zatímco je do konektoru AUDIO IN zapojen audiokabel, není slyšet hudba ze žádného zařízení BLUETOOTH.

#### 2 Připojte reproduktor k zařízení BLUETOOTH.

Když je sestaveno připojení BLUETOOTH, zazní z reproduktoru hlasová indikace (BLUETOOTH connected (BLUETOOTH připojen)) a stav indikátoru  (BLUETOOTH) se změní z blikání na rozsvícení.

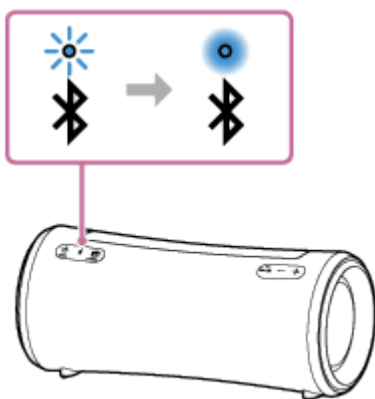

#### 3 Spusťte přehrávání na zařízení BLUETOOTH.

#### 4 Nastavte hlasitost stisknutím tlačítek +/- (hlasitost) na reproduktoru nebo obsluhou zařízení BLUETOOTH.

Když nastavíte hlasitost stisknutím tlačítek +/- (hlasitost) na reproduktoru či obsluhou zařízení BLUETOOTH, zabliká indikátor  (napájení) jednou nebo 3krát.

V závislosti na používaném zařízení BLUETOOTH nemusí indikátor  (napájení) na reproduktoru zablikat, i když jste na zařízení BLUETOOTH nastavili hlasitost.

Pro rychlé nastavení lze tlačítka +/- (hlasitost) stisknout a podržet.

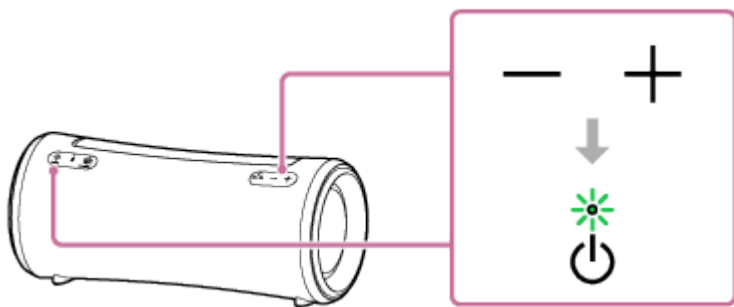

Během přehrávání lze pomocí tlačítek na reproduktoru provádět následující operace.

### Pozastavení

Stiskněte tlačítko ►|| (přehrát) / 📞 (volat) při přehrávání, které se pozastaví. Jeho dalším stisknutím pozastavení zrušíte.

### Skok na začátek další skladby

Stiskněte tlačítko ►|| (přehrát) / 📞 (volat) dvakrát rychle při přehrávání.

### Skok na začátek aktuální či předchozí skladby\*

Stiskněte tlačítko ►|| (přehrát) / 📞 (volat) 3krát rychle při přehrávání.

\* Operace se liší v závislosti na používaném zařízení BLUETOOTH.

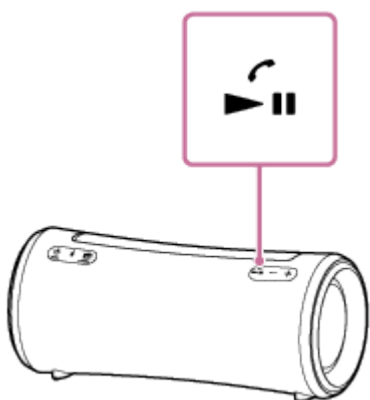

### Tip

- Dokud je reproduktor zapojen do el. zásuvky pomocí síťového adaptéru nebo pomocí kabelu USB\*, dokáže se vestavěná baterie reproduktoru nabíjet, i když právě probíhá přehrávání hudby z reproduktoru. V závislosti na použití reproduktoru však může dlouhou dobu trvat, než se nabíjení baterie dokončí. Hodláte-li reproduktor používat během nabíjení baterie, snižte hlasitost reproduktoru nebo reproduktor vypněte, a před dalším použitím reproduktoru nechte baterii plně nabít.

\* Typ a počet dodávaného příslušenství se liší v závislosti na zemi/regionu.

- Když nastavíte hlasitost na reproduktoru na maximální či minimální úroveň, zabliká indikátor ⏻ (napájení) 3krát.

### Poznámka

- Pro zařízení Apple iOS je reproduktor kompatibilní s iOS 10.0 a novějším. Připojení BLUETOOTH není dostupné na zařízeních s iOS 9.x a starším.
- Jsou-li špatné komunikační podmínky, může zařízení BLUETOOTH nesprávně reagovat na obsluhu z reproduktoru.
- Při přehrávání hudby na zařízení BLUETOOTH nezapojte zařízení do konektoru AUDIO IN. Zapojením zařízení do konektoru AUDIO IN dojde k automatickému uvedení reproduktoru do režimu AUDIO IN, a nebude slyšet hudba ze žádného zařízení BLUETOOTH.
- Zatímco má reproduktor zapojené zařízení do konektoru AUDIO IN, lze stále poslouchat hudbu ze zařízení BLUETOOTH připojeného přes připojení BLUETOOTH např. výběrem položky [My Library] v aplikaci „Sony | Music Center“.

- Při použití na místě s vysokou teplotou může dojít ke snížení hlasitosti pro ochranu vestavěné baterie.
- Když vestavěné baterii dochází kapacita, dojde ke snížení maximální hlasitosti reproduktoru.
- V závislosti na zařízení BLUETOOTH může být potřeba nastavit hlasitost či upravit nastavení audiovýstupu na připojeném zařízení.
- V závislosti na zařízení BLUETOOTH připojeném k reproduktoru, komunikačním prostředí či podmínkách použití může dojít k šumu nebo výpadkům zvuku.

---

### **Příbuzné téma**

- [Ukončení připojení BLUETOOTH \(po použití\)](#)
- [Nabíjení reproduktoru](#)

5-039-105-61(2) Copyright 2022 Sony Corporation

Bezdrátový reproduktor  
SRS-XG300

## Výběr kvality přehrávání hudby přes připojení BLUETOOTH (kodek)

U reproduktoru jsou pro kvalitu připojení BLUETOOTH k dispozici předvolby „Priorita kvality zvuku“ a „Priorita stabilního připojení“. Předvolba „Priorita kvality zvuku“ poskytuje kompatibilitu nejen s kodekem SBC, ale také s kodeky AAC a LDAC pro přehrávání hudby ve vysoké kvalitě zvuku, zatímco předvolba „Priorita stabilního připojení“ umožňuje přehrávání hudby přes stabilnější připojení BLUETOOTH. V době nákupu je vybrána předvolba „Priorita kvality zvuku“.

### Podporované kodeky

- Priorita kvality zvuku (výchozí nastavení): Optimální kodek je vybrán z možností AAC, LDAC a SBC automaticky.
- Priorita stabilního připojení: Je vybrán kodek SBC.





### 1 Zapněte reproduktor.

Indikátor  (BLUETOOTH) bliká\* modře.

\* Nachází-li se poblíž zařízení BLUETOOTH, které bylo připojeno k reproduktoru dříve, může dojít k jeho automatickému připojení. V takovém případě se indikátor  (BLUETOOTH) na reproduktoru rozsvítí modře.

### 2 Změňte kvalitu připojení BLUETOOTH.

#### Použití tlačítek reproduktoru

1. Stiskněte a podržte současně tlačítka  (přehrát)/  (volat) a tlačítko  (BLUETOOTH) přibližně 2 sekundy. Když je nastavení změněno na předvolbu „Priorita stabilního připojení“, zabliká indikátor  (napájení) 3krát zeleně. Když je nastavení změněno na předvolbu „Priorita kvality zvuku“, zabliká indikátor  (napájení) dvakrát zeleně. Když je reproduktor připojen k zařízením BLUETOOTH, všechna spojení se automaticky ukončí a pak znovu sestaví, a použije se nové nastavení.

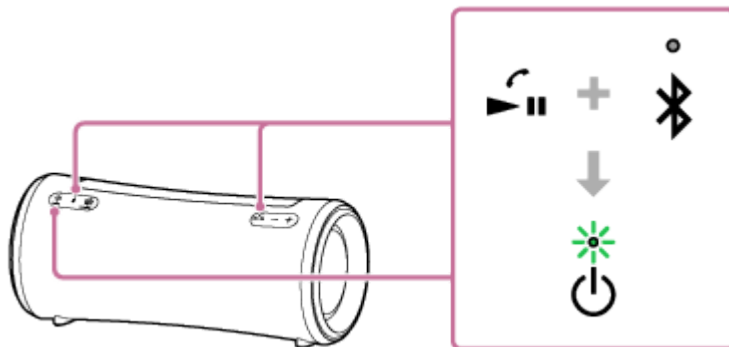

#### Tip

- Dokud je reproduktor připojen k el. zásuvce pomocí síťového adaptéru nebo pomocí kabelu USB\*, lze změnit kvalitu připojení BLUETOOTH také tehdy, když je reproduktor vypnutý.

\* Typ a počet dodávaného příslušenství se liší v závislosti na zemi/regionu.

#### Použití aplikace „Sony | Music Center“

1. Spárujte reproduktor se zařízením BLUETOOTH, jako je smartphone. Když dojde k sestavení spojení BLUETOOTH, zazní z reproduktoru hlasová indikace (BLUETOOTH connected (BLUETOOTH připojen)).
2. Spusťte aplikaci klepnutím na [Music Center] ve smartphonu apod.



Music Center

3. Klepněte na položku [SRS-XG300].
4. Klepněte na položky [Settings] - [Sound] - [Bluetooth Connection Quality] a pak vyberte předvolbu [Priority on Sound Quality] nebo [Priority on Stable Connection].
5. Ukončete spojení se zařízením BLUETOOTH a pak jej znovu sestavte.  
Tím se daná předvolba použije.

#### Tip

- Při použití funkce Stereofonní pár nebo funkce Párty-připojení dojde k automatickému přepnutí kodeku na SBC.

#### Poznámka

- Při vybrané předvolbě „Priorita kvality zvuku“ může v závislosti na nastavení zařízení BLUETOOTH a okolních podmínkách docházet k šumu nebo přerušování zvuku. V takovém případě změňte kvalitu připojení BLUETOOTH na předvolbu „Priorita stabilního připojení“.

---

#### Příbuzné téma

- [Použití funkce Pohotovostní režim BLUETOOTH \(autom. zap. napájení\)](#)
- [Co lze dělat s aplikací „Sony | Music Center“](#)

Bezdrátový reproduktor  
SRS-XG300

## Ukončení připojení BLUETOOTH (po použití)

Po dokončení přehrávání hudby pomocí zařízení BLUETOOTH ukončíte připojení BLUETOOTH jakoukoli z těchto operací.

Když dojde k ukončení připojení BLUETOOTH, zazní z reproduktoru hlasová indikace (BLUETOOTH disconnected (BLUETOOTH odpojen)).

- Vypněte funkci BLUETOOTH na připojeném zařízení BLUETOOTH. Podrobné informace viz návod k použití dodaný se zařízením.
- Vypněte zařízení BLUETOOTH.
- Vypněte reproduktor.

### Tip

- Při použití funkce Stereofonní pár a vypnutí jednoho reproduktoru dojde k automatickému vypnutí i toho druhého. Připojení BLUETOOTH mezi nimi se ukončí.
- Po dokončení přehrávání hudby může dojít k automatickému ukončení připojení BLUETOOTH v závislosti na zařízení BLUETOOTH.

### Příbuzné téma

- [Vypnutí napájení](#)
- [Co lze dělat s aplikací „Sony | Music Center“](#)
- [Funkce Autom. pohotovostní režim \(úspora energie\)](#)



Bezdrátový reproduktor  
SRS-XG300

## Poslech hudby přenosného audiozařízení apod.

Připojením přenosného audiozařízení apod. k reproduktoru pomocí audiokabelu (komerčně dostupný) lze na něm poslouchat hudbu.

### Poznámka

- Před sestavením spojení mezi reproduktorem a přenosným audiozařízením snižte hlasitost obou zařízení, aby nedošlo náhlému výstupu hlasitého zvuku z reproduktoru.

### 1 Zapojte zařízení do konektoru AUDIO IN pomocí audiokabelu (komerčně dostupný).

K zapojení použijte audiokabel se stereofonními minikonektory (bez odporu)<sup>\*1</sup> na obou koncích.

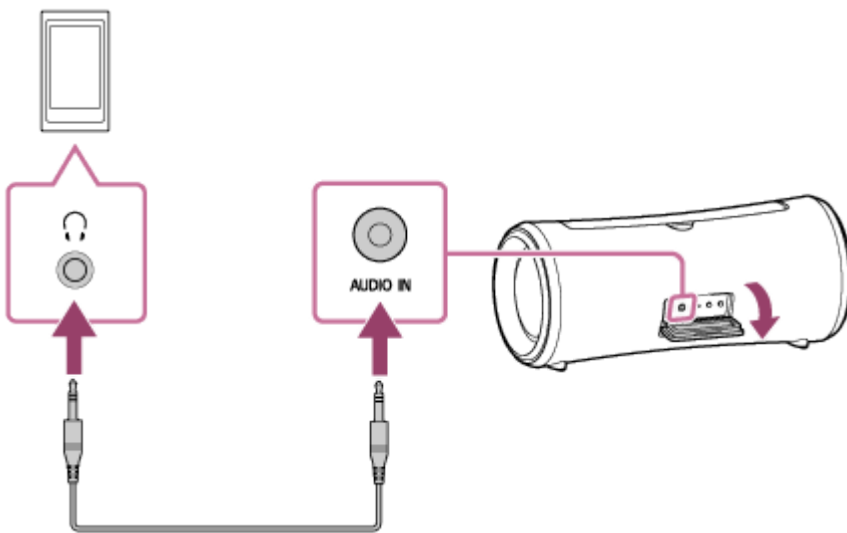

<sup>\*1</sup> Použijete-li audiokabel (se stereofonními minikonektory) s vyšším odporem, může dojít ke snížení úrovně zvuku. Proto zajistěte použití kabelu (se stereofonními minikonektory) bez odporu.

### 2 Zapněte reproduktor.

Indikátor  (napájení) se rozsvítí zeleně.<sup>\*2</sup>

<sup>\*2</sup> Nachází-li se poblíž zařízení BLUETOOTH, které bylo připojeno k reproduktoru dříve, může dojít k jeho automatickému připojení. V takovém případě se indikátor  (BLUETOOTH) na reproduktoru rozsvítí modře.

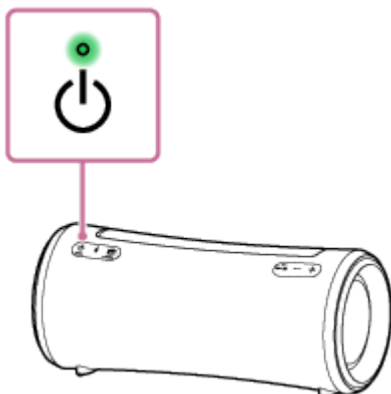

### 3 Zapněte připojené zařízení a spusťte na něm přehrávání.

#### 4 Upravte hlasitost na připojeném zařízení na přiměřenou úroveň.

Je-li nastavena hlasitost obsluhou připojeného přenosného audiozařízení, nebude indikátor  (napájení) na reproduktoru blikat.

#### 5 Stisknutím tlačítek **-/+** (hlasitost) nastavíte hlasitost.

Když nastavíte hlasitost stisknutím tlačítek **-/+** (hlasitost), zabliká indikátor  (napájení) jednou nebo 3krát.

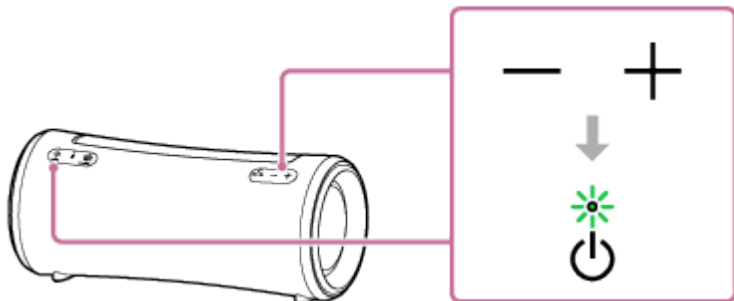

#### Tip

- Není-li slyšet žádný zvuk, zvyšte hlasitost na připojeném zařízení.
- Dokud je reproduktor připojen ke smartphonu či mobilnímu telefonu přes připojení BLUETOOTH HFP (Hands-free Profile), lze na něm telefonovat handsfree a zároveň poslouchat hudbu ze zařízení, které je také zapojeno do reproduktoru pomocí audiokabelu.

#### Poznámka

- Zatímco je zapojen audiokabel do konektoru AUDIO IN, má prioritu výstup zvuku přes konektor AUDIO IN a výstup zvuku ze zařízení BLUETOOTH je deaktivován. V závislosti na stavu připojení BLUETOOTH svítí či bliká modře indikátor  (BLUETOOTH) na reproduktoru. To však neznamená chybnou funkci.
- Zatímco má reproduktor zapojen audiokabel, lze stále poslouchat hudbu ze zařízení BLUETOOTH připojeného přes připojení BLUETOOTH, např. výběrem položky [My Library] v aplikaci „Sony | Music Center“.
- Během použití funkce Stereofonní pár či funkce Párty-připojení nedokáže reproduktor přehrávat hudbu ze zařízení, které je zapojeno do konektoru AUDIO IN pomocí audiokabelu.
- Je-li reproduktor v režimu AUDIO IN, lze jej pro Funkce Stereofonní pár nebo funkci Párty-připojení také nastavit pomocí aplikace „Sony | Music Center“. Nicméně po dokončení nastavení je reproduktor automaticky uveden do režimu BLUETOOTH.
- Při zapojení přenosného audiozařízení do konektoru AUDIO IN a přehrávání hudby nelze používat tlačítka na reproduktoru k provádění operací, jako jsou pozastavení, skok na začátek další skladby a skok na začátek aktuální skladby.
- Nepoužívejte konektor AUDIO IN na místech, kde by mohlo dojít k postříkání reproduktoru vodou. Dodávané příslušenství ani konektor a porty (USB/AUDIO IN) pod víčkem nejsou konstruovány na vodotěsnost ani prachotěsnost.
- Po odpojení audiokabelu od reproduktoru vždy zajistěte řádné zavření víčka. Víčko hraje velmi důležitou roli při zachování funkcí vodotěsnosti a prachotěsnosti.

#### Příbuzné téma

- [Funkce Autom. pohotovostní režim \(úspora energie\)](#)

Bezdrátový reproduktor  
SRS-XG300

## Využívání přepínání zvukových efektů

U reproduktoru lze využívat přepínání zvukových efektů.

### Využívání zvuku s větší dynamikou (efekt MEGA BASS)

Pro nastavení lze použít některý z následujících postupů.

V době nákupu je zvukový efekt MEGA BASS zaktivovaný.

- V aplikaci „Sony | Music Center“ klepněte na položky [SRS-XG300] - [Settings] - [Sound] - [Sound Effect] - [MEGA BASS].
- Stiskněte tlačítko MEGA BASS na reproduktoru.  
Každým stisknutím tlačítka je zvukový efekt MEGA BASS zaktivován anebo deaktivován.

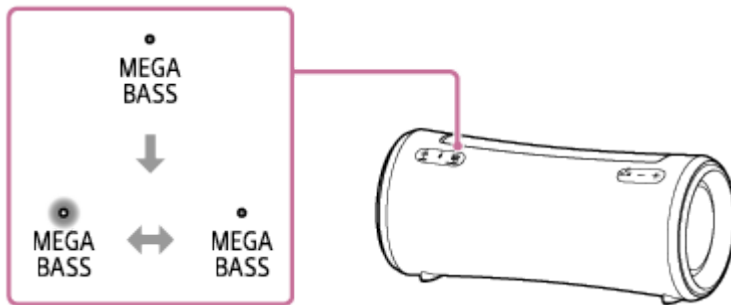

### Využívání pocitu přítomnosti na živém vystoupení (efekt LIVE SOUND)

V aplikaci „Sony | Music Center“ klepněte na položky [SRS-XG300] - [Settings] - [Sound] - [Sound Effect] - [LIVE SOUND].



### Úprava nastavení ekvalizéru podle vlastních preferencí (CUSTOM)

1. V aplikaci „Sony | Music Center“ klepněte na položky [SRS-XG300] - [Settings] - [Sound].
2. Proveďte následující postup.
  - Klepněte na položky [Sound Effect] - [CUSTOM].
  - Klepněte na položku [Custom EQ] a pak upravte nastavení ekvalizéru podle vlastních preferencí.

### Použití reproduktoru s nižší spotřebou energie z dobíjecí baterie (STAMINA)

Pro nastavení lze použít některý z následujících postupů.

V době nákupu je volba napájení STAMINA deaktivovaná.

- Stiskněte a podržte tlačítko MEGA BASS/  STAMINA na reproduktoru přibl. 2 sekundy. Indikátor STAMINA se rozsvítí bíle. To znamená, že je volba napájení STAMINA aktivovaná. Pro deaktivaci volby napájení STAMINA stiskněte a podržte tlačítko MEGA BASS/  STAMINA ještě jednou přibl. 2 sekundy.

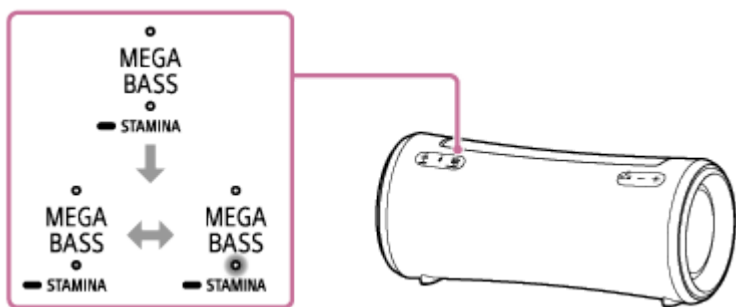

- V aplikaci „Sony | Music Center“ klepněte na položky [SRS-XG300] - [Settings] - [Power Option] a pak vyberte volbu [STAMINA].

Když je volba napájení STAMINA aktivovaná, jsou funkce osvětlení a zvukové efekty včetně MEGA BASS deaktivované.

Bezdrátový reproduktor  
SRS-XG300

## Poslech hudby pomocí 2 bezdrátových reproduktorů (funkce Stereofonní pár)

Pro použití funkce Stereofonní pár jsou potřeba 2 reproduktory SRS-XG300. Připojením 2 reproduktorů přes připojení BLUETOOTH lze využívat zvuk s vyšším výkonem.

2 reproduktory připojené přes připojení BLUETOOTH přehrávají zvuk stereofonně: 1. reproduktor přehrává zvuk pravého kanálu (pravá strana) a druhý přehrává zvuk levého kanálu (levá strana).

Před obsluhou reproduktoru zajistěte následující záležitosti:

- Na každém reproduktoru, který chcete pro tuto funkci připojit, zaktualizujte předinstalovaný software na nejnovější verzi.  
(Podrobnosti o postupu aktualizace viz [Aktualizace předinstalovaného softwaru](#).)
- Zajistěte, aby 2 reproduktory k připojení pro tuto funkci byly ve vzdálenosti do 1 m od sebe.
- Probíhá-li přehrávání hudby, ukončete jej.

Pro funkci Stereofonní pár lze sestavit či ukončit připojení pomocí aplikace „Sony | Music Center“.

Podrobnosti o aplikaci „Sony | Music Center“ viz následující adresa URL:

<https://www.sony.net/smcqa/>

### Poznámka

- Během použití funkce Stereofonní pár nedokáže reproduktor přehrávat hudbu ze zařízení, které je zapojeno do konektoru AUDIO IN pomocí audiokabelu.
- Je-li reproduktor v režimu AUDIO IN, lze jej pro funkci Stereofonní pár také nastavit pomocí aplikace „Sony | Music Center“. Nicméně po dokončení nastavení je reproduktor automaticky uveden do režimu BLUETOOTH.
- Zapojením přenosného audiozařízení či přístroje stejného typu do konektoru AUDIO IN je reproduktor automaticky uveden do režimu AUDIO IN a deaktivuje se funkce Stereofonní pár.
- Aby nedošlo k náhlému výstupu hlasitého zvuku z reproduktoru, před sestavením spojení se zařízením BLUETOOTH snižte hlasitost reproduktoru a zařízení BLUETOOTH, nebo na zařízení BLUETOOTH zastavte přehrávání.

### Tip

- Použití funkce Stereofonní pár automaticky přepne kodek na SBC.
- Vypnutím reproduktorů nedojde k vypnutí funkce Stereofonní pár. Když je jeden z reproduktorů znovu zapnut, pokusí se navázat spojení pro funkci Stereofonní pár. Pro použití funkce Stereofonní pár zapněte druhý reproduktor do 1 minuty. Zůstane-li funkce pohotovostního režimu BLUETOOTH aktivní\* na obou reproduktorech, zapnutím jednoho z nich se automaticky zapne i ten druhý a sestaví se spojení pro funkci Stereofonní pár mezi těmito reproduktory.

\* Dokud je reproduktor zapojený do el. zásuvky pomocí síťového adaptéru nebo kabelu USB (Typ a počet dodávaného příslušenství se liší v závislosti na zemi/regiónu.), funkce Pohotovostní režim BLUETOOTH je zapnutá.

### Příbuzné téma

- [Použití funkce Pohotovostní režim BLUETOOTH \(autom. zap. napájení\)](#)
- [Instalace aplikace „Sony | Music Center“](#)
- [Aktualizace předinstalovaného softwaru](#)



Bezdrátový reproduktor  
SRS-XG300

## Využívání bezdrátového přehrávání pomocí více reproduktorů (funkce Párty-připojení)

Přes připojení BLUETOOTH lze připojit více reproduktorů (až 100 reproduktorů), které jsou kompatibilní s funkcí Párty-připojení, a ze všech využívat přehrávání hudby.

Zařízení kompatibilní s funkcí Wireless Party Chain nejsou pro připojení použitelná.

### Zařízení\* kompatibilní s funkcí Párty-připojení:

LSPX-S3, SRS-XP700, SRS-XP500, SRS-XG500, SRS-XG300, SRS-XB43, SRS-XB33, SRS-XB23, SRS-XE300, SRS-XE200

\* V závislosti na zemi či regionu nejsou některá kompatibilní zařízení dostupná pro zakoupení.

Před obsluhou reproduktoru zajistěte následující záležitosti:

- Na každém reproduktoru, který chcete pro tuto funkci připojit, zaktualizujte předinstalovaný software na nejnovější verzi.  
(Podrobnosti o postupu aktualizace viz [Aktualizace předinstalovaného softwaru](#).)
- Zajistěte, aby všechny reproduktory k připojení pro tuto funkci byly ve vzdálenosti do 1 m od sebe.
- Probíhá-li přehrávání hudby, ukončete jej.

#### 1 K nastavení reproduktoru pro funkci Párty-připojení použijte aplikaci „Sony | Music Center“.

Podrobnosti o aplikaci „Sony | Music Center“ viz následující adresa URL:

<https://www.sony.net/smcqa/>

#### 2 Spusťte přehrávání na zařízení BLUETOOTH a nastavte hlasitost na přiměřenou úroveň.

Ze všech reproduktorů se přehrává stejná hudba.

Při nastavení hlasitosti na zařízení BLUETOOTH či k němu připojenému reproduktoru (který byl instalován jako první) dojde k automatickému nastavení hlasitosti všech reproduktorů. U ostatních reproduktorů (druhý či následně instalovaný reproduktor) lze také vzájemně nastavit hlasitost.

## Změna připojeného zařízení BLUETOOTH či reproduktoru, nebo ukončení funkce Párty-připojení

Nejprve ukončete přehrávání hudby.

### Tip

- Režim osvětlení reproduktoru se liší v závislosti na typu reproduktoru, který je nainstalován jako první.
- Při použití funkce Párty-připojení dojde k automatickému přepnutí kodeku na SBC.

### Poznámka

- Během použití funkce Párty-připojení nedokáže reproduktor přehrávat hudbu ze zařízení, které je zapojeno do konektoru AUDIO IN pomocí audiokabelu.
- Je-li reproduktor v režimu AUDIO IN, lze jej pro funkci Párty-připojení také nastavit pomocí aplikace „Sony | Music Center“. Nicméně po dokončení nastavení je reproduktor automaticky uveden do režimu BLUETOOTH.

- Zapojením přenosného audiozařízení či přístroje stejného typu do konektoru AUDIO IN je reproduktor automaticky uveden do režimu AUDIO IN a deaktivuje se funkce Párty-připojení.
- Při sledování filmů pomocí funkce Párty-připojení může být mezi videem a zvukem prodleva.

---

---

### Příbuzné téma

- [Instalace aplikace „Sony | Music Center“](#)
- [Aktualizace předinstalovaného softwaru](#)

5-039-105-61(2) Copyright 2022 Sony Corporation



Bezdrátový reproduktor  
SRS-XG300

## Uskutečnění videohovoru na počítači

Během videohovoru na počítači lze reproduktor používat k hovoru bezdrátovým telefonem.

### 1 Připojte reproduktor k počítači přes připojení BLUETOOTH.

### 2 Spusťte aplikaci pro videohovory na počítači.

### 3 Zobrazte nastavení<sup>\*1</sup> aplikace pro videohovory.

- Pro videohovory na počítači vyberte profil BLUETOOTH nikoli k přehrávání hudby (A2DP), ale k telefonování (připojení HFP). Když je vybrán profil BLUETOOTH k přehrávání hudby (připojení A2DP), nemusí být telefonování k dispozici.
- Pro nastavení reproduktorů vyberte položku [Headset earphone (SRS-XG300 Hands-Free)]<sup>\*2</sup>, profil BLUETOOTH k telefonování (připojení HFP). ([Speakers (SRS-XG300 Stereo)]<sup>\*2</sup> je profil BLUETOOTH k přehrávání hudby.)
- Pro nastavení mikrofonu vyberte položku [Headset microphone (SRS-XG300 Hands-Free)]<sup>\*2</sup>, profil BLUETOOTH k telefonování (připojení HFP).
- V závislosti na aplikaci pro videohovory nemusí být výběr [Headset earphone (SRS-XG300 Hands-Free)]<sup>\*2</sup> nebo [Headset microphone (SRS-XG300 Hands-Free)]<sup>\*2</sup>, profil BLUETOOTH k telefonování (připojení HFP) či [Speakers (SRS-XG300 Stereo)]<sup>\*2</sup>, profil BLUETOOTH k přehrávání hudby (připojení A2DP) k dispozici pro nastavení reproduktoru nebo mikrofonu a může se zobrazit pouze položka [SRS-XG300]. V takovém případě vyberte položku [SRS-XG300].
- Často kladené dotazy a odpovědi na ně viz web zákaznické podpory.

\*1 Tato funkce nemusí být k dispozici v závislosti na aplikaci pro videohovory.

\*2 Štítky se mohou lišit v závislosti na počítači nebo aplikaci pro videohovory.

### Tip

- Když nelze zobrazit nastavení aplikace pro videohovory nebo vybrat [Headset earphone (SRS-XG300 Hands-Free)] či [Headset microphone (SRS-XG300 Hands-Free)], profil BLUETOOTH k telefonování (připojení HFP), vyberte [Headset earphone (SRS-XG300 Hands-Free)] nebo [Headset microphone (SRS-XG300 Hands-Free)] pro nastavení v počítači a pak sestavte spojení. Podrobnosti viz následující témata.
  - [Připojení k počítači přes připojení BLUETOOTH \(Windows®\)](#)
  - [Připojení k počítači přes připojení BLUETOOTH \(Mac\)](#)
- Na počítači Mac se pro videohovory používají profily BLUETOOTH k přehrávání hudby (A2DP) i k telefonování (připojení HFP) a výběr profilu není potřeba.

### Poznámka

- Když je reproduktor připojen k počítači Mac a smartphonu ve vícebodovém připojení, nemusí aplikace pro videohovory řádně fungovat. V takovém případě ukončete spojení BLUETOOTH mezi reproduktorem a smartphonem.

---

### Příbuzné téma

- [Připojení k počítači přes připojení BLUETOOTH \(Windows®\)](#)
- [Připojení k počítači přes připojení BLUETOOTH \(Mac\)](#)
- [Připojení reproduktoru současně ke 2 zařízením BLUETOOTH \(vícebodové připojení\)](#)
- [Ukončení připojení BLUETOOTH \(po použití\)](#)
- [Co mohu udělat k vyřešení problému?](#)

5-039-105-61(2) Copyright 2022 Sony Corporation

Bezdrátový reproduktor  
SRS-XG300

## Příjem volání

Pomocí smartphonu nebo mobilního telefonu, který podporuje BLUETOOTH-profil HFP (Hands-free Profile) přes připojení BLUETOOTH, lze využívat handsfree volání.

- Podporuje-li smartphone či mobilní telefon profil HFP i HSP, nastavte jej na použití profilu HFP.
- Operace se mohou lišit v závislosti na smartphonu nebo mobilním telefonu. Viz návod k použití dodaný se smartphonem či mobilním telefonem.

## O vyzváněcích tónech

Při příchozím volání se přehrávání pozastaví a z reproduktoru bude slyšet vyzváněcí tón. Vyzváněcí tón se liší v závislosti na smartphonu nebo mobilním telefonu následujícími způsoby.

- Vyzváněcí tón nastaven na reproduktoru
- Vyzváněcí tón nastaven na smartphonu či mobilním telefonu
- Vyzváněcí tón nastaven na smartphonu či mobilním telefonu pouze pro připojení BLUETOOTH

### 1 Připojte reproduktor ke smartphonu nebo mobilnímu telefonu.

Když je sestaveno připojení BLUETOOTH, zazní z reproduktoru hlasová indikace (BLUETOOTH connected (BLUETOOTH připojen)) a stav indikátoru  (BLUETOOTH) se změní z blikání na rozsvícení.

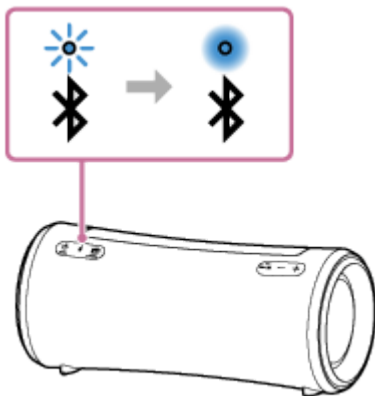

### Při použití funkce Stereofonní pár nebo funkce Párty-připojení

Připojte se k reproduktoru, jehož indikátor  (BLUETOOTH) bliká modře. V následujících krocích a operacích během volání handsfree obsluhujte reproduktor, který je připojen ke smartphonu či mobilnímu telefonu.

### 2 Při příchozím volání stiskněte tlačítko (přehrát) / (volat).

Mluvte do mikrofону (①) na reproduktoru.

Při příchozím volání se přehrávání pozastaví a z reproduktoru je slyšet vyzváněcí tón.

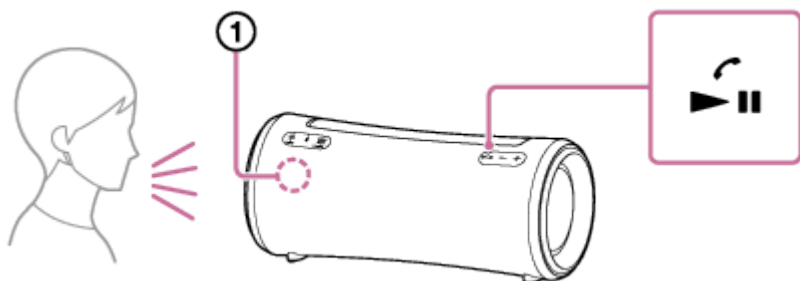

### Není-li slyšet vyzváněcí tón z reproduktoru

Reproduktor nemusí být připojen ke smartphonu či mobilnímu telefonu pomocí profilu HFP. Zkontrolujte stav připojení na smartphonu nebo mobilním telefonu.

### 3 Když telefon vyzvání nebo telefonní konverzace probíhá, lze upravit hlasitost stisknutím tlačítek +/- (hlasitost) na reproduktoru, nebo pomocí smartphonu či mobilního telefonu.

Když nastavíte hlasitost stisknutím tlačítek +/- (hlasitost) na reproduktoru nebo obsluhou smartphonu či mobilního telefonu, zabliká indikátor  (napájení) jednou nebo 3krát.

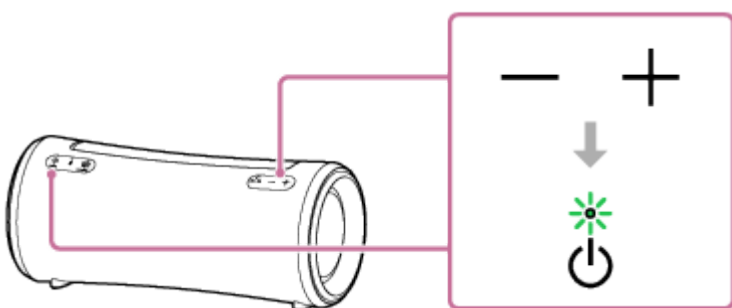

### 4 Chcete-li volání ukončit, stiskněte tlačítko (přehrát)/ (volat).

Pokud jste před voláním poslouchali hudbu, po ukončení volání dojde k obnově přehrávání. Ukončíte-li volání obsluhou smartphonu nebo mobilního telefonu, přehrávání se po ukončení volání obnoví také v případě, že jste před ním poslouchali hudbu.

#### Tip

- Při příjmu volání mají některé smartphony či mobilní telefony prioritu použití přístroje. V případě připojení HFP přepněte volací zařízení na reproduktor obsluhou smartphonu nebo mobilního telefonu.
- Pokud vás druhý účastník neslyší či slyší velmi špatně, skloňte se blíže k reproduktoru a mluvte do jeho mikrofonu.
- Hlasitosti přehrávání hudby a volání se v reproduktoru nastavují nezávisle.

#### Poznámka

- Pro zařízení Apple iOS je reproduktor kompatibilní s iOS 10.0 a novějším. Připojení BLUETOOTH není dostupné na zařízeních s iOS 9.x a starším.
- Při použití funkce Stereofonní pár či funkce Párty-připojení se zvuk telefonního volání generuje pouze z reproduktoru, jehož indikátor  (BLUETOOTH) svítí modře.
- Při přichozím volání se přehrávání nemusí pozastavit v závislosti na smartphonu nebo mobilním telefonu.
- Smartphone či mobilní telefon používejte ve vzdálenosti alespoň 50 cm od reproduktoru. Je-li smartphone nebo mobilní telefon moc blízko u reproduktoru, může dojít k šumu.
- Je-li do konektoru AUDIO IN na reproduktoru zapojen audiokabel, nelze poslouchat hudbu ze zařízení BLUETOOTH. Nicméně při aktivním připojení BLUETOOTH je k dispozici funkce handsfree.

- Některé funkce volání handsfree nemusejí být používány správně v závislosti na modelu smartphonu či mobilního telefonu, operačním systému či nainstalovaných aplikacích.

---

## Příbuzné téma

- [Párování a připojování se zařízeními BLUETOOTH®](#)
- [Ukončení připojení BLUETOOTH \(po použití\)](#)
- [Uskutečnění volání](#)

5-039-105-61(2) Copyright 2022 Sony Corporation

Bezdrátový reproduktor  
SRS-XG300

## Uskutečnění volání

Pomocí smartphonu nebo mobilního telefonu, který podporuje BLUETOOTH-profil HFP (Hands-free Profile) přes připojení BLUETOOTH, lze využívat handsfree volání.

- Podporuje-li smartphone či mobilní telefon profil HFP i HSP, nastavte jej na použití profilu HFP.
- Operace se mohou lišit v závislosti na smartphonu nebo mobilním telefonu. Viz návod k použití dodaný se smartphonem či mobilním telefonem.

### 1 Připojte reproduktor ke smartphonu nebo mobilnímu telefonu.

Když je sestaveno připojení BLUETOOTH, zazní z reproduktoru hlasová indikace (BLUETOOTH connected (BLUETOOTH připojen)) a stav indikátoru  (BLUETOOTH) se změní z blikání na rozsvícení.

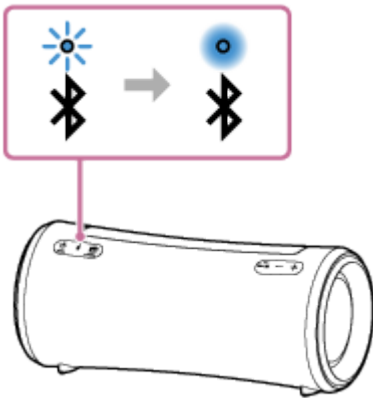

### Při použití funkce Stereofonní pár nebo funkce Párty-připojení



Připojte se k reproduktoru, jehož indikátor  (BLUETOOTH) bliká modře. V následujících krocích a operacích během volání handsfree obsluhujte reproduktor, který je připojen ke smartphonu či mobilnímu telefonu.

### 2 Pro uskutečnění volání obsluhujte smartphone nebo mobilní telefon.

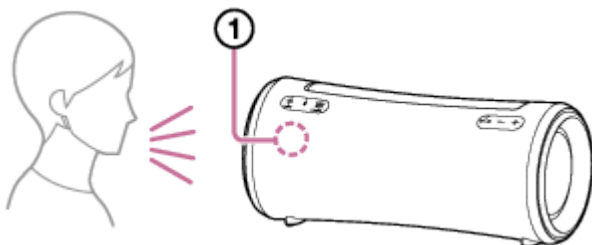
Když zahájíte volání, přehrávání se pozastaví a z reproduktoru se ozve oznamovací tón. Když druhý účastník volání zvedne, mluve do mikrofonu (1) na reproduktoru.



### Není-li slyšet oznamovací tón z reproduktoru

- Reproduktor nemusí být připojen ke smartphonu či mobilnímu telefonu pomocí profilu HFP. Zkontrolujte stav připojení na smartphonu nebo mobilním telefonu.
- Přepněte volací zařízení na reproduktor: přibl. 2 sekundy stiskněte a podržte tlačítko  (přehrát)/  (volat).

**3 Když telefon vyzvání nebo telefonní konverzace probíhá, lze upravit hlasitost stisknutím tlačítek –/+ (hlasitost) na reproduktoru, nebo pomocí smartphonu či mobilního telefonu.**

Když nastavíte hlasitost stisknutím tlačítek –/+ (hlasitost) na reproduktoru nebo obsluhou smartphonu či mobilního telefonu, zabliká indikátor  (napájení) jednou nebo 3krát.

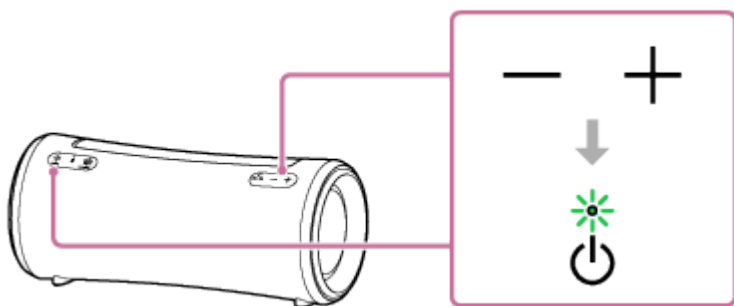

**4 Chcete-li volání ukončit, stiskněte tlačítka ►|| (přehrát)/  (volat).**

Pokud jste před voláním poslouchali hudbu, po ukončení volání dojde k obnovení přehrávání. Ukončíte-li volání obsluhou smartphonu nebo mobilního telefonu, přehrávání se po ukončení volání obnoví také v případě, že jste před ním poslouchali hudbu.

#### Tip

- Pokud vás druhý účastník neslyší či slyší velmi špatně, skloňte se blíže k reproduktoru a mluvěte do jeho mikrofonu.
- Hlasitosti přehrávání hudby a volání se v reproduktoru nastavují nezávisle.

#### Poznámka

- Pro zařízení Apple iOS je reproduktor kompatibilní s iOS 10.0 a novějším. Připojení BLUETOOTH není dostupné na zařízeních s iOS 9.x a starším.
- Při použití funkce Stereofonní pár či funkce Párty-připojení se zvuk telefonního volání generuje pouze z reproduktoru, jehož indikátor  (BLUETOOTH) svítí modře.
- Při uskutečnění volání se přehrávání nemusí pozastavit v závislosti na smartphonu nebo mobilním telefonu.
- Smartphone či mobilní telefon používejte ve vzdálenosti alespoň 50 cm od reproduktoru. Je-li smartphone nebo mobilní telefon moc blízko u reproduktoru, může dojít k šumu.
- Je-li do konektoru AUDIO IN na reproduktoru zapojen audiokabel, nelze poslouchat hudbu ze zařízení BLUETOOTH. Nicméně při aktivním připojení BLUETOOTH je k dispozici funkce handsfree.

#### Příbuzné téma

- [Párování a připojování se zařízeními BLUETOOTH®](#)
- [Ukončení připojení BLUETOOTH \(po použití\)](#)
- [Příjem volání](#)

Bezdrátový reproduktor  
SRS-XG300

## Co lze dělat s aplikací „Sony | Music Center“

Aplikace „Sony | Music Center“ slouží k ovládání audiozařízení Sony, která jsou kompatibilní s aplikací „Sony | Music Center“, pomocí smartphonu apod.

Podrobnosti o aplikaci „Sony | Music Center“ viz následující adresa URL:

<https://www.sony.net/smcqa/>

### Operace, které lze provádět na reproduktoru pomocí aplikace „Sony | Music Center“

- Nastavení funkce Párty-připojení
- Nastavení funkce Stereofonní pár, prohození pravého (pravá strana) a levého (levá strana) audiokanálu
- Nastavení kvality zvuku a úprava ekvalizéru
- Indikace úrovně vestavěné baterie
- Nastavení Volba napájení (STAMINA, režim Ochrana baterie, funkce Autom. pohotovostní režim, funkce Pohotovostní režim Bluetooth, Kapacita baterie (hlas) a Zvuk zap./vyp. napájení)
- Nastavení osvětlení (Osvětlení) (přepínání režimu Lighting Mode)
- Přepínání zdroje zvuku mezi zařízením připojeným přes připojení BLUETOOTH a zařízením zapojeným do konektoru AUDIO IN pro přehrávání
- Přepínání Kvalita připojení Bluetooth (Priorita kvality zvuku/Priorita stabilního připojení)
- Správa vícebodového připojení (současné připojení ke 2 zařízením BLUETOOTH)
- Zobrazení aktualizace či verze softwaru reproduktoru
- Operace včetně sestavování a ukončování spojení se zařízenými BLUETOOTH

atd.

#### Poznámka

- To, co lze ovládat aplikací „Sony | Music Center“, se liší v závislosti na připojeném zařízení. Specifikace a návrh aplikace podléhají změnám bez předchozího upozornění.
- Pro zařízení Apple iOS je reproduktor kompatibilní s iOS 10.0 a novějším. Připojení BLUETOOTH není dostupné na zařízeních s iOS 9.x a starším.
- Ověřte, že používáte nejnovější verzi aplikace „Sony | Music Center“. Nelze-li reproduktor a zařízení BLUETOOTH připojit přes připojení BLUETOOTH, nebo dojde-li k problému, jako je absence výstupu zvuku, odinstalujte aplikaci „Sony | Music Center“ a zkuste se připojit přes připojení BLUETOOTH znovu. Podrobnosti o aplikaci „Sony | Music Center“ viz obchod Google Play (Play Store) či App Store.
- Nezapomeňte, že „Sony | Music Center“ a „Music Center for PC“ jsou různé aplikace.



- Instalace aplikace „Sony | Music Center“
- Nabíjení reproduktoru
- Zapnutí/vypnutí světla reproduktoru (funkce osvětlení)
- Připojení reproduktoru současně ke 2 zařízením BLUETOOTH (vícebodové připojení)
- Výběr kvality přehrávání hudby přes připojení BLUETOOTH (kodek)
- Poslech hudby pomocí 2 bezdrátových reproduktorů (funkce Stereofonní pár)
- Využívání bezdrátového přehrávání pomocí více reproduktorů (funkce Párty-připojení)
- Aktualizace předinstalovaného softwaru

5-039-105-61(2) Copyright 2022 Sony Corporation

Bezdrátový reproduktor  
SRS-XG300

## Instalace aplikace „Sony | Music Center“

Nainstalujte aplikaci „Sony | Music Center“ na smartphone apod. z obchodu Google Play (Play Store) či App Store. Pro zařízení Apple iOS lze aplikaci „Sony | Music Center“ nainstalovat na zařízení s iOS 11.0 a novějším. Instalace není dostupná na zařízeních s iOS 10.x a starším.

- 1 Stáhněte si aplikaci „Sony | Music Center“ z obchodu Google Play (Play Store) či App Store a nainstalujte ji.



Sony Music Center



- 2 Po dokončení instalace spusťte aplikaci „Sony | Music Center“.

### Poznámka

- Nezapomeňte, že „Sony | Music Center“ a „Music Center for PC“ jsou různé aplikace.
- Ověřte, že používáte nejnovější verzi aplikace „Sony | Music Center“. Nelze-li reproduktor a zařízení BLUETOOTH připojit přes připojení BLUETOOTH, nebo dojde-li k problému, jako je absence výstupu zvuku, odinstalujte aplikaci „Sony | Music Center“ a zkuste se připojit přes připojení BLUETOOTH znovu. Podrobnosti o aplikaci „Sony | Music Center“ viz obchod Google Play (Play Store) či App Store.

### Příbuzné téma

- [Co lze dělat s aplikací „Sony | Music Center“](#)

Bezdrátový reproduktor  
SRS-XG300

## Co lze dělat s aplikací „Fiestable“

„Fiestable“ slouží k obsluze audiozařízení Sony kompatibilních s aplikací „Fiestable“ ze smartphonů apod.

### Dostupné ovládací prvky

- DJ Control

Do aktuálně přehrávané hudby lze přidávat zvukové efekty jako diskžokej (Isolator atd.).

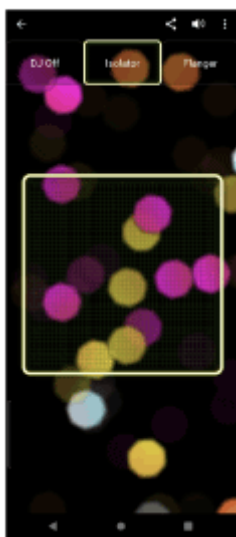

- Illumination

Lze nastavit funkci osvětlení.

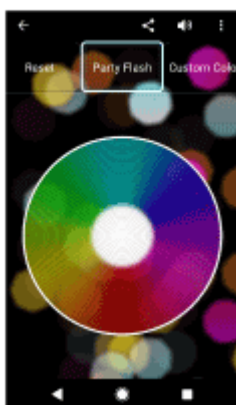

- Motion Control

Zvukové operace lze provádět pomocí zatřesení smartphonem.

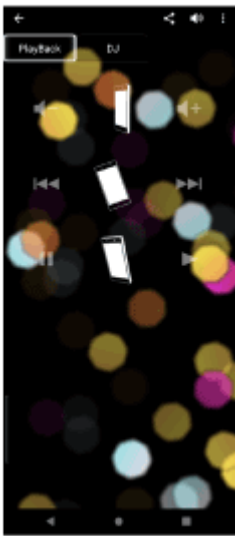

- **Voice Control**  
Reproduktor lze ovládat vyřčením přednastavených hlasových příkazů do mikrofonu smartphonu/zařízení iPhone.
- **Party Light**  
S osvětlením tohoto reproduktoru lze synchronizovat osvětlení displejů více smartphonů/zařízení iPhone.
- **Party Playlist**  
Vy a vaši hosté můžete přidávat oblíbené skladby do playlistu z více zařízení BLUETOOTH.

#### Tip

- To, co lze ovládat aplikací „Fiestable“, se liší v závislosti na připojeném zařízení. Specifikace a návrh aplikace podléhají změnám bez předchozího upozornění.

#### Poznámka

- Pro zařízení Apple iOS je reproduktor kompatibilní s iOS 10.0 a novějším. Připojení BLUETOOTH není dostupné na zařízeních se systémem iOS 9.x a starším.

Bezdrátový reproduktor  
SRS-XG300

## Instalace aplikace „Fiestable“

Nainstalujte aplikaci „Fiestable“ na smartphone apod. z obchodu Google Play (Play Store) či App Store. Pro zařízení Apple iOS lze aplikaci „Sony | Music Center“ nainstalovat na zařízení s iOS 11.0 a novějším. Instalace není dostupná na zařízeních s iOS 10.x a starším.

- 1 Stáhněte si aplikaci „Fiestable“ z obchodu Google Play (Play Store) či App Store a nainstalujte ji.



Fiestable



- 2 Po dokončení instalace spusťte aplikaci „Fiestable“ z obrazovky „Sony | Music Center“.



### Poznámka

- Ověřte, že používáte nejnovější verzi aplikace „Fiestable“.

### Příbuzné téma

- [Co lze dělat s aplikací „Fiestable“](#)

Bezdrátový reproduktor  
SRS-XG300

## Použití funkce hlasové asistence (aplikace Google™)

Pomocí aplikace Google, která je součástí smartphonu Android, lze mluvit do mikrofonu reproduktoru a tím smartphonem Android ovládat.

Následující popis ukazuje, jak aplikaci Google používat.

### 1 Vyberte aplikaci Google pro volbu [Assist App] v položce [Assist & Voice input].

Na smartphonu Android vyberte položky [Settings] - [Apps & notifications] - [Advanced] - [Default apps] - [Assist & Voice input] a vyberte aplikaci Google pro volbu [Assist App].

Výše uvedená operace slouží jako příklad. Podrobné informace viz návod k použití dodaný se smartphonem Android.

Podrobné informace o aplikaci Google viz návod k použití či webové stránky podpory smartphonu Android nebo webové stránky obchodu Google Play (Play Store).

#### Poznámka

- Může být potřeba nejnovější verze této aplikace.
- K aktivaci aplikace Google z reproduktoru nemusí dojít v závislosti na specifikacích smartphonu Android.

### 2 Připojte reproduktor ke smartphonu Android přes připojení BLUETOOTH.

### 3 Když je reproduktor připojen ke smartphonu Android přes připojení BLUETOOTH a smartphonem Android je v pohotovostním režimu či přehrává hudbu, stiskněte a přidržte tlačítko ►|| (přehrát)/ (volat) přibližně 2 sekundy.

Dojde k aktivaci aplikace Google a uslyšíte spouštěcí zvuk.

### 4 Sdělte aplikaci Google požadavek pomocí mikrofonu reproduktoru.

Podrobné informace o aplikaci Google, např. aplikace, které fungují s aplikací Google, viz návod k použití dodaný se smartphonem Android.

#### Poznámka

- Aplikaci Google nelze zaktivovat sdělením „OK Google“ pomocí mikrofonu reproduktoru, i když je na smartphonu Android nastavení [OK Google] zapnuté.

Bezdrátový reproduktor  
SRS-XG300

## Použití funkce hlasové asistence (Siri)

Pomocí funkce Siri, která je součástí zařízení iPhone, lze mluvit do mikrofonu reproduktoru a tím zařízení iPhone ovládat.

Následující popis ukazuje, jak funkci Siri používat.

### 1 Zapněte funkci Siri.

Na zařízení iPhone vyberte položky [Settings] - [Siri & Search] a zaktivujte volbu [Listen for "Hey Siri"]. Výše uvedená operace slouží jako příklad. Podrobné informace viz návod k použití dodaný se zařízením iPhone. Podrobné informace o funkci Siri viz návod k použití nebo webové stránky podpory zařízení iPhone.

### 2 Připojte reproduktor k zařízení iPhone přes připojení BLUETOOTH.

### 3 Když je reproduktor připojen k zařízení iPhone přes připojení BLUETOOTH a zařízení iPhone je v pohotovostním režimu či přehrává hudbu, stiskněte a přidržte tlačítko ►|| (přehrát)/ (volat) přibl. 2 sekundy.

Dojde k aktivaci funkce Siri a uslyšíte spouštěcí zvuk.

### 4 Sdělte funkci Siri požadavek pomocí mikrofonu reproduktoru.

Podrobné informace o funkci Siri, např. aplikace, které fungují s funkcí Siri, viz návod k použití dodaný se zařízením iPhone.

#### Poznámka

- Pro zařízení Apple iOS je reproduktor kompatibilní s iOS 10.0 a novějším. Připojení BLUETOOTH není dostupné na zařízeních s iOS 9.x a starším.
- Funkci Siri nelze zaktivovat sdělením „Hey Siri“ pomocí mikrofonu reproduktoru, i když je na zařízení iPhone nastavení [Listen for "Hey Siri"] zapnuté.

Bezdrátový reproduktor  
SRS-XG300

## O indikátorech

### Indikátor CHARGE (oranžový)

|                        |   |
|------------------------|---|
| Nesvítí                | Reproduktor dokončil nabíjení.  |
| Svítí                  | Probíhá nabíjení reproduktoru.  |
| Bliká pomalu           | Vestavěná baterie má aktuálně kapacitu 20 % či nižší a musí se nabít.   |
| Zabliká 3krát a zhasne | Pokud indikátor CHARGE zabliká 3krát a zhasne, když reproduktor zapnete, je vestavěná baterie vybitá a musí se nabít. |

### Poznámka

- Zatímco je reproduktor zapnutý, nabíjí vestavěnou baterii v případě, že je zapojen do el. zásuvky pomocí síťového adaptéru nebo pomocí kabelu USB\*.  
V závislosti na použití reproduktoru však může dlouhou dobu trvat, než se nabíjení baterie dokončí. Před nabíjením baterie proto doporučujeme reproduktor vypnout.  
\* Typ a počet dodávaného příslušenství se liší v závislosti na zemi/regionu.
- Je-li okolní teplota extrémně nízká či vysoká, reproduktor z bezpečnostních důvodů zastaví nabíjení vestavěné baterie. Nabíjení se může zastavit také v případě, že trvá příliš dlouho. Pokud k tomu dojde, zvyšte či snižte teplotu na provozní teplotu v rozsahu 5 – 35 °C, odpojte od reproduktoru/znovu zapojte do reproduktoru síťový adaptér nebo kabel USB a pak nechte reproduktor, aby znovu pokračoval v nabíjení vestavěné baterie.

### Indikátor (napájení)

|                  |   |
|------------------|---|
| Nesvítí          | Reproduktor je vypnutý.   |
| Svítí (zeleně)   | Reproduktor je zapnutý.   |
| Svítí (oranžově) | Reproduktor je vypnutý. Reproduktor je nastavený na Pohotovostní režim BLUETOOTH. |



|                              |   |
|------------------------------|---|
| Bliká (zeleně či oranžově)   | <ul style="list-style-type: none"> <li>● Při každém stisknutí tlačítek +/- (hlasitost) blikne indikátor jednou zeleně.</li> <li>● Když použijete tlačítka +/- (hlasitost) a nastavíte hlasitost na nejnižší (0) či nejvyšší (50 pro přehrávání hudby/15 pro telefonní volání) úroveň, zabliká indikátor 3krát zeleně.</li> <li>● Při současném stisknutí a podržení tlačítka ▶   (přehrát)/ 📞 (volat) a tlačítka - (hlasitost) přibl. 5 sekund a vypnuté funkci Autom. pohotovostní režim zabliká indikátor 3krát oranžově.</li> <li>● Při současném stisknutí a podržení tlačítka ▶   (přehrát)/ 📞 (volat) a tlačítka - (hlasitost) přibl. 5 sekund a zapnuté funkci Autom. pohotovostní režim zabliká indikátor dvakrát oranžově.</li> <li>● Při současném stisknutí a podržení tlačítka ▶   (přehrát)/ 📞 (volat) a tlačítka ✖ (BLUETOOTH) přibl. 2 sekundy a vybrané předvolbě „Priorita stabilního připojení“ pro kvalitu připojení BLUETOOTH zabliká indikátor 3krát zeleně.</li> <li>● Při současném stisknutí a podržení tlačítka ▶   (přehrát)/ 📞 (volat) a tlačítka ✖ (BLUETOOTH) přibl. 2 sekundy a vybrané předvolbě „Priorita kvality zvuku“ pro kvalitu připojení BLUETOOTH zabliká indikátor dvakrát zeleně.</li> <li>● V průběhu aktualizace softwaru se mění stav zeleného indikátoru 🔌 (napájení) (z 5 bliknutí na 4 bliknutí, jedno bliknutí a pak zhasnutí*).</li> <li>● Když se reproduktor poprvé po aktualizaci softwaru zapne, zabliká indikátor 3krát zeleně spolu s blikajícím indikátorem ✖ (BLUETOOTH) modře pro potvrzení dokončení aktualizace.</li> </ul> |
| Bliká dvojitě (oranžově)     | Při nabíjení baterie byla detekována chyba. Ihned ukončete nabíjení, chvíli počkejte, a pak vestavěnou baterii nabijte zcela od začátku. Podrobnosti viz <a href="#">Poznámky k nabíjení</a> .  |
| Bliká trojitě (oranžově)     | Byla detekována abnormalita, jako je neplatná obsluha tlačítka či ukončení spojení BLUETOOTH (chyba el. obvodu). Restartujte reproduktor podle kroků popsaných v části <a href="#">Restartování reproduktoru</a> .  |
| Bliká čtyřnásobně (oranžově) | <ul style="list-style-type: none"> <li>● Aktualizace softwaru byla zrušena aplikací „Sony   Music Center“.</li> <li>● Aktualizace softwaru nebyla úspěšná.</li> </ul>   |

\* V závislosti na situaci se zřejmě nezobrazí všechny vzory blikání.

## Indikátor ✖ (BLUETOOTH) (modrý)

|        |   |
|--------|---|
| Svítil | Reproduktor je připojený k zařízení BLUETOOTH.  |
| Bliká  | <ul style="list-style-type: none"> <li>● Aktualizace softwaru byla zrušena aplikací „Sony   Music Center“.</li> <li>● Aktualizace softwaru nebyla úspěšná.</li> <li>● Když se reproduktor poprvé po aktualizaci softwaru zapne, zabliká indikátor 3krát zeleně spolu s blikajícím s indikátorem 🔌 (napájení) zeleně pro potvrzení dokončení aktualizace.</li> </ul> |

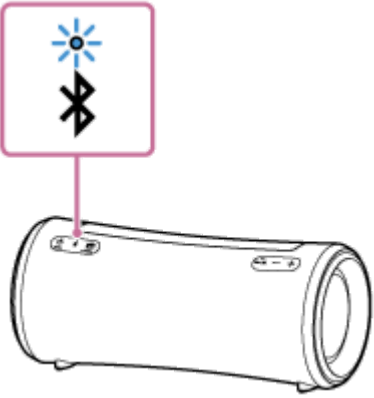
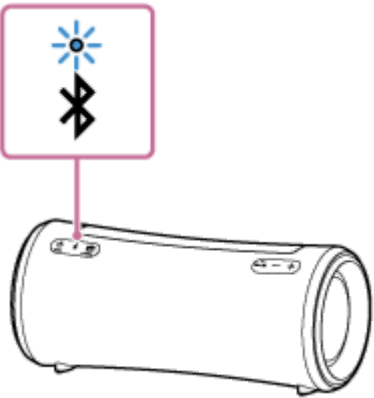
|                      |   |
|----------------------|---|
| <p>Bliká dvojitě</p> | <p>Reproduktor přechází do režimu párování.</p>                          |
| <p>Bliká pomalu</p>  | <p>Reproduktor čeká na zařízení BLUETOOTH, aby se k němu připojil.</p>  |

### Indikátor MEGA BASS (bílý)

|        |   |
|--------|---|
| Svíí   | Zvukový efekt je nastavený na MEGA BASS.          |
| Nesvíí | Zvukový efekt je nastavený na jiný než MEGA BASS. |

### Indikátor STAMINA (bílý)

|        |   |
|--------|---|
| Svíí   | Zvukový efekt je nastavený na STAMINA.          |
| Nesvíí | Zvukový efekt je nastavený na jiný než STAMINA. |

### Příbuzné téma

- [Součásti a řídicí prvky](#)
- [Co lze dělat s aplikací „Sony | Music Center“](#)

Bezdrátový reproduktor  
SRS-XG300

## Aktualizace předinstalovaného softwaru

Po vydání nové verze softwaru lze aktualizovat předinstalovaný software reproduktoru pomocí následujících metod. Aktualizací softwaru dojde k přidání nových funkcí, které umožní pohodlnější a stabilnější používání reproduktoru.

### 1 Připojte reproduktor k síťové zásuvce pomocí síťového adaptéru nebo pomocí kabelu USB\*.

Aktualizace softwaru nelze provádět při napájení reproduktoru vestavěnou baterií.

\* Typ a počet dodávaného příslušenství se liší v závislosti na zemi/regionu.

### 2 Zapněte reproduktor.

Indikátor  (napájení) se rozsvítí zeleně.

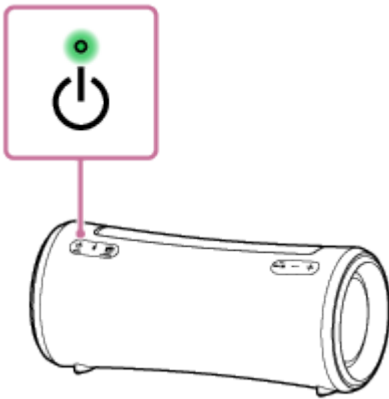

### 3 Spusťte aplikaci klepnutím na [Music Center] ve smartphonu apod.



Music Center



### 4 Klepněte na položku [SRS-XG300].

Po vydání nové verze softwaru se na obrazovce aplikace „Sony | Music Center“ zobrazí oznámení o aktualizaci.

### 5 Pro aktualizaci postupujte podle pokynů na obrazovce.

V průběhu aktualizace softwaru se mění stav zeleného indikátoru  (napájení) (z 5 bliknutí na 4 bliknutí, jedno bliknutí a pak zhasnutí).

V závislosti na situaci se zřejmě nezobrazí všechny vzory blikání.

Když se reproduktor poprvé po aktualizaci softwaru zapne, indikátory  (napájení) a  (BLUETOOTH) 3krát zablikají pro potvrzení dokončení aktualizace.

### 6 Potvrďte verzi softwaru reproduktoru.

V aplikaci „Sony | Music Center“ klepněte na položky [SRS-XG300] – [Settings] – [System].

Údaj „XXXX“ zobrazený pod položkou „SRS-XG300“ uvádí verzi softwaru.

#### Tip

- Není-li aktualizace softwaru úspěšná, vypněte reproduktor a pak jej opět zapněte. Reproduktor se obnoví z chybového stavu.

#### Poznámka

- Není-li pokus o aktualizaci software úspěšný, nabijte dobíjecí vestavěnou baterii na kapacitu min. 40 %.

---

#### Příbuzné téma

- [Nabíjení reproduktoru](#)
- [O indikátorech](#)

5-039-105-61(2) Copyright 2022 Sony Corporation

Bezdrátový reproduktor  
SRS-XG300

## Předběžná opatření

---

### Bezpečnost

- Viz Referenční příručka dodaná s reproduktorem.
- Důležité údaje, jako je název modelu, jsou umístěny následovně:
  - na vnitřním povrchu víčka na zadní straně reproduktoru;
  - na povrchu síťového adaptéru\*.

### Síťový adaptér

- Při odpojování síťového adaptéru jej uchopte za adaptérovou část, nikoli za jeho kabel.
- Dodávaný síťový adaptér\* je konstruován výhradně pro tento reproduktor. Nesmí být používán v kombinaci s žádnými jinými zařízeními.

\* Typ a počet dodávaného příslušenství se liší v závislosti na zemi/regionu.

### Umístění

- Pro vyloučení rizika chybné funkce neumísťujte ani nenechávejte tento reproduktor na těchto místech:
  - místo vystavené vysokým teplotám, jako je na přímém slunci nebo pod osvětlovacím zařízením, blízko zdroje tepla či v sauně;
  - uvnitř vozidla se zavřenými okny (zejména v létě);
  - nadměrně prašné místo;
  - místo vystavené silným vibracím.
- Tento reproduktor položte na vodorovný povrch. Je-li reproduktor položen na šikmou plochu, může se kvůli vlastním vibracím převrátit nebo spadnout z povrchu, což může způsobit zranění, chybnou funkci či snížení výkonu.
- Tento reproduktor se může převrátit či spadnout z povrchu v závislosti na podmínkách jeho umístění. V blízkosti reproduktoru nenechávejte žádné cennosti.
- Tento reproduktor není antimagnetický. Předměty citlivé na magnetismus (nahrané pásky, hodinky, platební či kreditní karty s magnetickým kódováním atd.) mějte vždy v dostatečné vzdálenosti od reproduktoru. Mějte to na paměti také tehdy, když reproduktor přenášíte.

### Výsuvné držadlo

- Držadlo, kterým je tento reproduktor vybaven, je posuvné. Nesprávné použití držadla způsobí nehody, zranění či chybné funkce. Při použití držadla dodržujte tyto pokyny:
  - Kromě přenášení reproduktoru nevyvíjejte na držadlo nadměrnou sílu, aby nedošlo k jeho deformaci nebo poškození.

- Při využívání reproduktoru nezavěšujte držadlo na věšák apod., aby nedošlo k riziku deformace nebo poškození.
- Při zasouvání držadla zpět zajistěte, aby pod ním nedošlo ke skřípnutí některého z prstů na ruce.
- Když je držadlo znečištěno pískem, důkladně jej opláchněte vodou.

## **Další poznámky**

- Reproduktor nepoužívejte ani nenechávejte v extrémně chladném či horkém prostředí (teplota mimo rozsah 5 – 35 °C). Je-li reproduktor používán nebo ponechán mimo výše uvedený rozsah, může dojít k jeho automatickému zastavení pro ochranu vnitřních obvodů.
- Používáte-li tento reproduktor dlouhou dobu, může dojít ke zvýšení jeho teploty, ale nejde o závadu.
- Při vysokých teplotách může dojít k zastavení nabíjení či poklesu hlasitosti k ochraně baterie.
- I když nebude reproduktor delší dobu používán, nabijte baterii na plnou kapacitu každých 6 měsíců, abyste zachovali její výkon.

5-039-105-61(2) Copyright 2022 Sony Corporation

Bezdrátový reproduktor  
SRS-XG300

## Poznámky k nabíjení

### Životnost vestavěné lithium-iontové baterie

- I když nebude reproduktor delší dobu používán, vestavěnou baterii dostatečně nabijte každých 6 měsíců, abyste zachovali její výkon.
- Nebyl-li reproduktor dlouhou dobu používán, může nabíjení vestavěné baterie trvat déle.
- Dobíjecí vestavěná baterie má určitou životnost. Postupem času a zvyšujícím se počtem použití dobíjecí vestavěné baterie dochází k pomalému snižování její kapacity. Pokud se doba, po kterou lze dobíjecí vestavěnou baterii používat, jeví jako výrazně kratší, přestože byla plně nabita, obraťte se na nejbližšího prodejce Sony.
- Pokud se doba, po kterou lze dobíjecí vestavěnou baterii používat, jeví jako výrazně kratší, může to znamenat, že již je na konci své životnosti.
- Životnost dobíjecí vestavěné baterie se liší v závislosti na použití, prostředí a způsobu skladování.

### Upozornění

Detekuje-li reproduktor při nabíjení vestavěné baterie nějaké abnormality, např. ty následující, začne indikátor  (napájení) blikat dvojitě oranžově.

- Okolní teplota přesahuje rozsah 5 – 35 °C.
- Když nabíjení vestavěné baterie trvá dlouhou dobu.

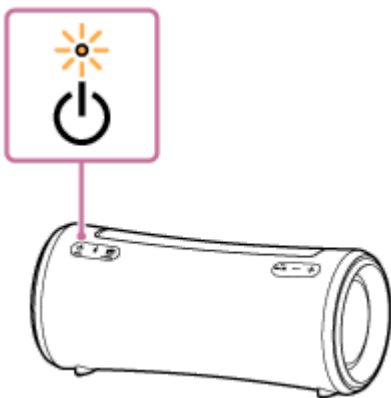

Je-li detekována abnormalita vestavěné baterie, ihned ukončete nabíjení, chvíli počkejte, a potom vestavěnou baterii nabijte znovu. Pokud problém přetrvává, obraťte se na nejbližšího prodejce Sony.

### Poznámka

- Doba nabíjení se liší v závislosti na podmínkách použití vestavěné baterie.
- Reproduktor nabíjejte při okolní teplotě v rozsahu 5 – 35 °C. Nezapomeňte, že teplota v místnosti může klesnout na 5 °C nebo níže v závislosti na ročním období, např. v zimě.
- Při nabíjení se reproduktor zahřívá. Nejedná se o poruchu.
- Nevystavujte jej rychlým změnám teploty, přímému slunečnímu záření, mlze, písku, prachu ani mechanickým nárazům. Reproduktor také nikdy nenechte v automobilu zaparkovaném na slunci.

- Dokud je reproduktor zapojen do el. zásuvky pomocí síťového adaptéru nebo pomocí kabelu USB\*, dokáže se jeho vestavěná baterie nabíjet, i když je reproduktor zapnutý.  
V závislosti na způsobu použití reproduktoru však může nabíjení trvat dlouhou dobu. Před nabíjením baterie proto doporučujeme reproduktor vypnout.  
\* Typ a počet dodávaného příslušenství se liší v závislosti na zemi/regionu.
- Vestavěnou baterii reproduktoru lze také nabíjet připojením reproduktoru k počítači, který je vybaven nabíjecím portem USB. Nicméně všechny počítače nejsou testovány a ověřeny jako kompatibilní s tímto postupem, který se navíc netýká počítačů na zakázku.
- V extrémně chladném či horkém prostředí se nabíjení zastaví kvůli bezpečnosti. K zastavení nabíjení reproduktoru také dojde v případě, že trvá příliš dlouho. Pokud k tomu dojde, zvýšte či snižte teplotu na provozní teplotu v rozsahu 5 – 35 °C, odpojte od reproduktoru/znovu zapojte do reproduktoru síťový adaptér nebo kabel USB a pak nechte reproduktor, aby znovu pokračoval v nabíjení vestavěné baterie.
- Při vysokých teplotách může dojít k zastavení nabíjení či poklesu hlasitosti k ochraně baterie.
- Nabíjení z rozbočovače USB je zaručeno pouze při použití rozbočovače USB s autorizovaným logem, který má vlastní napájení.
- Je-li reproduktor připojen k počítači, který není zapojen do el. zásuvky, spotřebovává tento reproduktor energii baterie počítače. Takový počítač nenechávejte dlouhou dobu s připojeným reproduktorem, aby nedošlo k vybití baterie počítače.

---

## Příbuzné téma

- [Nabíjení reproduktoru](#)



Bezdrátový reproduktor  
SRS-XG300

## Poznámky k vodotěsnosti a prachotěsnosti

### Funkce vodotěsnosti a prachotěsnosti reproduktoru

Reproduktor s řádně upevněným víčkem má specifikaci vodotěsnosti stupně krytí IPX7<sup>\*1</sup>, viz odst. „Stupně ochrany proti stříkající vodě“ normy IEC60529 „Stupeň ochrany krytem (kód IP)“<sup>\*3</sup>, a specifikací prachotěsnosti stupně krytí IP6X<sup>\*2</sup>, viz odst. „Stupeň krytí před vniknutím cizích předmětů“<sup>\*3</sup>.

### Kapaliny pro specifikace funkce vodotěsnosti

|          |   |
|----------|---|
| Vhodné   | čerstvá voda, pitná voda, voda z bazénu   |
| Nevhodné | jiné než výše uvedené (mýdlová voda, voda s detergenty či přísadami do koupele, šampon, horká vřídelní voda, slaná voda atd.) |

<sup>\*1</sup> Ekvivalence IPX7: Reproduktor byl otestován a zachoval si svou provozuschopnost, když byl opatrně ponořen do vody do hloubky 1 m a ponechán 30 minut.

<sup>\*2</sup> Ekvivalence IP6X: Reproduktor byl testován ve zkušebním zařízení, které 8 hodin vířilo prachové částice o průměru až 75 µm, a jeho funkce prachotěsnosti zůstala stejná.

<sup>\*3</sup> Dodávané příslušenství a konektory (USB/AUDIO IN) tohoto reproduktoru nejsou vodotěsné ani prachotěsné. Pro snížení rizika požáru a úrazu elektrickým proudem nevystavujte reproduktor vodě ani ve formě kapek v případě, že používáte konektory (USB/AUDIO IN). Na reproduktor nepokládejte vázu ani jinou nádobu naplněnou kapalinou.

Funkce vodotěsnosti a prachotěsnosti tohoto reproduktoru je založena na našich měřeních za zde popsaných podmínek. Upozorňujeme, že závady vzniklé ponořením do vody, které byly způsobeny chybným použitím zákazníka, nejsou kryty zárukou.

### Prevence degradace funkce vodotěsnosti a prachotěsnosti

K zajištění správného použití reproduktoru řádně prostudujte níže uvedená opatření.

- Tento reproduktor nemá konstrukci odolnou vůči tlaku vody. Použití reproduktoru na místě, které je vystaveno vysokému tlaku vody, např. ve sprše, může způsobit chybnou funkci.
- Nevystavujte reproduktor přímým účinkům horké vody či vzduchu z vysoušeče vlasů nebo jiného zařízení. Reproduktor nikdy nepoužívejte na místech vystavených vysokým teplotám, jako je sauna nebo blízko zdroje tepla.
- S víčkem ( ① ) zacházejte opatrně. Víčko hraje velmi důležitou roli při zachování funkcí vodovzdornosti a prachotěsnosti. Při používání tohoto reproduktoru ověřte, že je víčko řádně zavřeno. Víčko zavírejte opatrně, aby se dovnitř nedostaly cizí předměty. Není-li víčko řádně uzavřeno, může se snížit funkce vodovzdornosti a prachotěsnosti; pak může dojít k průniku vody nebo prachových částic do reproduktoru a následkem toho k jeho závadě.

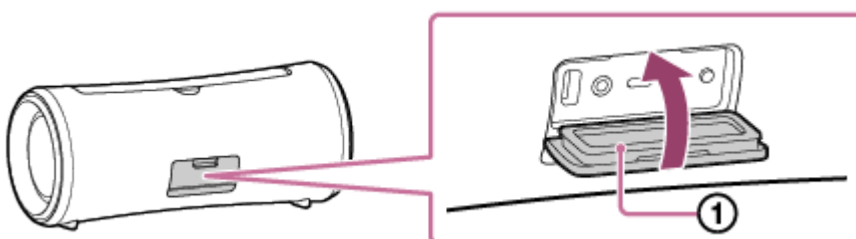



Bezdrátový reproduktor  
SRS-XG300

## Péče o reproduktor

Ačkoli je na textilní část reproduktoru nanесena vodoodpudivá úprava, je možné reproduktor používat pohodlněji a delší dobu podle níže uvedeného postupu údržby.

- Znečistí-li se v následujících případech povrch reproduktoru, ihned jej umyjte čerstvou vodou (pitnou vodou apod.) a nečistoty odstraňte. Ponechání nečistot na jeho povrchu může způsobit změnu barvy textilní části, poškození části pasivního zářiče ( ① ) nebo závadu reproduktoru.

Příklad:

- Je-li na reproduktoru písek, sůl (chlor) či jiné nečistoty po jeho použití v horské oblasti, u plaveckého bazénu atd.
- Je-li reproduktor znečištěn cizími látkami (opalovací krém, opalovací olej atd.)
- Je-li držadlo znečištěno pískem

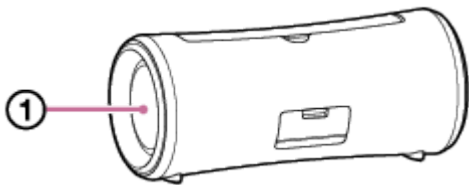

- Otřete vlhkost z povrchu reproduktoru, který položte na měkký suchý hadřík k odvedení vody nahromaděné uvnitř. Pak reproduktor sušte na vzdušném místě, dokud se vlhkost neodpaří.
- Vnikne-li do reproduktoru nebo části pasivního zářiče reproduktoru voda, může se změnit kvalita zvuku. Nejde o závadu. Otřete vlhkost z povrchu reproduktoru, který položte na měkký suchý hadřík k odvedení vody nahromaděné uvnitř. Pak reproduktor sušte na vzdušném místě, dokud se vlhkost neodpaří.

### Poznámka

- Dojde-li ke znečištění povrchu reproduktoru, nepoužívejte k jeho čištění detergent, ředidlo, benzín, alkohol atd., protože to negativně ovlivní vodoodpudivou funkci jeho textilní části.
- Po použití reproduktoru zajistěte utření případné vlhkosti, zejména v chladných oblastech. Ponechání vlhkosti na povrchu může způsobit zmrznutí a závadu reproduktoru.
- Vniknou-li do textilní či jiné části reproduktoru zrnka písku apod., opatrně je odstraňte. Na reproduktor nikdy nepoužívejte vysavač apod. Mohlo by dojít k poškození reproduktorové části nebo jiné části reproduktoru.

Bezdrátový reproduktor  
SRS-XG300

## O bezdrátové technologii BLUETOOTH

Bezdrátová technologie BLUETOOTH funguje v dosahu přibližně 30 m.

### Podporovaná verze a profily standardu BLUETOOTH

Profil je sada funkcí standardizovaná pro všechny charakteristiky zařízení BLUETOOTH. Reproduktor podporuje následující verzi a profily standardu BLUETOOTH.

Podporovaná verze BLUETOOTH: Verze 5,2 standardu BLUETOOTH

Podporované profily BLUETOOTH:

- A2DP (Advanced Audio Distribution Profile): Umožňuje přenos a příjem hudebního obsahu s vysokou kvalitou.
- AVRCP (Audio Video Remote Control Profile): Umožňuje nastavení hlasitosti a operace pro přehrávání/pozastavení hudby a skok na začátek další/aktuální skladby.
- HFP (Hands-free Profile)\*: Umožňuje telefonování typu handsfree a operace smartphonu či mobilního telefonu.

\* Podporuje-li smartphone nebo mobilní telefon s funkcí BLUETOOTH profil HFP i HSP, použijte HFP (Hands-free Profile).

### Max. dosah komunikace

Bezdrátovou technologii BLUETOOTH používejte mezi reproduktorem a zařízením, které mají vzdálenost max. 30 m od sebe.

Max. dosah komunikace se může zkrátit za následujících podmínek.

- Mezi reproduktorem a zařízením BLUETOOTH se nachází nějaká překážka, jako je osoba, kov či zeď.
- V blízkosti reproduktoru se používá zařízení bezdrátové sítě LAN.
- V blízkosti reproduktoru se používá mikrovlnná trouba.
- V blízkosti reproduktoru se používá zařízení, které generuje elektromagnetické záření.

### Rušení od ostatních zařízení

Protože zařízení BLUETOOTH a bezdrátová síť LAN (IEEE802.11b/g) využívají stejnou frekvenci (2,4 GHz), může dojít k mikrovlnnému rušení. To vede ke snížení rychlosti komunikace, šumu či neplatnému připojení v případě, že se reproduktor používá poblíž zařízení bezdrátové sítě LAN.

### Rušení jiných zařízení

Mikrovlny vyzařované zařízením BLUETOOTH mohou narušit provoz eln. zdravotnických zařízení. Na následujících místech vypněte reproduktor a další zařízení BLUETOOTH, protože by mohly způsobit nehodu.

- Při přítomnosti hořlavého plynu, v nemocnici, ve vlaku, v letadle nebo na čerpací stanici
- Blízko automatických dveří a požárního hlásiče

### Poznámka

- Pro použití funkce BLUETOOTH musí mít připojované zařízení BLUETOOTH stejný profil, jako má reproduktor. Mějte také na paměti, že i když existuje stejný profil, mohou se zařízení lišit v závislosti na jejich specifikacích.
- Kvůli charakteristice bezdrátové technologie BLUETOOTH je během poslechu hudby nebo mluvení do telefonu zvuk přehrávaný reproduktorem mírně opožděn za zvukem, který se přehrává na zařízení BLUETOOTH.
- Reproduktor podporuje bezpečnostní funkce splňující standard BLUETOOTH pro zajištění bezpečného připojení při použití bezdrátové technologie BLUETOOTH, nicméně toto zabezpečení nemusí být dostatečné v závislosti na nastavení. Při komunikaci pomocí bezdrátové technologie BLUETOOTH buďte opatrní.

- Během komunikace BLUETOOTH neneseme žádnou odpovědnost za případný únik informací.
- Zařízení disponující funkcí BLUETOOTH musí splňovat standard BLUETOOTH specifikovaný společností Bluetooth SIG, Inc. a být ověřeno. I když připojené zařízení splňuje výše uvedenou normu BLUETOOTH, některá zařízení se nemusejí připojovat nebo fungovat správně v závislosti na jejich specifikacích a funkcích.
- V závislosti na zařízení BLUETOOTH připojeném k reproduktoru, komunikačním prostředí či podmínkách použití může dojít k šumu nebo výpadkům zvuku.
- Zařízení s vestavěným rádiem či tunerem nelze připojit k reproduktoru přes BLUETOOTH, protože při jejich příjmu může dojít k šumu.
- Přesuňte reproduktor dále od televizoru, rádia, tuneru atd., protože při jejich příjmu může dojít k šumu.

5-039-105-61(2) Copyright 2022 Sony Corporation

Bezdrátový reproduktor  
SRS-XG300

## Licence

- Součástí tohoto produktu je software, který společnost Sony využívá na základě licenčního ujednání s vlastníkem jeho autorských práv. Jsme povinni zveřejnit zákazníkům obsah tohoto ujednání na základě požadavku vlastníka autorských práv k tomuto softwaru. Otevřete, prosím, následující adresu URL a přečtěte si.  
<https://rd1.sony.net/help/speaker/sl/22/>
- Software obsažený v tomto výrobku obsahuje software chráněný autorskými právy, který podléhá licenci GPL/LGPL a dalším licencím, které mohou vyžadovat přístup ke zdrojovému kódu. V souladu s požadavky GPL/LGPL (a dalších licencí) můžete kopii příslušného zdrojového kódu nalézt na následující adrese.  
V souladu s požadavky licence GPL/LGPL od nás můžete obdržet zdrojový kód na fyzickém médiu, a to po dobu tří let od chvíle, kdy jsme provedli poslední dodávku tohoto produktu. Žádost lze podat prostřednictvím formuláře na následující adrese.  
Tato nabídka platí pro každého, kdo obdrží tyto informace.  
<https://oss.sony.net/Products/Linux/>  
Společnost Sony nemůže odpovídat na dotazy týkající se obsahu tohoto zdrojového kódu.
- Použití známky Made for Apple znamená, že příslušenství je určeno k připojení k výrobkům značky Apple označeným ve známce a že vývojář certifikací zaručuje splnění výkonnostních standardů značky Apple. Společnost Apple není odpovědná za provoz tohoto zařízení ani za splnění bezpečnostních a zákonných standardů tímto zařízením. Použití tohoto příslušenství s výrobkem značky Apple může ovlivnit bezdrátové funkce.

### Vyloučení odpovědnosti týkající se služeb nabízených třetími stranami

- Služby nabízené třetími stranami mohou být měněny, pozastaveny nebo ukončeny bez předchozího upozornění. Společnost Sony za podobné situace nenese žádnou zodpovědnost.

Bezdrátový reproduktor  
SRS-XG300

## Ochranné známky

---

- Google, Android a Google Play jsou ochranné známky společnosti Google LLC.
- Název LDAC™ je ochranná známka společnosti Sony Group Corporation nebo jejích přidružených společností.
- Slovní značka a loga BLUETOOTH® jsou registrované ochranné známky vlastněné organizací Bluetooth SIG, Inc. a veškeré využití takových značek společností Sony Group Corporation a jejími dceřinými společnostmi probíhá na základě licence.
- Apple, logo Apple, iPhone, iPod, iPod touch, Mac, macOS a Siri jsou ochranné známky společnosti Apple Inc., registrované v USA a jiných zemích.  
App Store je značka služby společnosti Apple Inc. registrovaná v USA a dalších státech.
- IOS je ochranná známka nebo registrovaná ochranná známka společnosti Cisco ve Spojených státech amerických a dalších zemích a její použití probíhá na základě licence.
- USB Type-C® a USB-C® jsou registrované ochranné známky skupiny USB Implementers Forum.
- Microsoft, Windows a Windows Media jsou registrované obchodní známky nebo obchodní známky společnosti Microsoft Corporation ve Spojených státech amerických a/nebo jiných zemích.

Všechny ostatní obchodní značky a registrované obchodní značky jsou obchodními značkami nebo registrovanými obchodními značkami odpovídajících držitelů. V této příručce nejsou uvedeny značky ™ a ®.

Bezdrátový reproduktor  
SRS-XG300

## Co mohu udělat k vyřešení problému?

---

Nefunguje-li reproduktor podle očekávání, zkuste následující postup k vyřešení problému.

- Viz tato Uživatelská příručka: najděte symptomy problému a zkuste všechny uvedené nápravné akce.
- Nabijte reproduktor.  
Některé problémy lze vyřešit nabitím vestavěné baterie.
- Restartujte reproduktor.
- Zinicializujte reproduktor.  
Tato operace obnoví výchozí nastavení, jako je hlasitost apod., a smaže všechny údaje o párování.
- Vyhledejte informace o tomto problému na webových stránkách zákaznické podpory.
- Informace týkající se reproduktoru viz následující stránky zákaznické podpory:
  - Pro zákazníky v Americe:  
<https://www.sony.com/am/support>
  - Pro zákazníky v Evropě:  
<https://www.sony.eu/support>
  - Pro zákazníky v Číně:  
<https://service.sony.com.cn>
  - Pro zákazníky v ostatních zemích/regionech:  
<https://www.sony-asia.com/support>

Pokud výše uvedené operace nefungují, obraťte se na nejbližšího prodejce Sony.

---

### Příbuzné téma

- [Restartování reproduktoru](#)
- [Inicializace reproduktoru](#)



Bezdrátový reproduktor  
SRS-XG300

## Reproduktor nelze nabít

---

- Ověřte, že je dodávaný síťový adaptér\* řádně zapojen do reproduktoru. Dále ověřte, že je síťový adaptér řádně zapojen do el. zásuvky.
  - Pokud používáte běžně dostupný síťový adaptér USB, ujistěte se, že dodaný kabel USB\* je řádně připojen k reproduktoru a síťovému adaptéru USB. Dále ověřte, že je síťový adaptér USB řádně zapojen do el. zásuvky.
    - \* Typ a počet dodávaného příslušenství se liší v závislosti na zemi/regionu.
  - Reproduktor nabíjejte při okolní teplotě v rozsahu 5 – 35 °C. Nezapomeňte, že teplota v místnosti může klesnout na 5 °C nebo níže v závislosti na ročním období, např. v zimě.
- 

### Příbuzné téma

- [Nabíjení reproduktoru](#)
- [O indikátorech](#)
- [Poznámky k nabíjení](#)

Bezdrátový reproduktor  
SRS-XG300

## Reproduktor nelze zapnout nebo náhle dojde k jeho vypnutí

---

- Dobíjecí vestavěná baterie může být vybitá nebo jí dochází kapacita. Připojte reproduktor k síťové zásuvce pomocí síťového adaptéru nebo pomocí kabelu USB\*, **aby se baterie nabíjela.**

\* Typ a počet dodávaného příslušenství se liší v závislosti na zemi/regionu.

- Může být aktivovaná funkce Autom. pohotovostní režim. Deaktivujte funkci Autom. pohotovostní režim.
- 

### Příbuzné téma

- [Nabíjení reproduktoru](#)
- [Funkce Autom. pohotovostní režim \(úspora energie\)](#)

Bezdrátový reproduktor  
SRS-XG300

## **Absence zvuku/zvuk pouze z jednoho reproduktoru/nízká úroveň zvuku/zkreslený zvuk/hluk nebo šum na výstupu reproduktoru/absence hlasu či nezřetelný hlas volajících účastníků**

- Ověřte, že je zapnutý reproduktor i připojené zařízení.
- Zvyšte hlasitost reproduktoru a připojeného zařízení.
- V závislosti na připojeném zařízení BLUETOOTH nemusí nastavení hlasitosti na zařízení BLUETOOTH změnit úroveň hlasitosti reproduktoru (tj. indikátor  (napájení) neblíká).  
Pokud se zdá být hlasitost reproduktoru nízká, nastavte úroveň hlasitosti zařízení BLUETOOTH na vhodnou úroveň a pak nastavte úroveň hlasitosti reproduktoru pomocí tlačítek +/- (hlasitost) na reproduktoru.
- Ověřte, že na připojeném zařízení probíhá přehrávání.
- Chcete-li na počítači používat aplikaci pro videohovory, obsluhou počítače změňte profil BLUETOOTH na HFP. Během videohovoru se může kvalita zvuku zhoršovat v závislosti na podmínkách komunikačního spojení.
- Během přehrávání v režimu BLUETOOTH ověřte, že je z konektoru AUDIO IN odpojen audiokabel.
- Během přehrávání v režimu AUDIO IN ověřte, že je do konektoru AUDIO IN řádně zapojen audiokabel.
- Při připojení počítače k reproduktoru ověřte, že je nastavení audiovýstupu počítače nastaveno na zařízení BLUETOOTH.
- Ověřte, že reproduktor sestavil spojení BLUETOOTH se zařízením BLUETOOTH.
- Spárujte reproduktor a zařízení BLUETOOTH znovu.
- Před připojením více reproduktorů přes připojení BLUETOOTH pro funkci Stereofonní pár či funkci Párty-připojení aktualizujte předinstalovaný software na nejnovější verzi na všech reproduktorech.
- Je-li zařízení zapojené do konektoru AUDIO IN monofonní, může zvuk generovat pouze levá součást reproduktoru (levý kanál).
- Má-li připojené zařízení funkci ekvalizéru, vypněte ji.
- Vždy mějte reproduktor mimo dosah mikrovlnné trouby, bezdrátové sítě LAN atd.
- Umístěte zařízení BLUETOOTH blíže k reproduktoru. Stojí-li mezi reproduktorem a zařízením BLUETOOTH nějaká překážka, přemístěte ji jinam.
- Bliká-li indikátor CHARGE pomalu, vypněte reproduktor a dostatečně nabijte vestavěnou baterii.
- Zařízení s vestavěným rádiem či tunerem nelze připojit k reproduktoru přes BLUETOOTH, protože při jejich příjmu může dojít k šumu.
- Přesuňte reproduktor dále od televizoru, rádia, tuneru atd., protože při jejich příjmu může dojít k šumu.
- Jsou-li při použití funkce Stereofonní pár, funkce Párty-připojení nebo funkce telefonního volání k zařízení BLUETOOTH připojena jakákoli jiná zařízení BLUETOOTH, jako je myš BLUETOOTH či klávesnice BLUETOOTH, ukončete připojení mezi nimi.

- U některých zařízení BLUETOOTH může dojít ke změně kvality připojení BLUETOOTH. Je-li dané zařízení kompatibilní s touto funkcí, vyberte předvolbu „Priorita stabilního připojení (SBC)“ pro kvalitu připojení BLUETOOTH. Podrobné informace viz návod k použití dodaný se zařízením.
- Vyberte předvolbu „Priorita stabilního připojení (SBC)“ pro kvalitu připojení BLUETOOTH reproduktoru.
- Na připojené zařízení nainstalujte nejnovější verzi aplikace „Sony | Music Center“. Pokud nelze použít nejnovější verzi aplikace „Sony | Music Center“ nebo nelze připojit reproduktor a zařízení BLUETOOTH přes připojení BLUETOOTH, odinstalujte aplikaci „Sony | Music Center“ a nainstalujte ji znovu.
- Při příjmu/uskutečnění telefonního volání ověřte, že je výstup zařízení BLUETOOTH nastaven na reproduktor.
- V závislosti na aplikaci používané na připojeném zařízení BLUETOOTH nemusíte slyšet žádný zvuk. V takovém případě aplikaci zavřete a spusťte ji znovu. To může pomoci vyřešit problém.

---

## Příbuzné téma

- [Nabíjení reproduktoru](#)
- [Párování a připojování se zařízeními BLUETOOTH®](#)
- [Poslech hudby zařízení přes připojení BLUETOOTH](#)
- [Výběr kvality přehrávání hudby přes připojení BLUETOOTH \(kodek\)](#)
- [O indikátorech](#)
- [Příjem volání](#)
- [Uskutečnění volání](#)

Bezdrátový reproduktor  
SRS-XG300

## Zvuk během použití postupně slábne

---





- Zvuk může slábnout v následujících případech. Nejedná se o poruchu.
    - Je-li reproduktor napájen z dobíjecí vestavěné baterie, může dojít ke slábnutí zvuku v případě, že dobíjecí vestavěné baterii dochází kapacita a indikátor CHARGE bliká pomalu. To však neznamená chybnou funkci.
    - Když je okolní teplota reproduktoru vysoká.
  - Slábne-li zvuk během použití, proveďte níže uvedený postup.
    1. Vypněte reproduktor.
    2. Dostatečně nabijte dobíjecí vestavěnou baterii.
- 

### Příbuzné téma

- [Nabíjení reproduktoru](#)

Bezdrátový reproduktor  
SRS-XG300

## Reproduktor nelze spárovat se zařízením BLUETOOTH

- Umístěte reproduktor a zařízení BLUETOOTH do vzdálenosti 1 m od sebe.
- Pro zařízení Apple iOS je reproduktor kompatibilní s iOS 10.0 a novějším. Připojení BLUETOOTH není dostupné na zařízeních s iOS 9.x a starším.
- Při použití funkce Stereofonní pár nebo funkce Párty-připojení párujte s reproduktorem, jehož indikátor  (BLUETOOTH) bliká modře.
- Nebliká-li indikátor  (BLUETOOTH) dvojitě modře, stiskněte tlačítko  (BLUETOOTH). Zazní hlasová indikace (BLUETOOTH pairing (BLUETOOTH párován)) a indikátor  (BLUETOOTH) začne blikat dvojitě (režim párování).
- Jakmile je reproduktor zinicializován, zařízení iPhone se nemusí připojit k reproduktoru. V takovém případě smažte údaje o párování na zařízení iPhone a pak je spárujte znovu.
- Ověřte, že je zařízení BLUETOOTH zapnuto a že je na něm zaktivovaná funkce BLUETOOTH.
- Není-li reproduktor na zařízení BLUETOOTH zobrazen, vypněte zařízení a pak jej znovu zapněte. Může dojít ke zlepšení situace.

### Příbuzné téma

- [Párování a připojování se zařízeními BLUETOOTH®](#)
- [O indikátorech](#)
- [Inicializace reproduktoru](#)

Bezdrátový reproduktor  
SRS-XG300

## Reproduktorový výstup je přerušovaný

---

I když je vybrána předvolba „Priorita kvality zvuku“ pro kvalitu připojení BLUETOOTH, může příjem signálu u reproduktoru kolísat v závislosti na kombinaci nastavení u daného zařízení BLUETOOTH a okolních podmínkách. V takovém případě může při řešení problému pomoci následující.

- Přemístěte reproduktor dále od zařízení, jako je mikrovlnná trouba či přístupový bod bezdrátové sítě LAN.
- U některých zařízení BLUETOOTH může dojít ke změně kvality připojení BLUETOOTH. Je-li dané zařízení kompatibilní s touto funkcí, vyberte předvolbu „Priorita stabilního připojení (SBC)“ pro kvalitu připojení BLUETOOTH. Podrobné informace viz návod k použití dodaný se zařízením.
- Vyberte předvolbu „Priorita stabilního připojení (SBC)“ pro kvalitu připojení BLUETOOTH reproduktoru.

---

### Příbuzné téma

- [Výběr kvality přehrávání hudby přes připojení BLUETOOTH \(kodek\)](#)

Bezdrátový reproduktor  
SRS-XG300

## Pro funkci Stereofonní pár nelze zařízení BLUETOOTH připojit k reproduktoru

- Na každém reproduktoru, který chcete pro tuto funkci připojit, zaktualizujte předinstalovaný software na nejnovější verzi.  
(Podrobnosti o postupu aktualizace viz [Aktualizace předinstalovaného softwaru](#).)
- Před nastavením funkce Stereofonní pár zaktualizujte aplikaci „Sony | Music Center“ na nejnovější verzi.  
Podrobnosti o aplikaci „Sony | Music Center“ viz následující adresa URL:  
<https://www.sony.net/smcqa/>
- Zajistěte, aby 2 reproduktory k připojení pro tuto funkci byly ve vzdálenosti do 1 m od sebe.
- Před nastavením funkce Stereofonní pár zastavte přehrávání v případě, že probíhá přehrávání hudby.

### Příbuzné téma

- [Poslech hudby pomocí 2 bezdrátových reproduktorů \(funkce Stereofonní pár\)](#)
- [Co lze dělat s aplikací „Sony | Music Center“](#)
- [Aktualizace předinstalovaného softwaru](#)



Bezdrátový reproduktor  
SRS-XG300

## Pomocí funkce Párty-připojení se nelze připojit k reproduktoru

---

- Ověřte, že je zařízení kompatibilní s funkcí Párty-připojení. Zařízení kompatibilní s funkcí Wireless Party Chain nejsou pro připojení použitelná.
  - Na každém reproduktoru, který chcete pro tuto funkci připojit, zaktualizujte předinstalovaný software na nejnovější verzi.  
(Podrobnosti o postupu aktualizace viz [Aktualizace předinstalovaného softwaru](#).)
  - Před nastavením funkce Párty-připojení zaktualizujte aplikaci „Sony | Music Center“ na nejnovější verzi.  
Podrobnosti o aplikaci „Sony | Music Center“ viz následující adresa URL:  
<https://www.sony.net/smcqa/>
  - Zajistěte, aby všechny reproduktory k připojení pro tuto funkci byly ve vzdálenosti do 1 m od sebe.
  - Před nastavením funkce Párty-připojení zastavte přehrávání v případě, že probíhá přehrávání hudby.
- 

### Příbuzné téma

- [Využívání bezdrátového přehrávání pomocí více reproduktorů \(funkce Párty-připojení\)](#)
- [Co lze dělat s aplikací „Sony | Music Center“](#)
- [Aktualizace předinstalovaného softwaru](#)

Bezdrátový reproduktor  
SRS-XG300

## Pro funkci Párty-připojení nelze přidat reproduktor

---

- Pro přidání nového reproduktoru do jakékoli skupiny nastavené pomocí aplikace „Sony | Music Center“ použijte aplikaci „Sony | Music Center“.  
Podrobnosti o aplikaci „Sony | Music Center“ viz následující adresa URL:  
<https://www.sony.net/smcqa/>
  - Před nastavením funkce Párty-připojení zastavte přehrávání v případě, že probíhá přehrávání hudby.
- 

### Příbuzné téma

- [Využívání bezdrátového přehrávání pomocí více reproduktorů \(funkce Párty-připojení\)](#)

Bezdrátový reproduktor  
SRS-XG300

## Reproduktor nelze připojit současně ke 2 zařízením (vícebodové připojení)

---

- Funkci vícebodového připojení nelze používat během použití funkce Stereofonní pár či funkce Párty-připojení.
  - Funkci vícebodového připojení nemusí být možné používat v závislosti na daném zařízení BLUETOOTH.
- 

### Příbuzné téma

- [Připojení reproduktoru současně ke 2 zařízením BLUETOOTH \(vícebodové připojení\)](#)

Bezdrátový reproduktor  
SRS-XG300

## Restartování reproduktoru

Reproduktor restartujte stisknutím a podržením tlačítka  (napájení) přibližně 8 sekund, mimo jiné v následujících případech.

- Po zapnutí reproduktoru jej nelze obsluhovat.
- Po vyřešení problémů s párováním nelze reproduktor obsluhovat.

atd.

Reproduktor se během procesu restartování vypne, a po dokončení tohoto procesu se znovu zapne.

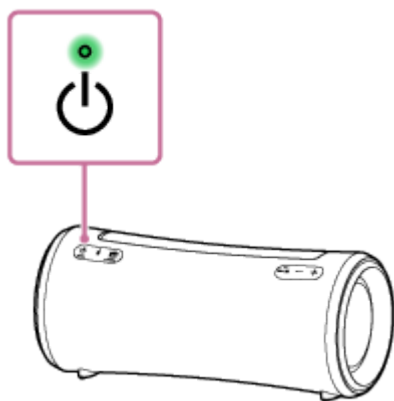

### Poznámka

- Restartování reproduktoru nesmaže jeho údaje o párování. Nicméně údaje o párování se ukládají do reproduktoru, když je reproduktor vypnut. Po spárování reproduktoru s novým zařízením reproduktor vypněte a znovu zapněte, a pak reproduktor restartujte.
- Restartování reproduktoru může změnit jeho hlasitost, funkci či nastavení zvuku.

Bezdrátový reproduktor  
SRS-XG300

## Inicializace reproduktoru

Pokud reproduktor po restartování nefunguje správně, zinicilizujte jej a obnovte jeho výchozí nastavení. Při zapnutém reproduktoru stiskněte a podržte tlačítko ►|| (přehrát) / ☎ (volat) a tlačítko MEGA BASS, dokud nedojde k jeho vypnutí (min. 5 sekund).

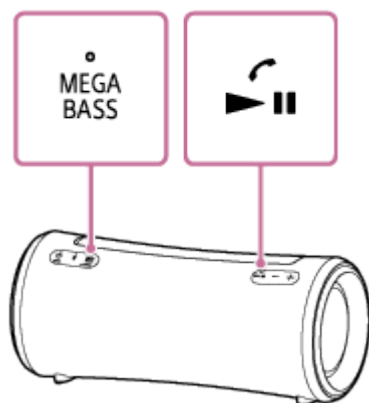

Reproduktor se zinicilizuje. Nastavení, jako je hlasitost apod., se obnoví na výchozí nastavení, a smažou se všechny údaje o párování.

### Poznámka

- Reproduktor nelze zinicilizovat v případě, že je vypnutý.

### Příbuzné téma

- [Párování a připojování se zařízeními BLUETOOTH®](#)
- [Restartování reproduktoru](#)