

Trådløs højttaler  
SRS-XG300

Det følgende forklarer, hvordan du anvender denne højttaler. Vælg et emne fra navigationsruden.

Design og specifikationer kan blive ændret uden varsel.

Brug de seneste versioner af den software, som er præinstalleret på højttaleren, og "Sony | Music Center".

## Kom i gang

[Dele og knapper](#)

[Brug af det udtrækkelige håndtag](#)

## Strømkilde/opladning

[Opladning af højttaleren](#)

[Tænding for strømmen](#)

[Slukning for strømmen](#)

[Brug af BLUETOOTH-standbyfunktionen \(automatisk tænding\)](#)

[Opladning af en USB-enhed som fx en smartphone eller iPhone](#)

[Automatisk standbyfunktion \(strømbesparende\)](#)

## Lysfunktion

[Tænding/slukning af højttalerens lampe \(lysfunktion\)](#)

## Oprettelse af tilslutninger

### BLUETOOTH-enhed

- [Parring og tilslutning med BLUETOOTH®-enheder](#)
- [Tilslutning med en computer via en BLUETOOTH-tilslutning \(Windows®\)](#)
- [Tilslutning med en computer via en BLUETOOTH-tilslutning \(Mac\)](#)

### Multipunkttilslutning

- [Tilslutning af højttaleren samtidigt med 2 BLUETOOTH enheder \(multipunkttilslutning\)](#)

## Lytning til musik

### BLUETOOTH-enhed

- [Lytning til musik fra en enhed via BLUETOOTH-tilslutning](#)
- [Valg af kvalitet for musikafspilning via BLUETOOTH-tilslutning \(Codec\)](#)
- [Afbrydelse af BLUETOOTH-tilslutningen \(Efter brug\)](#)

[Lytning til musik fra en bærbar lydenhed osv.](#)

[Skift af lydeffekterne](#)

### Stereopar-funktion

- [Trådløs lytning til musik med 2 højttalere \(Stereopar-funktion\)](#)

### Festtilslutningsfunktion

- [Trådløs afspilning vha. flere højttalere \(Festtilslutningsfunktion\)](#)

## Telefonopkald

[Foretagelse af et videoopkald på en computer](#)

[Modtagelse af et opkald](#)

[Foretagelse af en opringning](#)

## Brug af "Sony | Music Center"

[Dette kan du gøre med "Sony | Music Center"](#)

[Installering af "Sony | Music Center"](#)

## Brug af "Fiestable"

[Dette kan du gøre med "Fiestable"](#)

## [Installering af "Fiestable"](#)

### Brug af stemmeassistancefunktionen

[Brug af stemmeassistancefunktionen \(Google™-app\)](#)

[Brug af stemmeassistancefunktionen \(Siri\)](#)

### Information

[Om indikatorerne](#)

[Opdatering af den præinstallerede software](#)

### Bemærkninger om brug

- [Forholdsregler](#)
- [Bemærkninger om opladning](#)
- [Bemærkninger om vandtætte og støvtætte egenskaber](#)
- [Sådan behandles højttaleren](#)
- [Om den trådløse BLUETOOTH-teknologi](#)
- [Licenser](#)
- [Varemærker](#)

### Fejlfinding

[Hvad kan jeg gøre for at løse et problem?](#)

#### Strømforsyning

- [Ikke i stand til at oplade højttaleren](#)
- [Ikke i stand til at tænde for højttaleren, eller højttaleren slukker pludselig](#)

#### Lyd

- [Ingen lyd/Kun lyd fra én højttaler/Lavt lydniveau/Forvrænget lyd/Summen eller støj i højttalerudgangen/Ingen stemme eller lav stemme fra personer, som ringer op](#)
- [Lyden bliver lav under brug](#)

#### BLUETOOTH-enhed

- [Ikke i stand til at parre højttaleren med en BLUETOOTH-enhed](#)
- [Højttalerudgang afbrudt](#)
- [Ikke i stand til at tilslutte en BLUETOOTH-enhed med højttaleren for Stereopar-funktionen](#)
- [Ikke i stand til at tilslutte med en højttaler for Festtilslutningsfunktionen](#)
- [Ikke i stand til at tilføje en højttaler for Festtilslutningsfunktionen](#)

[Ikke i stand til at tilslutte højttaleren samtidigt med 2 enheder \(multipunkttilslutning\)](#)

## Nulstil

[Genstart af højttaleren](#)

[Initialisering af højttaleren](#)

## Dele og knapper

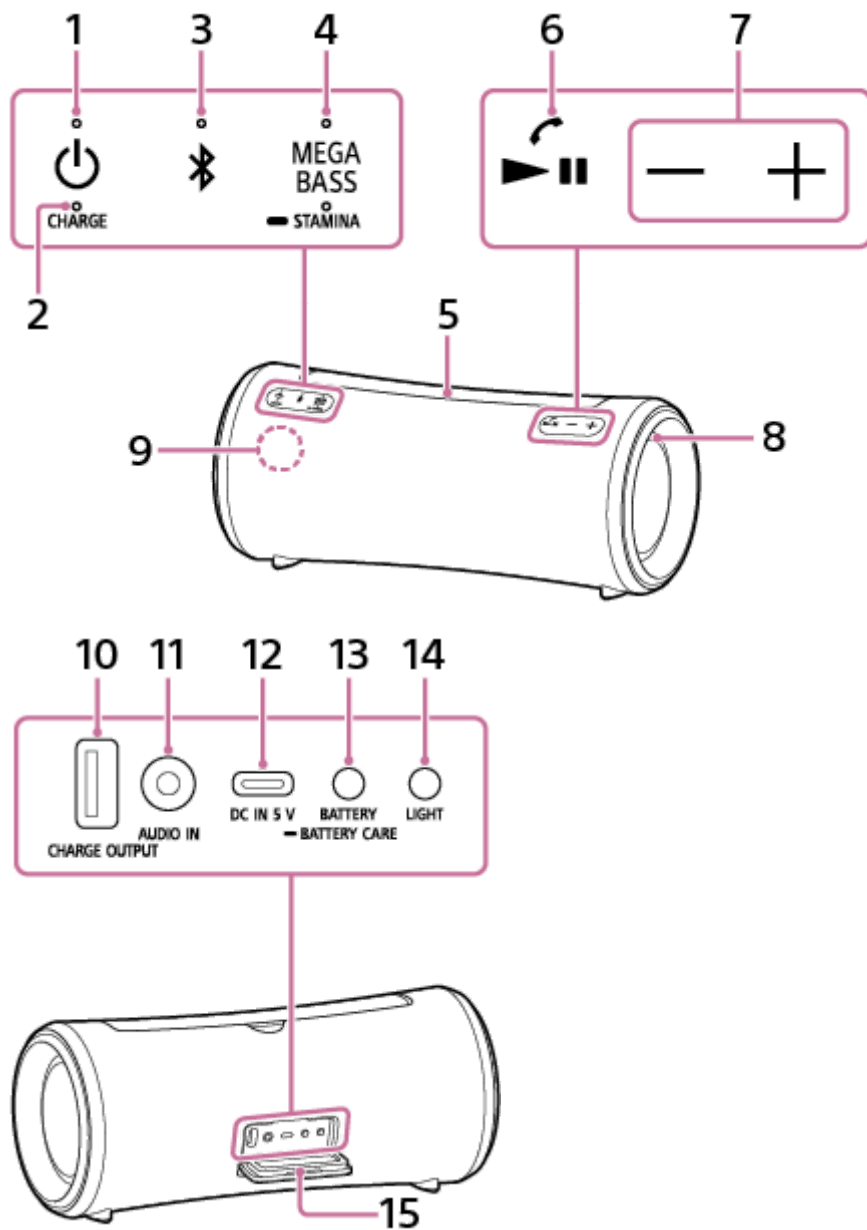

1. ⏻ (strøm)-knap med indikator
2. CHARGE-indikator
3. 📶 (BLUETOOTH)-knap med indikator
4. MEGA BASS-knap med indikator/ 🔋 STAMINA-knap med indikator
5. Udtrækkeligt håndtag
6. ▶|| (afspil)/ 📞 (opkald)-knap
7. -/+ (lydstyrke)-knapper

8. Lampe
9. Mikrofon
10. CHARGE OUTPUT (Kun jævnstrømsudgang)-port<sup>\*1</sup>
11. AUDIO IN-stik<sup>\*2</sup>
12. DC IN 5 V-port (USB Type-C®)<sup>\*1</sup>
13. BATTERY-knap/  BATTERY CARE-knap
14. LIGHT-knap
15. Hætte

\*1 Denne port er ikke kompatibel med musikafspilning.

\*2 Tilslutning af et lyd kabel frakobler lydudgangen fra BLUETOOTH-enheden.

---

---

## Relateret emne

- [Om indikatorerne](#)

## Brug af det udtrækkelige håndtag

Du kan sikkert bære rundt på højttaleren ved at holde i det udtrækkelige håndtag, som højttaleren er udstyret med.

### 1 Løft håndtaget ved at holde i dets midtersektion.

Placer din finger i midterfordybningen under håndtaget og hold og løft op i håndtaget.

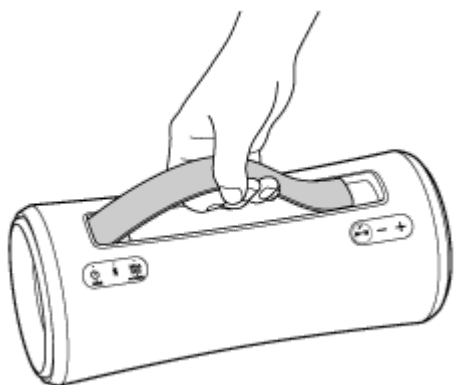
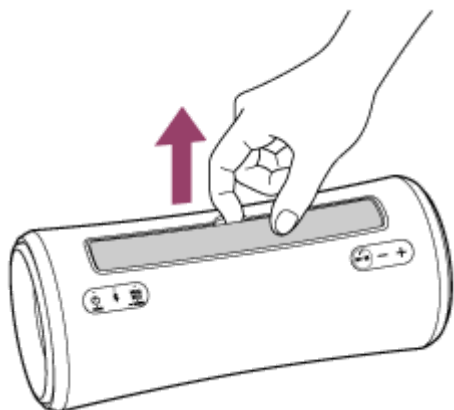

### 2 Tryk på midtersektionen af håndtaget for at skubbe håndtaget tilbage.

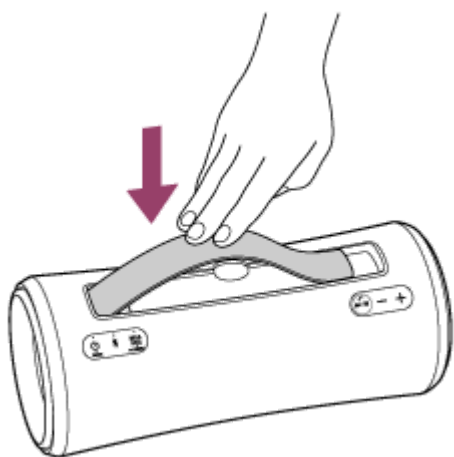

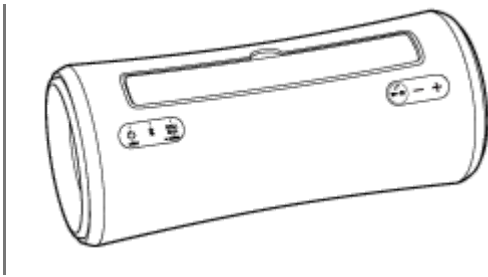

### Bemærk!

- Det håndtag, som denne højttaler er udstyret med, er et skydehåndtag. Forkert brug af håndtaget vil forårsage uheld, tilskadekomst eller funktionsfejl. Når du anvender håndtaget, skal du være opmærksom på følgende:
  - Udover til formålet at bære rundt på højttaleren skal håndtaget ikke udsættes for stor kraftpåvirkning for at forhindre deformation eller beskadigelse.
  - Når du anvender højttaleren, skal du ikke hænge håndtaget på en krog eller lignende for at undgå risikoen for deformation eller beskadigelse.
  - Når håndtaget trækkes sammen, skal du sørge, for at ingen af dine fingre kommer i klemme under håndtaget.
  - Når der sidder sand på håndtaget, skal du skylle sandet omhyggeligt af med vand.



Trådløs højttaler  
SRS-XG300



## Opladning af højttaleren

Højttaleren er i stand til at køre på strøm fra enten en stikkontakt tilsluttet vha. den medfølgende AC-adapter eller fra det genopladelige indbyggede lithium-ion-batteri.

Når du anvender højttaleren for første gang, skal du sørge for at oplade det indbyggede batteri i mere end 1 time, før du tænder for højttaleren.

Når det indbyggede batteri er opladet på forhånd, kan du anvende højttaleren på batteristrøm alene.

### Tip!

- Til opladning af det indbyggede batteri i højttaleren er indstillingen batteribevaringstilstand til rådighed ud over den normale opladningsmetode. Batteribevaringstilstanden begrænser den maksimale opladningskapacitet til ca. 90% og får batteriets levetid til at vare længere. Den tilgængelige afspilningstid i batteribevaringstilstanden er kortere end tiden til rådighed, når det indbyggede batteri oplades vha. den normale opladningsmetode. På købstidspunktet er højttaleren ikke i batteribevaringstilstand.
- Mens højttaleren er tændt, placeres højttaleren i batteribevaringstilstand, når der trykkes og holdes på BATTERY-knappen/  BATTERY CARE-knappen bag ved hættens på bagsiden af højttaleren i ca. 2 sekunder, og du hører stemmevejledningen (Battery Care mode, ON (batteribevaringstilstand, TIL)) fra højttaleren. Når der trykkes og holdes én gang til på BATTERY-knappen/  BATTERY CARE-knappen i ca. 2 sekunder, føres højttaleren ud af batteribevaringstilstand, og du hører stemmevejledningen (Battery Care mode, OFF (batteribevaringstilstand, FRA)) fra højttaleren.
- Du kan også placere/føre højttaleren i/ud af batteribevaringstilstand med "Sony | Music Center".

### 1 Tilslut højttaleren til en stikkontakt for at oplade den.

Tilslut DC IN 5 V-porten på højttaleren og en stikkontakt med den medfølgende AC-adapter.

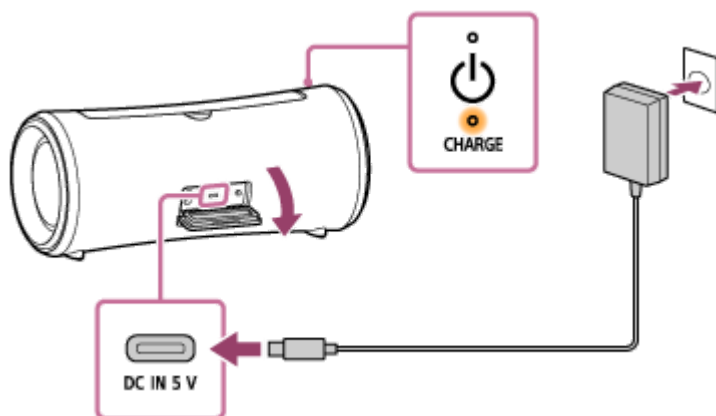

Batteriopladning starter, og CHARGE-indikatoren lyser orange. Opladning vil gennemføres på ca. 5 timer<sup>\*</sup>, og indikatoren slukker.

\* Tid, som kræves til at oplade det tomme indbyggede batteri til dets fulde kapacitet, mens højttaleren er slukket.

Efter du har afbrudt AC-adapteren fra højttaleren efter gennemførelse af batteriopladning, skal du sørge for at lukke hættens ordentligt.

Hættens spiller en vigtig rolle i vedligeholdelse af den vandtætte og støvtætte ydelse.

### Kontrol af gennemførelse af opladning

Hvis det indbyggede batteri er fuldt opladet, når du tilslutter højttaleren til en stikkontakt, lyser CHARGE-indikatoren orange, hvorefter den slukker efter ca. 1 minut.

- **Når du anvender Android™-smartphonen med Android 8.1 eller senere installeret**

Når højttaleren er tilsluttet med Android-smartphonen via HFP (Hands-free Profile) BLUETOOTH-tilslutning, skal du tappe på [Settings] - [Device connection] - [Bluetooth] på smartphonen. Den resterende batteristrøm på højttaleren vises sammen med den tilsluttede BLUETOOTH-enheds navn. Se betjeningsvejledningen som fulgte med Android-smartphonen angående detaljer.

Bemærk, at den resterende batteristrøm vist på smartphonen muligvis kan afvige fra den faktiske batteristrøm på højttaleren. Tænk på denne information som en reference.

- **Når du anvender iPhone med iOS 10.0 eller senere installeret**

Mens højttaleren er tilsluttet med iPhone via HFP (Hands-free Profile) BLUETOOTH-tilslutning, vises den resterende batteristrøm på højttaleren på widgetskærmen af iPhone. Se betjeningsvejledningen som fulgte med iPhone angående detaljer.

Bemærk, at den resterende batteristrøm vist på iPhone muligvis kan afvige fra den faktiske batteristrøm på højttaleren. Tænk på denne information som en reference.

## **Kontrol af det indbyggede batteriniveau på det genopladelige indbyggede batteri**

Efter du har trykket på BATTERY-knappen bag hæften på bagsiden af højttaleren, når højttaleren er tændt, udsendes stemmevejledningen angivet nedenfor fra højttaleren afhængigt af den resterende strøm på det indbyggede batteri.

81% - 100%: "Battery fully charged" (Batteri fuldt opladet)

81% - 90% (Batteribevaringstilstand): "Battery Care Mode, Fully Charged, Battery About 90%" (Batteribevaringstilstand, Fuldt opladet, Batteri ca. 90%)

61% - 80%: "Battery about 80%" (Batteri ca. 80%)

41% - 60%: "Battery about 60%" (Batteri ca. 60%)

21% - 40%: "Battery about 40%" (Batteri ca. 40%)

1% - 20%: "Low Battery, Please Recharge Speaker" (Lavt batteri, Genoplad højttaleren)

### **Tip!**

- Ved at anvende "Sony | Music Center" kan du aktivere/deaktivere stemmevejledningen, knyttet til den resterende batteristrøm, som du hører, når du tænder for højttaleren.

## **Indbygget batteris levetid (mens højttaleren ikke er i batteribevaringstilstand, og der er oprettet en BLUETOOTH-tilslutning)**

- Ca. 25 timer

- Lydstyrkeniveau: 24

- Lyd: MEGA BASS til

- Lys: fra

- Ca. 15 timer (standard)

- Lydstyrkeniveau: 24

- Lyd: MEGA BASS til

- Lys: til

- Ca. 5 timer

- Lydstyrkeniveauet: 50 (MAKS.)

- Lyd: MEGA BASS til

- Lys: fra

- Ca. 4 timer
  - Lydstyrkeniveauet: 50 (MAKS.)
  - Lyd: MEGA BASS til
  - Lys: til

### Indbygget batteris levetid (efter det indbyggede batteri er opladet i 10 minutter)

10 minutters opladning giver ca. 70 minutters musikafspilning. (Forudsat at lydstyrkeniveauet er indstillet til 24, MEGA BASS-lydeffekten er aktiveret, og lysfunktionen er deaktiveret.)

Det indbyggede batteris levetid ovenfor er målt vha. vores specificerede musikkilde.

Faktisk ydelsestid kan muligvis afvige fra den angivne tid pga. lydstyrken, sangene afspillet, den omgivende temperatur og anvendelsesforholdene.

### Når det indbyggede batteri er ved at løbe tør

Når stemmevejledningen siger "Low Battery, Please Recharge Speaker" (Lavt batteri, Genoplad højttaleren), og CHARGE-indikatoren blinker langsomt, er det indbyggede batteri ved at løbe tør og behøver at blive opladet. I denne tilstand kan højttaleren ikke forsyne strøm til andre enheder.

Når det resterende batteri reduceres til et sådant niveau, at højttaleren ikke kan tændes, hører du stemmevejledningen (Please Recharge Speaker. Power Off. (Genoplad højttaleren. Strøm fra.)), og højttaleren slukker automatisk. I sådan et tilfælde skal du oplade højttaleren.

Hvis CHARGE-indikatoren blinker orange 3 gange og slukker, når du tænder for højttaleren, er det indbyggede batteri fladt og behøver at blive opladet.

### Brug en kommercielt tilgængelig USB AC-adapter til batteriopladning

Højttaleren understøtter USB AC-adapterer, som er i stand til at levere en udgangsstrøm på 3,0 A eller 1,5 A. (Brug af en USB AC-adapter, som er i stand til at levere en udgangsstrøm på 3,0 A til batteriopladning, reducerer opladningstiden.)

Når du anvender en USB AC-adapter i stand til at levere en udgangsstrøm på 3,0 A, skal du sørge for at anvende et USB Type-C<sup>®</sup>-kabel (kompatibelt med USB-standard), som understøtter batteriopladningsstrømmen på 3,0 A.

#### Bemærk!

- Når du anvender højttaleren ved en høj lydstyrke, kan det indbyggede batteri muligvis blive fladt, selv hvis højttaleren er tilsluttet til en stikkontakt. Hvis du ønsker at anvende højttaleren under opladning, skal du skrue ned for lydstyrken på højttaleren. Ellers skal du slukke for højttaleren og oplade det indbyggede batteri tilstrækkeligt.
- Den maksimale strømudgang vil være lavere, når det indbyggede batteri er ved at løbe tør.
- Hvis den omgivende temperatur er ekstremt lav eller høj, vil højttaleren stoppe med at oplade det indbyggede batteri af sikkerhedsgrunde. Den stopper muligvis også opladning, hvis opladning fortsætter i en lang tidsperiode. Hvis sådan et tilfælde opstår, skal du bringe temperaturen op eller ned på en driftstemperatur på mellem 5 °C og 35 °C, afbryde og gentilslutte den medfølgende AC-adapter, og derefter lade højttaleren oplade det indbyggede batteri en gang til.
- Oplad ikke højttalerens indbyggede batteri på steder, hvor højttaleren sandsynligvis får sprøjtet vand på sig. Den medfølgende AC-adapter såvel som stikket og portene (USB/AUDIO IN) bag hæften er hverken designet til at være vandtætte eller støvtætte.
- Selv hvis du ikke har til hensigt at anvende højttaleren i en længere periode, skal du oplade det indbyggede batteri tilstrækkeligt én gang hver 6 måned for at bevare dets ydelse.
- Når Android-smartphonen er konfigureret til kun at bruge A2DP (Advanced Audio Distribution Profile) til oprettelse af BLUETOOTH-tilslutninger, vises den resterende batteristrøm på højttaleren ikke på smartphonen.

---

#### Relateret emne

- [Tænding for strømmen](#)

- [Bemærkninger om opladning](#)
- [Dette kan du gøre med "Sony | Music Center"](#)

5-039-104-91(1) Copyright 2022 Sony Corporation

## Tænding for strømmen

### 1 Tryk på (strøm)-knappen.

 (strøm)-indikatoren lyser grønt, og  (BLUETOOTH)-indikatoren blinker langsomt blåt.

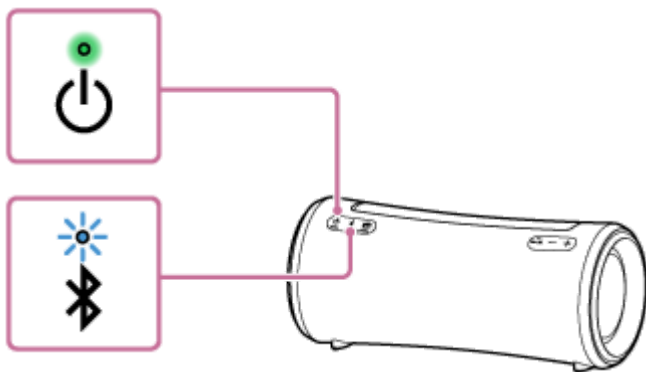

Når højttaleren ikke har nogen parringsinformation, for eksempel når du anvender BLUETOOTH-funktionen for første gang efter anskaffelsen, bliver  (BLUETOOTH)-indikatoren ved med at dobbeltblinke blåt.



### Bemærk!

- Når stemmevejledningen siger "Low Battery, Please Recharge Speaker" (Lavt batteri, Genoplad højttaleren), og CHARGE-indikatoren blinker langsomt, er det indbyggede batteri ved at løbe tør og behøver at blive opladet. I denne tilstand kan højttaleren ikke forsyne strøm til andre enheder.
- Når det resterende batteri reduceres til et sådant niveau, at højttaleren ikke kan tændes, hører du stemmevejledningen (Please Recharge Speaker. Power Off. (Genoplad højttaleren. Strøm fra.)), og højttaleren slukker automatisk. I sådan et tilfælde skal du oplade højttaleren.
- Hvis CHARGE-indikatoren blinker orange 3 gange og slukker, når du tænder for højttaleren, er det indbyggede batteri fladt og behøver at blive opladet.

### Relateret emne

- [Slukning for strømmen](#)
- [Opladning af højttaleren](#)
- [Tænding/slukning af højttalerens lampe \(lysfunction\)](#)

Trådløs højttaler  
SRS-XG300

## Slukning for strømmen

### 1 Tryk på (strøm)-knappen.

 (strøm)-indikatoren og  (BLUETOOTH)-indikatoren slukker.

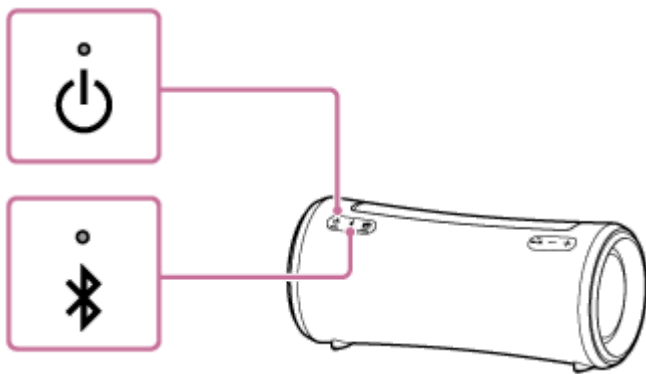

### Tip!

- Mens højttaleren er tilsluttet til en stikkontakt vha. den medfølgende USB AC-adapter, og BLUETOOTH-standbyfunktionen er aktiveret, vil slukning af højttaleren få  (strøm)-indikatoren til at lyse orange og aktivere BLUETOOTH-standbyfunktionen\*.

\* På købstidspunktet er BLUETOOTH-standbyfunktionen deaktiveret.

### Relateret emne

- [Automatisk standbyfunktion \(strømbesparende\)](#)
- [Brug af BLUETOOTH-standbyfunktionen \(automatisk tænding\)](#)

Trådløs højttaler  
SRS-XG300

## Brug af BLUETOOTH-standbyfunktionen (automatisk tænding)

Når BLUETOOTH-standbyfunktionen er aktiveret, tænder højttaleren automatisk, når du betjener en BLUETOOTH-enhed, og starter BLUETOOTH-forbindelsen.

Inden du betjener højttaleren skal du bemærke følgende:

- BLUETOOTH-standbyfunktionen aktiveres kun, mens højttaleren er tilsluttet til en stikkontakt vha. den medfølgende AC-adapter. Mens højttaleren kun kører på strøm fra det genopladelige indbyggede batteri, er BLUETOOTH-standbyfunktionen deaktiveret.
- Par på forhånd højttaleren med en BLUETOOTH-enhed. Hvis der ikke er gemt parringsinformation i højttaleren, som fx når højttaleren anvendes for første gang efter anskaffelsen, vil højttaleren ikke gå ind i BLUETOOTH-standbytilstanden.

### 1 Tænd for højttaleren.

⏻ (strøm)-indikatoren lyser grønt.

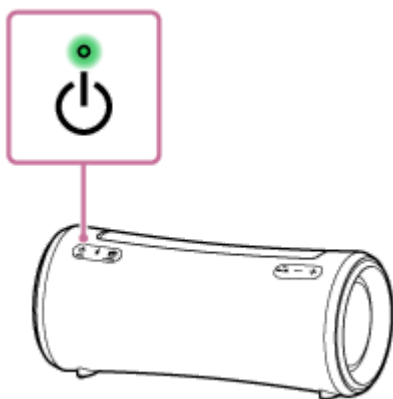

### 2 Tap på [Music Center] på din smartphone osv. for at starte appen.



Music Center

### 3 Tap på [SRS-XG300].



**4 Tap på [Settings].**



**5 Tap på [Power Option].**

**6 Tap på afkrydsningsfeltet for [Bluetooth Standby] for at markere afkrydsningsfeltet.**

Det markerede afkrydsningsfelt indikerer, at BLUETOOTH-standbyfunktionen er aktiveret.

**7 Gå tilbage til den øverste skærm for højttaleren (skærmen i trin 4).**

Ændringen af indstillingerne anvendes.

### For at deaktivere BLUETOOTH-standbyfunktionen

I trin 6 ovenfor skal du tappe på afkrydsningsfeltet for [Bluetooth Standby] for at afmarkere afkrydsningsfeltet. Går du tilbage til den øverste skærm for den valgte højttaler (skærmen i trin 4) deaktiveres BLUETOOTH-standbyfunktionen.

#### Tip!

- Når BLUETOOTH-standbyfunktionen er aktiveret, lyser  (strøm)-indikatoren orange, mens højttaleren er slukket. (Forudsat at højttaleren er tilsluttet til en stikkontakt vha. den medfølgende AC-adapter.)

#### Relateret emne

- [Opladning af højttaleren](#)
- [Tænding for strømmen](#)
- [Om indikatorerne](#)



## Opladning af en USB-enhed som fx en smartphone eller iPhone

Du kan oplade en USB-enhed, som fx en smartphone eller iPhone, ved at tilslutte den til højttaleren via USB. Selv hvis højttaleren ikke er tilsluttet til en stikkontakt, kan dens indbyggede batteri forsyne strøm til en USB-enhed.

- 1 **Tilslut en USB-enhed, som fx en smartphone eller en iPhone, til CHARGE OUTPUT-porten med et USB-kabel (kommercielt tilgængeligt).**

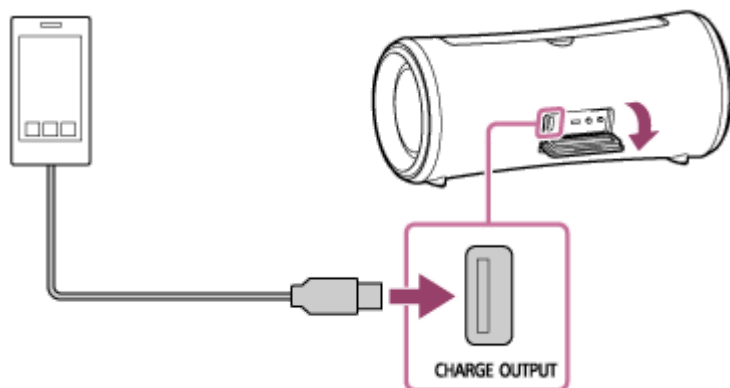

- 2 **Tænd for højttaleren.**

⏻ (strøm)-indikatoren lyser grønt, og højttaleren begynder at forsyne strøm til den tilsluttede USB-enhed for batteriopladning.

### Bemærk!

- Mens højttaleren forsyner strøm til den anden enhed, er den automatiske standbyfunktion slået fra.
- Slukker du for højttalerne, stopper strømforsyningen til den tilsluttede USB-enhed.
- Den langsomt blinkende CHARGE-indikator indikerer, at det indbyggede batteri er ved at være lavt. I denne tilstand kan højttaleren ikke forsyne strøm til andre enheder. Oplad højttaleren.
- Musikafspilning gennem det tilsluttede USB-kabel er ikke mulig.
- Oplad ikke højttalerens indbyggede batteri på steder, hvor højttaleren sandsynligvis får sprøjtet vand på sig. Den medfølgende AC-adapter såvel som stikket og portene (USB/AUDIO IN) bag hættten er hverken designet til at være vandtætte eller støvtætte.
- Efter du har afbrudt USB-kablet fra højttaleren, efter gennemførelse af batteriopladning, skal du sørge for at lukke hættten ordentligt. Hættten spiller en vigtig rolle i vedligeholdelse af den vandtætte og støvtætte ydelse.

### Relateret emne

- [Opladning af højttaleren](#)
- [Tænding for strømmen](#)
- [Automatisk standbyfunktion \(strømbesparende\)](#)



Trådløs højttaler  
SRS-XG300

## Automatisk standbyfunktion (strømbesparende)

I tilfælde af følgende slukker højttaleren automatisk i 15 minutter for at spare på strømmen på det genopladelige indbyggede batteri.

På købstidspunktet er den automatiske standbyfunktion slået til.

### Når højttaleren er i BLUETOOTH-tilstand

- Ingen betjening på højttaleren.
- Håndfri-funktionen på den tilsluttede smartphone eller mobiltelefon er indstillet til fra og smartphonen eller mobiltelefonen afspiller ikke musik (lyd), og den betjenes heller ikke. Se betjeningsvejledningen som fulgte med smartphonen eller mobiltelefonen angående detaljer.
- Den tilsluttede BLUETOOTH-enhed afspiller ikke musik (lyd), og den betjenes heller ikke.

### Når højttaleren er i AUDIO IN-tilstand

- Ingen betjening på højttaleren.
- Der afspilles ingen musik (lyd) på en lydenhed tilsluttet til AUDIO IN-stikket, eller musikken (lyden) fra en lydenhed tilsluttet til AUDIO IN-stikket er for lille.

#### Tip!

- Du kan slå den automatiske standbyfunktion til eller fra vha. "Sony | Music Center".

#### Bemærk!

- Mens højttaleren er tilsluttet med en Android-smartphone eller en iPhone via HFP (Hands-free Profile) BLUETOOTH-tilslutning, er den automatiske standbyfunktion slået fra.
- Mens højttaleren forsyner strøm til den anden enhed, er den automatiske standbyfunktion slået fra.

## Aktivering/deaktivering af den automatiske standbyfunktion

- 1 Tænd for højttaleren.
- 2 Tryk og hold på **▶||** (afspil)/ **📞** (opkald)-knappen og **-** (lydstyrke)-knappen samtidigt i ca. 5 sekunder.
  - Når den automatiske standbyfunktion slås fra, blinker **🔌** (strøm)-indikatoren orange 3 gange.
  - Når den automatiske standbyfunktion slås til, blinker **🔌** (strøm)-indikatoren orange to gange.

### Relateret emne

- [Dette kan du gøre med "Sony | Music Center"](#)



Trådløs højttaler  
SRS-XG300

## Tænding/slukning af højttalerens lampe (lysfunktion)

Højttaleren lyser sammen med musikken for at live atmosfæren op. Når du anskaffer højttaleren, er lysfunktionen slået til.

### 1 Tænd for højttaleren.

⏻ (strøm)-indikatoren lyser grønt.  
Højttaleren lyser.

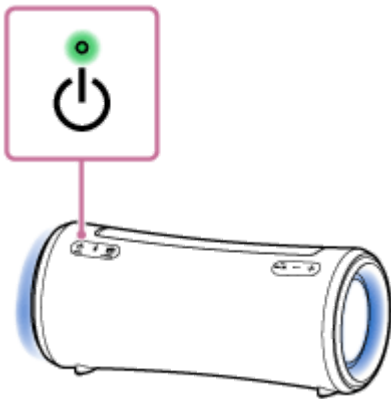

### For at slå lysfunktionen fra (lys fra)/slå den til (lys til)

Tryk på LIGHT-knappen bag hættens på bagsiden af højttaleren for at slå lysfunktionen fra/til.

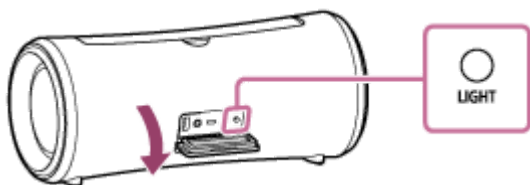

#### Tip!

- Ved at anvende "Illumination"-funktionen på "Sony | Music Center" kan du slå lysfunktionen til/fra eller vælge de forskellige lystilstande.

#### Bemærk!

- Når højttalerens lampe synes skarp eller blændende, skal du skrue op for rummets lamper eller slukke for lysfunktionen.
- Sørg for at lukke hættens helt efter brug af LIGHT-knappen. Hættens spiller en vigtig rolle i vedligeholdelse af den vandtætte og støvtætte ydelse.

#### Relateret emne

- [Dette kan du gøre med "Sony | Music Center"](#)



Trådløs højttaler  
SRS-XG300

## Parring og tilslutning med BLUETOOTH®-enheder

Parring er den proces, som kræves for gensidigt at registrere informationen på de BLUETOOTH-enheder, som skal tilsluttes trådløst.

For at parre med en anden eller efterfølgende BLUETOOTH-enhed skal du udføre den følgende parringprocedure for hver enkelt enhed.

Parringsinformationen gemmes på højttaleren, når højttaleren slukkes.

Inden betjening af højttaleren skal du sørge for at gøre følgende:

- Placer BLUETOOTH-enheden inden for 1 m fra højttaleren.
- Tilslut højttaleren til en stikkontakt med den medfølgende AC-adapter. Eller oplad det genopladelige indbyggede batteri tilstrækkeligt.
- For at undgå en pludselig høj lydudgang fra højttaleren, skal du skrue ned for lydstyrken på både BLUETOOTH-enheden og højttaleren eller stoppe musikafspilning.  
Afhængigt af BLUETOOTH-enheden kan synkroniseres lydstyrken på enheden muligvis med højttalerlydstyrken, når musikafspilning starter, efter en BLUETOOTH-tilslutning er blevet oprettet mellem BLUETOOTH-enhederne og højttaleren.
- Hav betjeningsvejledningen, som fulgte med BLUETOOTH-enheden, klar som reference.

### 1 Tænd for højttaleren.

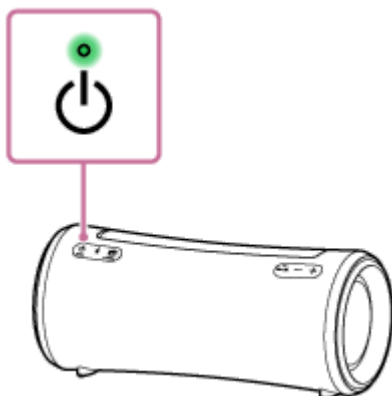

### 2 Kontroller statussen af (BLUETOOTH)-indikatoren.

Når indikatoren dobbeltblinker

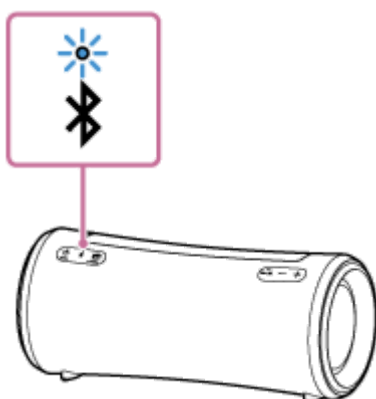

I tilfældet af at højttaleren parres med en BLUETOOTH-enhed for første gang efter anskaffelsen, eller i tilfældet af at højttaleren initialiseres (højttaleren har ikke parringsinformation), går højttaleren automatisk i parringstilstand, når den tændes. Fortsæt til trin 4 .

### Når indikatoren blinker langsomt

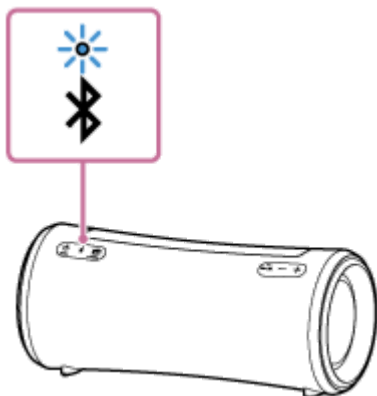

Højttaleren leder efter BLUETOOTH-tilslutninger.

- For at parre højttaleren med en anden eller efterfølgende BLUETOOTH-enhed (når højttaleren har parringsinformation for andre BLUETOOTH-enheder) skal du fortsætte til trin 3 .
- For at gentilslutte højttaleren med én af BLUETOOTH-enhederne, som tidligere er blevet parret med højttaleren, skal du fortsætte til trin 4 .  
Højttaleren vil automatisk blive tilsluttet ved blot at tænde for BLUETOOTH-funktionen på BLUETOOTH-enheden. Afhængigt af BLUETOOTH-enheden bliver højttaleren muligvis gentilsluttet med enheden, lige efter den er blevet tændt. Se betjeningsvejledningen som fulgte med din BLUETOOTH-enhed angående detaljer.

### Når indikatoren forbliver tændt

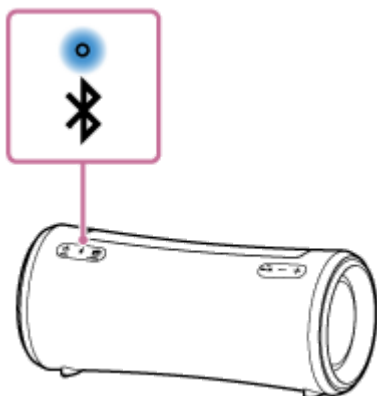

Højttaleren er blevet tilsluttet til BLUETOOTH-enheden.

For at tilslutte til andre BLUETOOTH-enheder skal du følge en af procedurerne nedenfor.

- For at parre højttaleren med en anden eller efterfølgende BLUETOOTH-enhed (når højttaleren har parringsinformation for andre BLUETOOTH-enheder) skal du fortsætte til trin 3 .
- For at gentilslutte højttaleren med én af BLUETOOTH-enhederne, som tidligere er blevet parret med højttaleren, skal du fortsætte til trin 4 . Højttaleren vil automatisk blive tilsluttet ved blot at tænde for BLUETOOTH-funktionen på BLUETOOTH-enheden.

### 3 Tryk på (BLUETOOTH)-knappen.

Du hører stemmevejledningen (BLUETOOTH pairing (BLUETOOTH-parring)) fra højttaleren, og  (BLUETOOTH)-indikatoren begynder at dobbeltblinke (parringstilstand).



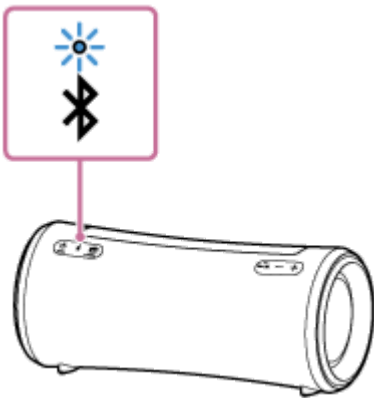

#### 4 Udfør parringsproceduren på BLUETOOTH-enheden for at registrere højttaleren.

Når der vises en liste med registrerede enheder på displayet af BLUETOOTH-enheden, skal du vælge "SRS-XG300".

Hvis der kræves en adgangsnøgle\* på displayet af BLUETOOTH-enheden, skal du indtaste "0000".

\* Adgangsnøglen bliver muligvis kaldt en "adgangskode", "PIN-kode", "PIN-nummer" eller "adgangsort".

#### 5 Opret BLUETOOTH-tilslutningen fra BLUETOOTH-enheden.

Når BLUETOOTH-tilslutningen er oprettet, hører du stemmevejledningen (BLUETOOTH connected (BLUETOOTH tilsluttet)) fra højttaleren, og aktiviteten af  (BLUETOOTH)-indikatoren skifter fra at blinke til at lyse.

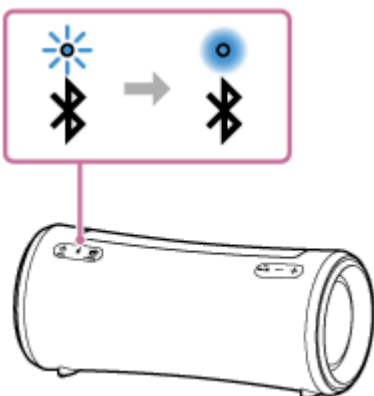

Hvis BLUETOOTH-tilslutningen ikke oprettes, skal du gentage fra trin **3**.

#### Tip!

- Så længe BLUETOOTH-funktionen er aktiveret på en BLUETOOTH-enhed, som tidligere har været tilsluttet med højttaleren, gen tilsluttes højttaleren med enheden, straks efter højttaleren er tændt.
- Instruktionerne ovenfor på BLUETOOTH-enheden er givet som et eksempel. Se betjeningsvejledningen som fulgte med BLUETOOTH-enheden angående detaljer.
- Du kan udføre betjening, inklusive oprettelse og afbrydelse af BLUETOOTH-tilslutninger vha. "Sony | Music Center".
- Du kan tilslutte højttaler på samme tid med op til 2 BLUETOOTH-enheder. (Multipunkttilslutning)

#### Bemærk!

- For Apple iOS-enheder er højttaleren kompatibel med iOS 10.0 eller senere. En BLUETOOTH-tilslutning er ikke til rådighed på enheder med iOS 9.x eller tidligere.
- Parringstilstanden for højttaleren ophæves efter ca. 5 minutter, og  (BLUETOOTH)-indikatoren blinker langsomt. Men når højttaleren ikke har nogen parringsinformation, som fx i fabriksindstillingerne, ophæves parringstilstanden ikke. Hvis

parringstilstanden ophæves inden afslutning af processen, skal du gentage fra trin ③.

- Adgangsnøglen for højttaleren er "0000". Hvis der indstilles en anden adgangsnøgle end "0000" på BLUETOOTH-enheden, kan der ikke udføres parring med højttaleren.
- Når først BLUETOOTH-enhederne er parret, er der intet behov for at parre dem igen, undtagen i de følgende tilfælde:
  - Parringsinformation er blevet slettet efter reparation osv.
  - Højttaleren er allerede parret med 8 enheder, og der skal parres en ny enhed.  
Højttaleren kan parres med op til 8 enheder. Når en ny enhed parres udover 8 parrede enheder, erstattes parringsinformationen for den enhed, der tidligst blev tilsluttet via en BLUETOOTH-tilslutning, med informationen for den nye.
  - Parringsinformationen for højttaleren er blevet slettet fra BLUETOOTH-enheden.
  - Højttaleren initialiseres.  
Al parringsinformation vil blive slettet. Hvis du initialiserer højttaleren, er den muligvis ikke i stand til at tilslutte din BLUETOOTH-enhed. I dette tilfælde skal du slette parringsinformationen for højttaleren på din BLUETOOTH-enhed og derefter udføre parringsproceduren igen.
- Når der tilsluttes et lyd kabel til højttalerens AUDIO IN-stik, mens højttaleren og BLUETOOTH-enheden er blevet tilsluttet via BLUETOOTH-tilslutning, udsendes lyd fra BLUETOOTH-enheden ikke fra højttaleren (håndfri-funktionen er til rådighed). For at lytte til musik fra BLUETOOTH-enheden skal du frakoble lyd kablet fra højttalerens AUDIO IN-stik.
- Højttaleren kan parres med flere enheder, men den kan kun afspille musik fra én parret enhed ad gangen.
- Når du anvender Stereopar-funktionen eller Festtilslutningsfunktionen, kan du ikke anvende multipunktilslutningsfunktionen.

---

## Relateret emne

- [Tilslutning af højttaleren samtidigt med 2 BLUETOOTH enheder \(multipunktilslutning\)](#)
- [Lytning til musik fra en enhed via BLUETOOTH-tilslutning](#)
- [Afbrydelse af BLUETOOTH-tilslutningen \(Efter brug\)](#)

Trådløs højttaler  
SRS-XG300

## Tilslutning med en computer via en BLUETOOTH-tilslutning (Windows®)

Parring er den proces, som kræves for gensidigt at registrere informationen på de BLUETOOTH-enheder, som skal tilsluttes trådløst.

Det er nødvendigt at parre en enhed med højttaleren for at kunne oprette en BLUETOOTH-tilslutning for første gang. Udfør de samme procedurer for at parre andre enheder.

Parringsinformationen gemmes på højttaleren, når højttaleren slukkes.

### Understøttede operativsystemer

Windows 10, Windows 8.1

Udfør følgende inden start.

- Placer din computer inden for 1 m fra højttaleren.
- Tilslut højttaleren til en stikkontakt med den medfølgende AC-adapter. Eller oplad det genopladelige indbyggede batteri tilstrækkeligt.
- Hav betjeningsvejledningen, som fulgte med computeren, klar som reference.
- For at undgå en pludselig høj lydudgang fra højttaleren, skal du skrue ned for lydstyrken på både BLUETOOTH-enheden og højttaleren eller stoppe musikafspilning.
- Indstil højttaleren på din computer til til.  
Hvis højttaleren på din computer er indstillet til  (lyd fra), udsendes der ikke lyd på BLUETOOTH-højttaleren.

– Når højttaleren på din computer er indstillet til til:



### 1 Tænd for højttaleren.

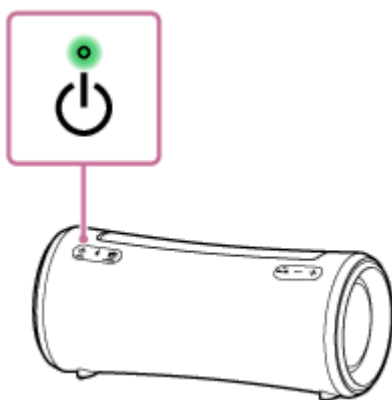

### 2 Kontroller (BLUETOOTH)-indikatoren for aktivitet.

Når indikatoren dobbeltblinker

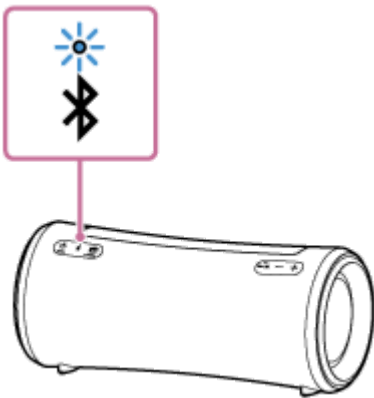

Efter du har parret højttaleren med en BLUETOOTH-enhed for første gang siden anskaffelse eller initialisering af højttaleren (højttaleren har ikke parringsinformation), går højttaleren automatisk i parringstilstand, når den tændes. Fortsæt til trin 4 .

### Når indikatoren blinker langsomt

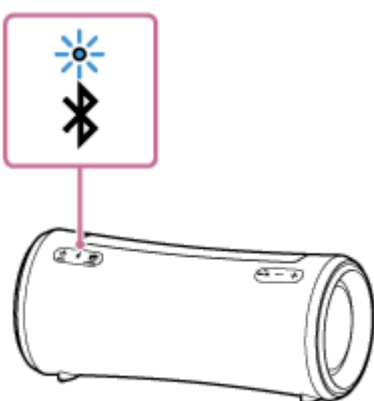

Højttaleren leder efter BLUETOOTH-tilslutninger.

- For at parre højttaleren med en anden eller efterfølgende BLUETOOTH-enhed (når højttaleren har parringsinformation for andre BLUETOOTH-enheder) skal du fortsætte til trin 3 .
- For at gentilslutte højttaleren med én af BLUETOOTH-enhederne, som tidligere er blevet parret med højttaleren, skal du fortsætte til trin 4 .  
Afhængigt af BLUETOOTH-enheden bliver højttaleren muligvis gentilsluttet med enheden, efter den er blevet tændt. Se betjeningsvejledningen som fulgte med din BLUETOOTH-enhed angående detaljer.

### Når indikatoren forbliver tændt

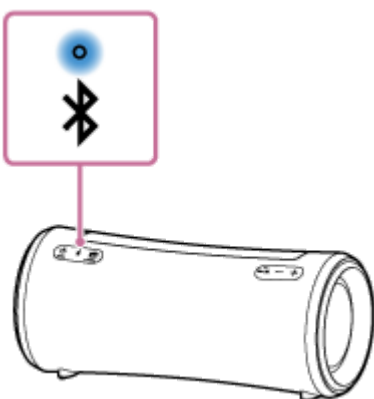

Højttaleren er allerede tilsluttet med én af BLUETOOTH-enhederne.

For at tilslutte højttaleren med en anden BLUETOOTH-enhed skal du gøre et af følgende:

- For at parre højttaleren med en anden eller efterfølgende BLUETOOTH-enhed (når højttaleren har parringsinformation for andre BLUETOOTH-enheder) skal du fortsætte til trin 3 .

- For at gentilslutte højttaleren med én af BLUETOOTH-enhederne, som tidligere er blevet parret med højttaleren, skal du fortsætte til trin 4 .

### 3 Tryk på (BLUETOOTH)-knappen.

Du hører stemmevejledningen (BLUETOOTH pairing (BLUETOOTH-parring)) fra højttaleren, og  (BLUETOOTH)-indikatoren begynder at dobbeltblinke (parringstilstand).

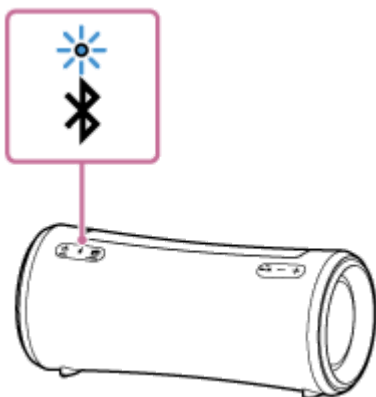

### 4 Væk computeren op, hvis computeren er i standby (slumre) eller dvaletilstand.

### 5 Registrer højttaleren til computeren.

#### For Windows 10

1. Klik på [Start]-knappen, derefter på [Settings].
2. Klik på [Devices].

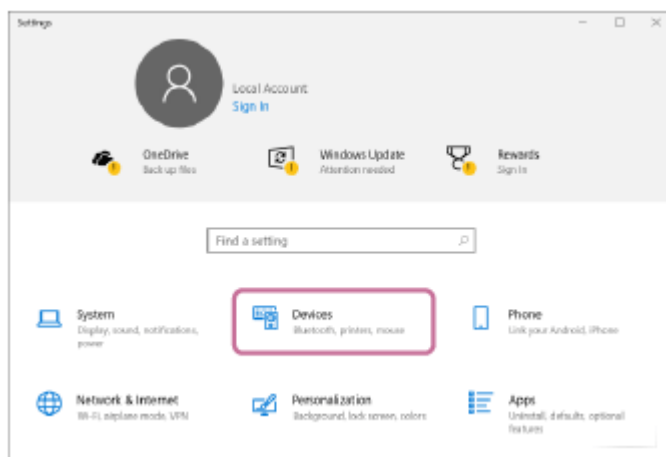

3. Klik på [Bluetooth & other devices]-fanen, klik på "Bluetooth"-kontakten for at slå BLUETOOTH-funktionen til, og klik derefter på [Add Bluetooth or other device].

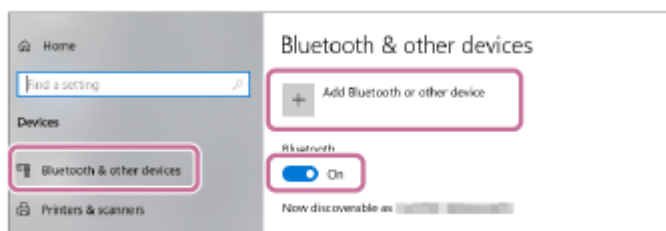

4. Klik på [Bluetooth].

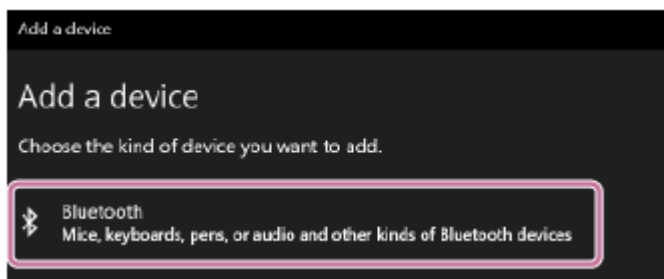

5. Vælg [SRS-XG300].

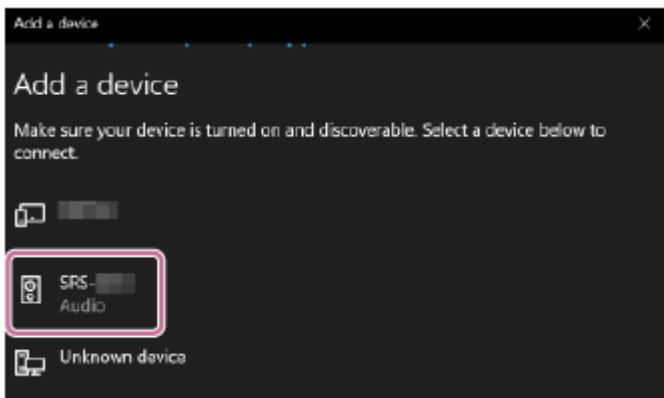

Hvis der kræves en adgangsnøgle\*, skal du indtaste "0000".

Hvis [SRS-XG300] ikke vises, skal du udføre betjeningen igen fra trin 3 .

\* Adgangsnøglen bliver muligvis kaldt en "adgangskode", "PIN-kode", "PIN-nummer" eller "adgangsort".

6. Efter pairing oprettes BLUETOOTH-tilslutningen automatisk, og [Connected music] eller [Connected voice, music] vil blive vist på skærmen. Fortsæt til trin 6 .

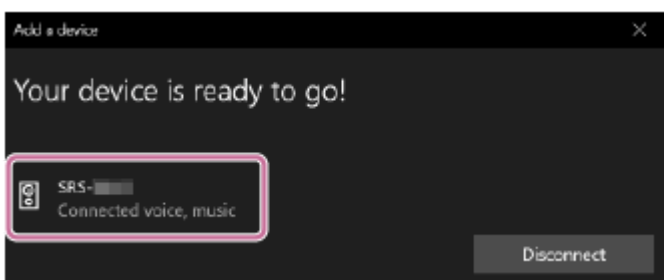

## For Windows 8.1

1. Højreklik på [Start], og klik derefter på [Control Panel].  
Når [All Control Panel Items] vises, skal du vælge [Devices and Printers].  
Hvis [Control Panel]-skærmen vises i stedet for [All Control Panel Items], skal du vælge [Large icons] eller [Small icons] fra [View by]-menuen i det øverste højre hjørne af skærmen.
2. Klik på [Add a device].

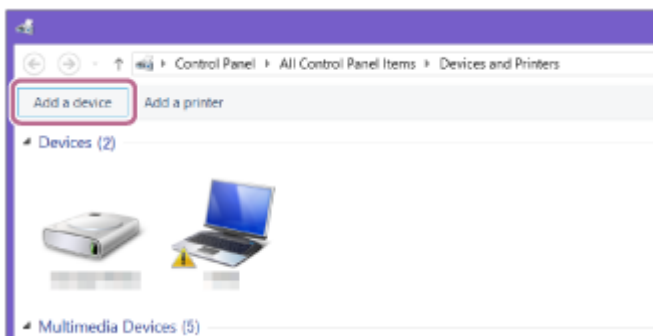

3. Vælg [SRS-XG300] og klik på [Next].

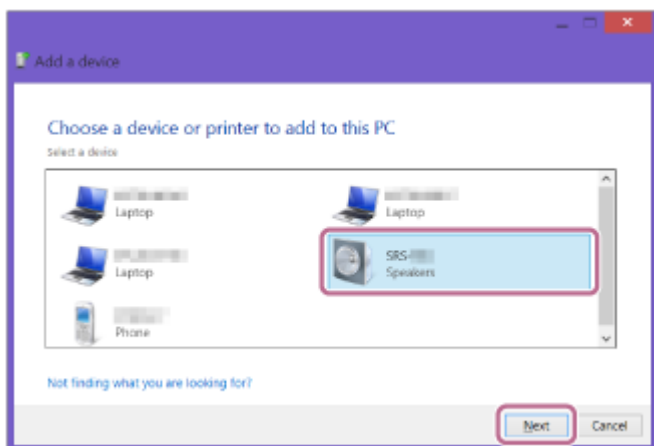

Hvis der kræves en adgangsnøgle\*, skal du indtaste "0000".

Hvis [SRS-XG300] ikke vises, skal du udføre betjeningen igen fra trin 3.

\* Adgangsnøglen bliver muligvis kaldt en "adgangskode", "PIN-kode", "PIN-nummer" eller "adgangsort".

4. Når den følgende skærm vises, skal du klikke på [Close].  
Computeren begynder at installere driveren.

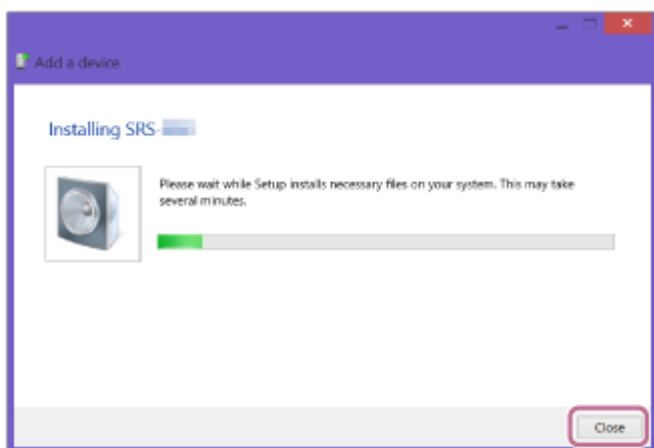

"🔊"-mærket vises i bunden til venstre for [SRS-XG300]-ikonet under installation. Når "🔊"-mærker forsvinder, er driverinstallationen gennemført. Fortsæt til trin 5-5.

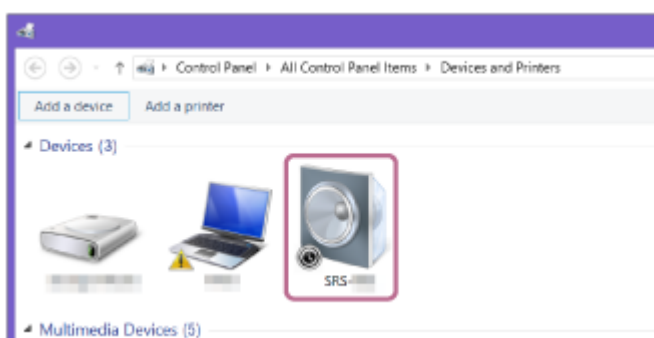

Afhængigt af computeren kan installation muligvis tage tid. Hvis driverinstallation tager for lang tid, vil den automatisk standbyfunktion på højttaleren få den til at slukke automatisk. Hvis dette sker, skal du tænde for højttaleren igen.

5. Højreklik på [SRS-XG300] i [Devices] og vælg [Sound settings] fra den menu, som vises.

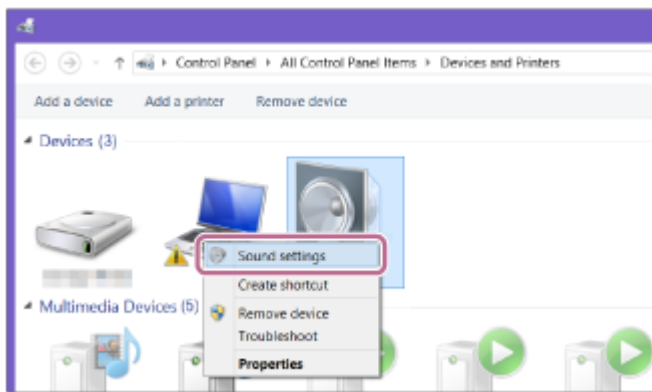

6. Bekræft [SRS-XG300 Stereo] på [Sound]-skærmen.

- Hvis der er et flueben (grønt) på [SRS-XG300 Stereo], skal du fortsætte til trin 6 .

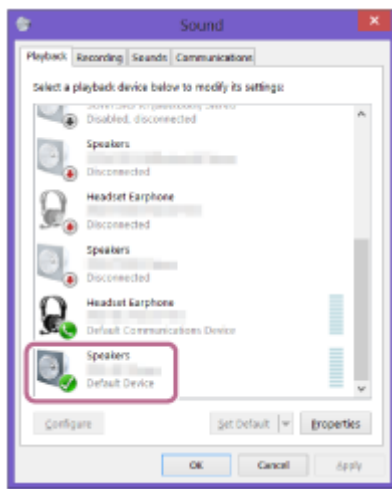

- Hvis der ikke er et flueben (grønt) på [SRS-XG300 Stereo], skal du fortsætte til trin 5 -7.
- Hvis [SRS-XG300 Stereo] ikke vises, skal du højreklikke på [Sound]-skærmen, og vælge [Show Disabled Devices] fra den menu, som vises. Fortsæt derefter til trin 5 -7.

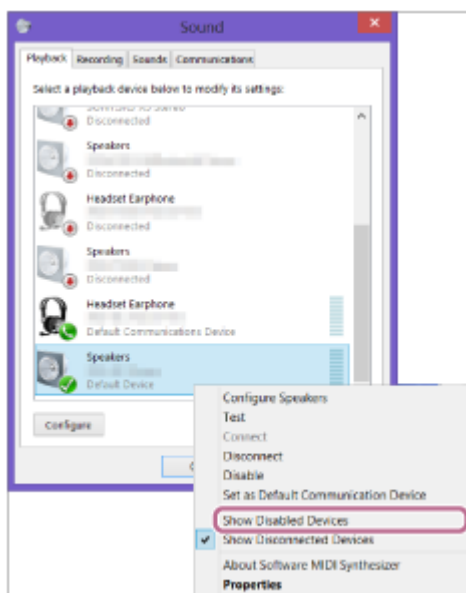

7. Højreklik på [SRS-XG300 Stereo] og vælg [Connect] fra den menu, som vises.



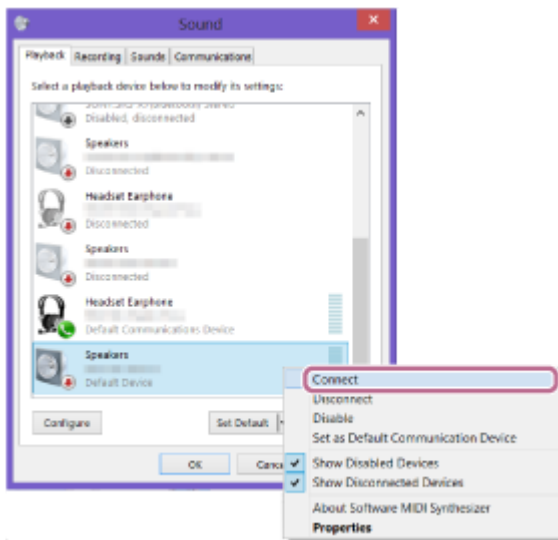

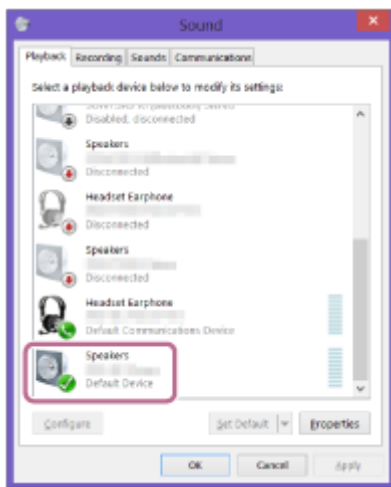

Når højttaleren er tilsluttet, vises der et flueben på [SRS-XG300 Stereo] på [Sound]-skærmen. Fortsæt til trin 6 .

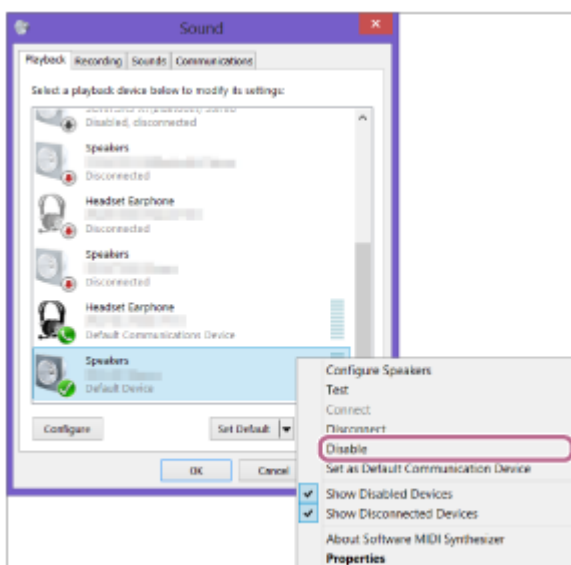

Hvis du ikke kan klikke på [Connect] for [SRS-XG300 Stereo], skal du vælge [Disable] for den [Default Device], som aktuelt har et flueben (grønt).



## 6 Følg instruktionerne på skærmen for at oprette en BLUETOOTH-tilslutning.

Når BLUETOOTH-tilslutningen er oprettet, hører du stemmevejledningen (BLUETOOTH connected (BLUETOOTH tilsluttet)) fra højttaleren, og aktiviteten af  (BLUETOOTH)-indikatoren skifter fra at blinke til at lyse.

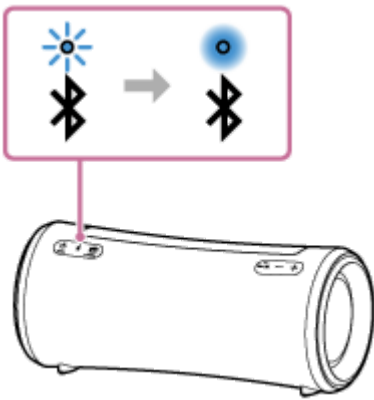

Hvis tilslutningsforsøget mislykkedes, skal du gentage proceduren fra trin **3**.

### Tip!

- Instruktionerne ovenfor på computeren er givet som et eksempel. Se betjeningsvejledningen, som fulgte med din computer, angående detaljer. Endvidere er ikke alle computere testet og fundet kompatible med proceduren ovenfor, og proceduren kan ikke anvendes til hjemmebyggede computere.
- Du kan tilslutte højttaler på samme tid med op til 2 BLUETOOTH-enheder. (Multipunkttilslutning)

### Bemærk!

- Parringstilstanden for højttaleren ophæves efter ca. 5 minutter, og  (BLUETOOTH)-indikatoren blinker langsomt. Men når højttaleren ikke har nogen parringsinformation, som fx i fabriksindstillingerne, ophæves parringstilstanden ikke. Hvis parringstilstanden ophæves inden afslutning af processen, skal du gentage fra trin **3**.
- Når først BLUETOOTH-enheder er parret, er der intet behov for at parre dem igen, undtagen i de følgende tilfælde:
  - Parringsinformation er blevet slettet efter reparation osv.
  - Højttaleren er allerede parret med 8 enheder, og der skal parres en ny enhed. Højttaleren kan parres med op til 8 enheder. Når en ny enhed parres udover 8 parrede enheder, erstattes parringsinformationen for den enhed, der tidligst blev tilsluttet via en BLUETOOTH-tilslutning, med informationen for den nye.
  - Parringsinformationen med højttaleren er blevet slettet fra BLUETOOTH-enheden.
  - Højttaleren initialiseres. Al parringsinformation vil blive slettet. Hvis du initialiserer højttaleren, er du muligvis ikke i stand til kunne at tilslutte din computer. I dette tilfælde skal du slette parringsinformationen for højttaleren på din computer og derefter udføre parringsproceduren igen.
- Højttaleren kan parres med flere enheder, men den kan kun afspille musik fra én parret enhed ad gangen.
- Adgangsnøglen for højttaleren er "0000". Hvis der indstilles en anden adgangsnøgle end "0000" på BLUETOOTH-enheden, kan der ikke udføres parring med højttaleren.
- Når der tilsluttes et lyd kabel til højttalerens AUDIO IN-stik, mens højttaleren og BLUETOOTH-enheden er blevet tilsluttet via BLUETOOTH-tilslutning, udsendes lyd fra BLUETOOTH-enheden ikke fra højttaleren (håndfri-funktionen er til rådighed). For at lytte til musik fra BLUETOOTH-enheden skal du frakoble lyd kablet fra højttalerens AUDIO IN-stik.
- Når du anvender Stereopar-funktionen eller Festtilslutningsfunktionen, kan du ikke anvende multipunkttilslutningsfunktionen.

### Relateret emne

- [Tilslutning af højttaleren samtidigt med 2 BLUETOOTH enheder \(multipunkttilslutning\)](#)
- [Lytning til musik fra en enhed via BLUETOOTH-tilslutning](#)

- Afbrydelse af BLUETOOTH-tilslutningen (Efter brug)

5-039-104-91(1) Copyright 2022 Sony Corporation

Trådløs højttaler  
SRS-XG300

## Tilslutning med en computer via en BLUETOOTH-tilslutning (Mac)

Parring er den proces, som kræves for gensidigt at registrere informationen på de BLUETOOTH-enheder, som skal tilsluttes trådløst.

Det er nødvendigt at parre en enhed med højttaleren for at kunne oprette en BLUETOOTH-tilslutning for første gang. Udfør de samme procedurer for at parre andre enheder.

Parringsinformationen gemmes på højttaleren, når højttaleren slukkes.

### Understøttede operativsystemer

macOS Catalina (version 10.15)

Udfør følgende inden start.

- Placer din computer inden for 1 m fra højttaleren.
- Tilslut højttaleren til en stikkontakt med den medfølgende AC-adapter. Eller oplad det genopladelige indbyggede batteri tilstrækkeligt.
- Hav betjeningsvejledningen, som fulgte med computeren, klar som reference.
- For at undgå en pludselig høj lydudgang fra højttaleren, skal du skrue ned for lydstyrken på både BLUETOOTH-enheden og højttaleren eller stoppe musikafspilning.
- Indstil højttaleren på din computer til til.  
Hvis højttaleren på din computer er indstillet til  (lyd fra), udsendes der ikke lyd på BLUETOOTH-højttaleren.

– Når højttaleren på din computer er indstillet til til:



#### 1 Tænd for højttaleren.

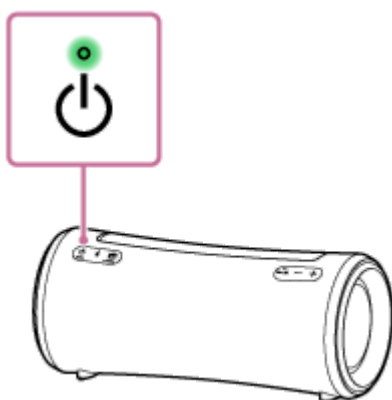

#### 2 Kontroller (BLUETOOTH)-indikatoren for aktivitet.

Når indikatoren dobbeltblinker

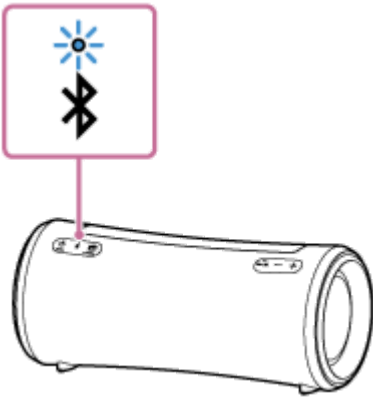

Efter du har parret højttaleren med en BLUETOOTH-enhed for første gang siden anskaffelsen eller initialiseret højttaleren (højttaleren har ikke parringsinformation), går højttaleren automatisk i parringstilstand, når den tændes. Fortsæt til trin 4 .

### Når indikatoren blinker langsomt

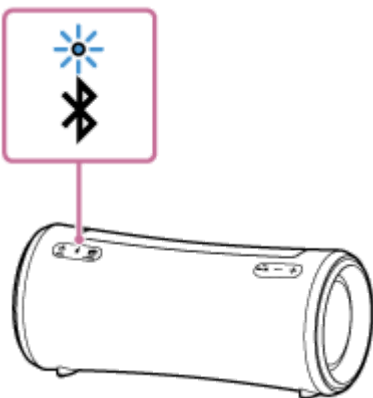

Højttaleren leder efter BLUETOOTH-tilslutninger.

- For at parre højttaleren med en anden eller efterfølgende BLUETOOTH-enhed (når højttaleren har parringsinformation for andre BLUETOOTH-enheder) skal du fortsætte til trin 3 .
- For at gentilslutte højttaleren med én af BLUETOOTH-enhederne, som tidligere er blevet parret med højttaleren, skal du fortsætte til trin 4 .  
Afhængigt af BLUETOOTH-enheden bliver højttaleren muligvis gentilsluttet med enheden, lige efter den er blevet tændt. Se betjeningsvejledningen som fulgte med din BLUETOOTH-enhed angående detaljer.

### Når indikatoren forbliver tændt

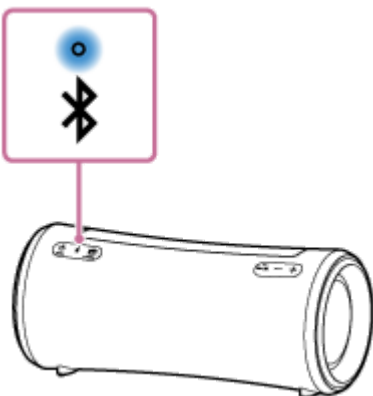

Højttaleren er allerede tilsluttet med én af BLUETOOTH-enhederne.

For at tilslutte højttaleren med en anden BLUETOOTH-enhed skal du gøre et af følgende:

- For at parre højttaleren med en anden eller efterfølgende BLUETOOTH-enhed (når højttaleren har parringsinformation for andre BLUETOOTH-enheder) skal du fortsætte til trin 3 .

- For at gentilslutte højttaleren med én af BLUETOOTH-enhederne, som tidligere er blevet parret med højttaleren, skal du fortsætte til trin 4 .

### 3 Tryk på (BLUETOOTH)-knappen.

Du hører stemmevejledningen (BLUETOOTH pairing (BLUETOOTH-parring)) fra højttaleren, og  (BLUETOOTH)-indikatoren begynder at dobbeltblinke (parringstilstand).

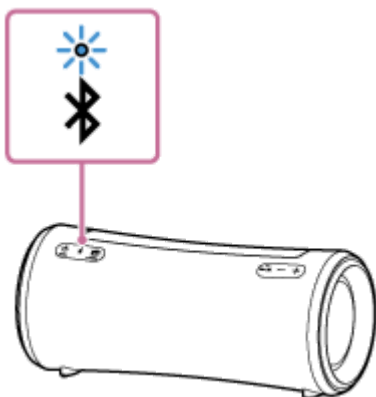

### 4 Søg efter højttaleren på computeren.

1. Klik på  (System Preferences)] - [Bluetooth] i proceslinjen i nederste højre hjørne af skærmen.



2. Vælg [SRS-XG300] fra Bluetooth-skærmen, og klik derefter på [Pair].

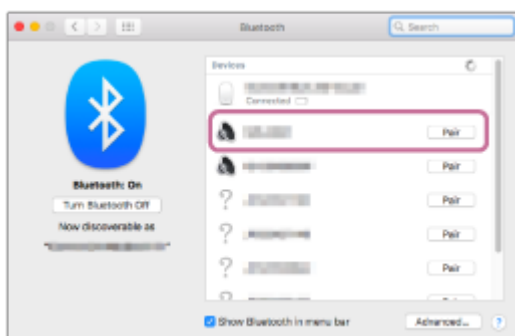

### 5 Følg instruktionerne på skærmen for at oprette en BLUETOOTH-tilslutning.

Når BLUETOOTH-tilslutningen er oprettet, hører du stemmevejledningen (BLUETOOTH connected (BLUETOOTH tilsluttet)) fra højttaleren, og aktiviteten af  (BLUETOOTH)-indikatoren skifter fra at blinke til at lyse.

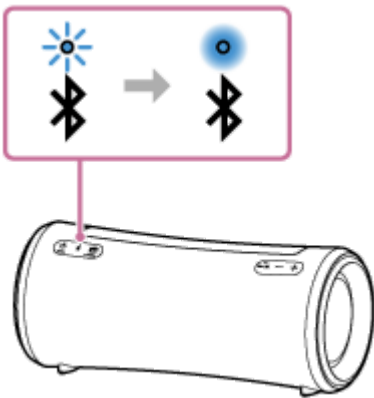

Hvis tilslutningsforsøget mislykkedes, skal du gentage proceduren fra trin 3 .

## 6 Klik på højttalerikonet i det øverste højre hjørne af skærmen og vælg [SRS-XG300].

Du kan nyde afspilning af musik osv. fra din computer.

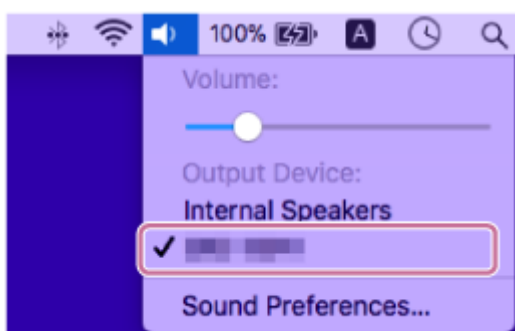

### Tip!

- Instruktionerne ovenfor på computeren er givet som et eksempel. Se betjeningsvejledningen, som fulgte med din computer, angående detaljer. Endvidere er ikke alle computere testet og fundet kompatible med proceduren ovenfor, og proceduren kan ikke anvendes til hjemmebyggede computere.
- Du kan tilslutte højttaler på samme tid med op til 2 BLUETOOTH-enheder. (Multipunkttilslutning)

### Bemærk!

- Parringsstilstanden for højttaleren ophæves efter ca. 5 minutter, og  (BLUETOOTH)-indikatoren blinker langsomt. Men når højttaleren ikke har nogen parringsinformation, som fx i fabriksindstillingerne, ophæves parringstilstanden ikke. Hvis parringstilstanden ophæves inden afslutning af processen, skal du gentage fra trin 3 .
- Når først BLUETOOTH-enheder er parret, er der intet behov for at parre dem igen, undtagen i de følgende tilfælde:
  - Parringsinformation er blevet slettet efter reparation osv.
  - Højttaleren er allerede parret med 8 enheder, og der skal parres en ny enhed. Højttaleren kan parres med op til 8 enheder. Når en ny enhed parres udover 8 parrede enheder, erstattes parringsinformationen for den enhed, der tidligst blev tilsluttet via en BLUETOOTH-tilslutning, med informationen for den nye.
  - Parringsinformationen med højttaleren er blevet slettet fra BLUETOOTH-enheden.
  - Højttaleren initialiseres. Al parringsinformation vil blive slettet. Hvis du initialiserer højttaleren, er du muligvis ikke i stand til kunne at tilslutte din computer. I dette tilfælde skal du slette parringsinformationen for højttaleren på din computer og derefter udføre parringsproceduren igen.
- Højttaleren kan parres med flere enheder, men den kan kun afspille musik fra én parret enhed ad gangen.

- Adgangsnøglen for højttaleren er "0000". Hvis der indstilles en anden adgangsnøgle end "0000" på BLUETOOTH-enheden, kan der ikke udføres parring med højttaleren.
- Når der tilsluttes et lyd kabel til højttalerens AUDIO IN-stik, mens højttaleren og BLUETOOTH-enheden er blevet tilsluttet via BLUETOOTH-tilslutning, udsendes lyd fra BLUETOOTH-enheden ikke fra højttaleren (håndfri-funktionen er til rådighed). For at lytte til musik fra BLUETOOTH-enheden skal du frakoble lyd kablet fra højttalerens AUDIO IN-stik.
- Når du anvender Stereopar-funktionen eller Festtilslutningsfunktionen, kan du ikke anvende multipunkttilslutningsfunktionen.

---

#### Relateret emne

- [Tilslutning af højttaleren samtidigt med 2 BLUETOOTH enheder \(multipunkttilslutning\)](#)
- [Lytning til musik fra en enhed via BLUETOOTH-tilslutning](#)
- [Afbrydelse af BLUETOOTH-tilslutningen \(Efter brug\)](#)



Trådløs højttaler  
SRS-XG300

## Tilslutning af højttaleren samtidigt med 2 BLUETOOTH enheder (multipunkttilslutning)

Mens højttaleren er tilsluttet samtidigt med 2 BLUETOOTH-enheder via BLUETOOTH-tilslutning, kan du gøre følgende:

- Skifte musikafspilningskilden mellem 2 enheder  
Du kan skifte musikafspilningskilden fra en enhed til den anden uden at genoprette BLUETOOTH-gentilslutningen.

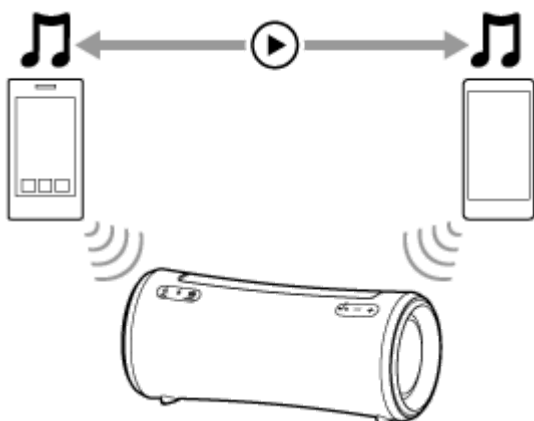

- Være på standby for indgående opkald til begge af de 2 smartphones/iPhone-enheder  
Du kan holde begge de 2 smartphones/iPhone-enheder på standby for et indgående opkald, mens du lytter til musik, der afspilles på den ene af smartphonesene/iPhone-enhederne, og modtage et indgående opkald til en hvilken som helst af smartphonesene/iPhone-enhederne, når det ankommer.

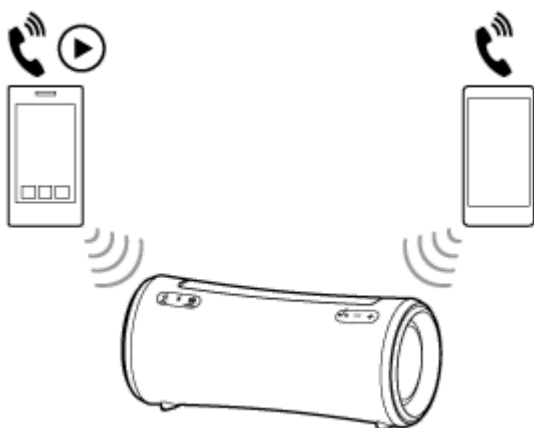

## Tilslutning af højttaleren samtidigt med 2 enheder via BLUETOOTH-tilslutning

### 1 Tilslut højttaleren med den første BLUETOOTH-enhed.

For detaljer angående BLUETOOTH-tilslutningsproceduren skal du se en af følgende, som gælder for din enhed.

- [Parring og tilslutning med BLUETOOTH®-enheder](#)
- [Tilslutning med en computer via en BLUETOOTH-tilslutning \(Windows®\)](#)
- [Tilslutning med en computer via en BLUETOOTH-tilslutning \(Mac\)](#)

- 2** Mens højttaleren holdes tilsluttet med den første BLUETOOTH-enhed, skal du trykke på  (BLUETOOTH)-knappen.

Du hører stemmevejledningen (BLUETOOTH pairing (BLUETOOTH-parring)) fra højttaleren, og  (BLUETOOTH)-indikatoren begynder at dobbeltblinke (parringstilstand).

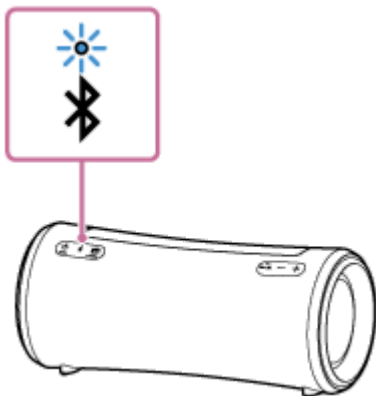

- 3** Betjen den anden BLUETOOTH-enhed for at søge efter højttaleren.

- 4** Følg instruktionerne på skærmen for at oprette en BLUETOOTH-tilslutning.

Når BLUETOOTH-tilslutningen er oprettet, hører du stemmevejledningen (BLUETOOTH 2nd Device Connected (BLUETOOTH-udstyr nummer 2 tilsluttet)) fra højttaleren, og aktiviteten af  (BLUETOOTH)-indikatoren skifter fra at blinke til at lyse.

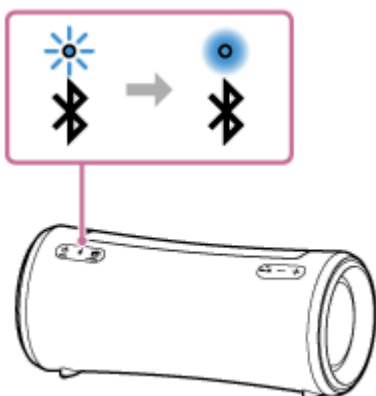

### Skift af BLUETOOTH-enheder i multipunktilslutning

Mens højttaleren holdes tilsluttet med 2 enheder i multipunktilslutning, kan du forsøge at tilslutte en anden enhed via BLUETOOTH-tilslutning.

Når du betjener højttaleren og den tredje enhed i et forsøg på at oprette en BLUETOOTH-tilslutning, bevares BLUETOOTH-tilslutningen med en af de 2 enheder, som tidligere blev anvendt til musikafspilning eller telefonsamtale, og BLUETOOTH-tilslutningen med den anden enhed afbrydes. Derefter oprettes der en BLUETOOTH-tilslutning mellem højttaleren og den tredje enhed.

### Musikafspilning mens højttaleren er tilsluttet med 2 enheder i multipunktilslutning

- Når du betjener højttaleren for at afspille musik, starter musikken med at afspilles på den af enhederne i multipunktilslutning, som blev anvendt til den forrige afspilning.
- For at afspille musik på den anden (nummer to) enhed i multipunktilslutning, skal du betjene den anden enhed for at starte musikafspilning.  
Afhængigt af forholdet hører du måske stadig musikafspilning på den samme (første) enhed fra højttaleren, efter du begynder at betjene den anden enhed for at starte afspilning. I sådan et tilfælde skal du stoppe afspilningen på den første enhed. Derefter kan du lytte til musikafspilning på den anden enhed.

## Modtagelse af et opkald mens højttaleren er tilsluttet med 2 smartphones/iPhone-enheder i multipunkttilslutning

- Tilslutning af højttaleren med 2 smartphones/iPhone-enheder i multipunkttilslutning placerer begge enhederne på standby for et indgående opkald.
- Når der ankommer et indgående opkald til en af enhederne i multipunkttilslutning, høres der en ringetone via højttaleren.
- Når der ankommer et andet indgående opkald til den anden (nummer to) enhed, mens du taler i det første opkald via højttaleren, høres der en ringetone fra den anden enhed.  
Ved at afslutte opkaldet på den første enhed hører du en ringetone på den anden enhed via højttaleren.

### Om stemmevejledningen

Mens højttaleren er tilsluttet med enheder i multipunkttilslutning, hører du den følgende stemmevejledning fra højttaleren i overensstemmelse med forholdene.

- Når der er oprettet en BLUETOOTH-tilslutning mellem højttaleren og den første enhed: "BLUETOOTH Device1 Connected (BLUETOOTH-udstyr nummer 1 tilsluttet)"
- Når der er oprettet en BLUETOOTH-tilslutning mellem højttaleren og den anden enhed: "BLUETOOTH Device2 Connected (BLUETOOTH-udstyr nummer 2 tilsluttet)"
- Når BLUETOOTH-tilslutningen med den første enhed afbrydes: "BLUETOOTH Device1 Disconnected (BLUETOOTH-udstyr nummer 1 frakoblet)"
- Når BLUETOOTH-tilslutningen med den anden enhed afbrydes: "BLUETOOTH Device2 Disconnected (BLUETOOTH-udstyr nummer 2 frakoblet)"
- Når BLUETOOTH-tilslutningen med den første enhed afbrydes og erstattes med BLUETOOTH-tilslutningen oprettet med den tredje enhed: "BLUETOOTH Device1 Replaced (BLUETOOTH-udstyr nummer 1 udskiftet)"
- Når BLUETOOTH-tilslutningen med den anden enhed afbrydes og erstattes med BLUETOOTH-tilslutningen oprettet med den tredje enhed: "BLUETOOTH Device2 Replaced (BLUETOOTH-udstyr nummer 2 udskiftet)"

#### Tip!

- Så længe BLUETOOTH-funktionen er aktiveret på en BLUETOOTH-enhed, som tidligere har været tilsluttet med højttaleren, gentilsluttes højttaleren med enheden, straks efter højttaleren er tændt.
- Du kan udføre betjening, inklusive oprettelse og afbrydelse af BLUETOOTH-tilslutninger vha. "Sony | Music Center".

#### Bemærk!

- Når du anvender Stereopar-funktionen eller Festtilslutningsfunktionen, kan du ikke anvende multipunkttilslutningsfunktionen.
- Afhængigt af BLUETOOTH-enheden er du muligvis ikke i stand til at anvende multipunkttilslutningsfunktionen.
- Multipunkttilslutning kan ikke deaktiveres.

---

#### Relateret emne

- [Parring og tilslutning med BLUETOOTH®-enheder](#)
- [Tilslutning med en computer via en BLUETOOTH-tilslutning \(Windows®\)](#)
- [Tilslutning med en computer via en BLUETOOTH-tilslutning \(Mac\)](#)



Trådløs højttaler  
SRS-XG300

## Lytning til musik fra en enhed via BLUETOOTH-tilslutning

Du kan lytte til musik fra en BLUETOOTH-enhed og betjene den vha. højttaleren via BLUETOOTH-tilslutning, hvis den understøtter de følgende BLUETOOTH-profiler.

### A2DP (Advanced Audio Distribution Profile)

Gør dig i stand til trådløst at nyde lydindhold i høj kvalitet.

### AVRCP (Audio Video Remote Control Profile)

Gør dig i stand til at justere lydstyrken og betjeningen for at afspille, sætte på pause eller springe til begyndelsen af det næste/aktuelle spor.

Betjeningen kan variere afhængigt af BLUETOOTH-enheden. Se også den betjeningsvejledning som fulgte med BLUETOOTH-enheden.

### Bemærk!

- Sikr dig på forhånd for at lydstyrken på BLUETOOTH-enheden og højttaleren er indstillet til et moderat niveau for at undgå pludselig lydudgang fra højttaleren. Afhængigt af BLUETOOTH-enheden er det muligvis ikke muligt at justere lydstyrken på højttaleren på BLUETOOTH-enheden, mens afspilning på enheden er stoppet/sat på pause.

### 1 Når et eksternt lyd kabel er tilsluttet til AUDIO IN-stikket, skal du frakoble kablet.

Mens der er tilsluttet en et lyd kabel til AUDIO IN-stikket, hører du ikke musik fra nogen BLUETOOTH-enhed.

### 2 Tilslut højttaleren med BLUETOOTH-enheden.

Når BLUETOOTH-tilslutningen er oprettet, hører du stemmevejledningen (BLUETOOTH connected (BLUETOOTH tilsluttet)) fra højttaleren, og aktiviteten af  (BLUETOOTH)-indikatoren skifter fra at blinke til at lyse.

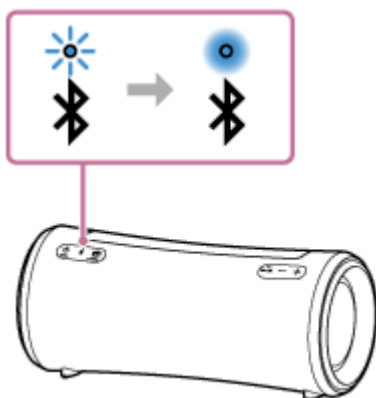

### 3 Start afspilning på BLUETOOTH-enheden.

### 4 Juster lydstyrken ved at trykke på +/- (lydstyrke)-knapperne på højttaleren eller ved at betjene BLUETOOTH-enheden.

Når du trykker på +/- (lydstyrke)-knapperne på højttaleren eller justerer lydstyrken på BLUETOOTH-enheden, blinker  (strøm)-indikatoren én gang eller 3 gange.

Afhængigt af den BLUETOOTH-enhed som du anvender, blinker ⏻ (strøm)-indikatoren på højttaleren muligvis ikke, selv hvis du justerer lydstyrken på BLUETOOTH-enheden.

Tryk og hold på -/+ (lydstyrke)-knapperne for hurtige justeringer.

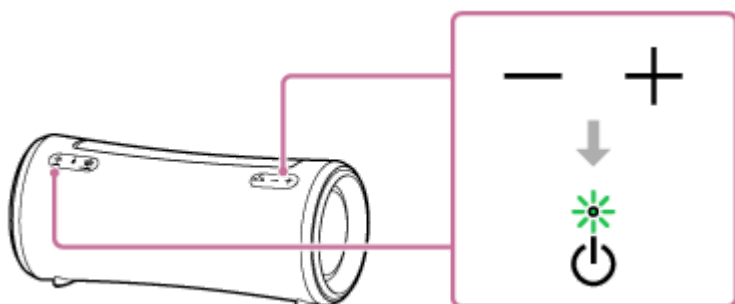

Under afspilning kan du anvende knapperne på højttaleren til at udføre følgende betjening.

### Midlertidigt stop

Tryk på ►|| (afspil)/ ⏪ (opkald)-knappen under afspilning for at stoppe midlertidigt. Tryk igen for at annullere midlertidigt stop.

### Spring til begyndelsen af det næste spor

Tryk hurtigt to gange på ►|| (afspil)/ ⏪ (opkald)-knappen under afspilning.

### Spring til begyndelsen af det aktuelle eller forrige spor\*

Tryk hurtigt 3 gange på ►|| (afspil)/ ⏪ (opkald)-knappen under afspilning.

\* Betjening varierer afhængigt af den BLUETOOTH-enhed, som er i anvendelse.

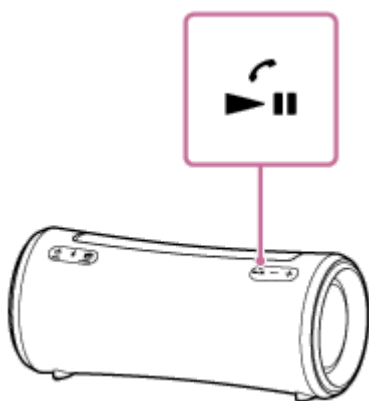

### Tip!

- Så længe højttaleren er tilsluttet til en stikkontakt med AC-adapteren (medfølger), er højttalerens indbyggede batteri i stand til at oplade sig selv, selv mens afspilning af musik fra højttaleren er i gang. Men det kan, afhængigt af brugen af højttaleren, muligvis tage lang tid før opladningen gennemføres. Når du har til hensigt at anvende højttaleren under opladning af batteriet, skal du skrue ned for højttalerens lydstyrke, eller sluk for højttaleren og lad batteriet oplade sig selv, inden du anvender højttaleren.
- Når du indstiller lydstyrken til det maksimale eller minimale niveau på højttaleren, blinker ⏻ (strøm)-indikatoren 3 gange.

### Bemærk!

- For Apple iOS-enheder er højttaleren kompatibel med iOS 10.0 eller senere. En BLUETOOTH-tilslutning er ikke til rådighed på enheder med iOS 9.x eller tidligere.
- Hvis kommunikationsforholdet er dårligt, reagerer BLUETOOTH-enheden muligvis forkert på betjeningerne på højttaleren.
- Mens musikafspilning er i gang på en BLUETOOTH-enhed, skal du ikke tilslutte en enhed til AUDIO IN-stikket. Tilslutning af en enhed til AUDIO IN-stikket placerer automatisk højttaleren i AUDIO IN-tilstand, og du hører ikke noget musik fra nogen BLUETOOTH-enhed.

- Mens højttaleren har en enhed tilsluttet til AUDIO IN-stikket, kan du stadig lytte til musik fra den BLUETOOTH-enhed, som er tilsluttet via en BLUETOOTH-tilslutning, ved at vælge fx [My Library] på "Sony | Music Center".
- Når der anvendes på et sted med en høj temperatur, kan lydstyrken muligvis reduceres for at beskytte det indbyggede batteri.
- Når det indbyggede batteri er ved at være lavt, reduceres højttalerens maksimale lydstyrke.
- Afhængigt af BLUETOOTH-enheden kan det være nødvendigt at justere lydstyrken eller indstille lydudgangsindstillingen på den tilsluttede enhed.
- Støj eller lydafbrydelse kan opstå afhængigt af den BLUETOOTH-enhed, som er tilsluttet med højttaleren, kommunikationsmiljøet eller anvendelsesmiljøet.

---

#### Relateret emne

- [Afbrydelse af BLUETOOTH-tilslutningen \(Efter brug\)](#)
- [Opladning af højttaleren](#)

## Valg af kvalitet for musikafspilning via BLUETOOTH-tilslutning (Codec)

"Prioritet på lyd kvalitet"- og "Prioritet på stabil tilslutning"-præferencerne er til rådighed på højttaleren for BLUETOOTH-tilslutningskvaliteten. "Prioritet på lyd kvalitet"-præferencen giver kompatibilitet ikke bare med SBC, men også med AAC og LDAC, for musikafspilning i høj lyd kvalitet, hvorimod "Prioritet på stabil tilslutning"-præferencen muliggør musikafspilning via mere stabile BLUETOOTH-tilslutninger. På købstidspunktet er "Prioritet på lyd kvalitet"-præferencen valgt.

### Understøttede codecs

- Prioritet på lyd kvalitet (standardindstilling): Optimal codec vælges automatisk fra AAC, LDAC og SBC.
- Prioritet på stabil tilslutning: SBC er valgt.

#### 1 Tænd for højttaleren.

⌘ (BLUETOOTH)-indikatoren blinker \* blåt.

\* Hvis den BLUETOOTH-enhed, som tidligere har været tilsluttet med højttaleren, er placeret i nærheden, tilsluttes højttaleren muligvis automatisk med enheden. I sådan et tilfælde lyser ⌘ (BLUETOOTH)-indikatoren på højttaleren blåt.

#### 2 Ændr BLUETOOTH-tilslutningskvaliteten.

##### Når du anvender knapperne på højttaleren

1. Tryk og hold på ►|| (afspil)/ ◀ (opkald)-knappen og ⌘ (BLUETOOTH)-knappen samtidigt i ca. 2 sekunder. Når indstillingen ændres til "Prioritet på stabil tilslutning"-præferencen, blinker Ⓞ (strøm)-indikatoren grønt 3 gange.  
Når indstillingen ændres til "Prioritet på lyd kvalitet"-præferencen, blinker Ⓞ (strøm)-indikatoren grønt to gange.  
Når højttaleren tilsluttes med BLUETOOTH-enheder, afbrydes alle tilslutninger automatisk, hvorefter de genoprettes, og den nye opsætning anvendes.

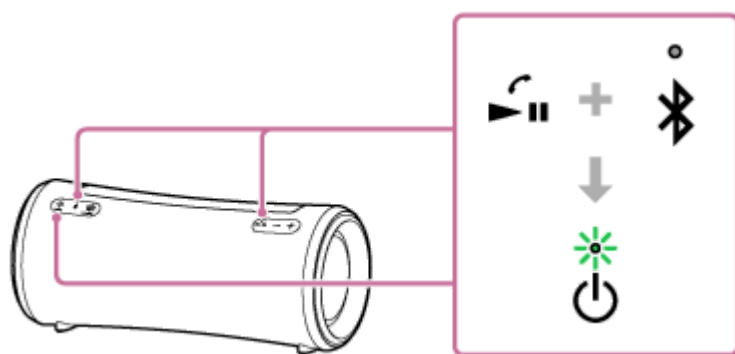

#### Tip!

- Så længe højttaleren er tilsluttet til en stikkontakt vha. den medfølgende AC-adapter, kan du også ændre BLUETOOTH-tilslutningskvaliteten, mens højttaler er slukket.

##### Når du anvender "Sony | Music Center"

1. Par højttaleren med en BLUETOOTH-enhed, som fx en smartphone.  
Når der oprettes en BLUETOOTH-tilslutning, hører du stemmevejledningen (BLUETOOTH connected (BLUETOOTH tilsluttet)) fra højttaleren.
2. Tap på [Music Center] på din smartphone osv. for at starte appen.





## Music Center

3. Tap på [SRS-XG300].
4. Tap på [Settings] - [Sound] - [Bluetooth Connection Quality], og vælg derefter [Priority on Sound Quality] eller [Priority on Stable Connection].
5. Afbryd tilslutningen med BLUETOOTH-enheden og genopret den derefter igen.  
Præferencen anvendes.

### Tip!

- Når du anvender Stereopar-funktionen eller Festtilslutningsfunktionen, skifter codec'en automatisk til SBC.

### Bemærk!

- Mens "Prioritet på lyd kvalitet"-præferencen er valgt, kan der opstå støj eller lydafbrydelse afhængigt af indstillingen af din BLUETOOTH-enhed og omgivende forhold. I sådan et tilfælde skal du ændre BLUETOOTH-tilslutningskvaliteten til "Prioritet på stabil tilslutning"-præferencen.

---

### Relateret emne

- [Brug af BLUETOOTH-standbyfunktionen \(automatisk tænding\)](#)
- [Dette kan du gøre med "Sony | Music Center"](#)

Trådløs højttaler  
SRS-XG300

## Afbrydelse af BLUETOOTH-tilslutningen (Efter brug)

---

Når du afslutter afspilning af musik med BLUETOOTH-enheden, skal du udføre en af de følgende betjeninger for at afbryde BLUETOOTH-tilslutningen.

Når BLUETOOTH-tilslutningen afbrydes, hører du stemmevejledning (BLUETOOTH disconnected (BLUETOOTH afbrudt)) fra højttaleren.

- Sluk for BLUETOOTH-funktionen på den tilsluttede BLUETOOTH-enhed.  
Se betjeningsvejledningen som fulgte med enheden angående detaljer.
- Sluk for BLUETOOTH-enheden.
- Sluk for højttaleren.

### Tip!

- Når du anvender Stereopar-funktionen, slukker den anden højttaler automatisk, hvis du slukker for en højttaler. BLUETOOTH-tilslutningen mellem dem afbrydes.
- Når du afslutter afspilning af musik, afbrydes BLUETOOTH-tilslutningen muligvis automatisk afhængigt af BLUETOOTH-enheden.

---

### Relateret emne

- [Slukning for strømmen](#)
- [Dette kan du gøre med "Sony | Music Center"](#)
- [Automatisk standbyfunktion \(strømbesparende\)](#)

Trådløs højttaler  
SRS-XG300

## Lytning til musik fra en bærbar lydenhed osv.

Du kan anvende højttaleren ved at tilslutte en bærbar lydenhed osv. til højttaleren vha. et lyd kabel (kommercielt tilgængelig).

### Bemærk!

- Inden der oprettes en forbindelse mellem højttaleren og en bærbar lydenhed, skal du skrue ned for lydstyrken på højttaleren og enheden for at undgå en pludselig høj lydudgang fra højttaleren.

### 1 Tilslut enheden til AUDIO IN-stikket med et lyd kabel (kommercielt tilgængelig).

Til tilslutningen skal der anvendes et lyd kabel med et stereoministik (ingen modstand)<sup>\*1</sup> i begge ender.

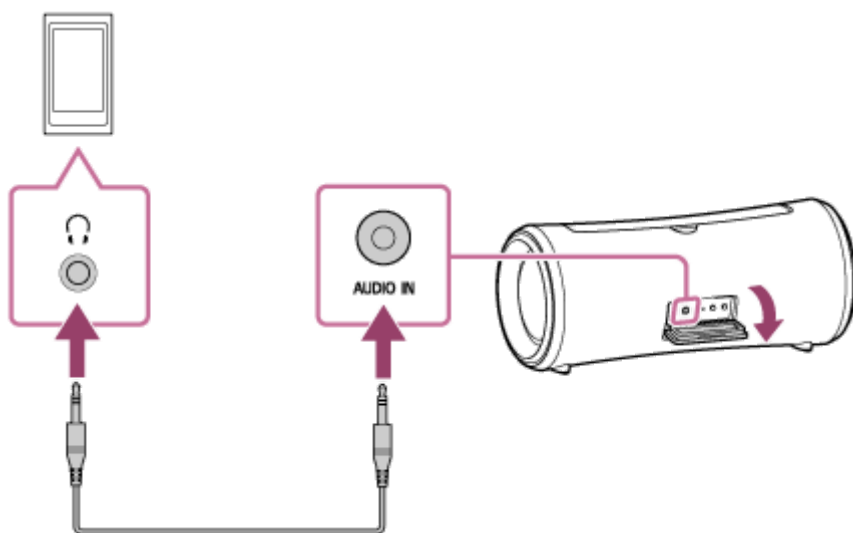

<sup>\*1</sup> Hvis du anvender et lyd kabel (med stereoministik) med betydelig modstand, vil lyden muligvis være lavere. Sørg derfor for at du anvender et kabel (med stereoministik) uden modstand.

### 2 Tænd for højttaleren.

⏻ (strøm)-indikatoren lyser grønt.<sup>\*2</sup>

<sup>\*2</sup> Hvis en BLUETOOTH-enhed, som tidligere har været tilsluttet med højttaleren, er placeret i nærheden, tilsluttes højttaleren muligvis automatisk med enheden. I sådan et tilfælde lyser ⌘ (BLUETOOTH)-indikatoren på højttaleren blåt.

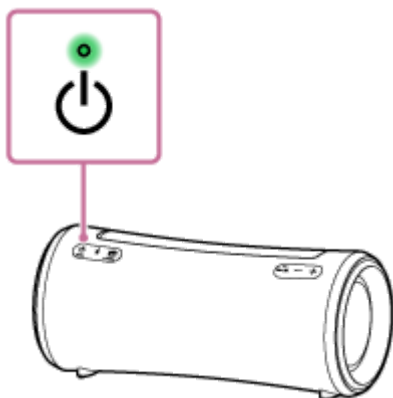

Tænd og start afspilning på den tilsluttede enhed.

#### 4 Juster lydstyrken til et moderat niveau på den tilsluttede enhed.

Hvis lydstyrken justeres vha. betjeninger på den tilsluttede bærbare lydenhed, blinker ⏻ (strøm)-indikatoren på højttaleren ikke.

#### 5 Tryk på -/+ (lydstyrke)-knapperne for at justere lydstyrken.

Når du trykker på -/+ (lydstyrke)-knapperne for at justere lydstyrken, blinker ⏻ (strøm)-indikatoren én gang eller 3 gange.

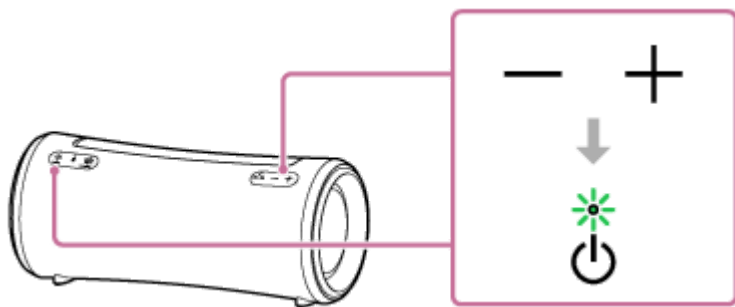

#### Tip!

- Når du ikke kan høre lyden, skal du skrue op for lyden på den tilsluttede enhed.
- Så længe højttaleren er tilsluttet med en smartphone eller mobiltelefon via HFP (Hands-free Profile) BLUETOOTH-tilslutning, kan du tale håndfrit på telefonen, mens du lytter til musik fra den enhed, som også er tilsluttet med højttaleren vha. et lyd kabel.

#### Bemærk!

- Mens der er forbundet et lyd kabel til AUDIO IN-stikket, prioriteres lydudgangen gennem AUDIO IN-stikket, og lydudgangen fra BLUETOOTH-enheden er deaktiveret. Afhængigt af tilstanden af BLUETOOTH-tilslutningen, lyser eller blinker ✎ (BLUETOOTH)-indikatoren på højttaleren blå. Men dette angiver ikke en funktionsfejl.
- Mens der er forbundet et lyd kabel til højttaleren, kan du stadig lytte til musik fra den BLUETOOTH-enhed, som er tilsluttet via en BLUETOOTH-tilslutning, ved at vælge fx [My Library] på "Sony | Music Center".
- Mens Stereopar-funktionen eller Festtilslutningsfunktionen anvendes, er højttaleren ikke i stand til at udsende musikken, som afspilles på den enhed, der er tilsluttet til AUDIO IN-stikket vha. et lyd kabel.
- Mens højttaleren er i AUDIO IN-tilstand kan du også indstille den til Stereopar-funktionen eller Festtilslutningsfunktionen med "Sony | Music Center". Men når opsætningen er udført, placeres højttaleren automatisk i BLUETOOTH-tilstand.
- Når du tilslutter en bærbar lydenhed til AUDIO IN-stikket og afspiller musik, kan du ikke anvende knapperne på højttaleren til at udføre betjeninger som fx pause, spring til begyndelsen af det næste spor, og spring til begyndelsen af det aktuelle spor.
- Brug ikke AUDIO IN-stikket på steder, hvor højttaleren sandsynligvis får sprøjtet vand på sig. Den medfølgende AC-adapter såvel som stikket og portene (USB/AUDIO IN) bag hættten er hverken designet til at være vandtætte eller støvtætte.
- Sørg for at lukke hættten helt efter afbrydelse af lyd kablet fra højttaleren. Hættten spiller en vigtig rolle i vedligeholdelse af den vandtætte og støvtætte ydelse.

#### Relateret emne

- [Automatisk standbyfunktion \(strømbesparende\)](#)



Trådløs højttaler  
SRS-XG300

## Skift af lydeffekterne

Du kan skifte lydeffekterne på højttaleren.

### Få en mere dynamisk lyd (MEGA BASS-effekt)

Du kan anvende en af følgende procedurer til opsætning.  
På købstidspunktet er MEGA BASS-lydeffekten aktiveret.

- På "Sony | Music Center" skal du tappe på [SRS-XG300] - [Settings] - [Sound] - [Sound Effect] - [MEGA BASS].
- Tryk på MEGA BASS-knappen på højttaleren.  
Hver gang du trykker på knappen, aktiveres eller deaktiveres MEGA BASS-lydeffekten.

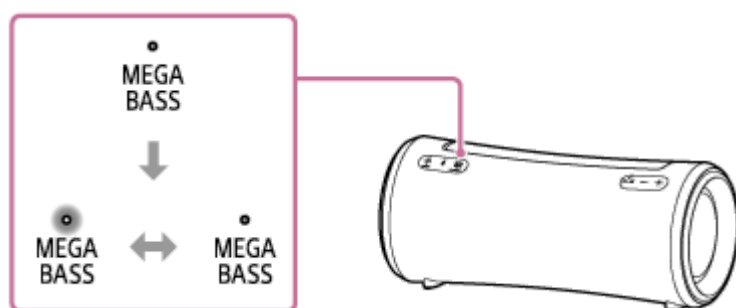

### Oplev følelsen af at være til en liveoptræden (LIVE SOUND-effekt)



På "Sony | Music Center" skal du tappe på [SRS-XG300] - [Settings] - [Sound] - [Sound Effect] - [LIVE SOUND].

### Indstilling af equalizer-indstillingen til din præference (CUSTOM)

1. På "Sony | Music Center" skal du tappe på [SRS-XG300] - [Settings] - [Sound].
2. Gør følgende.
  - Tap på [Sound Effect] - [CUSTOM].
  - Tap på [Custom EQ], og juster derefter equalizer-indstillingen så den passer til din præference.

### For at bruge højttaleren med mindre strømforbrug fra det genopladelige batteri (STAMINA)

Du kan anvende en af følgende procedurer til opsætning.  
På købstidspunktet er STAMINA-strømindstillingen deaktiveret.

- Tryk og hold på MEGA BASS/  STAMINA-knappen på højttaleren i ca. 2 sekunder.  
STAMINA-indikatoren lyser hvidt for at indikere, at STAMINA-strømindstillingen er aktiveret.  
For at deaktivere STAMINA-strømindstillingen skal du trykke og holde på MEGA BASS/  STAMINA-knappen en gang til i ca. 2 sekunder.

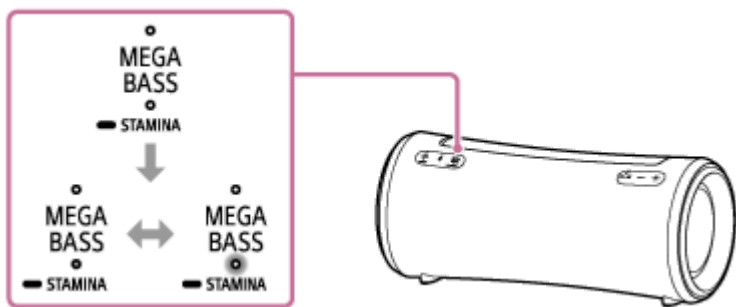

- På "Sony | Music Center" skal du tappe på [SRS-XG300] - [Settings] - [Power Option], og derefter vælge [STAMINA].

Mens STAMINA-strømindstillingen er aktiveret, er lysfunktionen og lydeffekter, inklusive MEGA BASS, deaktiveret.

Trådløs højttaler  
SRS-XG300

## Trådløs lytning til musik med 2 højttalere (Stereopar-funktion)

For at anvende Stereopar-funktionen behøves der 2 SRS-XG300 højttalere. Ved at tilslutte 2 højttalere via BLUETOOTH-tilslutning kan du nyde musik på en mere kraftfuld måde.

2 højttalere tilsluttet via BLUETOOTH-tilslutninger afspiller lyde i stereo, hvor 1 højttaler afspiller lyd på den højre kanal (højre side) og den anden afspiller lyd på den venstre kanal (venstre side).

Inden betjening af højttaleren skal du sørge for følgende:

- Opdatere den præinstallerede software til den seneste version på hver eneste højttaler for at tilslutte til funktionen. (For detaljer om opdateringsproceduren skal du se [Opdatering af den præinstallerede software](#).)
- Sørge for at de 2 højttalere, som skal tilsluttes til funktionen, er placeret inden for 1 m fra hinanden.
- Stoppe musikafspilning, hvis den er i gang.

Du kan oprette eller afbryde en tilslutning for Stereopar-funktionen med "Sony | Music Center".

For detaljer om "Sony | Music Center" skal du se den følgende URL:

<https://www.sony.net/smcqa/>

### Bemærk!

- Mens Stereopar-funktionen anvendes, er højttaleren ikke i stand til at udsende musikken, som afspilles på den enhed, der er tilsluttet til AUDIO IN-stikket vha. et lyd kabel.
- Mens højttaleren er i AUDIO IN-tilstand kan du også indstille den til Stereopar-funktionen med "Sony | Music Center". Men når opsætningen er udført, placeres højttaleren automatisk i BLUETOOTH-tilstand.
- Tilslutning af en bærbar lydenhed eller lignende til AUDIO IN-stikket placerer automatisk højttaleren i AUDIO IN-tilstand og deaktiverer Stereopar-funktionen.
- For at undgå en pludselig høj lydudgang fra højttaleren skal du skrue ned for lydstyrken på højttaleren og en BLUETOOTH-enhed, eller stoppe afspilningen på BLUETOOTH-enheden, inden du opretter en tilslutning med BLUETOOTH-enheden.

### Tip!

- Brug af Stereopar-funktionen skifter automatisk codec'en til SBC.
- Slukning for højttalerne slår ikke Stereopar-funktionen fra. Når en af højttalerne tændes igen, forsøger den at oprette en tilslutning for Stereopar-funktionen. For at anvende Stereopar-funktionen skal du tænde for den anden højttaler inden for 1 minut. Men når BLUETOOTH-standbyfunktionen forbliver aktiv\* på begge højttalerne, vil tænding af en hvilken som helst af højttalerne automatisk tænde den anden og oprette en tilslutning for Stereopar-funktionen mellem højttalerne.

\* Så længe højttaleren er tilsluttet til en stikkontakt vha. den medfølgende AC-adapter, er BLUETOOTH-standbyfunktionen slået til.

### Relateret emne

- [Brug af BLUETOOTH-standbyfunktionen \(automatisk tænding\)](#)
- [Installerer af "Sony | Music Center"](#)
- [Opdatering af den præinstallerede software](#)





Trådløs højttaler  
SRS-XG300

## Trådløs afspilning vha. flere højttalere (Festtilslutningsfunktion)

Du kan tilslutte flere højttalere (op til 100 højttalere), som er kompatible med Festtilslutningsfunktionen, via BLUETOOTH-tilslutninger og nyde musikafspilning.

Enheder, som er kompatible med Trådløs Festkæde-funktionen, kan ikke anvendes til tilslutning.

### Enheder\* kompatible med Festtilslutningsfunktionen:

LSPX-S3, SRS-XP700, SRS-XP500, SRS-XG500, SRS-XG300, SRS-XB43, SRS-XB33, SRS-XB23, SRS-XE300, SRS-XE200

\* Afhængigt af dit land eller region er nogle af de kompatible enheder ikke til rådighed for køb.

Inden betjening af højttaleren skal du sørge for følgende:

- Opdatere den præinstallerede software til den seneste version på hver eneste højttaler for at tilslutte til funktionen. (For detaljer om opdateringsproceduren skal du se [Opdatering af den præinstallerede software.](#))
- Sørge for at alle højttalerne, som skal tilsluttes, er placeret inden for 1 m.
- Stoppe musikafspilning, hvis den er i gang.

#### 1 Brug "Sony | Music Center" til at opsætte højttaleren for Festtilslutningsfunktionen.

For detaljer om "Sony | Music Center" skal du se den følgende URL:  
<https://www.sony.net/smcqa/>

#### 2 Start afspilning på BLUETOOTH-enheden og juster lydstyrken til et moderat niveau.

Den samme musik afspilles fra alle højttalere.

Når du justerer lydstyrken på BLUETOOTH-enheden, eller højttaleren som er tilsluttet med enheden (højttaleren som er opsat som det første), justeres lydstyrkerne for alle højttalerne automatisk. For andre højttalere (den anden eller senere opsatte højttaler), kan du også justere lydstyrken på hvert enkelt.

## For at skifte den tilsluttede BLUETOOTH-enhed eller højttaler, eller for at afbryde Festtilslutningsfunktion

Stop musikafspilning på forhånd.

### Tip!

- Lystilstanden på højttaleren varierer afhængigt af den type højttaler, som er opsat som den første højttaler.
- Når du anvender Festtilslutningsfunktionen, skifter codec'en automatisk til SBC.

### Bemærk!

- Mens Festtilslutningsfunktionen anvendes, er højttaleren ikke i stand til at udsende musikken, som afspilles på den enhed, der er tilsluttet til AUDIO IN-stikket vha. et lyd kabel.
- Mens højttaleren er i AUDIO IN-tilstand kan du også indstille den til Festtilslutningsfunktionen med "Sony | Music Center". Men når opsætningen er udført, placeres højttaleren automatisk i BLUETOOTH-tilstand.

- Tilslutning af en bærbar lydenhed eller lignende til AUDIO IN-stikket placerer automatisk højttaleren i AUDIO IN-tilstand og deaktiverer Festtilslutningsfunktionen.
- Når du ser film vha. Festtilslutningsfunktionen, er der muligvis en forsinkelse mellem video og lyd.

---

### Relateret emne

- [Installering af "Sony | Music Center"](#)
- [Opdatering af den præinstallerede software](#)

5-039-104-91(1) Copyright 2022 Sony Corporation

Trådløs højttaler  
SRS-XG300

## Foretagelse af et videoopkald på en computer

Under et videoopkald på en computer kan du anvende højttaleren til trådløs telefonsamtale.

- 1 Tilslut højttaleren med en computer via en BLUETOOTH-tilslutning.**
- 2 Start et videoopkaldsprogram på computeren.**
- 3 Vis indstillingerne <sup>\*1</sup> for videoopkaldsprogrammet.**
  - For videoopkald på computeren skal du vælge den BLUETOOTH-profil, som er ikke for musikafspilning (A2DP), men for telefonsamtale (HFP-tilslutning). Mens BLUETOOTH-profilen for musikafspilning (A2DP-tilslutning) er valgt, er telefonsamtale muligvis ikke til rådighed.
  - For højttalerindstillingerne skal du vælge [Headset earphone (SRS-XG300 Hands-Free)]<sup>\*2</sup>, BLUETOOTH-profilen for telefonsamtale (HFP-tilslutning). ([Speakers (SRS-XG300 Stereo)]<sup>\*2</sup> er BLUETOOTH-profilen for musikafspilning.)
  - For mikrofonindstillingerne skal du vælge [Headset microphone (SRS-XG300 Hands-Free)]<sup>\*2</sup>, BLUETOOTH-profilen for telefonsamtale (HFP-tilslutning).
  - Afhængigt af dit videoopkaldsprogram er valg af [Headset earphone (SRS-XG300 Hands-Free)]<sup>\*2</sup> eller [Headset microphone (SRS-XG300 Hands-Free)]<sup>\*2</sup>, BLUETOOTH-profilen for telefonsamtale (HFP-tilslutning), eller [Speakers (SRS-XG300 Stereo)]<sup>\*2</sup>, BLUETOOTH-profilen for musikafspilning (A2DP-tilslutning) muligvis ikke til rådighed for højttaler- eller mikrofonindstillingerne, og der vises muligvis kun [SRS-XG300]. I sådan et tilfælde skal du vælge [SRS-XG300].
  - For ofte spurgte spørgsmål og svarene på dem skal du besøge kundesupportwebsiden.

\*1 Afhængigt af dit videoopkaldsprogram er denne funktion muligvis ikke til rådighed.

\*2 Mærkater kan muligvis variere afhængigt af din computer eller videoopkaldsprogram.

### Tip!

- Når du ikke kan få vist indstillingerne for videoopkaldsprogrammet eller vælge [Headset earphone (SRS-XG300 Hands-Free)] eller [Headset microphone (SRS-XG300 Hands-Free)], BLUETOOTH-profilen for telefonsamtale (HFP-tilslutning), skal du vælge [Headset earphone (SRS-XG300 Hands-Free)] eller [Headset microphone (SRS-XG300 Hands-Free)] for indstillingerne på computeren, og oprette en tilslutning. For detaljer skal du se de følgende emner.
  - [Tilslutning med en computer via en BLUETOOTH-tilslutning \(Windows®\)](#)
  - [Tilslutning med en computer via en BLUETOOTH-tilslutning \(Mac\)](#)
- På en Mac-computer anvendes BLUETOOTH-profilerne for både musikafspilning (A2DP) og for telefonsamtale (HFP-tilslutning) til videoopkald, og profilvalg er ikke nødvendig.

### Bemærk!

- Når højttaleren er tilsluttet med en Mac-computer og en smartphone i multipunktilslutning, fungerer videoopkaldsprogrammet muligvis ikke ordentligt. I sådan et tilfælde skal du afbryde BLUETOOTH-tilslutningen mellem højttaleren og smartphonen.

---

---

## Relateret emne

- [Tilslutning med en computer via en BLUETOOTH-tilslutning \(Windows®\)](#)
- [Tilslutning med en computer via en BLUETOOTH-tilslutning \(Mac\)](#)
- [Tilslutning af højttaleren samtidigt med 2 BLUETOOTH enheder \(multipunkttilslutning\)](#)
- [Afbrydelse af BLUETOOTH-tilslutningen \(Efter brug\)](#)
- [Hvad kan jeg gøre for at løse et problem?](#)

Trådløs højttaler  
SRS-XG300

## Modtagelse af et opkald

Du kan foretage håndfri-opkald med en smartphone eller mobiltelefon, som understøtter BLUETOOTH-profilen HFP (Hands-free Profile) via BLUETOOTH-tilslutning.

- Hvis din smartphone eller mobiltelefon understøtter både HFP og HSP, skal den indstilles til brug af HFP.
- Betjeninger kan variere afhængigt af smartphonen eller mobiltelefonen. Se betjeningsvejledningen som fulgte med smartphonen eller mobiltelefonen.

### Om ringetoner

Når der kommer et indgående opkald, sættes afspilning på pause, og der høres en ringetone via højttaleren. Ringetonen varierer på følgende måde afhængigt af din smartphone eller mobiltelefon.

- Ringetone indstillet på højttaleren
- Ringetone indstillet på smartphonen eller mobiltelefonen
- Ringetone indstillet på smartphonen eller mobiltelefonen kun for en BLUETOOTH-tilslutning

#### 1 Tilslut højttaleren med en smartphone eller mobiltelefon.

Når BLUETOOTH-tilslutningen er oprettet, hører du stemmevejledningen (BLUETOOTH connected (BLUETOOTH tilsluttet)) fra højttaleren, og aktiviteten af  (BLUETOOTH)-indikatoren skifter fra at blinke til at lyse.

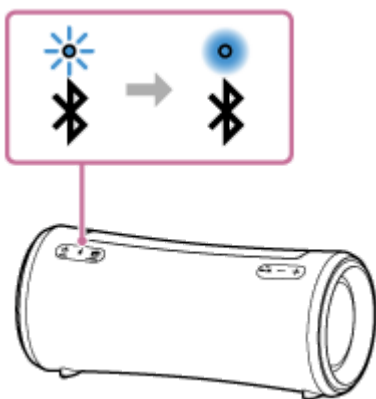

#### Når du anvender Stereopar-funktionen eller Festtilslutningsfunktionen

Tilslut til den højttaler hvorpå  (BLUETOOTH)-indikatoren blinker blåt. I de følgende trin og betjeninger under et håndfri-opkald skal du betjene den højttaler, som er tilsluttet til smartphonen eller mobiltelefonen.

#### 2 Tryk på (afspil)/ (opkald)-knappen, når der modtages et opkald.

Snak ind i højttalerens mikrofon (.

Når der kommer et indgående opkald, sættes afspilning på pause, og der høres en ringetone via højttaleren.

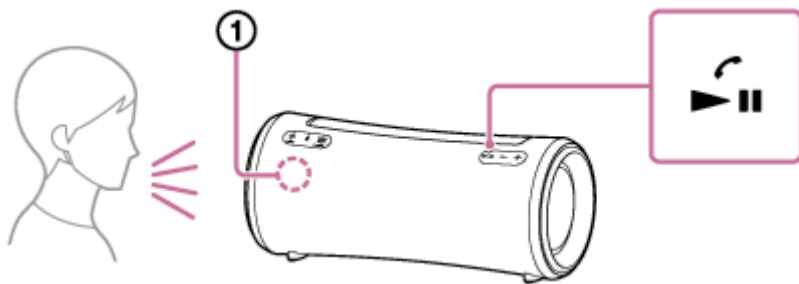

### Hvis der ikke høres nogen ringetone via højttaleren

Højttaleren er muligvis ikke tilsluttet med en smartphone eller mobiltelefon med HFP. Kontroller tilslutningsstatussen på smartphonen eller mobiltelefonen.

### 3 Mens telefonen ringer, eller der er en telefonsamtale i gang, skal du justere lydstyrken ved at trykke på -/+ (lydstyrke)-knapperne på højttaleren eller betjene smartphonen eller mobiltelefonen.

Når du trykker på -/+ (lydstyrke)-knapperne på højttaleren eller justerer lydstyrken på smartphonen eller mobiltelefonen, blinker ⏻ (strøm)-indikatoren én gang eller 3 gange.

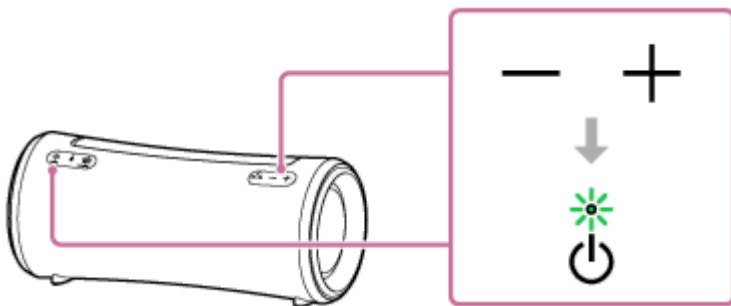

### 4 For at afslutte opkaldet skal du trykke på ▶|| (afspil)/ ⏪ (opkald)-knappen.

Hvis du lyttede til musik inden opkaldet, genoptages afspilning, når opkaldet afsluttes. Hvis du afslutter et opkald ved at betjene smartphonen eller mobiltelefonen, genoptages afspilning også, når opkaldet slutter, hvis du lyttede til musik før opkaldet.

#### Tip!

- Visse smartphones eller mobiltelefoner har brug af håndsæt-prioritet, når der modtages et opkald. I tilfælde af HFP-tilslutningen skal du skifte opkaldsenheden til højttaleren ved at betjene din smartphone eller mobiltelefon.
- Hvis personen, som ringer op, ikke kan høre eller næsten ikke kan høre din stemme, skal du læne dig tættere på højttaleren og derefter snakke ind i dens mikrofon.
- Lydstyrken af musikafspilning og opkald er indstillet uafhængigt på højttaleren.

#### Bemærk!

- For Apple iOS-enheder er højttaleren kompatibel med iOS 10.0 eller senere. En BLUETOOTH-tilslutning er ikke til rådighed på enheder med iOS 9.x eller tidligere.
- Når du anvender Stereopar-funktionen eller Festtilslutningsfunktionen, udsendes lyden af telefonopkaldet kun fra højttaleren med den blåtlysende ⌘ (BLUETOOTH)-indikator.
- Afhængigt af smartphonen eller mobiltelefonen pauses afspilning muligvis ikke, når der kommer et indgående opkald.
- Brug en smartphone eller mobiltelefon mindst 50 cm væk fra højttaleren. Støj kan muligvis opstå, hvis højttaleren og smartphonen eller mobiltelefonen er for tætte på hinanden.

- Hvis der er tilsluttet et lyd kabel til AUDIO IN-stikket på højttaleren, kan du ikke lytte til musik på BLUETOOTH-enheden. Men når BLUETOOTH-tilslutningen er aktiv, er håndfri-funktionen til rådighed.
- Afhængigt af modellen af din smartphone eller mobiltelefon, operativsystemet eller installerede apps, kan visse håndfri opkaldsfunktioner muligvis ikke bruges korrekt.

---

---

### Relateret emne

- [Parring og tilslutning med BLUETOOTH®-enheder](#)
- [Afbrydelse af BLUETOOTH-tilslutningen \(Efter brug\)](#)
- [Foretagelse af en opringning](#)



## Foretagelse af en opringning

Du kan foretage håndfri-opkald med en smartphone eller mobiltelefon, som understøtter BLUETOOTH-profilen HFP (Hands-free Profile) via BLUETOOTH-tilslutning.

- Hvis din smartphone eller mobiltelefon understøtter både HFP og HSP, skal den indstilles til brug af HFP.
- Betjeninger kan variere afhængigt af smartphonen eller mobiltelefonen. Se betjeningsvejledningen som fulgte med smartphonen eller mobiltelefonen.

### 1 Tilslut højttaleren med en smartphone eller mobiltelefon.

Når BLUETOOTH-tilslutningen er oprettet, hører du stemmevejledningen (BLUETOOTH connected (BLUETOOTH tilsluttet)) fra højttaleren, og aktiviteten af  (BLUETOOTH)-indikatoren skifter fra at blinke til at lyse.

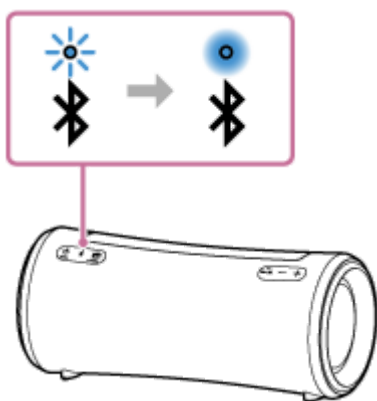

### Når du anvender Stereopar-funktionen eller Festtilslutningsfunktionen



Tilslut til den højttaler hvorpå  (BLUETOOTH)-indikatoren blinker blåt. I de følgende trin og betjeninger under et håndfri-opkald skal du betjene den højttaler, som er tilsluttet til smartphonen eller mobiltelefonen.

### 2 Betjen smartphonen eller mobiltelefonen for at foretage et opkald.

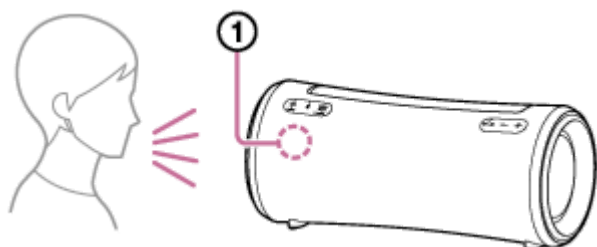
Når du foretager et opkald, sættes afspilning på pause, og der høres en klartone via højttaleren. Når modtageren besvarer opkaldet, skal du snakke ind i mikrofonen (①) på højttaleren.



### Hvis der ikke høres nogen klartone via højttaleren

- Højttaleren er muligvis ikke tilsluttet med en smartphone eller mobiltelefon med HFP. Kontroller tilslutningsstatussen på smartphonen eller mobiltelefonen.
- Skift opkaldsenheden til højttaleren ved at trykke og holde på  (afspil)/  (opkald)-knappen i ca. 2 sekunder.

**3 Mens telefonen ringer, eller der er en telefonsamtale i gang, skal du justere lydstyrken ved at trykke på –/+ (lydstyrke)-knapperne på højttaleren eller betjene smartphonen eller mobiltelefonen.**

Når du trykker på –/+ (lydstyrke)-knapperne på højttaleren eller justerer lydstyrken på smartphonen eller mobiltelefonen, blinker  (strøm)-indikatoren én gang eller 3 gange.

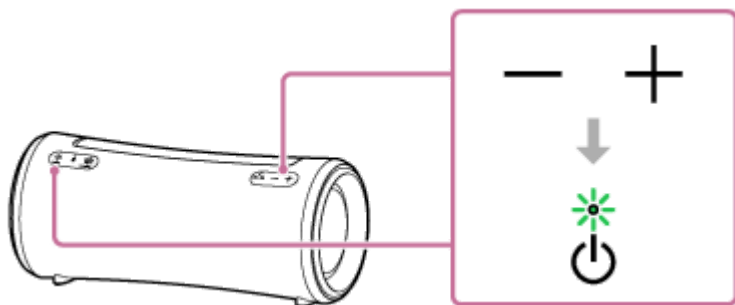

**4 For at afslutte opkaldet skal du trykke på ►|| (afspil)/  (opkald)-knappen.**

Hvis du lyttede til musik inden opkaldet, genoptages afspilning, når opkaldet afsluttes. Hvis du afslutter et opkald ved at betjene smartphonen eller mobiltelefonen, genoptages afspilning også, når opkaldet slutter, hvis du lyttede til musik før opkaldet.

**Tip!**

- Hvis personen, som ringer op, ikke kan høre eller næsten ikke kan høre din stemme, skal du læne dig tættere på højttaleren og derefter snakke ind i dens mikrofon.
- Lydstyrken af musikafspilning og opkald er indstillet uafhængigt på højttaleren.

**Bemærk!**

- For Apple iOS-enheder er højttaleren kompatibel med iOS 10.0 eller senere. En BLUETOOTH-tilslutning er ikke til rådighed på enheder med iOS 9.x eller tidligere.
- Når du anvender Stereopar-funktionen eller Festtilslutningsfunktionen, udsendes lyden af telefonopkaldet kun fra højttaleren med den blåtlysende  (BLUETOOTH)-indikator.
- Afhængigt af smartphonen eller mobiltelefonen pauses afspilning muligvis ikke, når der foretages et opkald.
- Brug en smartphone eller mobiltelefon mindst 50 cm væk fra højttaleren. Støj kan muligvis opstå, hvis højttaleren og smartphonen eller mobiltelefonen er for tætte på hinanden.
- Hvis der er tilsluttet et lyd kabel til AUDIO IN-stikket på højttaleren, kan du ikke lytte til musik på BLUETOOTH-enheden. Men når BLUETOOTH-tilslutningen er aktiv, er håndfri-funktionen til rådighed.

**Relateret emne**

- [Parring og tilslutning med BLUETOOTH®-enheder](#)
- [Afbrydelse af BLUETOOTH-tilslutningen \(Efter brug\)](#)
- [Modtagelse af et opkald](#)

Trådløs højttaler  
SRS-XG300

## Dette kan du gøre med "Sony | Music Center"

"Sony | Music Center" er en app til kontrol af Sony-lydenheder, som er kompatible med "Sony | Music Center" vha. din smartphone osv.

For detaljer om "Sony | Music Center" skal du se den følgende URL:

<https://www.sony.net/smcqa/>

### Betjeneringer, som kan udføres på en højttaler med "Sony | Music Center"

- Opsætning af Festtilslutningsfunktionen
- Opsætning af Stereopar-funktionen, ombytning af de højre (højre side) og venstre (venstre side) lydkanaler
- Lydkvalitetsindstilling og equalizerjustering
- Angivelse af indbygget batteriniveau
- Strømindstilling-indstillinger (STAMINA, Batteribevaring-tilstand, Automatisk standbyfunktion, Bluetooth-standbyfunktionen, Batteriniveau (Stemme) og Tænd/sluk-lyd)
- Lys (Belysning)-indstilling (skift af Lighting Mode)
- Skift af lyd-kilden mellem den enhed, som er tilsluttet via en BLUETOOTH-tilslutning, og den enhed, som er tilsluttet til AUDIO IN-stikket for afspilning
- Skift af Bluetooth-tilslutningskvalitet (Prioritet på lyd-kvalitet/Prioritet på stabil tilslutning)
- Håndtering af multipunkttilslutning (samtidig tilslutning med 2 BLUETOOTH-enheder)
- Visning af opdateringen eller versionen af højttalerens software
- Betjeneringer, inklusive oprettelse og afbrydelse af tilslutninger med BLUETOOTH-enheder

osv.

#### Bemærk!

- Det du kan kontrollere med "Sony | Music Center" varierer afhængigt af den tilsluttede enhed. Specifikationerne og designet af appen kan muligvis blive ændret uden varsel.
- For Apple iOS-enheder er højttaleren kompatibel med iOS 10.0 eller senere. En BLUETOOTH-tilslutning er ikke til rådighed på enheder med iOS 9.x eller tidligere.
- Sørg for at anvende den seneste version af "Sony | Music Center". Hvis du ikke kan tilslutte højttaleren og en BLUETOOTH-enhed via en BLUETOOTH-tilslutning, eller hvis der er et problem, som fx at der ikke udsendes nogen lyd, skal du afinstallere "Sony | Music Center" og prøve at tilslutte via BLUETOOTH-tilslutningen igen. For detaljer om "Sony | Music Center" skal du se Google Play (Play Store) eller App Store.
- Vær opmærksom på, at "Sony | Music Center" og "Music Center for PC" er forskellige apps.

- Installering af "Sony | Music Center"
- Opladning af højttaleren
- Tænding/slukning af højttalerens lampe (lysfunktion)
- Tilslutning af højttaleren samtidigt med 2 BLUETOOTH enheder (multipunkttilslutning)
- Valg af kvalitet for musikafspilning via BLUETOOTH-tilslutning (Codec)
- Trådløs lytning til musik med 2 højttalere (Stereopar-funktion)
- Trådløs afspilning vha. flere højttalere (Festtilslutningsfunktion)
- Opdatering af den præinstallerede software

5-039-104-91(1) Copyright 2022 Sony Corporation

Trådløs højttaler  
SRS-XG300

## Installering af "Sony | Music Center"

Installer "Sony | Music Center" på din smartphone osv. fra Google Play (Play Store) eller App Store. For Apple iOS-enheder kan "Sony | Music Center" installeres på enheder med iOS 11.0 eller senere. Installation er ikke til rådighed på enheder med iOS 10.x eller tidligere.

- 1 Download "Sony | Music Center" fra Google Play (Play Store) eller App Store og installer den.



Sony Music Center



- 2 Når installationen gennemført, skal du starte "Sony | Music Center".

### Bemærk!

- Vær opmærksom på, at "Sony | Music Center" og "Music Center for PC" er forskellige apps.
- Sørg for at anvende den seneste version af "Sony | Music Center". Hvis du ikke kan tilslutte højttaleren og en BLUETOOTH-enhed via en BLUETOOTH-tilslutning, eller hvis der er et problem, som fx at der ikke udsendes nogen lyd, skal du afinstallere "Sony | Music Center" og prøve at tilslutte via BLUETOOTH-tilslutningen igen. For detaljer om "Sony | Music Center" skal du se Google Play (Play Store) eller App Store.

### Relateret emne

- [Dette kan du gøre med "Sony | Music Center"](#)

Trådløs højttaler  
SRS-XG300

## Dette kan du gøre med "Fiestable"

"Fiestable" er en app til betjening af Sony-lydenheder, som er kompatible med "Fiestable" fra smartphones osv.

### Tilgængelige kontroller

- DJ Control  
Du kan inkludere DJ-lignende lydeffekter (Isolator osv.) i musikken, som aktuelt afspilles.

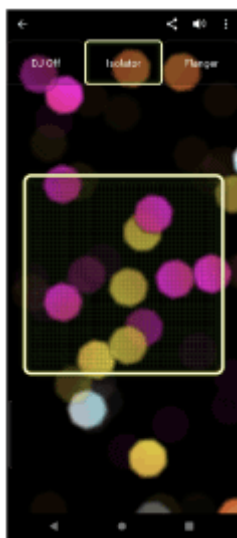

- Illumination  
Du kan indstille lysfunktionen.

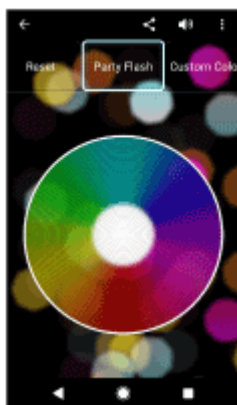

- Motion Control  
Du kan udføre lydbetjeninger ved at ryste smartphonen.

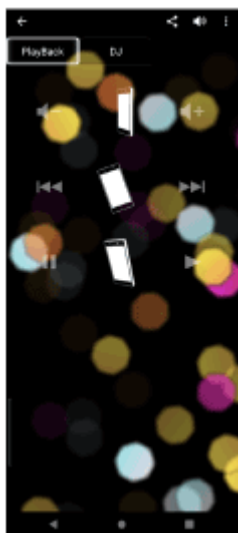

- Voice Control  
Du kan betjene højttaleren ved at sige forudindstillede stemmekommandoer ind i smartphone-/iPhone-mikrofonen.
- Party Light  
Du kan synkronisere skærbelysningen på flere smartphones/iPhone med lyset på denne højttaler.
- Party Playlist  
Du og dine gæster kan tilføje favoritsange til en afspilningsliste fra flere BLUETOOTH-enheder.

#### Tip!

- Det du kan kontrollere med "Fiestable" varierer afhængigt af den tilsluttede enhed. Specifikationen og designet af appen kan muligvis blive ændret uden varsel.

#### Bemærk!

- For Apple iOS-enheder er højttaleren kompatibel med iOS 10.0 eller senere. En BLUETOOTH-tilslutning er ikke til rådighed på enheder med iOS 9.x eller tidligere.

## Installering af "Fiestable"

Installer "Fiestable" på din smartphone osv. fra Google Play (Play Store) eller App Store. For Apple iOS-enheder kan "Sony | Music Center" installeres på enheder med iOS 11.0 eller senere. Installation er ikke til rådighed på enheder med iOS 10.x eller tidligere.

- 1 Download "Fiestable" fra Google Play (Play Store) eller App Store og installer den.



Fiestable 

- 2 Når installationen er fuldført, skal du starte "Fiestable" fra "Sony | Music Center"-skærmen.



### Bemærk!

- Sørg for at anvende den seneste version af "Fiestable".

### Relateret emne

- [Dette kan du gøre med "Fiestable"](#)



Trådløs højttaler  
SRS-XG300

## Brug af stemmeassistancefunktionen (Google™-app)

Ved at anvende Google-appfunktionen, som følger med Android-smartphonen, kan du tale ind i højttalerens mikrofon for at betjene Android-smartphonen.

Det følgende viser, hvordan du anvender Google-appen.

### 1 Vælg Google-appen for [Assist App] i [Assist & Voice input].

På Android-smartphonen skal du vælge [Settings] - [Apps & notifications] - [Advanced] - [Default apps] - [Assist & Voice input] og vælge Google-appen for [Assist App].

Betjeningen ovenfor er et eksempel. Se betjeningsvejledningen som fulgte med Android-smartphonen angående detaljer.

For detaljer om Google-appen skal du se betjeningsvejledningen eller supportwebsiden for Android-smartphonen eller websiden for Google Play (Play Store).

#### Bemærk!

- Den seneste version af appen er muligvis nødvendig.
- Google-appen kan muligvis ikke aktiveres fra højttaleren afhængigt af specifikationerne på Android-smartphonen.

### 2 Tilslut højttaleren til Android-smartphonen via BLUETOOTH-tilslutning.

### 3 Mens højttaleren er tilsluttet med Android-smartphonen via BLUETOOTH-tilslutning, og Android-smartphonen er på standby eller afspiller musik, skal du trykke og holde på ►|| (afspil)/ 📞 (opkald)-knappen i ca. 2 sekunder.

Google-appen er aktiveret, og du vil høre opstartslyden.

### 4 Foretag en anmodning til Google-appen gennem højttalerens mikrofon.

For detaljer om Google-appen, som fx apps som fungerer med Google-appen, skal du se den betjeningsvejledning, som fulgte med Android-smartphonen.

#### Bemærk!

- Google-appen kan ikke aktiveres, når du siger "OK Google" gennem højttalerens mikrofon, selv når Android-smartphonens [OK Google]-indstilling slået til.

Trådløs højttaler  
SRS-XG300

## Brug af stemmeassistancefunktionen (Siri)

Ved at anvende Siri-funktionen, som følger med iPhone, kan du tale ind i højttalerens mikrofon for at betjene iPhone. Det følgende viser, hvordan du anvender Siri.

### 1 Aktiver Siri.

På iPhone skal du vælge [Settings] - [Siri & Search] for at aktivere [Listen for "Hey Siri"]. Betjeningen ovenfor er et eksempel. Se betjeningsvejledningen som fulgte med iPhone angående detaljer. For detaljer om Siri skal du se betjeningsvejledningen eller supportwebsiden for iPhone.

### 2 Tilslut højttaleren til iPhone via BLUETOOTH-tilslutning.

### 3 Mens højttaleren er tilsluttet med iPhone via BLUETOOTH-tilslutning, og iPhone er på standby eller afspiller musik, skal du trykke og holde på ►|| (afspil)/ 🔔 (opkald)-knappen i ca. 2 sekunder.

Siri er aktiveret, og du vil høre opstartslyden.

### 4 Foretag en anmodning til Siri gennem højttalerens mikrofon.

For detaljer om Siri, som fx apps som fungerer med Siri, skal du se den betjeningsvejledning, som fulgte med iPhone.

#### Bemærk!

- For Apple iOS-enheder er højttaleren kompatibel med iOS 10.0 eller senere. En BLUETOOTH-tilslutning er ikke til rådighed på enheder med iOS 9.x eller tidligere.
- Siri kan ikke aktiveres, når du siger "Hey Siri" gennem højttalerens mikrofon, selv når iPhone'ens [Listen for "Hey Siri"]-indstilling slået til.

## Om indikatorerne

### CHARGE-indikator (orange)

Slukker	Højttaleren er færdig med at oplade.
Lyser	Højttaleren er ved at oplade.
Blinker langsomt	Det indbyggede batteri er på 20% eller mindre og behøver at blive opladet.
Blinker 3 gange og slukker	Hvis CHARGE-indikatoren blinker 3 gange og slukker, når du tænder for højttaleren, er det indbyggede batteri fladt og behøver at blive opladet.

#### Bemærk!

- Mens højttaleren er tændt, oplader det indbyggede batteri så længe, at højttaleren er tilsluttet til en stikkontakt vha. den medfølgende AC-adapter. Men det kan, afhængigt af brugen af højttaleren, muligvis tage lang tid før opladningen gennemføres. Det anbefales, at du slukker for højttaleren, inden du oplader batteriet.
- Hvis den omgivende temperatur er ekstremt lav eller høj, vil højttaleren stoppe med at oplade det indbyggede batteri af sikkerhedsgrunde. Den stopper muligvis også opladning, hvis opladning fortsætter i en lang tidsperiode. Hvis sådan et tilfælde opstår, skal du bringe temperaturen op eller ned på en driftstemperatur på mellem 5 °C og 35 °C, afbryde og gentilslutte AC-adapteren, og derefter lade højttaleren oplade det indbyggede batteri en gang til.

### ⏻ (strøm)-indikator

Slukker	Højttaleren er slukket.
Lyser (grønt)	Højttaleren er tændt.
Lyser (orange)	Højttaleren er slukket. Højttaleren er indstillet til BLUETOOTH-standbytilstanden.
Blinker (grønt eller orange)	<ul style="list-style-type: none"> <li>● Hver gang du trykker på +/- (lydstyrke)-knapperne, blinker indikatoren grønt én gang.</li> <li>● Når du betjener +/- (lydstyrke)-knapper, og lydstyrken er indstillet på det nederste (0) eller højeste (50 for musikafspilning/15 for telefonopkald) niveau, blinker indikatoren grønt 3 gange.</li> <li>● Når der trykkes og holdes samtidigt på  (afspil)/  (opkald)-knappen og - (lydstyrke)-knappen i ca. 5 sekunder, og den automatiske standbyfunktion er slået fra, blinker indikatoren orange 3 gange.</li> <li>● Når der trykkes og holdes samtidigt på  (afspil)/  (opkald)-knappen og - (lydstyrke)-knappen i ca. 5 sekunder, og den automatiske standbyfunktion er slået til, blinker indikatoren orange to gange.</li> <li>● Når der trykkes og holdes samtidigt på  (afspil)/  (opkald)-knappen og  (BLUETOOTH)-knappen i ca. 2 sekunder, og "Prioritet på stabil tilslutning"-præferencen er valgt for BLUETOOTH-tilslutningskvaliteten, blinker indikatoren grønt 3 gange.</li> </ul>

	<ul style="list-style-type: none"> <li>● Når der trykkes og holdes samtidigt på ►   (afspil)/ ◀ (opkald)-knappen og 𐀀 (BLUETOOTH)-knappen i ca. 2 sekunder, og "Prioritet på lyd kvalitet"-præferencen er valgt for BLUETOOTH-tilslutningskvaliteten, blinker indikatoren grønt to gange.</li> <li>● Efterhånden som softwareopdateringen forløber, skifter aktiviteten af den grønne ⏻ (strøm)-indikator (fra 5 blink til 4 blink, et enkelt blink og derefter slukket*).</li> <li>● Når højttaleren tændes for første gang, efter softwareopdateringen, blinker indikatoren 3 gange grønt sammen med den blå blinkende 𐀀 (BLUETOOTH)-indikator for at informere dig om, at opdateringen er gennemført.</li> </ul>
Dobbeltblinker (orange)	Der er registreret en fejl under batteriopladning. Stop straks opladning, vent et stykke tid, og oplad derefter det indbyggede batteri forfra igen. For detaljer skal du se <a href="#">Bemærkninger om opladning</a> .
Tredobbelt blinker (orange)	Der er registreret en anomalitet, som fx en ugyldig knap eller afbrydelse af en BLUETOOTH-tilslutning (en elektrisk kredsløbsfejl). Følg trinnene beskrevet i <a href="#">Genstart af højttaleren</a> for at genstarte højttaleren.
Firedobbelt blinker (orange)	<ul style="list-style-type: none"> <li>● Softwareopdateringen blev annulleret af "Sony   Music Center".</li> <li>● Softwareopdateringen mislykkedes.</li> </ul>

\* Afhængigt af situationen er du muligvis ikke i stand til at se alle blinkemønstrene.

## 𐀀 (BLUETOOTH)-indikator (blå)

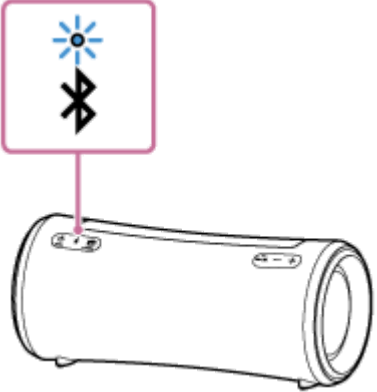
Lyser	Højttaleren er tilsluttet til en BLUETOOTH-enhed.
Blinker	<ul style="list-style-type: none"> <li>● Softwareopdateringen blev annulleret af "Sony   Music Center".</li> <li>● Softwareopdateringen mislykkedes.</li> <li>● Når højttaleren tænder for første gang, efter softwareopdateringen, blinker indikatoren 3 gange sammen med den grønne blinkende ⏻ (strøm)-indikator for at informere dig om, at opdateringen er gennemført.</li> </ul>
Dobbeltblinker	<p>Højttaleren går ind i parringstilstanden.</p> 
Blinker langsomt	Højttaleren venter på en BLUETOOTH-enhed at tilslutte til.

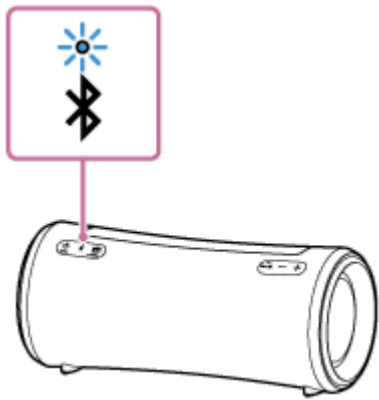

### MEGA BASS-indikator (hvid)

Lyser	Lydeffekten er indstillet til MEGA BASS.
Slukker	Lydeffekten er indstillet til noget andet end MEGA BASS.

### STAMINA-indikator (hvid)

Lyser	Lydeffekten er indstillet til STAMINA.
Slukker	Lydeffekten er indstillet til noget andet end STAMINA.

#### Relateret emne

- [Dele og knapper](#)
- [Dette kan du gøre med "Sony | Music Center"](#)

Trådløs højttaler  
SRS-XG300

## Opdatering af den præinstallerede software

Når en ny version af softwaren udgives, kan du opdatere din højttalers præinstallerede software ved at anvende de følgende metoder.

Ved at opdatere softwaren vil der blive tilføjet nye egenskaber, som gør det muligt for dig at opleve en mere bekvemmelig og stabil brug.

### 1 Tilslut højttaleren til en stikkontakt med den medfølgende AC-adapter.

Softwareopdateringen kan ikke udføres, når du anvender det indbyggede batteri.

### 2 Tænd for højttaleren.

⏻ (strøm)-indikatoren lyser grønt.

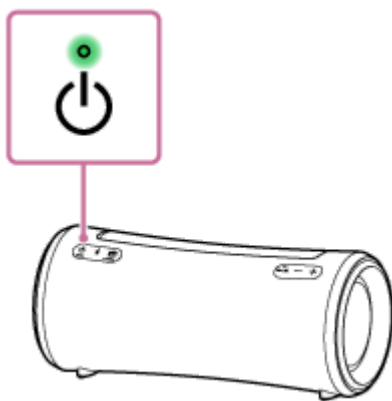

### 3 Tap på [Music Center] på din smartphone osv. for at starte appen.



Music Center

### 4 Tap på [SRS-XG300].

Når en ny version af softwaren udgives, vises der er en opdateringsmeddelelse på "Sony | Music Center"-skærmen.

### 5 Følg instruktionerne på skærmen for at opdatere.

Efterhånden som softwareopdateringen forløber, skifter aktiviteten af den grønne ⏻ (strøm)-indikator (fra 5 blink til 4 blink, et enkelt blink, og derefter slukket).

Afhængigt af situationen er du muligvis ikke i stand til at se alle blinkemønstrene.

Når højttaleren tænder for første gang, efter softwareopdateringen, blinker ⏻ (strøm)- og  (BLUETOOTH)-indikatorerne 3 gange for at informere dig om, at opdateringen er gennemført.

### 6 Bekræft versionen af højttalerens software.

På "Sony | Music Center" skal du tappe på [SRS-XG300] - [Settings] - [System].  
"XXXX" vist under "SRS-XG300" indikerer softwareversionen.

### Tip!

- Når softwareopdateringen mislykkes, skal du slukke højttaleren og derefter tænde for den igen. Højttaleren vil gendannes fra fejltilstanden.

### Bemærk!

- Når et forsøg på at opdatere softwaren mislykkes, skal du oplade det genoplade indbyggede batteri, indtil det er opladet 40% eller mere.

---

### Relateret emne

- [Opladning af højttaleren](#)
- [Om indikatorerne](#)

## Forholdsregler

---

### Vedrørende sikkerhed

- Se den Referencevejledning, som følger med højttaleren.
- Vigtig information som fx modelnavnet er placeret som følger:
  - På den indvendige flade af hættten på bagsiden af højttaleren
  - På overfladen af AC-adapteren

### På AC-adapteren

- Når du frakobler AC-adapteren, skal du sørge for at tage fat om dens adaptersektion, ikke om dens ledning.
- Den medfølgende AC-adapter er udelukkende beregnet til denne højttaler. Den bør ikke anvendes sammen med nogen andre enheder.

### Om placering

- For at eliminere risikoen for funktionsfejl skal du undgå de følgende steder, når du placerer eller efterlader denne højttaler.
  - Et sted som udsættes for høje temperaturer, som fx under direkte sollys eller belysningsudstyr, i nærheden af en varmekilde eller i en sauna
  - Inden i et køretøj med vinduerne lukket (især om sommeren)
  - Et sted udsat for meget støv
  - Et sted udsat for kraftig vibration
- Placer denne højttaler på en flad, jævn overflade. Når den placeres på en overflade, som hælder, kan højttaleren muligvis vælte eller falde ned fra overfladen pga. den egen vibration, og medføre tilskadecomster, funktionsfejl eller ydelsesforringelse.
- Afhængigt af de forhold, hvorunder denne højttaler er placeret, kan den vælte eller falde ned fra overfladen. Efterlad ikke nogen værdigenstande i nærheden af højttaleren.
- Denne højttaler er ikke antimagnetisk. Hold genstande som er følsomme over for magnetisme (optagede bånd, ure, hævekort og kreditkort med magnetisk kode osv.) væk fra højttaleren. Du skal også være opmærksom på dette, når du bærer rundt på højttaleren.

### Om det udtrækkelige håndtag

- Det håndtag, som denne højttaler er udstyret med, er et skydehåndtag. Forkert brug af håndtaget vil forårsage uheld, tilskadecomst eller funktionsfejl. Når du anvender håndtaget, skal du være opmærksom på følgende:
  - Udover til formålet at bære rundt på højttaleren skal håndtaget ikke udsættes for stor kraftpåvirkning for at forhindre deformering eller beskadigelse.



- Når du anvender højttaleren, skal du ikke hænge håndtaget på en krog eller lignende for at undgå risikoen for deformation eller beskadigelse.
- Når håndtaget trækkes sammen, skal du sørge, for at ingen af dine fingre kommer i klemme under håndtaget.
- Når der sidder sand på håndtaget, skal du skylle sandet omhyggeligt af med vand.

## Andre bemærkninger

- Anvend og efterlad ikke højttaleren i et ekstremt koldt eller varmt miljø (temperatur uden for området af 5 °C – 35 °C). Hvis højttaleren bruges eller efterlades uden for området ovenfor, stopper højttaleren muligvis automatisk for at beskytte det interne kredsløb.
- Hvis du anvender denne højttaler i længere tid, kan temperaturen i denne højttaler muligvis stige, men det er ikke er en funktionsfejl.
- Ved høj temperatur kan opladningen stoppe, eller lydstyrken bliver muligvis reduceret for at beskytte batteriet.
- Selv hvis du ikke har til hensigt at anvende højttaleren i en længere periode, skal du oplade batteriet til dets fulde kapacitet en gang hver 6 måneder for at bevare dets ydelse.

Trådløs højttaler  
SRS-XG300

## Bemærkninger om opladning

### Levetid for det indbyggede lithium-ion-batteri

- Selv hvis du ikke har til hensigt at anvende højttaleren i en længere periode, skal du oplade det indbyggede batteri tilstrækkeligt én gang hver 6 måned for at bevare dets ydelse.
- Hvis højttaleren ikke anvendes i lang tid, kan det muligvis tage længere at oplade det indbyggede batteri.
- Det genopladelige indbyggede batteri har en levetid. Efterhånden som tiden går, og antallet af gange, som det indbyggede batteri anvendes, forøges, reduceres kapaciteten af det genopladelige indbyggede batteri langsomt. Når mængden af tid, som det indbyggede batteri kan anvendes, synes væsentligt kortere, på trods af at være blevet ladet helt op, skal du kontakte din nærmeste Sony-forhandler.
- Når mængden af tid, som det indbyggede batteri kan anvendes, synes væsentligt kortere, kan det betyde, at det genopladelige indbyggede batteri er udløbet.
- Levetiden for det genopladelige indbyggede batteri varierer afhængigt af brugen, miljøet og opbevaringsmetoden.

### Forsigtig

Når højttaleren detekterer en anomalitet, som fx det følgende under opladning af det indbyggede batteri, dobbeltblinker ⏻ (strøm)-indikatoren orange.

- Omgivelsestemperatur overstiger området for 5 °C – 35 °C.
- Når opladning af det indbyggede batteri fortsætter i lang tid.

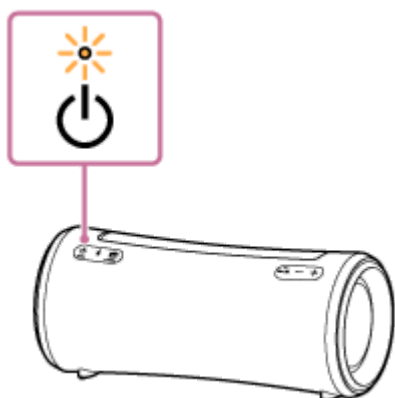

Når anomaliteten for det indbyggede batteri er blevet detekteret, skal du straks stoppe opladning, vente et stykke tid, og derefter oplade det indbyggede batteri igen. Hvis problemet varer ved, skal du kontakte din nærmeste Sony-forhandler.

### Bemærk!

- Opladningstiden varierer afhængigt af brugsforholdene for det indbyggede batteri.
- Oplad højttaleren i en omgivelsestemperatur på mellem 5 °C og 35 °C. Vær opmærksom på at rumtemperaturen muligvis falder til 5 °C eller mindre afhængigt af sæsonen, for eksempel, især om vinteren.
- Højttaleren bliver varm under opladning. Dette er ikke en funktionsfejl.

- Undgå eksponering for hurtig temperaturændring, direkte sollys, tåge, sand eller mekanisk stød. Efterlad desuden aldrig højttaleren i en bil parkeret i solen.
- Så længe højttaleren er tilsluttet til en stikkontakt med den medfølgende AC-adapter, er højttalerens indbyggede batteri i stand til at oplade sig selv, selv mens højttaleren er tændt.  
Men det kan muligvis tage lang tid, før opladning gennemføres, afhængigt af anvendelsen af højttaleren. Det anbefales, at du slukker for højttaleren, inden du oplader batteriet.
- Du kan også oplade højttalerens indbyggede batteri ved at tilslutte højttaleren til en computer, som er udstyret med en USB-opladningsport. Men ikke alle computere testes og fundet kompatible med proceduren ovenfor, og proceduren kan ikke anvendes til hjemmebyggede computere.
- Opladning stopper af sikkerhedshensyn i et ekstremt varmt eller koldt miljø. Hvis opladning tager lang tid, får det også opladning af højttaleren til at stoppe. For at afhjælpe disse problemer skal du afbryde AC-adapteren fra højttaleren og tilslutte den igen under en driftstemperatur på mellem 5 °C og 35 °C.
- Ved høj temperatur kan opladningen stoppe, eller lydstyrken bliver muligvis reduceret for at beskytte batteriet.
- Opladning fra en USB-hub garanteres kun, når du anvender en selvdrevet USB-hub, som bærer et autoriseret logo.
- Mens højttaleren er tilsluttet med en computer, som ikke er tilsluttet til en stikkontakt, forbruger højttaleren batteristrømmen på computeren. Efterlad ikke computeren med højttaleren tilsluttet i en længere tidsperiode for at forhindre computerens batteri i at løbe tør for strøm.

---

## Relateret emne

- [Opladning af højttaleren](#)

Trådløs højttaler  
SRS-XG300

## Bemærkninger om vandtætte og støvtætte egenskaber

### Højttalerens vandtætte og støvtætte ydelse

Højttaleren, med hættens ordentligt fastgjort, har en vandtætspecifikation på IPX7<sup>\*1</sup> som anført i "Beskyttelsesgrad mod indtrængen af vand" i IEC60529 "Kapslingsklassificering (IP-kode)"<sup>\*3</sup> og en støvtætspecifikation på IP6X<sup>\*2</sup> som anført i "Beskyttelsesgrader mod faste fremmedlegemer"<sup>\*3</sup>.

### Væsker som den vandtætte ydelsesspecifikation gælder for

Relevant	ferskvand, postevand, poolvand
Ikke relevant	andre væsker end ovenstående (sæbevand, vand med skyllemiddel eller badesæbe, shampoo, varmt kildevand, saltvand osv.)

\*1 IPX7-ækvivalens: Højttaleren er blevet testet til og bevarer dens betjeningsfunktion, når den forsigtigt sænkes ned i vand til en dybde på 1 m og efterlades i 30 minutter.

\*2 IP6X-ækvivalens: Højttaleren er blevet testet for og fortsætter med at blokere støv efter omrøring i 8 timer i et testudstyr, der indeholder støvpartikler, som er op til 75 µm i diameter.

\*3 Det medfølgende tilbehør og stikkene på denne højttaler (USB/AUDIO IN) er hverken vandafvisende eller støvtætte. For at reducere risikoen for brande eller elektriske stød skal du ikke udsætte højttaleren for vand eller dråber under brug af nogen som helst af stikkene (USB/AUDIO IN). Placer ikke en vase eller nogen anden væskefyldt beholder på højttaleren.

Højttalerens vandtætte og støvtætte ydelse er baseret på vores målinger under forholdene beskrevet heri. Bemærk, at fejlfunktioner, som et resultat af vandindtrængen forårsaget af kundens forkerte brug, ikke er dækket af garantien.

### Sådan undgås forringelsen af den vandtætte og støvtætte ydelse

Bemærk omhyggeligt forholdsreglerne nedenfor for at sikre korrekt brug af højttaleren.

- Højttaleren er ikke konstrueret til at modstå vandtryk. Brug af højttaleren på et sted, hvor der anvendes højt vandtryk, som fx i brusebadet, kan muligvis forårsage en funktionsfejl.
- Hæld ikke varmt vand, eller blæs ikke varm luft fra en hårtørrer eller andet apparat direkte på højttaleren. Brug aldrig højttaleren på et sted udsat for høje temperaturer som fx i en sauna eller i nærheden af en varmekilde.
- Håndter hættens (①) forsigtigt. Hættens spiller en vigtig rolle i vedligeholdelse af den vandafvisende og støvtætte ydelse. Sørg for, at hættens er lukket helt, når højttaleren bruges. Vær forsigtig, så der ikke trænger fremmedlegemer ind, når hættens lukkes. Hvis hættens ikke er lukket helt, kan den vandafvisende og støvtætte ydelse forringes og medføre en fejlfunktion på højttaleren på grund af vand eller støv, der trænger ind i højttaleren.

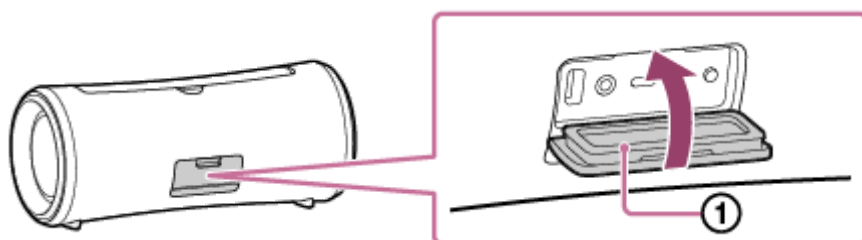



Trådløs højttaler  
SRS-XG300

## Sådan behandles højttaleren

Selvom højttalerens dele har fået en vandafvisende behandling, kan du bruge højttaleren mere behageligt og i længere tid, hvis du følger vedligeholdelsesproceduren nedenfor.

- Hvis højttalerens overflade bliver snavset i følgende situationer, kan højttaleren vaskes grundigt af med ferskvand (postevand osv.) for at fjerne snavset. Snavs på dens overflade kan medføre misfarvning eller deformation af stofdelen eller den passive radiatorsektion ( ① ), eller at enheden svigter.

Eks.

- Når der er sand, salt (klor) eller andre rester på højttaleren, efter den er blevet anvendt i et bjergområde, ved en swimmingpool osv.
- Hvis der kommer kemiske produkter på højttaleren (solcreme, sololie osv.)
- Når der sidder sand på håndtaget

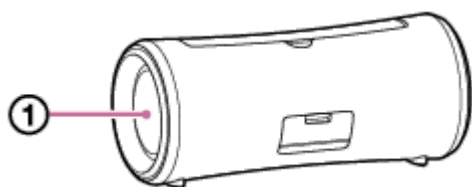

- Tør fugten af dens overflade og anbring højttaleren på en tør, blød klud, så opsamlet vand indvendigt i højttaleren bortledes. Lad derefter højttaleren tørre et luftigt sted, indtil der ikke er mere fugt tilbage.
- Lydkvaliteten kan muligvis ændre sig, hvis der kommer vand ind i højttaleren eller den passive radiatorsektion på højttaleren.

Det er ikke en funktionsfejl. Tør fugten af dens overflade og anbring højttaleren på en tør, blød klud, så opsamlet vand indvendigt i højttaleren bortledes. Lad derefter højttaleren tørre et luftigt sted, indtil der ikke er mere fugt tilbage.

### Bemærk!

- Brug ikke rensmiddel, fortynder, benzin, alkohol osv. for at rengøre højttaleren, hvis højttalerens overflade bliver snavset, da det påvirker højttalerens vandafvisende funktion.
- Særligt i kolde områder skal du sørge for at tørre fugt af efter brug af højttaleren. Hvis fugt efterlades på højttalerens overflade, kan den fryse, hvilket medfører fejlfunktion.
- Hvis sandkorn osv. trænger ind i stoffet eller en anden del af højttaleren, fjernes de forsigtigt. Brug aldrig en støvsuger osv. på højttaleren. Det kan muligvis forårsage skade på højttalersektionen eller anden del af højttaleren.

Trådløs højttaler  
SRS-XG300

## Om den trådløse BLUETOOTH-teknologi

Den trådløse BLUETOOTH-teknologi fungerer inden for en rækkevidde af ca. 30 m.

### Understøttet version og profiler for BLUETOOTH-standarden

En profil er et sæt funktioner standardiseret for enhver egenskab for BLUETOOTH-enheder. Højttaleren understøtter følgende version og profiler for BLUETOOTH-standarden.

Understøttet BLUETOOTH-version: BLUETOOTH-standard, version 5,2

Understøttede BLUETOOTH-profiler:

- A2DP (Advanced Audio Distribution Profile): Muliggør sending og modtagelse af musikindhold i høj kvalitet.
- AVRCP (Audio Video Remote Control Profile): Muliggør lydstyrkejustering og betjening for at afspille/sætte musik på pause og springe til begyndelsen af det næste/aktuelle spor.
- HFP (Hands-free Profile)\*: Muliggør foretagelse af håndfrie telefonopkald og smartphone- eller mobiltelefonbetjening.

\* Hvis smartphonen eller mobiltelefonen med BLUETOOTH-funktionen understøtter både HFP og HSP, skal du anvende HFP (Hands-free Profile).

### Maksimal kommunikationsrækkevidde

Brug den trådløse BLUETOOTH-teknologi mellem højttaleren og en enhed, som befinder sig inden for 30 m fra hinanden.

Den maksimale kommunikationsrækkevidde kan muligvis være kortere under de følgende forhold.

- Der er en forhindring som fx en person, metal eller en væg mellem højttaleren og BLUETOOTH-enheden.
- En trådløs LAN-enhed er i brug i nærheden af højttaleren.
- En mikroovn er i brug i nærheden af højttaleren.
- En enhed, som genererer elektromagnetisk stråling, er i brug i nærheden af højttaleren.

### Interferens fra andre enheder

Eftersom BLUETOOTH-enheder og trådløst LAN (IEEE802.11b/g) anvender den samme frekvens (2,4 GHz), kan der opstå mikrobølgeinterferens, hvilket kan resultere i forringelse af kommunikationshastighed, støj eller ugyldig tilslutning, hvis højttaleren anvendes i nærheden af en trådløs LAN-enhed.

### Interferens til andre enheder

Mikrobølger udsendt fra en BLUETOOTH-enhed kan muligvis påvirke betjeningen af elektronisk medicinudstyr. Sluk for højttaleren og andre BLUETOOTH-enheder på følgende steder, da det muligvis kan forårsage en ulykke.

- Hvor der er brændbar gas til stede, på et hospital, tog, fly eller en benzintank
- I nærheden af automatiske døre og en brandalarm

#### Bemærk!

- For at kunne anvende BLUETOOTH-funktionen skal den BLUETOOTH-enhed, som skal tilsluttes, have den samme profil som højttaleren. Bemærk også, at selvom den samme profil findes, kan funktionen af enheder muligvis variere afhængigt af deres specifikationer.
- På grund af egenskaberne af trådløs BLUETOOTH-teknologi kan den afspillede lyd på systemet muligvis være en smule forsinket i forhold til lyden afspillet på BLUETOOTH-enheden, mens der tales på telefon eller lyttes til musik.

- Højtaleren understøtter sikkerhedsfunktioner, som er i overensstemmelse med BLUETOOTH-standarden, for at kunne give en sikker forbindelse, når den trådløse BLUETOOTH-teknologi anvendes, men sikkerheden er muligvis ikke tilstrækkelig afhængigt af indstillingen. Vær påpasselig når du kommunikerer vha. trådløs BLUETOOTH-teknologi.
- Vi påtager os intet ansvar for lækage af information under BLUETOOTH-kommunikation.
- Det kræves, at en enhed med BLUETOOTH-funktionen er i overensstemmelse med BLUETOOTH-standarden specificeret af Bluetooth SIG, Inc. og er godkendt. Selv hvis den tilsluttede enhed er i overensstemmelse med den ovenfor nævnte BLUETOOTH-standard, kan visse enheder muligvis ikke tilsluttes eller fungere korrekt afhængigt af enhedens funktioner eller specifikationer.
- Støj eller lydafbrydelse kan opstå afhængigt af den BLUETOOTH-enhed, som er tilsluttet med højtaleren, kommunikationsmiljøet eller anvendelsesmiljøet.
- En enhed med en indbygget radio eller tuner kan ikke tilsluttes til højtaleren via BLUETOOTH, eftersom der muligvis kan opstå støj i udsendelser.
- Placer højtaleren længere væk fra et tv, radio eller tuner osv., eftersom der muligvis kan opstå støj i udsendelser.



## Licenser

---

- Dette produkt indeholder software, som Sony bruger i henhold til en licensaftale med opretshaveren. Vi er forpligtet til at formidle aftalens indhold til kunder som påkrævet af softwarens opretshaver. Gå til følgende URL for at læse licensens indhold.  
<https://rd1.sony.net/help/speaker/sl/22/>
- Softwaren, der er inkluderet i dette produkt, indeholder software med ophavsret, der er licenseret i henhold til GPL/LGPL og andre licenser, der kan kræve adgang til kildekoden. Du kan finde en kopi af den relevante kildekode som påkrævet i henhold til GPL/LGPL (og andre licenser), på følgende URL-adresse.  
Du kan få kildekoden som påkrævet i henhold til GPL/LGPL, på et fysisk medie fra os i en periode på tre år efter vores seneste levering af dette produkt ved at bruge ansøgningsformularen på følgende URL-adresse.  
Dette tilbud er gyldigt for alle, der modtager disse oplysninger.  
<https://oss.sony.net/Products/Linux/>  
Bemærk, at Sony ikke kan svare på forespørgsler vedrørende indholdet af denne kildekode.
- Brug af badget Made for Apple betyder, at et stykke tilbehør er blevet designet specifikt til brug med det eller de Apple-produkter på badget, og det er blevet certificeret af udvikleren, at tilbehøret overholder Apples standarder for ydeevne. Apple er ikke ansvarlig for brugen af denne enhed eller dens overholdelse af sikkerhedsstandarder og bestemmelser.  
Bemærk, at brugen af dette tilbehør sammen med et Apple-produkt kan påvirke trådløs ydeevne.

### Ansvarsfraskrivelse angående tjenester som udbydes af tredjeparter

- Tjenesteydelser, som tredjeparter tilbyder, kan ændres, afbrydes eller afsluttes uden forudgående varsel. Sony kan ikke holdes ansvarlig i denne type situationer.

Trådløs højtaler  
SRS-XG300

## Varemærker

---

- Google, Android og Google Play er varemærker tilhørende Google LLC.
- LDAC™-navnet er et varemærke tilhørende Sony Group Corporation eller dets koncernselskaber.
- BLUETOOTH®-ordmærket og logoer er registrerede varemærker tilhørende Bluetooth SIG, Inc. og enhver brug af sådanne mærker af Sony Group Corporation og dennes datterselskaber sker under licens.
- Apple, Apple-logoet, iPhone, iPod, iPod touch, Mac, macOS og Siri er varemærker tilhørende Apple Inc. og registreret i USA og andre lande.  
App Store er et servicemærke tilhørende Apple Inc., der er registreret i USA og andre lande.
- IOS er et varemærke eller registreret varemærke tilhørende Cisco i USA og andre lande og bruges på licens.
- USB Type-C® og USB-C® er registrerede varemærker tilhørende USB Implementers Forum.
- Microsoft, Windows og Windows Media er registrerede varemærker eller varemærker tilhørende Microsoft Corporation i USA og/eller andre lande.

Alle andre varemærker og registrerede varemærker er varemærker eller registrerede varemærker tilhørende de respektive ejere. Symbolerne ™ og ® er ikke angivet i denne brugervejledning.

Trådløs højttaler  
SRS-XG300

## Hvad kan jeg gøre for at løse et problem?

---

Hvis højttaleren ikke fungerer som forventet, skal du prøve de følgende trin for at afhjælpe problemet.

- Find symptomerne for problemet i denne Hjælpevejledning og prøv nogen af de afhjælpende handlinger, der er angivet.
- Oplad højttaleren.  
Du er muligvis i stand til at afhjælpe visse problemer ved at oplade det indbyggede batteri.
- Genstart højttaleren.
- Initialiser højttaleren.  
Denne betjening genskaber indstillingerne som fx lydstyrke osv. til standardindstillingerne og sletter al parringsinformationen.
- Søg efter information om problemet på kundesupportwebsiden.
- Besøg følgende supporthjemmesider for at få supportinformation om din højttaler:
  - For kunder i Amerika:  
<https://www.sony.com/am/support>
  - For kunder i Europa:  
<https://www.sony.eu/support>
  - For kunder i Kina:  
<https://service.sony.com.cn>
  - For kunder i andre lande/regioner:  
<https://www.sony-asia.com/support>

Hvis betjeningerne ovenfor ikke fungerer, skal du konsultere din nærmeste Sony-forhandler.

---

### Relateret emne

- [Genstart af højttaleren](#)
- [Initialisering af højttaleren](#)

Trådløs højttaler  
SRS-XG300

## Ikke i stand til at oplade højttaleren

---

- Sørg for, at AC-adapteren er tilsluttet ordentligt til højttaleren. Sørg derefter for, at AC-adapteren er tilsluttet ordentligt til en stikkontakt.
  - Oplad højttaleren i en omgivelsestemperatur på mellem 5 °C og 35 °C. Vær opmærksom på at rumtemperaturen muligvis falder til 5 °C eller mindre afhængigt af sæsonen, for eksempel, især om vinteren.
- 

### Relateret emne

- [Opladning af højttaleren](#)
- [Om indikatorerne](#)
- [Bemærkninger om opladning](#)

Trådløs højttaler  
SRS-XG300

## Ikke i stand til at tænde for højttaleren, eller højttaleren slukker pludselig

---

- Det genopladelige indbyggede batteri er muligvis tomt eller ved at være fladt. Tilslut højttaleren til en stikkontakt med den medfølgende AC-adapter for batteriopladning.
  - Den automatiske standbyfunktion er muligvis blevet aktiveret. Deaktiver den automatiske standbyfunktion.
- 

### Relateret emne

- [Opladning af højttaleren](#)
- [Automatisk standbyfunktion \(strømbesparende\)](#)

Trådløs højttaler  
SRS-XG300

## Ingen lyd/Kun lyd fra én højttaler/Lavt lydniveau/Forvrænget lyd/Summen eller støj i højttalerudgangen/Ingen stemme eller lav stemme fra personer, som ringer op

- Kontroller, at både højttaleren og den tilsluttede enhed er tændt.
- Skru op for lydstyrken på højttaleren og den tilsluttede enhed.
- Afhængigt af den tilsluttede BLUETOOTH-enhed ændrer lydstyrkejustering på BLUETOOTH-enheden muligvis ikke lydstyrkeniveauet på højttaleren (dvs.  (strøm)-indikatoren blinker ikke).  
Når lydstyrkeniveauet på højttaleren lyder lavt, skal du justere lydstyrkeniveauet for BLUETOOTH-enheden til et passende niveau, og derefter justere lydstyrkeniveauet for højttaleren med +/- (lydstyrke)-knapperne på højttaleren.
- Kontroller, at den tilsluttede enhed afspiller.
- For at anvende et videoopkaldsprogram på en computer skal du betjene computeren for at ændre BLUETOOTH-profilen til HFP.  
Under et videoopkald kan lyd kvaliteten muligvis forringes afhængigt af forholdene for kommunikationslinket.
- Sørg for, at lyd kablet er frakoblet AUDIO IN-stikket under afspilning i BLUETOOTH-tilstand.
- Sørg for, at lyd kablet er ordentligt tilsluttet til AUDIO IN-stikket under afspilning i AUDIO IN-tilstand.
- Hvis du tilslutter en computer til højttaleren, skal du sørge for at lydudgangsindstillingen for computeren er indstillet til en BLUETOOTH-enhed.
- Kontroller, at højttaleren har oprettet BLUETOOTH-tilslutning med BLUETOOTH-enheden.
- Par højttaleren og BLUETOOTH-enheden igen.
- Inden du tilslutter flere højttalere via BLUETOOTH-tilslutning for Stereopar-funktionen eller Festtilslutningsfunktionen, skal du opdatere den præinstallerede software til den seneste version på hver enkelt højttaler.
- Hvis den enhed, som er tilsluttet til AUDIO IN-stikket er i mono, udsendes der muligvis kun lyd fra den venstre højttalerkomponent (venstre kanal).
- Hvis den tilsluttede enhed har en equalizerfunktion, skal du slå den fra.
- Hold højttaleren væk fra en mikroovn, trådløst LAN osv.
- Før BLUETOOTH-enheden tættere på højttaleren. Hvis der er en genstand mellem højttaleren og BLUETOOTH-enheden, skal du flytte den af vejen.
- Hvis CHARGE-indikatoren blinker langsomt, skal du slukke for højttaleren og oplade det indbyggede batteri tilstrækkeligt.
- En enhed med en indbygget radio eller tuner kan ikke tilsluttes til højttaleren via BLUETOOTH, eftersom der muligvis kan opstå støj i udsendelser.
- Placer højttaleren længere væk fra et tv, radio eller tuner osv., eftersom der muligvis kan opstå støj i udsendelser.
- Når du anvender Stereopar-funktionen, Festtilslutningsfunktionen eller telefonsopkaldsfunktionen skal du, hvis der er nogen anden/andre BLUETOOTH-enhed(er) som fx en BLUETOOTH-mus eller BLUETOOTH-tastatur tilsluttet til BLUETOOTH-enheden, afbryde forbindelsen mellem dem.

- Der er visse BLUETOOTH-enheder, som kan få BLUETOOTH-tilslutningskvaliteten ændret. Hvis din enhed er kompatibel med denne funktion, skal du vælge "Prioritet på stabil tilslutning (SBC)" for BLUETOOTH-tilslutningskvaliteten. Se betjeningsvejledningen som fulgte med enheden angående detaljer.
- Vælg "Prioritet på stabil tilslutning (SBC)" for BLUETOOTH-tilslutningskvaliteten på højttaleren.
- Installer den seneste version af "Sony | Music Center" på den tilsluttede enhed. Hvis du ikke kan anvende den seneste version af "Sony | Music Center", eller du ikke kan tilslutte højttaleren og en BLUETOOTH-enhed via BLUETOOTH-tilslutning, skal du afinstallere "Sony | Music Center" og installere det igen.
- Når du modtager/foretager et telefonopkald, skal du kontrollere, at udgangen for BLUETOOTH-enheden er indstillet til højttaleren.
- Afhængigt af den app, som anvendes på den tilsluttede BLUETOOTH-enhed, hører du muligvis ikke nogen lyd. I sådan et tilfælde skal du lukke appen og starte den igen. Dette kan muligvis hjælpe med at løse problemet.

---

#### Relateret emne

- [Opladning af højttaleren](#)
- [Parring og tilslutning med BLUETOOTH®-enheder](#)
- [Lytning til musik fra en enhed via BLUETOOTH-tilslutning](#)
- [Valg af kvalitet for musikafspilning via BLUETOOTH-tilslutning \(Codec\)](#)
- [Om indikatorerne](#)
- [Modtagelse af et opkald](#)
- [Foretagelse af en opringning](#)

Trådløs højttaler  
SRS-XG300

## Lyden bliver lav under brug

---

- Lyden bliver muligvis lav i de følgende tilfælde. Dette er ikke en funktionsfejl.
  - Mens højttaleren kører på strøm fra det genopladelige indbyggede batteri, kan lyden muligvis blive lav i tilfælde af, at det genopladelige indbyggede batteri er ved at løbe tør for strøm, og CHARGE-indikatoren blinker langsomt. Men dette angiver ikke en funktionsfejl.
  - Når omgivelsestemperaturen for højttaleren er høj.
- Hvis lyden bliver lav under brug, skal du følge proceduren nedenfor.
  1. Sluk for højttaleren.
  2. Oplad det indbyggede batteri tilstrækkeligt.

---

### Relateret emne





- [Opladning af højttaleren](#)



Trådløs højttaler  
SRS-XG300

## Ikke i stand til at parre højttaleren med en BLUETOOTH-enhed

---

- Placer højttaleren og BLUETOOTH-enheden indenfor 1 m af hinanden.
- For Apple iOS-enheder er højttaleren kompatibel med iOS 10.0 eller senere. En BLUETOOTH-tilslutning er ikke til rådighed på enheder med iOS 9.x eller tidligere.
- For at anvende Stereopar-funktionen eller Festtilslutningsfunktionen skal du parre med den højttaler, hvorpå  (BLUETOOTH)-indikatoren blinker blåt.
- Hvis  (BLUETOOTH)-indikatoren ikke dobbeltblinker blåt, skal du trykke på  (BLUETOOTH)-knappen. Du hører stemmevejledningen (BLUETOOTH pairing (BLUETOOTH-parring)), og  (BLUETOOTH)-indikatoren begynder at dobbeltblinke (parringstilstand).
- Når først højttaleren er initialiseret, er iPhone muligvis ikke i stand til at tilslutte til højttaleren. I dette tilfælde skal du slette parringsinformationen på iPhone, og derefter parre den igen.
- Kontroller, at BLUETOOTH-enheden er tændt, og at BLUETOOTH-funktionen er aktiveret på enheden.
- Hvis højttaleren ikke vises på BLUETOOTH-enheden, skal du slukke for enheden, og derefter tænde for enheden igen. Det kan muligvis forbedre symptomerne.

---

### Relateret emne

- [Parring og tilslutning med BLUETOOTH®-enheder](#)
- [Om indikatorerne](#)
- [Initialisering af højttaleren](#)

Trådløs højttaler  
SRS-XG300

## Højttalerudgang afbrudt

---

Mens "Prioritet på lyd kvalitet"-præferencen er valgt for BLUETOOTH-tilslutningskvaliteten, kan signalmodtagelsen på højttaleren muligvis svinge afhængigt af kombinationen af opsætningen på din BLUETOOTH-enhed og de omgivende forhold. I sådan et tilfælde kan følgende muligvis hjælpe med at afhjælpe problemet.

- Flyt højttaleren væk fra en enhed som fx en mikrobølgeovn og et trådløst LAN-adgangspunkt.
  - Der er visse BLUETOOTH-enheder, som kan få BLUETOOTH-tilslutningskvaliteten ændret. Hvis din enhed er kompatibel med denne funktion, skal du vælge "Prioritet på stabil tilslutning (SBC)" for BLUETOOTH-tilslutningskvaliteten. Se betjeningsvejledningen som fulgte med enheden angående detaljer.
  - Vælg "Prioritet på stabil tilslutning (SBC)" for BLUETOOTH-tilslutningskvaliteten på højttaleren.
- 

### Relateret emne

- [Valg af kvalitet for musikafspilning via BLUETOOTH-tilslutning \(Codec\)](#)

Trådløs højttaler  
SRS-XG300

## Ikke i stand til at tilslutte en BLUETOOTH-enhed med højttaleren for Stereopar-funktionen

---

- Opdatere den præinstallerede software til den seneste version på hver eneste højttaler for at tilslutte til funktionen. (For detaljer om opdateringsproceduren skal du se [Opdatering af den præinstallerede software](#).)
  - Opdater "Sony | Music Center" til den seneste version inden opsætning af Stereopar-funktionen. For detaljer om "Sony | Music Center" skal du se den følgende URL: <https://www.sony.net/smcqa/>
  - Sørge for at de 2 højttalere, som skal tilsluttes til funktionen, er placeret inden for 1 m fra hinanden.
  - Mens der er musikafspilning i gang, skal du stoppe afspilning inden opsætning af Stereopar-funktionen.
- 

### Relateret emne

- [Trådløs lytning til musik med 2 højttalere \(Stereopar-funktion\)](#)
- [Dette kan du gøre med "Sony | Music Center"](#)
- [Opdatering af den præinstallerede software](#)

## Ikke i stand til at tilslutte med en højttaler for Festtilslutningsfunktionen

---

- Kontroller om enheden er kompatibel med Festtilslutningsfunktionen. Enheder, som er kompatible med Trådløs Festkæde-funktionen, kan ikke anvendes til tilslutning.
  - Opdatere den præinstallerede software til den seneste version på hver eneste højttaler for at tilslutte til funktionen. (For detaljer om opdateringsproceduren skal du se [Opdatering af den præinstallerede software.](#))
  - Opdater "Sony | Music Center" til den seneste version inden opsætning af Festtilslutningsfunktionen. For detaljer om "Sony | Music Center" skal du se den følgende URL:  
<https://www.sony.net/smcqa/>
  - Sørg for at alle højttalerne, som skal tilsluttes, er placeret inden for 1 m.
  - Mens der er musikafspilning i gang, skal du stoppe afspilning inden opsætning af Festtilslutningsfunktionen.
- 

### Relateret emne

- [Trådløs afspilning vha. flere højttalere \(Festtilslutningsfunktion\)](#)
- [Dette kan du gøre med "Sony | Music Center"](#)
- [Opdatering af den præinstallerede software](#)

Trådløs højttaler  
SRS-XG300

## Ikke i stand til at tilføje en højttaler for Festtilslutningsfunktionen

---

- Til enhver gruppe opsat med "Sony | Music Center" skal du anvende "Sony | Music Center" for at tilføje en ny højttaler.  
For detaljer om "Sony | Music Center" skal du se den følgende URL:  
<https://www.sony.net/smcqa/>
  - Mens der er musikafspilning i gang, skal du stoppe afspilning inden opsætning af Festtilslutningsfunktionen.
- 

### Relateret emne

- [Trådløs afspilning vha. flere højttalere \(Festtilslutningsfunktion\)](#)

Trådløs højttaler  
SRS-XG300

## Ikke i stand til at tilslutte højttaleren samtidigt med 2 enheder (multipunkttilslutning)

---

- Når du anvender Stereopar-funktionen eller Festtilslutningsfunktionen, kan du ikke anvende multipunkttilslutningsfunktionen.
  - Afhængigt af BLUETOOTH-enheden er du muligvis ikke i stand til at anvende multipunkttilslutningsfunktionen.
- 

### Relateret emne

- [Tilslutning af højttaleren samtidigt med 2 BLUETOOTH enheder \(multipunkttilslutning\)](#)

Trådløs højttaler  
SRS-XG300

## Genstart af højttaleren

I tilfælde af følgende, blandt andet, skal du trykke og holde på  (strøm)-knappen i ca. 8 sekunder for at genstarte højttaleren.

- Du kan ikke betjene højttaleren, efter du har tændt den.
- Du kan ikke betjene højttaleren, efter du har udført fejlfinding for parringsproblemer.

OSV.

Højttaleren slukkes under genstartsprocessen, og tændes derefter igen, efter processen er udført.

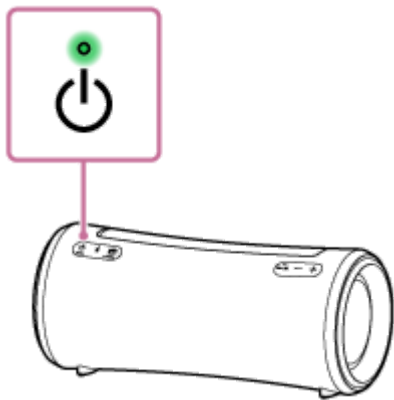

### Bemærk!

- Genstart af højttaleren sletter ikke dens parringsinformation. Parringsinformationen gemmes derimod på højttaleren, når højttaleren slukkes. Efter parring af højttaleren med en ny enhed, skal du slukke for højttaleren og tænde den igen, og derefter genstarte højttaleren.
- Genstart af højttaleren kan muligvis ændre dens lydstyrke, funktion eller lydindstillinger.

Trådløs højttaler  
SRS-XG300

## Initialisering af højttaleren

Hvis højttaleren ikke fungerer ordentligt, efter du har genstartet den, skal du initialisere højttaleren for at genoptage anvendelsen af standardindstillingerne.

Tryk og hold, mens højttaleren er tændt, på ►|| (afspil)/ ◂ (opkald)-knappen og MEGA BASS-knappen, indtil højttaleren slukker (5 sekunder eller mere).

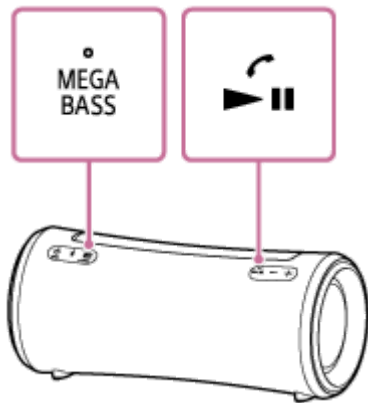

Højttaleren initialiseres. Indstillinger som fx lydstyrke osv. gendannes til standardindstillingerne, og al parringsinformation slettes.

### Bemærk!

- Højttaleren kan ikke initialiseres, mens der er slukket for strømmen.

### Relateret emne

- [Parring og tilslutning med BLUETOOTH®-enheder](#)
- [Genstart af højttaleren](#)