

Langaton kaiutin
SRS-XG300

Seuraavassa selitetään kaiuttimen käyttö. Valitse aihe navigointipalkista.

Ulkoasu ja määrytykset voivat muuttua ilman ennakoilmoitusta.

Käytä kaiuttimeen esiasennettujen ohjelmistojen ja "Sony | Music Center" -sovelluksen uusimpia versioita.

Aloittaminen

[Osat ja painikkeet](#)

[Sisäänvedettävän kädensijan käyttäminen](#)

Virtalähde/lataaminen

[Kaiuttimen lataaminen](#)

[Virran kytkeminen päälle](#)

[Virran sammuttaminen](#)

[BLUETOOTH-valmiustilan \(automaattinen käynnistys\) toiminnon käyttäminen](#)

[USB-laitteen, kuten älypuhelimien tai iPhone:n, lataaminen](#)

[Autom. valmiustila \(virransäästö\) -toiminto](#)

Valotoiminto

[Kaiuttimen valojen kytkeminen päälle/pois \(Valot-toiminto\)](#)

Yhteyksien muodostaminen

BLUETOOTH-laite

[Laiteparin muodostaminen ja yhdistäminen BLUETOOTH®-laitteisiin](#)

[Yhdistäminen tietokoneeseen BLUETOOTH-yhteyden kautta \(Windows®\)](#)

[Yhdistäminen tietokoneeseen BLUETOOTH-yhteyden kautta \(Mac\)](#)

Monipisteyhteys

[Kaiuttimen yhdistäminen samanaikaisesti 2 BLUETOOTH-laitteeseen \(monipisteyhteys\)](#)

Musiikin kuunteleminen

BLUETOOTH-laite

[Musiikin kuunteleminen laitteelta BLUETOOTH-yhteyden kautta](#)

[Musiikin toiston laadun valitseminen BLUETOOTH-yhteyden kautta \(koodekki\)](#)

[BLUETOOTH-yhteyden katkaiseminen \(käytön jälkeen\)](#)

[Musiikin kuunteleminen kannettavalta äänilaitteelta jne.](#)

[Äänitehosteiden vaihtaminen](#)

Stereopari-toiminto

[Musiikin kuunteleminen langattomasti 2 kaiuttimen avulla \(Stereopari-toiminto\)](#)

Yhteys juhliin -toiminto

[Langaton toisto usealla kaiuttimella \(Yhteys juhliin -toiminto\)](#)

Puhelut

[Videopuhelun soittaminen tietokoneella](#)

[Puhelun vastaanottaminen](#)

[Puhelun soittaminen](#)

"Sony | Music Center" -sovelluksen käyttäminen

[Mitä "Sony | Music Center" -sovelluksen avulla voi tehdä](#)

["Sony | Music Center" -sovelluksen asentaminen](#)

"Fiestable"-sovelluksen käyttäminen

[Mitä voit tehdä "Fiestable"-sovelluksen avulla](#)

["Fiestable"-sovelluksen asentaminen](#)

Ääniavustajatoiminnon käyttäminen

[Ääniavustajatoiminnon käyttäminen \(Google™-sovellus\)](#)

[Ääniavustajatoiminnon käyttäminen \(Siri\)](#)

Tietoja

[Tietoa merkkivaloista](#)

[Esiasennetun ohjelmiston päivittäminen](#)

Käyttöä koskevia huomautuksia

- [Varotoimet](#)
- [Huomautuksia lataamisesta](#)
- [Huomautuksia vedenpitävyydestä ja pölytiivyydestä](#)
- [Kaiuttimen kunnossapito](#)
- [Tietoa langattomasta BLUETOOTH-tekniologiasta](#)
- [Lisenssit](#)
- [Tavaramerkit](#)

Vianmääritys

[Miten voin ratkaista ongelman?](#)

Virransyöttö

- [Kaiuttimen lataaminen ei onnistu](#)
- [Kaiutinta ei voi kytkeä päälle tai kaiutin sammuu äkillisesti](#)

Ääni

- [Ei ääntä / ääntä vain yhdestä kaiuttimesta / alhainen äänen taso / vääristynyt ääni / huminaa tai kohinaa kaiuttimesta / ei ääntä tai alhainen ääni puheluiden aikana](#)
- [Ääni pienenee käytön aikana](#)

BLUETOOTH-laite

- [Kaiuttimen ja BLUETOOTH-laitteen välille ei voi muodostaa paria](#)
- [Kaiuttimen äänentoisto katkeaa](#)
- [BLUETOOTH-laitteen ja kaiuttimen välille ei voi muodostaa yhteyttä Stereopari-toiminnon avulla](#)
- [Kaiuttimeen ei voida muodostaa yhteyttä Yhteys juhliin -toiminnon avulla](#)
- [Kaiutinta ei voida lisätä Yhteys juhliin -toimintoa varten](#)

[Kaiutinta ei voida yhdistää samanaikaisesti 2 laitteeseen \(monipisteyhteys\).](#)

Palautus

[Kaiuttimen käynnistäminen uudelleen](#)

[Kaiuttimen alustaminen](#)

5-039-105-11(1) Copyright 2022 Sony Corporation

Osat ja painikkeet

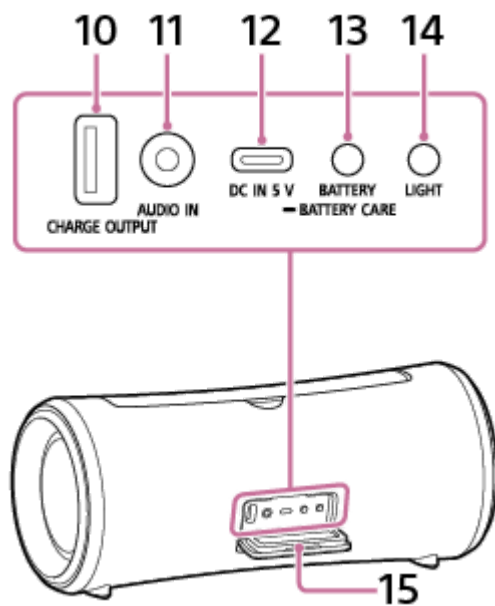
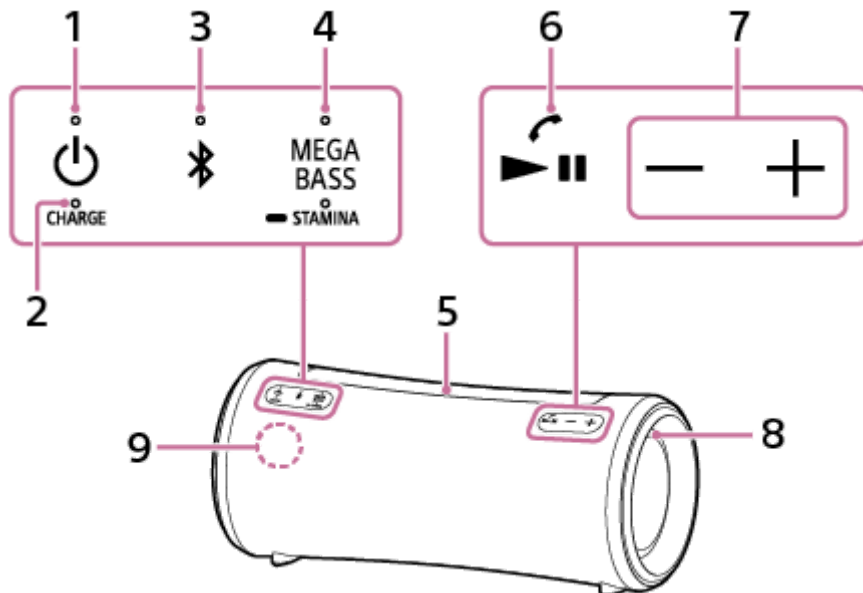

1. (virta) -painike, jossa on merkkivalo
2. CHARGE-merkkivalo
3. (BLUETOOTH) -painike, jossa on merkkivalo
4. MEGA BASS -painike, jossa on merkkivalo / STAMINA -painike, jossa on merkkivalo
5. Sisäänvedettävä kädensija
6. (toisto)/ (puhelu) -painike
7. -/+ (äänenvoimakkuus) -painikkeet

8. Valo
9. Mikrofoni
10. CHARGE OUTPUT (vain tasavirtalähtö) -portti*¹
11. AUDIO IN -liitäntä*²
12. DC IN 5 V -portti (USB Type-C®)*¹
13. BATTERY-painike /  BATTERY CARE -painike
14. LIGHT-painike
15. Suojus

*1 Tätä porttia ei voi käyttää musiikin toistoon.

*2 Äänikaapelin yhdistäminen poistaa käytöstä äänilähdön BLUETOOTH-laitteelta.

Aiheeseen liittyvää

- [Tietoa merkkivaloista](#)

Langaton kaiutin
SRS-XG300

Sisäänvedettävän kädensijan käyttäminen

Voit kantaa kaiutinta turvallisesti pitelemällä kaiuttimen sisäänvedettävää kädensijaa.

1 Nosta kädensija pitelemällä sen keskikohdasta.

Aseta sormesi kädensijan alla keskellä olevaan painaumaan, minkä jälkeen voit nostaa ja pidellä kädensijaa.

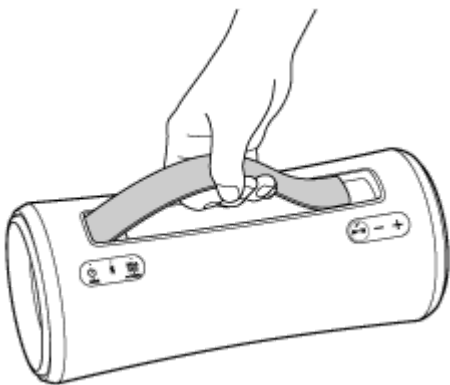
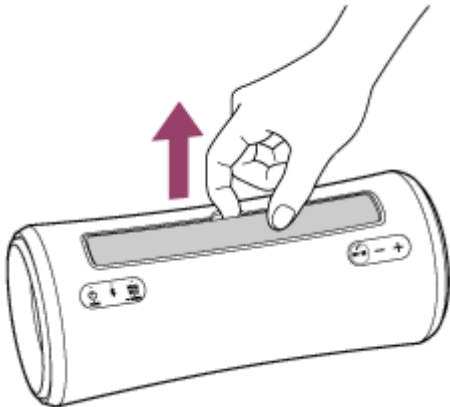

2 Anna kädensijan vetäytyä takaisin sisään painamalla kädensijan keskiosaa.

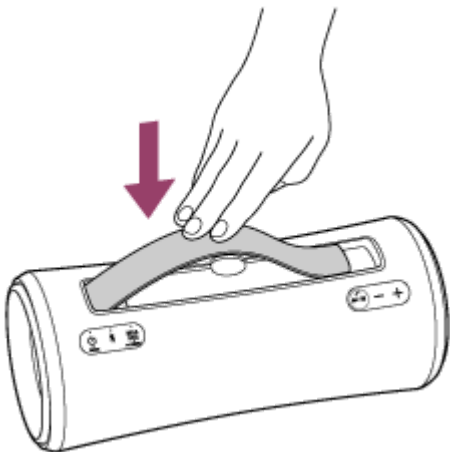

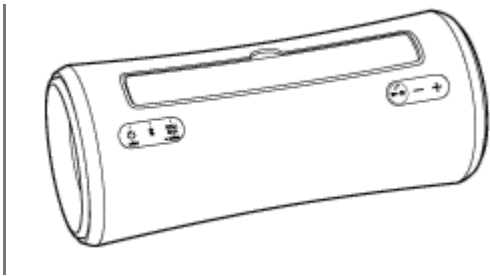

Huomautus

- Tässä kaiuttimessa oleva kädensija on liukuva kädensija. Kädensijan virheellinen käyttö aiheuttaa onnettomuuksia, loukkaantumisia tai toimintahäiriöitä. Huomioi seuraavat kädensijaa käyttäessäsi:
 - Voit estää kädensijan vääntymisen tai vaurioitumisen, kun vältät kohdistamasta kädensijaan liiallista voimaa muutoin kuin laitteen kantamistarkoituksessa.
 - Kun käytät kaiutinta, älä ripusta sitä kädensijasta koukkuun tai vastaavaan, jotta vältyt epämuodostumien tai vaurioiden vaaralta.
 - Kun kädensija vetäytyy sisään, varo, etteivät sormesi jää kiinni kädensijan alle.
 - Kun kädensijaan joutuu hiekkaa, huuhtelee hiekka huolellisesti pois vedellä.

Langaton kaiutin
SRS-XG300



Kaiuttimen lataaminen

Kaiutin toimii joko seinäpistorasiaan liitetyn toimitetun verkkovirtalaitteen kautta tulevalla verkkovirralla tai sisäisen uudelleenladattavan litiumioniakun syöttämällä virralla.

Kun käytät kaiutinta ensimmäisen kerran, varmista, että lataat sisäistä akkua vähintään 1 tunnin ajan ennen kaiuttimen kytkemistä päälle.

Kun sisäinen akku ladataan etukäteen, voit käyttää kaiutinta pelkästään akkuvirran avulla.

Vihje

- Kaiuttimen sisäisen akun lataamista varten Battery Care -tilan valinta on käytettävissä tavanomaisen lataustavan lisäksi. Battery Care -tila rajoittaa latauksen enimmäiskapasiteetiksi noin 90 % ja pidentää akun käyttöikää. Battery Care -tilassa käytettävissä oleva toisto-aika on lyhyempi kuin aika, joka on käytettävissä sisäisen akun tavanomaisella lataustavalla. Ostohetkellä kaiutin ei ole Battery Care -tilassa.
- Kun kaiutin on kytketty päälle ja painat kaiuttimen takaosan suojuksen takana olevaa BATTERY-painiketta /  BATTERY CARE -painiketta ja pidät sitä painettuna noin 2 sekunnin ajan, kaiutin siirtyy Battery Care -tilaan ja kuulet kaiuttimesta toteamuksen (Battery Care mode, ON (Battery Care -tila, PÄÄLLÄ)). Kun painat BATTERY-painiketta /  BATTERY CARE -painiketta uudelleen ja pidät sitä painettuna noin 2 sekunnin ajan, kaiutin siirtyy pois Battery Care -tilasta ja kuulet kaiuttimesta toteamuksen (Battery Care mode, OFF (Battery Care -tila, POIS PÄÄLTÄ)).
- Voit siirtää kaiuttimen Battery Care -tilaan tai siitä pois myös "Sony | Music Center" -sovelluksen avulla.

1 Lataa kaiutin liittämällä se seinäpistorasiaan.

Liitä kaiuttimen DC IN 5 V -portti seinäpistorasiaan toimitetun verkkovirtalaitteen avulla.

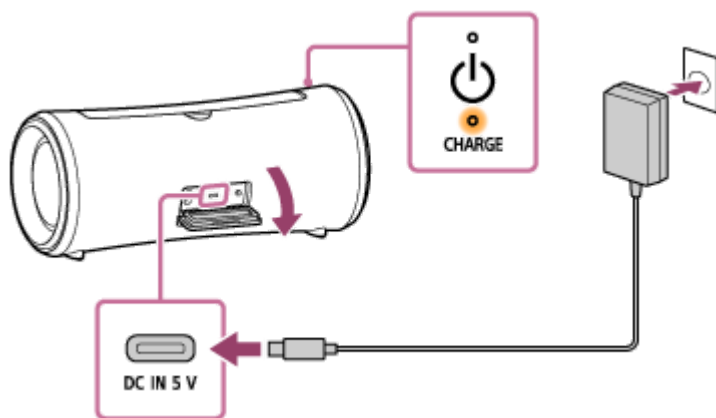

Akun lataus alkaa ja CHARGE-merkkivalo syttyy oranssina. Lataus kestää noin 5 tuntia^{*}, minkä jälkeen merkkivalo sammuu.

^{*} Aika, joka kuluu tyhjän sisäisen akun lataamiseen täyteen, kun kaiutin on sammutettu.

Varmista irrotettuasi verkkovirtalaitteen kaiuttimesta akun lataamisen päätyttyä, että suljet suojuksen huolellisesti. Suojus on erittäin tärkeä vedenpitävyyden ja pölytiivyyden ylläpitämiseksi.

Latauksen valmistumisen tarkastaminen

Jos sisäinen akku on täynnä, kun liität kaiuttimen seinäpistorasiaan, CHARGE-merkkivalo syttyy oranssina ja sammuu noin 1 minuutin kuluttua.

- **Kun käytössä on Android™-älypuhelin, johon on asennettu Android 8.1 tai uudempi**

Kun kaiutin on yhdistetty Android-älypuhelimeen HFP (Hands-free Profile) BLUETOOTH -yhteyden avulla, napauta älypuhelimella [Settings] - [Device connection] - [Bluetooth]. Kaiuttimen akun jäljellä oleva virtataso näytetään yhdistetyn BLUETOOTH-laitteen nimen kanssa. Saat yksityiskohtaiset ohjeet lukemalla Android-älypuhelimien mukana toimitetut käyttöohjeet.

Huomaa, että älypuhelimessa näkyvä akun jäljellä oleva virtataso ei ehkä vastaa kaiuttimen akun todellista jäljellä olevaa virtatasoa. Nämä tiedot ovat viitteellisiä.

- **Kun käytössä on iPhone, johon on asennettu iOS 10.0 tai uudempi**

Kun kaiutin on yhdistetty iPhoneen HFP (Hands-free Profile) BLUETOOTH -yhteyden avulla, kaiuttimen jäljellä oleva virtataso näytetään iPhoneen widgettinäkymässä. Saat lisätietoja iPhoneen mukana toimitetuista käyttöohjeista.

Huomaa, että iPhoneella näkyvä akun jäljellä oleva virtataso ei ehkä vastaa kaiuttimen akun todellista jäljellä olevaa virtatasoa. Nämä tiedot ovat viitteellisiä.

Sisäisen uudelleenladattavan akun tason tarkastaminen

Kun olet painanut kaiuttimen takaosan suojuksen alla olevaa BATTERY-painiketta kaiuttimen ollessa kytkettynä päälle, alla luetellut toteamukset kuuluvat kaiuttimesta akun jäljellä olevan virtatason mukaan.

81 % – 100 %: "Battery fully charged" (Akku ladattu täyteen)

81 % – 90 % (Battery Care -tila): "Battery Care Mode, Fully Charged, Battery About 90%" (Battery Care -tila, ladattu täyteen, akun virtataso on noin 90 %)

61 % – 80 %: "Battery about 80%" (Akkuvirtaa noin 80 %)

41 % – 60 %: "Battery about 60%" (Akkuvirtaa noin 60 %)

21 % – 40 %: "Battery about 40%" (Akkuvirtaa noin 40 %)

1 % – 20 %: "Low Battery, Please Recharge Speaker" (Akkuvirta vähissä, lataa kaiutin)

Vihje

- Käyttämällä "Sony | Music Center" -sovellusta voit aktivoida akun jäljellä olevaa virtatasoa koskevan toteamuksen, joka kuuluu, kun kytket kaiuttimen päälle, tai poistaa sen aktivoinnin.

Sisäisen akun käyttöaika (kun kaiutin ei ole Battery Care -tilassa ja BLUETOOTH-yhteys on muodostettu)

- Noin 25 tuntia

- Äänenvoimakkuuden taso: 24

- Ääni: MEGA BASS päällä

- Valot: pois

- Noin 15 tuntia (oletus)

- Äänenvoimakkuuden taso: 24

- Ääni: MEGA BASS päällä

- Valot: päällä

- Noin 5 tuntia

- Äänenvoimakkuuden taso: 50 (ENIMM.)

- Ääni: MEGA BASS päällä

- Valot: pois

- Noin 4 tuntia

- Äänenvoimakkuuden taso: 50 (ENIMM.)
- Ääni: MEGA BASS päällä
- Valot: päällä

Sisäisen akun käyttöaika (kun sisäistä akkua on ladattu 10 minuuttia)

10 minuutin latauksella saadaan noin 70 minuuttia musiikin toistoaikaa. (Edellyttäen, että äänenvoimakkuudeksi asetetaan 24, äänitehosteeksi asetetaan MEGA BASS ja valotoiminnon aktivointi on poistettu.)

Yllä oleva sisäisen akun käyttöaika on mitattu käyttämällä määrittämäämme musiikkilähdettä.

Todellinen käyttöaika voi erota ilmoitetusta ajasta äänenvoimakkuuden, toistettujen kappaleiden, ympäristön lämpötilan ja käyttöolosuhteiden mukaan.

Kun sisäisen akun virtataso on alhainen

Kun kuuluva toteamus on ”Low Battery, Please Recharge Speaker” (Akkuvirta vähissä, lataa kaiutin) ja CHARGE-merkkivalo välkkyi hitaasti, sisäisen akun virtataso on alhainen ja se on ladattava. Kaiutin ei voi siirtää virtaa muihin laitteisiin tässä tilassa.

Kun akun jäljellä oleva virta laskee sellaiselle tasolle, että kaiutinta ei voi enää kytkeä päälle, kuulet toteamuksen (Please Recharge Speaker. Power Off. (Lataa kaiutin. Virta pois.)) ja kaiutin sammuu automaattisesti. Tällaisessa tapauksessa lataa kaiutin.

Jos CHARGE-merkkivalo välkkyi oranssina 3 kertaa ja sammuu, kun kytket kaiuttimen päälle, sisäinen akku on tyhjä ja se on ladattava.

Kaupoista saatavan USB-verkkovirtalaitteen käyttäminen akun lataamiseen

Kaiutin tukee USB-verkkovirtalaitteita, joiden lähtöjännite on 3,0 A tai 1,5 A. (USB-verkkovirtalaitteen, jonka lähtöjännite on 3,0 A, käyttäminen akun lataukseen lyhentää latausaikaa.)

Varmista käyttäessäsi USB-verkkovirtalaitetta, jonka lähtöjännite on 3,0 A, että käytät USB Type-C[®] -kaapelia (USB-standardin mukaista), joka tukee akun latauksessa tarvittavaa 3,0 A:n lähtöjännitettä.

Huomautus

- Kun käytät kaiutinta korkealla äänenvoimakkuudella, sisäisen akun virtataso saattaa pienentyä, vaikka kaiutin olisi liitetty seinäpistorasiaan. Jos haluat käyttää kaiutinta latauksen aikana, pienennä kaiuttimen äänenvoimakkuutta. Muussa tapauksessa sammuta kaiutin ja lataa sisäistä akkua riittävästi.
- Virran enimmäissyöttö on alhaisempi, kun sisäisen akun virtataso on alhainen.
- Jos ympäristön lämpötila on erittäin alhainen tai korkea, kaiutin lopettaa sisäisen akun latauksen turvallisuussyistä. Lataus saattaa keskeytyä myös, jos lataus kestää pitkään. Jos näin käy, muuta lämpötilaa korkeammaksi tai matalammaksi, jotta käyttölämpötilaksi tulee 5 °C – 35 °C, irrota toimitettu verkkovirtalaite ja liitä se uudelleen ja anna sitten kaiuttimen ladata sisäinen akku uudestaan.
- Älä lataa kaiuttimen sisäistä akkua paikoissa, joissa kaiuttimen päälle saattaa roiskua vettä. Toimitettua verkkovirtalaitetta sekä suojuksen takana olevia liitäntä- ja portteja (USB / AUDIO IN) ei ole suunniteltu vedenpitäväksi tai pölytiiviksi.
- Vaikka et aikoisit käyttää kaiutinta pitkään aikaan, ylläpidä sisäisen akun tehoa lataamalla sitä riittävästi 6 kuukauden välein.
- Kun Android-älypuhelin on määritetty käyttämään ainoastaan A2DP (Advanced Audio Distribution Profile) -toimintoa BLUETOOTH-yhteyksien muodostamiseen, kaiuttimen akun jäljellä olevaa virtatasoa ei näytetä älypuhelimella.

Aiheeseen liittyvää

- [Virran kytkeminen päälle](#)
- [Huomautuksia lataamisesta](#)
- [Mitä ”Sony | Music Center” -sovelluksen avulla voi tehdä](#)

Langaton kaiutin
SRS-XG300

Virran kytkeminen päälle

1 Paina (virta) -painiketta.

 (virta) -merkkivalo syttyy vihreänä ja  (BLUETOOTH) -merkkivalo välkkyi hitaasti sinisenä.

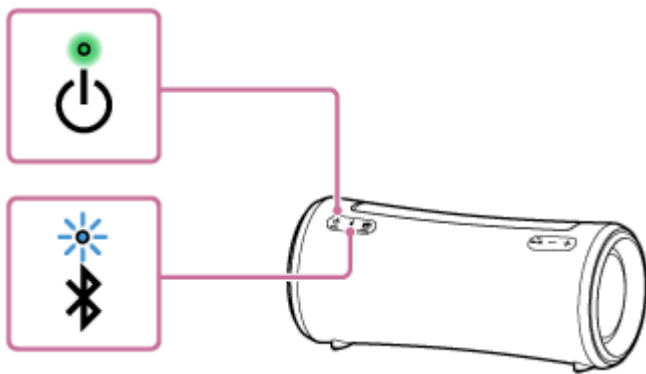

Kun kaiuttimessa ei ole parinmuodostustietoja, esimerkiksi kun käytät BLUETOOTH-toimintoa ensimmäistä kertaa ostamisen jälkeen,  (BLUETOOTH) -merkkivalo jatkaa välkkymistä kahdesti kerrallaan sinisenä.



Huomautus

- Kun kuuluva toteamus on "Low Battery, Please Recharge Speaker" (Akkuvirta vähissä, lataa kaiutin) ja CHARGE-merkkivalo välkkyi hitaasti, sisäisen akun virtataso on alhainen ja se on ladattava. Kaiutin ei voi siirtää virtaa muihin laitteisiin tässä tilassa.
- Kun akun jäljellä oleva virta laskee sellaiselle tasolle, että kaiutinta ei voi enää kytkeä päälle, kuulet toteamuksen (Please Recharge Speaker. Power Off. (Lataa kaiutin. Virta pois.)) ja kaiutin sammuu automaattisesti. Tällaisessa tapauksessa lataa kaiutin.
- Jos CHARGE-merkkivalo välkkyi oranssina 3 kertaa ja sammuu, kun kytket kaiuttimen päälle, sisäinen akku on tyhjä ja se on ladattava.

Aiheeseen liittyvää

- [Virran sammuttaminen](#)
- [Kaiuttimen lataaminen](#)
- [Kaiuttimen valojen kytkeminen päälle/pois \(Valot-toiminto\)](#)

Langaton kaiutin
SRS-XG300

Virran sammuttaminen

1 Paina (virta) -painiketta.

 (virta) -merkkivalo ja  (BLUETOOTH) -merkkivalo sammuvat.

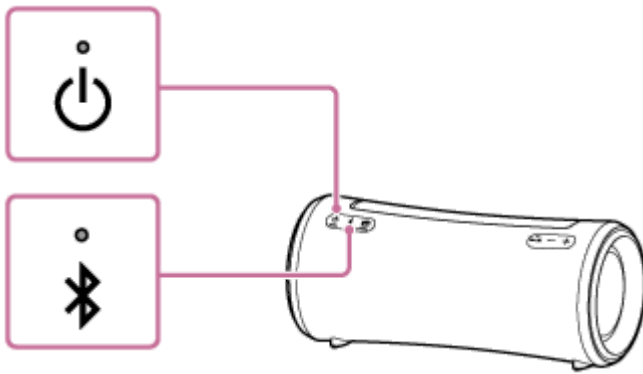

Vihje

- Kun kaiutin on liitetty seinäpistorasiaan toimitetun USB-verkkovirtalaitteen avulla ja BLUETOOTH-valmiustilan toiminto on aktivoitu, kaiuttimen sammuttaminen sytyttää oranssin valon  (virta) -merkkivaloon ja aktivoi BLUETOOTH-valmiustilan toiminnon*.

* Ostohetkellä BLUETOOTH-valmiustilan toiminnon aktivointi on poistettu.

Aiheeseen liittyvää

- [Autom. valmiustila \(virransäästö\) -toiminto](#)
- [BLUETOOTH-valmiustilan \(automaattinen käynnistys\) toiminnon käyttäminen](#)

Langaton kaiutin
SRS-XG300

BLUETOOTH-valmiustilan (automaattinen käynnistys) toiminnon käyttäminen

Kun BLUETOOTH-valmiustilan toiminto aktivoidaan, kaiutin kytkeytyy päälle automaattisesti, kun käytät BLUETOOTH-laitetta, ja muodostaa BLUETOOTH-yhteyden.

Huomaa seuraavat seikat ennen kaiuttimen käyttämistä:

- BLUETOOTH-valmiustilan toiminto aktivoituu vain, kun kaiutin on liitettyä seinäpistorasiaan toimitetun verkkovirtalaitteen avulla. Kun kaiutin saa virtaa ainoastaan sisäisestä uudelleenladattavasta akusta, BLUETOOTH-valmiustilan toiminnon aktivointi poistetaan.
- Muodosta pari kaiuttimen ja BLUETOOTH-laitteen välille etukäteen. Jos parinmuodostustietoja ei ole tallennettu kaiuttimeen, esimerkiksi kun kaiutinta käytetään ensimmäisen kerran ostamisen jälkeen, kaiutin ei siirry BLUETOOTH-valmiustilaan.

1 Kytke kaiutin päälle.

⏻ (virta) -merkkivalo syttyy vihreänä.

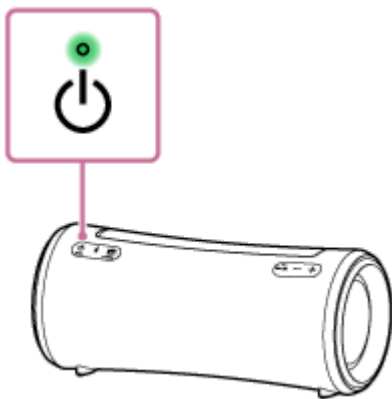

2 Käynnistä sovellus napauttamalla [Music Center] älypuhelimella jne.



Music Center

3 Napauta [SRS-XG300].



4 Napauta [Settings].



5 Napauta [Power Option].

6 Valitse valintaruutu napauttamalla [Bluetooth Standby] -valintaruutua.

Valittu valintaruutu merkitsee, että BLUETOOTH-valmiustilan toiminto on aktivoitu.

7 Siirry takaisin kaiuttimen ylänäyttöön (näyttö vaiheessa 4).

Asetuksiin tehty muutos tulee voimaan.

BLUETOOTH-valmiustilan toiminnon aktivoinnin poistaminen

Kun olet yllä olevassa vaiheessa 6 , napauta [Bluetooth Standby]-valintaruutua poistaaksesi valinnan. Kun siirryt takaisin valitun kaiuttimen ylänäyttöön (näyttö vaiheessa 4), BLUETOOTH-valmiustilan toiminnon aktivointi poistetaan.

Vihje

- Kun BLUETOOTH-valmiustilan toiminto on aktivoitu, (virta) -merkkivaloon syttyy oranssi valo, kun kaiutin kytketään pois päältä. (Edellyttäen, että kaiutin on liitetty seinäpistorasiaan toimitetun verkkovirtalaitteen avulla.)

Aiheeseen liittyvää

- [Kaiuttimen lataaminen](#)
- [Virran kytkeminen päälle](#)
- [Tietoa merkkivaloista](#)

Langaton kaiutin
SRS-XG300

USB-laitteen, kuten älypuhelimien tai iPhone, lataaminen

Voit ladata USB-laitteen, kuten älypuhelimien tai iPhone, yhdistämällä sen kaiuttimeen USB:n avulla. Vaikka kaiutinta ei olisi liitetty seinäpistorasiaan, sen sisäinen akku voi siirtää virtaa USB-laitteeseen.

- 1 Yhdistä USB-laite, kuten älypuhelin tai iPhone, CHARGE OUTPUT -porttiin käyttämällä USB-kaapelia (saatavana kaupoista).

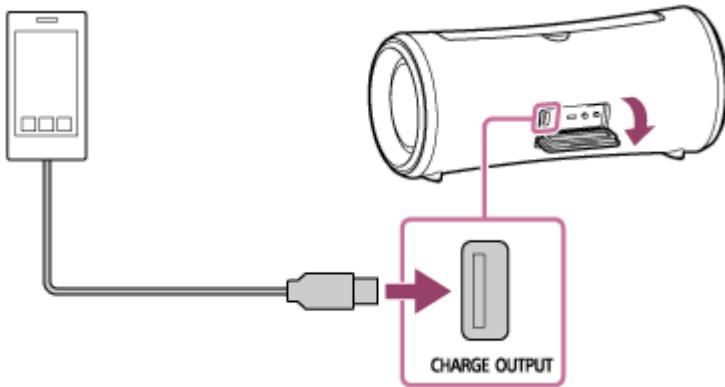

- 2 Kytke kaiutin päälle.

⏻ (virta) -merkkivalo syttyy vihreänä ja kaiutin alkaa siirtää virtaa liitettyyn USB-laitteeseen akun lataamista varten.

Huomautus

- Kun kaiutin siirtää virtaa toiseen laitteeseen, Autom. valmiustila -toiminto kytketään pois.
- Kun kaiuttimet kytketään pois päältä, virransyöttö liitettyyn USB-laitteeseen päättyy.
- Hitaasti välkkyvä CHARGE-merkkivalo merkitsee, että sisäisen akun virta on vähissä. Kaiutin ei voi siirtää virtaa muihin laitteisiin tässä tilassa. Lataa kaiutin.
- Musiikin toisto liitetyn USB-kaapelin kautta ei ole mahdollista.
- Älä lataa kaiuttimen sisäistä akkua paikoissa, joissa kaiuttimen päälle saattaa roiskua vettä. Toimitettua verkkovirtalaitetta sekä suojuksen takana olevia liitäntäjä ja portteja (USB / AUDIO IN) ei ole suunniteltu vedenpitäväksi tai pölytiiviksi.
- Kun olet irrottanut USB-kaapelin kaiuttimesta akun latauksen valmistuttua, huolehdi, että suljet suojuksen kunnolla. Suojus on erittäin tärkeä vedenpitävyyden ja pölytiiviyden ylläpitämiseksi.

Aiheeseen liittyvää

- [Kaiuttimen lataaminen](#)
- [Virran kytkeminen päälle](#)
- [Autom. valmiustila \(virransäästö\) -toiminto](#)

Langaton kaiutin
SRS-XG300

Autom. valmiustila (virransäästö) -toiminto

Seuraavan tapahtuessa kaiutin sammuu automaattisesti 15 minuutin kuluttua sisäisen uudelleenladattavan akun virran säästämiseksi.

Ostohetkellä Autom. valmiustila -toiminto on asetettuna päälle.

Kun kaiutin on BLUETOOTH-tilassa

- Kaiutinta ei käytetä.
- Yhdistetyn älypuhelimien tai matkapuhelimien handsfree-toiminto on asetettu pois päältä ja älypuhelin tai matkapuhelin ei toista musiikkia (ääntä) eikä sitä käytetä. Saat yksityiskohtaiset ohjeet lukemalla älypuhelimien tai matkapuhelimien mukana toimitetut käyttöohjeet.
- Yhdistetty BLUETOOTH-laite ei toista musiikkia (ääntä) eikä sitä käytetä.

Kun kaiutin on AUDIO IN -tilassa

- Kaiutinta ei käytetä.
- Musiikkia (ääntä) ei toisteta äänilaitteelta, joka on liitetty AUDIO IN -liitäntään, tai musiikki (ääni) äänilaitteelta, joka on liitetty AUDIO IN -liitäntään, kuuluu liian hiljaisena.

Vihje

- Voit kytkeä Autom. valmiustila -toiminnon päälle tai pois käyttämällä "Sony | Music Center" -sovellusta.

Huomautus

- Kun kaiutin on yhdistettynä Android-älypuhelimien tai iPhoneen HFP (Hands-free Profile) BLUETOOTH -yhteyden kautta, Autom. valmiustila -toiminto on kytketty pois päältä.
- Kun kaiutin siirtää virtaa toiseen laitteeseen, Autom. valmiustila -toiminto kytketään pois.

Autom. valmiustila -toiminnon kytkeminen päälle / pois päältä

- 1 Kytke kaiutin päälle.
- 2 Paina ► (toisto)/ (puhelu) -painiketta sekä - (äänenvoimakkuus) -painiketta ja pidä niitä alhaalla samanaikaisesti noin 5 sekunnin ajan.
 - Kun Autom. valmiustila -toiminto kytketään pois päältä, (virta) -merkkivalo välkkyä 3 kertaa oranssina.
 - Kun Autom. valmiustila -toiminto kytketään päälle, (virta) -merkkivalo välkkyä kahdesti oranssina.

Aiheeseen liittyvää

- [Mitä "Sony | Music Center" -sovelluksen avulla voi tehdä](#)

Langaton kaiutin
SRS-XG300

Kaiuttimen valojen kytkeminen päälle/pois (Valot-toiminto)

Kaiuttimen valot kytkeytyvät musiikin myötä päälle tunnelman kohentamiseksi. Kaiuttimen ostohetkellä valotoiminto on kytketty päälle.

1 Kytke kaiutin päälle.

⏻ (virta) -merkkivalo syttyy vihreänä.
Kaiuttimeen syttyy valo.

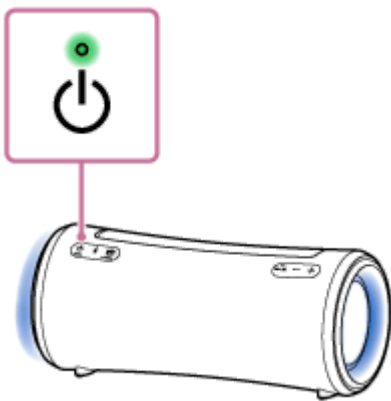

Valotoiminnon kytkeminen pois (valo pois) / päälle (valo päällä)

Kytke valotoiminto pois/päälle painamalla kaiuttimen takaosan suojuksen takana olevaa LIGHT-painiketta.

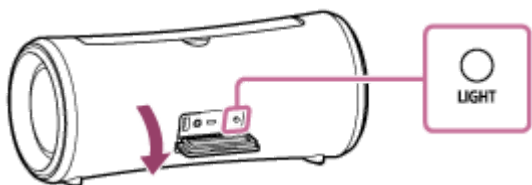

Vihje

- Käyttämällä "Illumination"-toimintoa "Sony | Music Center" -sovelluksessa voit kytkeä valotoiminnon päälle/pois tai valita jonkun erilaisista valaistustiloista.

Huomautus

- Kun kaiuttimen valot tuntuvat kirkkailta tai häikäiseviltä, lisää huoneeseen valoa tai sammuta valotoiminto.
- Varmista, että suljet suojuksen täysin käytettyäsi LIGHT-painiketta. Suojus on erittäin tärkeä vedenpitävyyden ja pölytiivyyden ylläpitämiseksi.

Aiheeseen liittyvää

- [Mitä "Sony | Music Center" -sovelluksen avulla voi tehdä](#)

Langaton kaiutin
SRS-XG300

Laiteparin muodostaminen ja yhdistäminen BLUETOOTH®-laitteisiin

Parinmuodostus on prosessi, joka vaaditaan BLUETOOTH-laitteiden tietojen vastavuoroiseen rekisteröintiin, jotta laitteiden välille voidaan muodostaa langaton yhteys.

Kun pari muodostetaan kahden tai useamman BLUETOOTH-laitteen välille, tee seuraava parinmuodostusmenettely kullekin laitteelle.

Parinmuodostustiedot tallennetaan kaiuttimeen, kun kaiutin sammutetaan.

Varmista, että toimit seuraavasti ennen kaiuttimen käyttämistä:

- Aseta BLUETOOTH-laite enintään 1 m:n etäisyydelle kaiuttimesta.
- Liitä kaiutin seinäpistorasiaan toimitetun verkkovirtalaitteen avulla. Voit myös ladata sisäistä uudelleenladattavaa akkua riittävästi.
- Voit välttää äkillisten kovien äänten kuuluminen kaiuttimesta pienentämällä sekä BLUETOOTH-laitteen että kaiuttimen äänenvoimakkuutta tai lopettamalla musiikin toiston. BLUETOOTH-laitteesta riippuen laitteen äänenvoimakkuus voidaan synkronoida kaiuttimen äänenvoimakkuuden kanssa, kun musiikin toisto alkaa, sen jälkeen kun BLUETOOTH-yhteys on muodostettu BLUETOOTH-laitteiden ja kaiuttimen välillä.
- Ota esiin viitteeksi BLUETOOTH-laitteen mukana toimitetut käyttöohjeet.

1 Kytke kaiutin päälle.

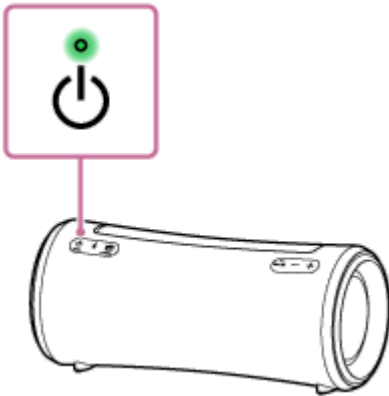

2 Tarkasta (BLUETOOTH) -merkkivalon tila.

Kun merkkivalo välkkyi kahdesti kerrallaan

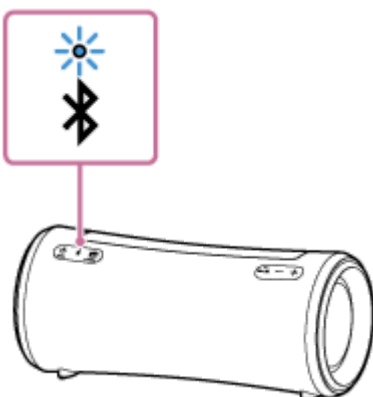

Siinä tapauksessa, että kaiuttimen ja BLUETOOTH-laitteen välille muodostetaan pari ensimmäistä kertaa ostamisen jälkeen tai siinä tapauksessa, että kaiutin on alustettu (kaiuttimessa ei ole parinmuodostustietoja), kaiutin siirtyy automaattisesti parinmuodostustilaan, kun se kytketään päälle. Siirry vaiheeseen 4.

Kun merkkivalo välkky hitaasti

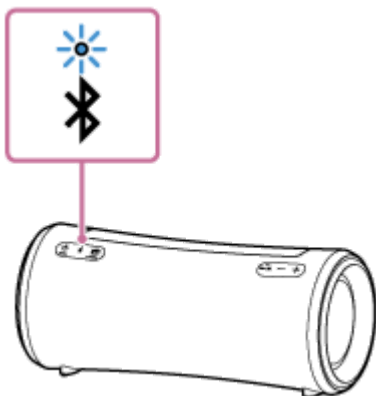

Kaiutin etsii BLUETOOTH-yhteyksiä.

- Voit muodostaa parin kaiuttimen ja toisen tai sitä seuraavan BLUETOOTH-laitteen välille (kun kaiuttimessa on muiden BLUETOOTH-laitteiden parinmuodostustiedot), kun siirryt vaiheeseen 3.
- Voit yhdistää kaiuttimen uudelleen johonkin BLUETOOTH-laitteeseen, joka on ollut yhdistettynä kaiuttimeen aiemmin, kun siirryt vaiheeseen 4.
Kaiutin muodostaa yhteyden automaattisesti, kun BLUETOOTH-toiminto kytketään päälle BLUETOOTH-laitteella. BLUETOOTH-laitteesta riippuen kaiutin voi muodostaa yhteyden laitteeseen uudelleen heti kun se kytketään päälle. Saat yksityiskohtaiset ohjeet lukemalla BLUETOOTH-laitteen mukana toimitetut käyttöohjeet.

Kun merkkivalo pysyy valaistuna

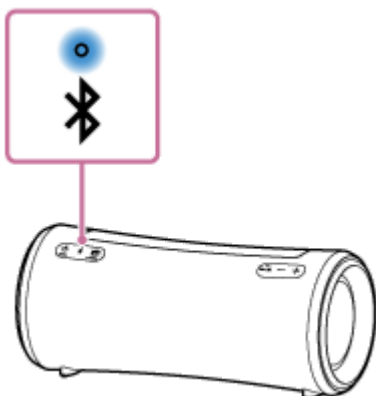

Kaiuttimen ja BLUETOOTH-laitteen välille on muodostettu yhteys.

Jos haluat muodostaa yhteyden muihin BLUETOOTH-laitteisiin, tee jokin alla olevista menettelyistä.

- Voit muodostaa parin kaiuttimen ja toisen tai sitä seuraavan BLUETOOTH-laitteen välille (kun kaiuttimessa on muiden BLUETOOTH-laitteiden parinmuodostustiedot), kun siirryt vaiheeseen 3.
- Voit yhdistää kaiuttimen uudelleen johonkin BLUETOOTH-laitteeseen, joka on ollut yhdistettynä kaiuttimeen aiemmin, kun siirryt vaiheeseen 4. Kaiutin muodostaa yhteyden automaattisesti, kun BLUETOOTH-toiminto kytketään päälle BLUETOOTH-laitteella.

3 Paina (BLUETOOTH) -painiketta.

Kuulet toteamuksen (BLUETOOTH pairing (BLUETOOTH-parinmuodostus)) kaiuttimesta ja  (BLUETOOTH) -merkkivalo alkaa välkkyä kahdesti kerrallaan (parinmuodostustila).

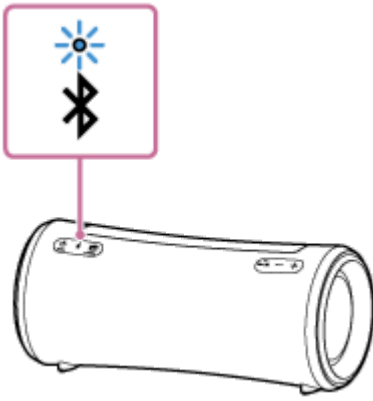

4 Tee parinmuodostuksen menettely BLUETOOTH-laitteella kaiuttimen havaitsemiseksi.

Kun BLUETOOTH-laitteen näytölle ilmestyy luettelo havaituista laitteista, valitse "SRS-XG300".

Jos todentamisavainta* pyydetään BLUETOOTH-laitteen näytöllä, kirjoita "0000".

* Todentamisavainta voidaan kutsua myös "salakoodiksi", "PIN-koodiksi", "PIN-numeroksi" tai "salasanaksi".

5 Muodosta BLUETOOTH-yhteys BLUETOOTH-laitteelta.

Kun BLUETOOTH-yhteys on muodostettu, kuulet toteamuksen (BLUETOOTH connected (BLUETOOTH yhdistetty)) kaiuttimesta ja  (BLUETOOTH) -merkkivalo vaihtuu välkkyvästä pysyväksi.

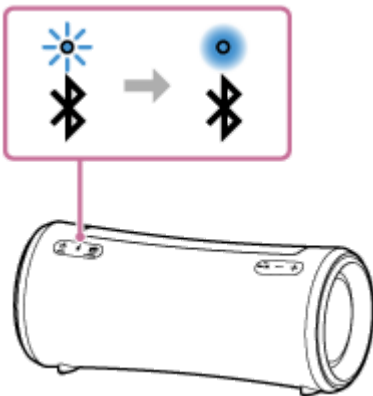

Jos BLUETOOTH-yhteys ei muodostu, toista vaiheesta **3** alkaen.

Vihje

- Niin kauan kuin BLUETOOTH-toiminto on aktivoituna BLUETOOTH-laitteella, joka on ollut aiemmin yhdistettynä kaiuttimeen, kaiutin yhdistetään uudelleen laitteeseen heti kun kaiutin kytketään päälle.
- Yllä olevat BLUETOOTH-laitteella noudatettavat ohjeet on tarkoitettu esimerkiksi. Saat yksityiskohtaiset ohjeet lukemalla BLUETOOTH-laitteen mukana toimitetut käyttöohjeet.
- Voit suorittaa toimintoja, mukaan lukien BLUETOOTH-yhteyksien muodostaminen ja katkaiseminen, kun käytät "Sony | Music Center" -sovellusta.
- Voit yhdistää kaiuttimen samanaikaisesti enintään 2 BLUETOOTH-laitteeseen. (Monipisteyhteys)

Huomautus

- Apple iOS -laitteet: tämä kaiutin on yhteensopiva iOS 10.0:n ja uudempien versioiden kanssa. BLUETOOTH-yhteys ei ole käytettävissä laitteilla, joiden versio on iOS 9.x tai vanhempi.
- Kaiuttimen parinmuodostustila vapautuu noin 5 minuutin kuluttua ja  (BLUETOOTH) -merkkivalo välkky hitaasti. Kun kaiuttimessa ei ole parinmuodostuksen tietoja, esimerkiksi tehdasasetuksissa, parinmuodostustilaa ei kuitenkaan vapauteta. Jos parinmuodostustila vapautetaan ennen prosessin valmistumista, toista vaiheesta **3** alkaen.

- Kaiuttimen todentamisavain on "0000". Jos muu kuin "0000" asetetaan todentamisavaimeksi BLUETOOTH-laitteella, kaiuttimeen ei voida muodostaa paria.
- Kun BLUETOOTH-laitteiden välille on muodostettu pari, paria ei tarvitse muodostaa uudelleen, paitsi seuraavissa tapauksissa:
 - Parinmuodostustiedot katoavat korjauksen jne. yhteydessä.
 - Kaiuttimen ja 8 laitteen välille on jo muodostettu pari ja parinmuodostusta yritetään uuden laitteen kanssa. Pari voidaan muodostaa kaiuttimen ja enintään 8 laitteen välille. Kun pari muodostetaan uuden laitteen kanssa, ja pari on jo muodostettu 8 laitteen kanssa, sen laitteen parinmuodostustiedot, joka yhdistettiin ensimmäisenä BLUETOOTH-yhteyden kautta, korvataan uuden laitteen tiedoilla.
 - Kaiuttimen parinmuodostustiedot on poistettu BLUETOOTH-laitteelta.
 - Kaiutin alustetaan. Kaikki parinmuodostuksen tiedot poistetaan. Jos alustat kaiuttimen, se ei ehkä pysty muodostamaan yhteyttä BLUETOOTH-laitteeseen. Pyyhi tällöin kaiuttimen parinmuodostuksen tiedot BLUETOOTH-laitteella ja tee parinmuodostusmenettely uudelleen.
- Kun äänikaapeli liitetään kaiuttimen AUDIO IN -liitäntään, kun kaiuttimen ja BLUETOOTH-laitteen välillä on BLUETOOTH-yhteys, BLUETOOTH-laitteen ääni ei kuulu kaiuttimesta (handsfree-toiminto on käytettävissä). Voit kuunnella musiikkia BLUETOOTH-laitteelta, kun irrotat äänikaapelin kaiuttimen AUDIO IN -liitännästä.
- Pari voidaan muodostaa kaiuttimen ja usean laitteen välille, mutta musiikkia voidaan toistaa vain yhdeltä parittaiselta laitteelta kerrallaan.
- Kun käytät Stereopari-toimintoa tai Yhteys juhliin -toimintoa, et voi käyttää monipisteyhteyden toimintoa.

Aiheeseen liittyvää

- [Kaiuttimen yhdistäminen samanaikaisesti 2 BLUETOOTH-laitteeseen \(monipisteyhteys\)](#)
- [Musiikin kuunteleminen laitteelta BLUETOOTH-yhteyden kautta](#)
- [BLUETOOTH-yhteyden katkaiseminen \(käytön jälkeen\)](#)

Langaton kaiutin
SRS-XG300

Yhdistäminen tietokoneeseen BLUETOOTH-yhteyden kautta (Windows®)

Parinmuodostus on prosessi, joka vaaditaan BLUETOOTH-laitteiden tietojen vastavuoroiseen rekisteröintiin, jotta laitteiden välille voidaan muodostaa langaton yhteys.

Laitteen ja kaiuttimen välille on muodostettava pari, jotta BLUETOOTH-yhteys voidaan muodostaa ensimmäisen kerran. Muodosta pari muiden laitteiden kanssa samalla tavalla.

Parinmuodostustiedot tallennetaan kaiuttimeen, kun kaiutin sammutetaan.

Tuetut käyttöjärjestelmät

Windows 10, Windows 8.1

Tee seuraavat toimenpiteet ennen kuin aloitat.

- Aseta tietokone enintään 1 m:n etäisyydelle kaiuttimesta.
- Liitä kaiutin seinäpistorasiaan toimitetun verkkovirtalaitteen avulla. Voit myös ladata sisäistä uudelleenladattavaa akkua riittävästi.
- Ota esiin viitteeksi tietokoneen mukana toimitetut käyttöohjeet.
- Voit välttää äkillisten kovien äänten kuulumisen kaiuttimesta pienentämällä sekä BLUETOOTH-laitteen että kaiuttimen äänenvoimakkuutta tai lopettamalla musiikin toiston.
- Kytke tietokoneesi kaiutin päälle.
Jos tietokoneesi kaiuttimen asetus on  (mykistys), BLUETOOTH-kaiuttimesta ei kuulu ääntä.

– Kun tietokoneesi kaiutin on kytketty päälle:



1 Kytke kaiutin päälle.

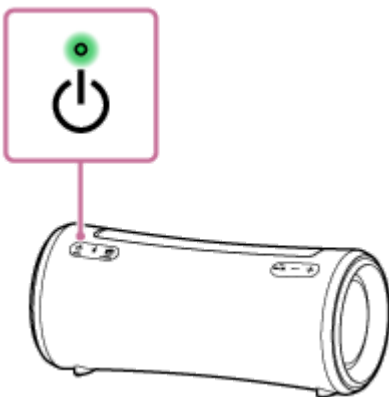

2 Tarkasta (BLUETOOTH) -merkkivalon toiminto. Kun merkkivalo välkkyi kahdesti kerrallaan

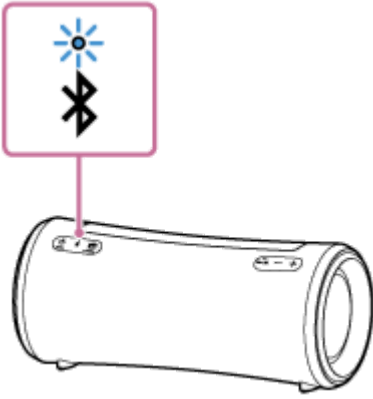

Kun muodostat parin kaiuttimen ja BLUETOOTH-laitteen välille ensimmäisen kerran kaiuttimen ostamisen tai alustamisen jälkeen (kaiuttimessa ei ole parinmuodostustietoja), kaiutin siirtyy automaattisesti parinmuodostustilaan, kun se kytketään päälle. Siirry vaiheeseen 4 .

Kun merkkivalo välkkyi hitaasti

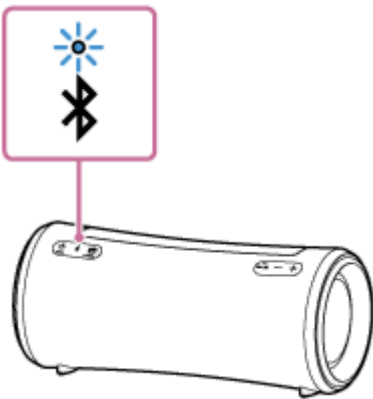

Kaiutin etsii BLUETOOTH-yhteyksiä.

- Voit muodostaa parin kaiuttimen ja toisen tai sitä seuraavan BLUETOOTH-laitteen välille (kun kaiuttimessa on muiden BLUETOOTH-laitteiden parinmuodostustiedot), kun siiryt vaiheeseen 3 .
- Voit yhdistää kaiuttimen uudelleen johonkin BLUETOOTH-laitteeseen, joka on ollut yhdistettynä kaiuttimeen aiemmin, kun siiryt vaiheeseen 4 .
BLUETOOTH-laitteesta riippuen kaiutin voi muodostaa yhteyden laitteeseen uudelleen heti kun se kytketään päälle. Saat yksityiskohtaiset ohjeet lukemalla BLUETOOTH-laitteen mukana toimitetut käyttöohjeet.

Kun merkkivalo pysyy valaistuna

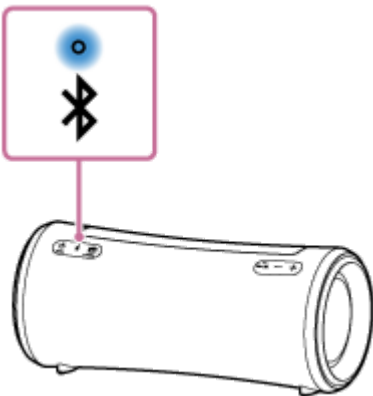

Kaiutin on jo yhdistetty johonkin BLUETOOTH-laitteeseen.

Voit muodostaa yhteyden kaiuttimen ja toisen BLUETOOTH-laitteen välille tekemällä jommankumman seuraavista menettelyistä:

- Voit muodostaa parin kaiuttimen ja toisen tai sitä seuraavan BLUETOOTH-laitteen välille (kun kaiuttimessa on muiden BLUETOOTH-laitteiden parinmuodostustiedot), kun siirryt vaiheeseen **3** .
- Voit yhdistää kaiuttimen uudelleen johonkin BLUETOOTH-laitteeseen, joka on ollut yhdistettynä kaiuttimeen aiemmin, kun siirryt vaiheeseen **4** .

3 Paina (BLUETOOTH) -painiketta.

Kuulet toteamuksen (BLUETOOTH pairing (BLUETOOTH-parinmuodostus)) kaiuttimesta ja  (BLUETOOTH) -merkkivalo alkaa välkkyä kahdesti kerrallaan (parinmuodostustila).

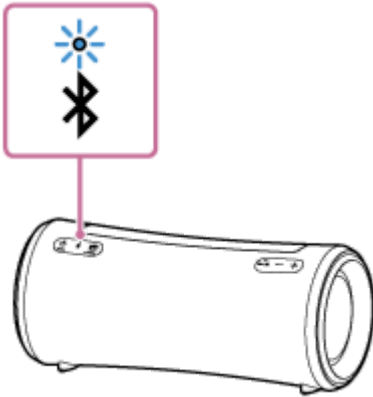

4 Herätä tietokone, jos se on valmius (lepo)- tai horrostilassa.

5 Rekisteröi kaiutin tietokoneeseen.

Windows 10

1. Napsauta [Start]-painiketta ja sitten [Settings].
2. Napsauta [Devices].

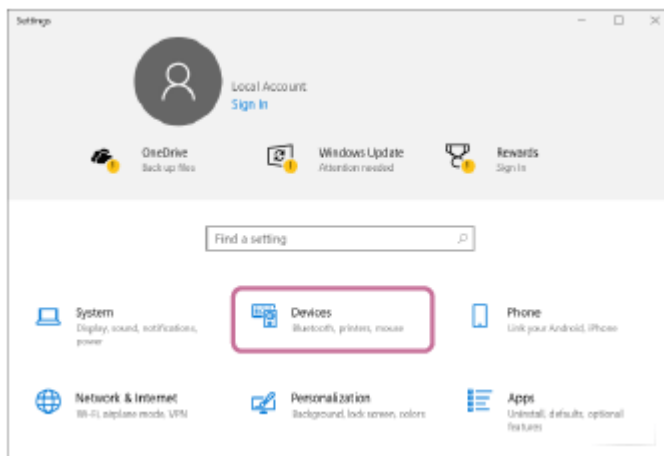

3. Napsauta [Bluetooth & other devices] -välilehteä, napsauta "Bluetooth"-kytkintä kytkeäksesi päälle BLUETOOTH-toiminnon ja napsauta sitten [Add Bluetooth or other device].

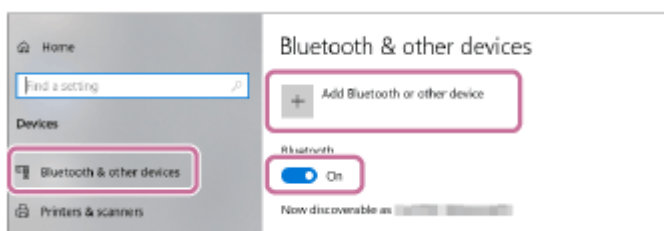

4. Napsauta [Bluetooth].

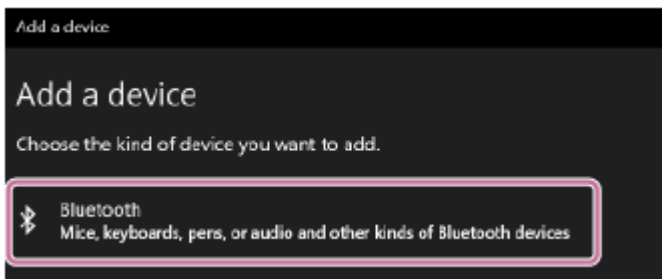

5. Valitse [SRS-XG300].

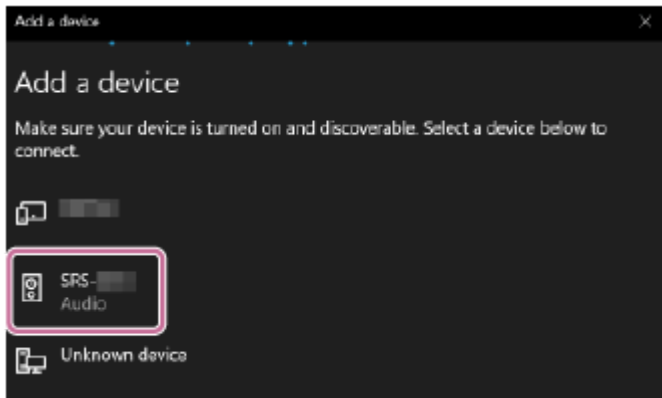

Jos todentamisavain* vaaditaan, kirjoita "0000".

Jos [SRS-XG300] ei tule näkyviin, tee menettely uudelleen vaiheesta 3 alkaen.

* Todentamisavainta voidaan kutsua myös "salakoodiksi", "PIN-koodiksi", "PIN-numeroksi" tai "salasanaksi".

6. Parinmuodostuksen jälkeen BLUETOOTH-yhteys luodaan automaattisesti ja [Connected music] tai [Connected voice, music] tulee näkyviin näytölle. Siirry vaiheeseen 6 .

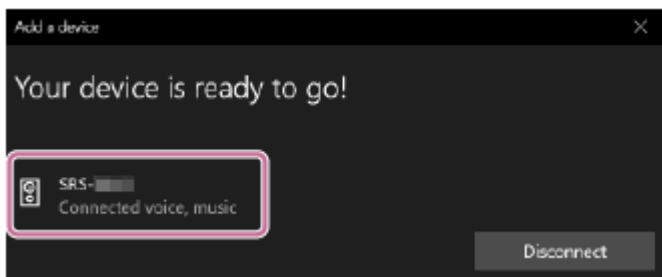

Windows 8.1

1. Napsauta oikealla painikkeella [Start] ja vielä [Control Panel].

Kun [All Control Panel Items] tulee näkyviin, valitse [Devices and Printers].

Jos [Control Panel] -näyttö tulee näkyviin [All Control Panel Items] -näytön sijasta, valitse [Large icons] tai [Small icons], joka sijaitsee [View by] -valikossa näytön oikeassa yläkulmassa.

2. Napsauta [Add a device].

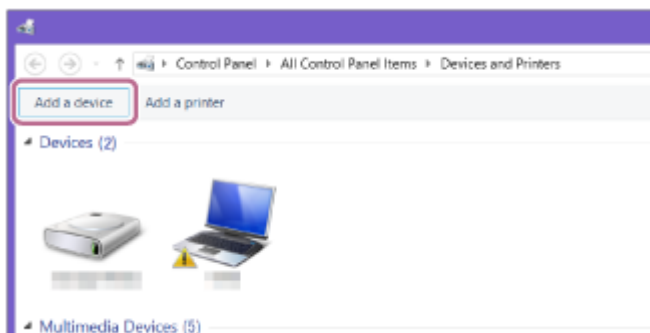

3. Valitse [SRS-XG300] ja napsauta [Next].

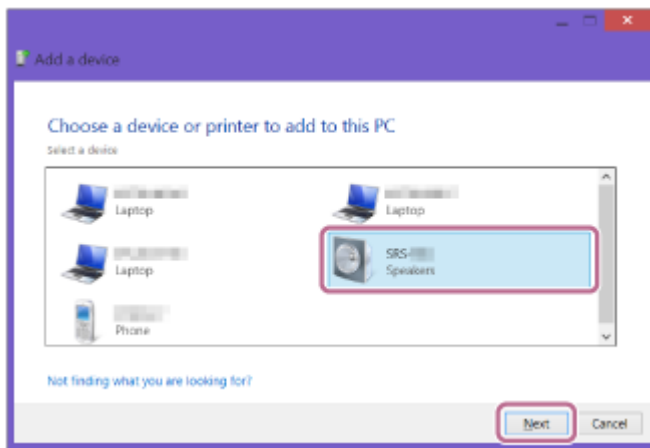

Jos todentamisavain* vaaditaan, kirjoita "0000".

Jos [SRS-XG300] ei tule näkyviin, tee menettely uudelleen vaiheesta 3 alkaen.

* Todentamisavainta voidaan kutsua myös "salakoodiksi", "PIN-koodiksi", "PIN-numeroksi" tai "salasanaksi".

4. Kun seuraava näyttö tulee näkyviin, napsauta [Close].
Tietokone aloittaa ohjaimen asentamisen.

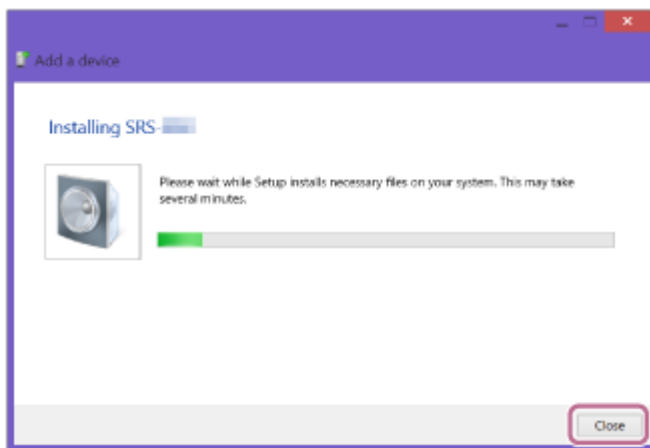

"©"-merkki tulee näkyviin [SRS-XG300]-kuvakkeen vasempaan alareunaan asennuksen aikana. Kun "©"-merkki katoaa, ohjaimen asennus on valmis. Siirry vaiheeseen 5-5.

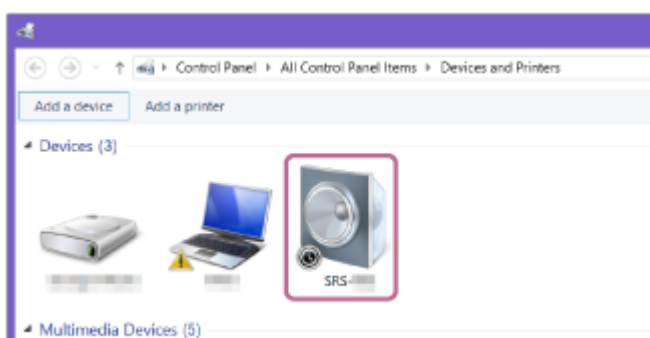

Tietokoneesta riippuen asennus saattaa kestää jonkin aikaa. Jos ohjaimen asentaminen kestää liian kauan, kaiuttimen Autom. valmiustila -toiminto aiheuttaa automaattisen sammumisen. Jos näin tapahtuu, kytke kaiutin uudestaan päälle.

5. Napsauta oikealla painikkeella [SRS-XG300], joka sijaitsee [Devices]-valikossa, ja valitse [Sound settings] näkyviin tulevasta valikosta.

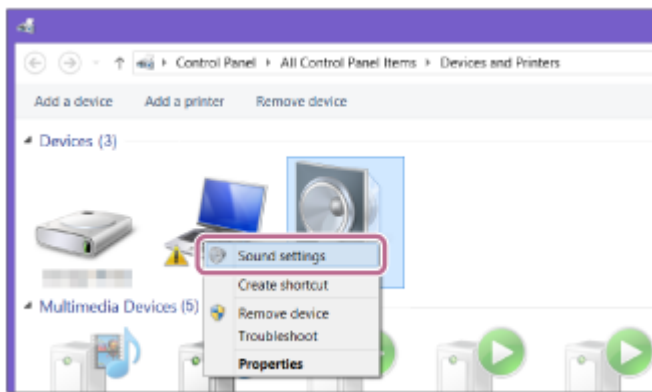

6. Vahvista [SRS-XG300 Stereo], joka näkyy [Sound]-näytöllä.

- Jos [SRS-XG300 Stereo] -kohdassa näkyy valintamerkki (vihreä), siirry vaiheeseen 6.

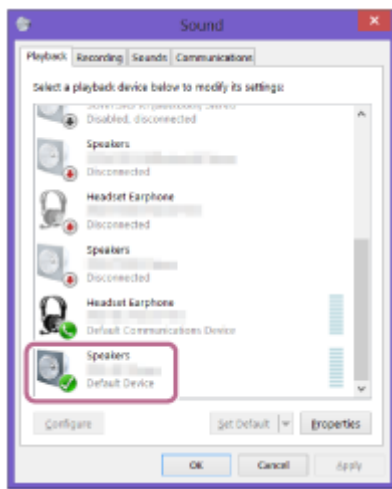

- Jos [SRS-XG300 Stereo] -kohdassa ei näy valintamerkkiä (vihreää), siirry vaiheeseen 5-7.
- Jos [SRS-XG300 Stereo] ei tule näkyviin, napsauta oikealla painikkeella [Sound]-näyttöä ja valitse [Show Disabled Devices] näkyviin tulevasta valikosta. Siirry sitten vaiheeseen 5-7.

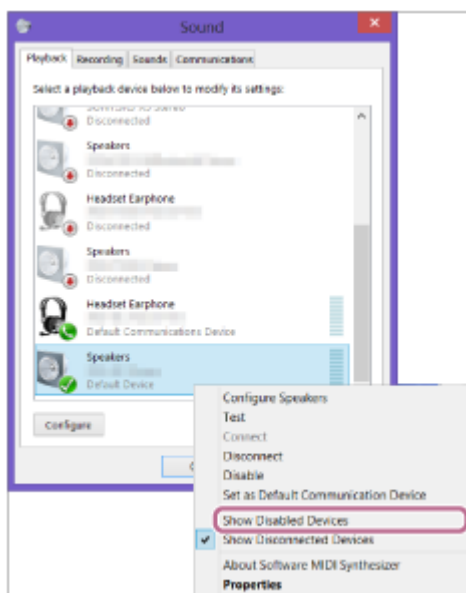

7. Napsauta oikealla painikkeella [SRS-XG300 Stereo] ja valitse [Connect] näkyviin tulevasta valikosta.

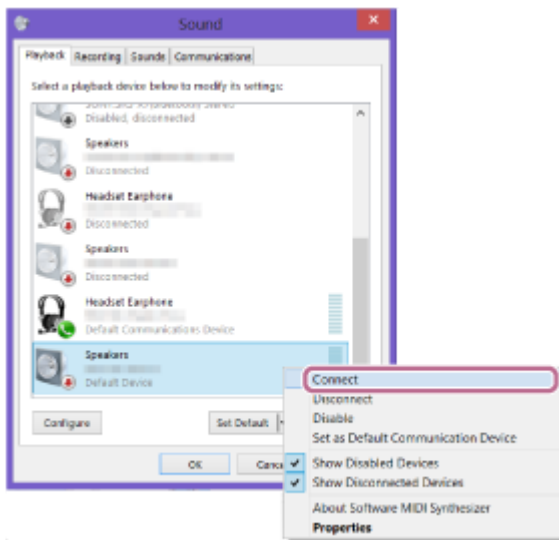

Kun kaiutin on yhdistetty, valintamerkki ilmestyy [SRS-XG300 Stereo] -kohtaan [Sound]-näytöllä. Siirry vaiheeseen 6 .

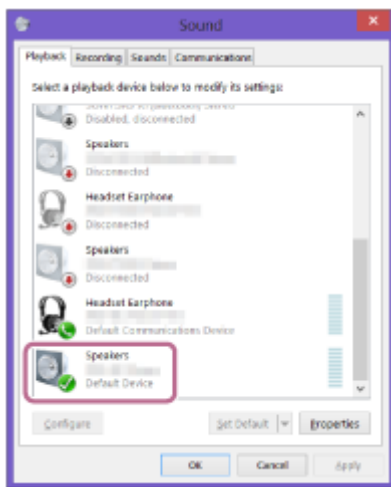

Jos et voi napsauttaa [Connect]-valintaa [SRS-XG300 Stereo] -kohdassa, valitse [Disable]-valinta [Default Device] -kohdasta, jossa on tällä hetkellä valintamerkki (vihreä).

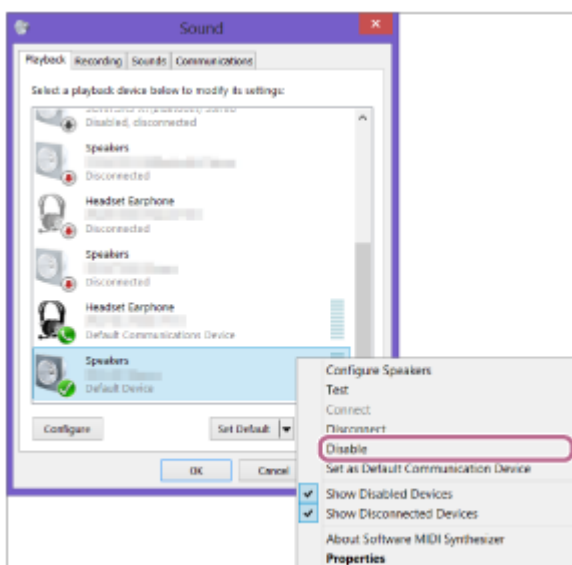

6 Muodosta BLUETOOTH-yhteys noudattamalla näytön ohjeita.

Kun BLUETOOTH-yhteys on muodostettu, kuulet toteamuksen (BLUETOOTH connected (BLUETOOTH yhdistetty)) kaiuttimesta ja  (BLUETOOTH) -merkkivalo vaihtuu välkkyvästä pysyväksi.

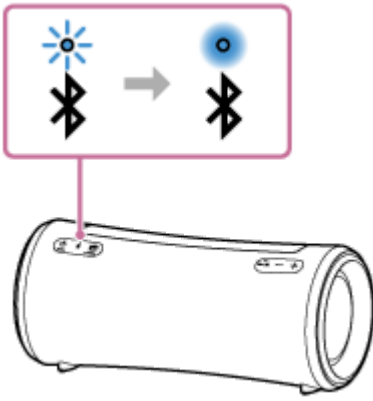

Jos yhteyden muodostusyritys epäonnistuu, toista menettely vaiheesta 3 .

Vihje

- Yllä olevat tietokoneella noudatettavat ohjeet on tarkoitettu esimerkiksi. Saat yksityiskohtaiset ohjeet lukemalla tietokoneesi mukana toimitetut käyttöohjeet. Kaikkia tietokoneita ei ole testattu eikä niiden ole todettu toimivan yllä olevan menettelyn mukaan, eikä tämä menettely sovellu itsekootuille tietokoneille.
- Voit yhdistää kaiuttimen samanaikaisesti enintään 2 BLUETOOTH-laitteeseen. (Monipisteyhteys)

Huomautus

- Kaiuttimen parinmuodostustila vapautuu noin 5 minuutin kuluttua ja  (BLUETOOTH) -merkkivalo välkkyä hitaasti. Kun kaiuttimessa ei ole parinmuodostuksen tietoja, esimerkiksi tehdasasetuksissa, parinmuodostustilaa ei kuitenkaan vapauteta. Jos parinmuodostustila vapautetaan ennen prosessin valmistumista, toista vaiheesta 3 alkaen.
- Kun BLUETOOTH-laitteiden välille on muodostettu pari, paria ei tarvitse muodostaa uudelleen, paitsi seuraavissa tapauksissa:
 - Parinmuodostustiedot katoavat korjauksen jne. yhteydessä.
 - Kaiuttimen ja 8 laitteen välille on jo muodostettu pari ja parinmuodostusta yritetään uuden laitteen kanssa. Pari voidaan muodostaa kaiuttimen ja enintään 8 laitteen välille. Kun pari muodostetaan uuden laitteen kanssa, ja pari on jo muodostettu 8 laitteen kanssa, sen laitteen parinmuodostustiedot, joka yhdistettiin ensimmäisenä BLUETOOTH-yhteyden kautta, korvataan uuden laitteen tiedoilla.
 - Kaiuttimen parinmuodostustiedot on poistettu BLUETOOTH-laitteelta.
 - Kaiutin alustetaan.
Kaikki parinmuodostuksen tiedot poistetaan. Jos alustat kaiuttimen, se ei ehkä pysty muodostamaan yhteyttä tietokoneeseen. Pyyhi tällöin kaiuttimen parinmuodostustiedot tietokoneelta ja tee parinmuodostusmenettely uudelleen.
- Pari voidaan muodostaa kaiuttimen ja usean laitteen välille, mutta musiikkia voidaan toistaa vain yhdeltä parittaiselta laitteelta kerrallaan.
- Kaiuttimen todentamisavain on "0000". Jos muu kuin "0000" asetetaan todentamisavaimeksi BLUETOOTH-laitteella, kaiuttimeen ei voida muodostaa paria.
- Kun äänikaapeli liitetään kaiuttimen AUDIO IN -liitäntään, kun kaiuttimen ja BLUETOOTH-laitteen välillä on BLUETOOTH-yhteys, BLUETOOTH-laitteen ääni ei kuulu kaiuttimesta (handsfree-toiminto on käytettävissä). Voit kuunnella musiikkia BLUETOOTH-laitteelta, kun irrotat äänikaapelin kaiuttimen AUDIO IN -liitännästä.
- Kun käytät Stereopari-toimintoa tai Yhteys juhliin -toimintoa, et voi käyttää monipisteyhteyden toimintoa.

Aiheeseen liittyvää

- [Kaiuttimen yhdistäminen samanaikaisesti 2 BLUETOOTH-laitteeseen \(monipisteyhteys\)](#)
- [Musiikin kuunteleminen laitteelta BLUETOOTH-yhteyden kautta](#)

- BLUETOOTH-yhteyden katkaiseminen (käytön jälkeen)

5-039-105-11(1) Copyright 2022 Sony Corporation

Langaton kaiutin
SRS-XG300

Yhdistäminen tietokoneeseen BLUETOOTH-yhteyden kautta (Mac)

Parinmuodostus on prosessi, joka vaaditaan BLUETOOTH-laitteiden tietojen vastavuoroiseen rekisteröintiin, jotta laitteiden välille voidaan muodostaa langaton yhteys.

Laitteen ja kaiuttimen välille on muodostettava pari, jotta BLUETOOTH-yhteys voidaan muodostaa ensimmäisen kerran. Muodosta pari muiden laitteiden kanssa samalla tavalla.

Parinmuodostustiedot tallennetaan kaiuttimeen, kun kaiutin sammutetaan.

Tuetut käyttöjärjestelmät

macOS Catalina (versio 10.15)

Tee seuraavat toimenpiteet ennen kuin aloitat.

- Aseta tietokone enintään 1 m:n etäisyydelle kaiuttimesta.
- Liitä kaiutin seinäpistorasiaan toimitetun verkkovirtalaitteen avulla. Voit myös ladata sisäistä uudelleenladattavaa akkua riittävästi.
- Ota esiin viitteeksi tietokoneen mukana toimitetut käyttöohjeet.
- Voit välttää äkillisten kovien äänten kuulumisen kaiuttimesta pienentämällä sekä BLUETOOTH-laitteen että kaiuttimen äänenvoimakkuutta tai lopettamalla musiikin toiston.
- Kytke tietokoneesi kaiutin päälle.
Jos tietokoneesi kaiuttimen asetus on  (mykistys), BLUETOOTH-kaiuttimesta ei kuulu ääntä.

– Kun tietokoneesi kaiutin on kytketty päälle:



1 Kytke kaiutin päälle.

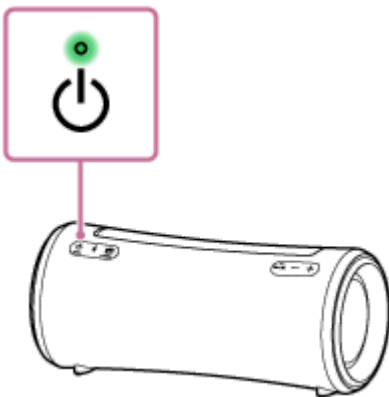

2 Tarkasta (BLUETOOTH) -merkkivalon toiminto. Kun merkkivalo välkkyy kahdesti kerrallaan

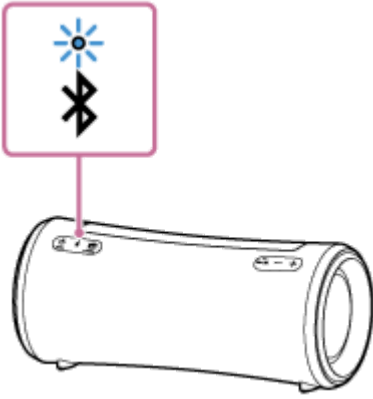

Kun muodostat parin kaiuttimen ja BLUETOOTH-laitteen välille ensimmäisen kerran kaiuttimen ostamisen tai alustamisen jälkeen (kaiuttimessa ei ole parinmuodostustietoja), kaiutin siirtyy automaattisesti parinmuodostustilaan, kun se kytketään päälle. Siirry vaiheeseen 4 .

Kun merkkivalo välkkyi hitaasti

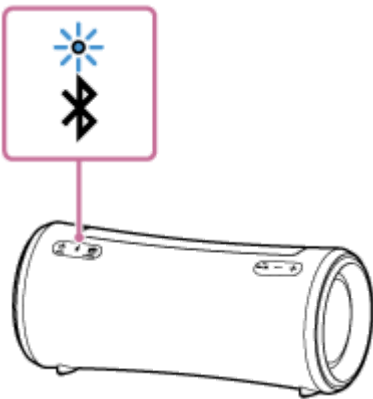

Kaiutin etsii BLUETOOTH-yhteyksiä.

- Voit muodostaa parin kaiuttimen ja toisen tai sitä seuraavan BLUETOOTH-laitteen välille (kun kaiuttimessa on muiden BLUETOOTH-laitteiden parinmuodostustiedot), kun siiryt vaiheeseen 3 .
- Voit yhdistää kaiuttimen uudelleen johonkin BLUETOOTH-laitteeseen, joka on ollut yhdistettynä kaiuttimeen aiemmin, kun siiryt vaiheeseen 4 .
BLUETOOTH-laitteesta riippuen kaiutin voi muodostaa yhteyden laitteeseen uudelleen heti kun se kytketään päälle. Saat yksityiskohtaiset ohjeet lukemalla BLUETOOTH-laitteen mukana toimitetut käyttöohjeet.

Kun merkkivalo pysyy valaistuna

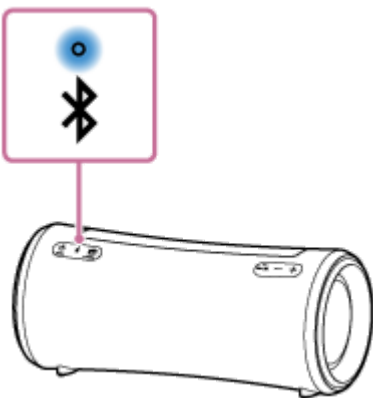

Kaiutin on jo yhdistetty johonkin BLUETOOTH-laitteeseen.

Voit yhdistää kaiuttimen toisen BLUETOOTH-laitteen kanssa tekemällä jommankumman seuraavista menettelyistä:

- Voit muodostaa parin kaiuttimen ja toisen tai sitä seuraavan BLUETOOTH-laitteen välille (kun kaiuttimessa on muiden BLUETOOTH-laitteiden parinmuodostustiedot), kun siiryt vaiheeseen 3 .

- Voit yhdistää kaiuttimen uudelleen johonkin BLUETOOTH-laitteeseen, joka on ollut yhdistettynä kaiuttimeen aiemmin, kun siirryt vaiheeseen 4 .

3 Paina (BLUETOOTH) -painiketta.

Kuulet toteamuksen (BLUETOOTH pairing (BLUETOOTH-parinmuodostus)) kaiuttimesta ja  (BLUETOOTH) -merkkivalo alkaa välkyä kahdesti kerrallaan (parinmuodostustila).

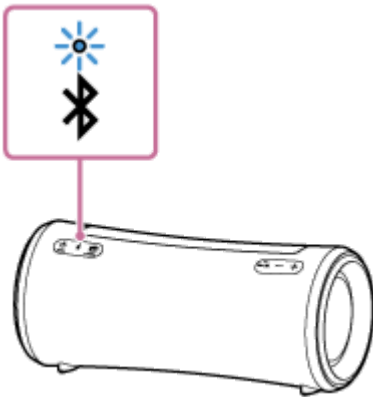

4 Etsi kaiutin tietokoneelta.

1. Napsauta  (System Preferences) - [Bluetooth] näytön oikean alareunan tehtäväpalkista.

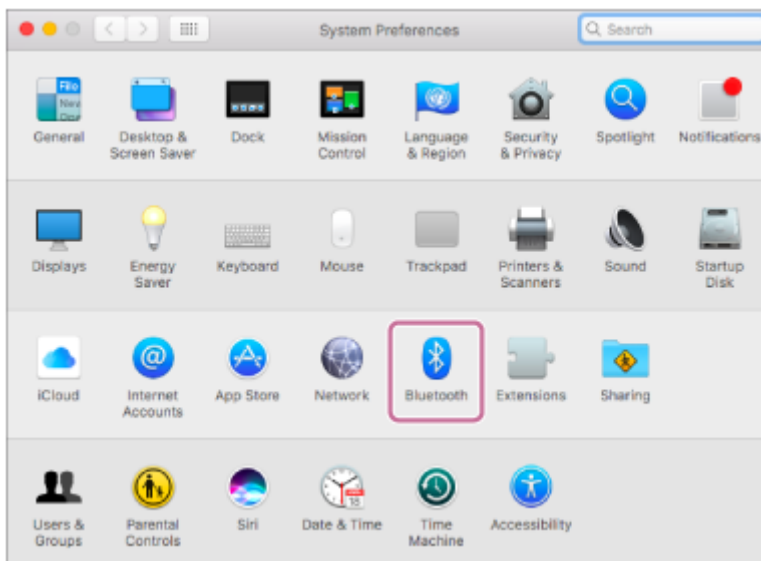

2. Valitse [SRS-XG300] Bluetooth-näytöltä ja napsauta [Pair].

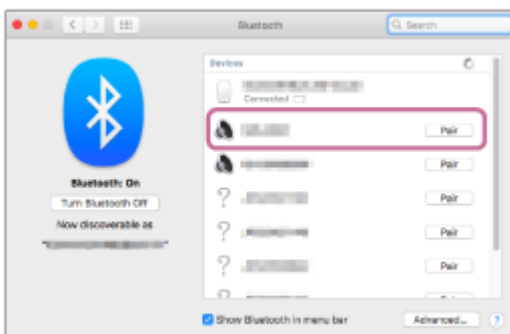

5 Muodosta BLUETOOTH-yhteys noudattamalla näytön ohjeita.

Kun BLUETOOTH-yhteys on muodostettu, kuulet toteamuksen (BLUETOOTH connected (BLUETOOTH yhdistetty)) kaiuttimesta ja  (BLUETOOTH) -merkkivalo vaihtuu välkkyvästä pysyväksi.

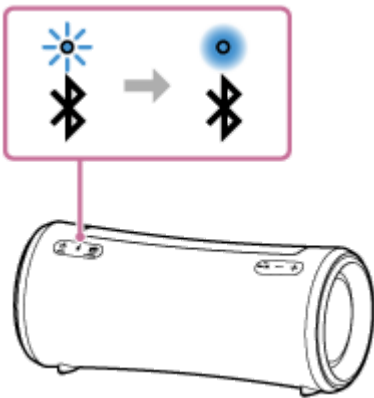

Jos yhteyden muodostusyritys epäonnistuu, toista menettely vaiheesta 3 .

6 Napsauta kaiuttimen kuvaketta näytön oikeassa yläkulmassa ja valitse [SRS-XG300].

Voit alkaa toistaa tietokoneellesi tallennettua musiikkia jne.

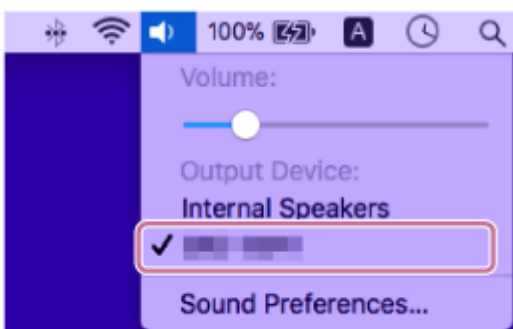

Vihje

- Yllä olevat tietokoneella noudatettavat ohjeet on tarkoitettu esimerkiksi. Saat yksityiskohtaiset ohjeet lukemalla tietokoneesi mukana toimitetut käyttöohjeet. Kaikkia tietokoneita ei ole testattu eikä niiden ole todettu toimivan yllä olevan menettelyn mukaan, eikä tämä menettely sovellu itsekootuille tietokoneille.
- Voit yhdistää kaiuttimen samanaikaisesti enintään 2 BLUETOOTH-laitteeseen. (Monipisteyhteys)

Huomautus

- Kaiuttimen parinmuodostustila vapautuu noin 5 minuutin kuluttua ja (BLUETOOTH) -merkkivalo välkkyä hitaasti. Kun kaiuttimessa ei ole parinmuodostuksen tietoja, esimerkiksi tehdasasetuksissa, parinmuodostustilaa ei kuitenkaan vapauteta. Jos parinmuodostustila vapautetaan ennen prosessin valmistumista, toista vaiheesta 3 alkaen.
- Kun BLUETOOTH-laitteiden välille on muodostettu pari, paria ei tarvitse muodostaa uudelleen, paitsi seuraavissa tapauksissa:
 - Parinmuodostustiedot katoavat korjauksen jne. yhteydessä.
 - Kaiuttimen ja 8 laitteen välille on jo muodostettu pari ja parinmuodostusta yritetään uuden laitteen kanssa. Pari voidaan muodostaa kaiuttimen ja enintään 8 laitteen välille. Kun pari muodostetaan uuden laitteen kanssa, ja pari on jo muodostettu 8 laitteen kanssa, sen laitteen parinmuodostustiedot, joka yhdistettiin ensimmäisenä BLUETOOTH-yhteyden kautta, korvataan uuden laitteen tiedoilla.
 - Kaiuttimen parinmuodostustiedot on poistettu BLUETOOTH-laitteelta.
 - Kaiutin alustetaan. Kaikki parinmuodostuksen tiedot poistetaan. Jos alustat kaiuttimen, se ei ehkä pysty muodostamaan yhteyttä tietokoneeseen. Pyyhi tällöin kaiuttimen parinmuodostustiedot tietokoneelta ja tee parinmuodostusmenettely uudelleen.
- Pari voidaan muodostaa kaiuttimen ja usean laitteen välille, mutta musiikkia voidaan toistaa vain yhdeltä parittaiselta laitteelta kerrallaan.

- Kaiuttimen todentamisavain on ”0000”. Jos muu kuin ”0000” asetetaan todentamisavaimeksi BLUETOOTH-laitteella, kaiuttimeen ei voida muodostaa paria.
- Kun äänikaapeli liitetään kaiuttimen AUDIO IN -liitäntään, kun kaiuttimen ja BLUETOOTH-laitteen välillä on BLUETOOTH-yhteys, BLUETOOTH-laitteen ääni ei kuulu kaiuttimesta (handsfree-toiminto on käytettävissä). Voit kuunnella musiikkia BLUETOOTH-laitteelta, kun irrotat äänikaapelin kaiuttimen AUDIO IN -liitännästä.
- Kun käytät Stereopari-toimintoa tai Yhteys juhliin -toimintoa, et voi käyttää monipisteyhteyden toimintoa.

Aiheeseen liittyvää

- [Kaiuttimen yhdistäminen samanaikaisesti 2 BLUETOOTH-laitteeseen \(monipisteyhteys\)](#)
- [Musiikin kuunteleminen laitteelta BLUETOOTH-yhteyden kautta](#)
- [BLUETOOTH-yhteyden katkaiseminen \(käytön jälkeen\)](#)

Langaton kaiutin
SRS-XG300

Kaiuttimen yhdistäminen samanaikaisesti 2 BLUETOOTH-laitteeseen (monipisteyhteys)

Kun kaiutin on yhdistetty samanaikaisesti 2 BLUETOOTH-laitteeseen BLUETOOTH-yhteyden kautta, voit tehdä seuraavat toiminnot:

- Musiikin toistolähteen vaihtaminen 2 laitteen välillä
Voit vaihtaa musiikin toistolähteen yhdestä laitteesta toiseen muodostamatta BLUETOOTH-yhteyttä uudelleen.

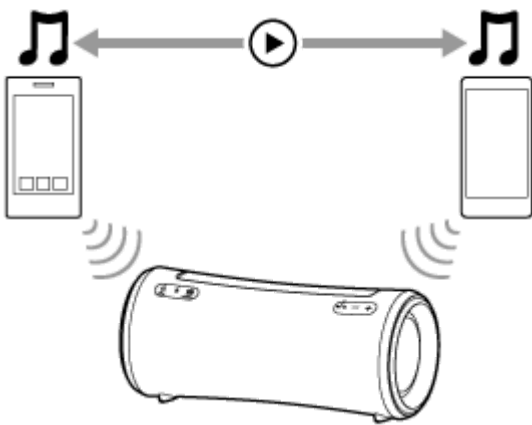

- Valmiustila saapuvan puhelun varalta kumpaan tahansa 2 älypuhelimesta/iPhone-laitteesta
Voit pitää molemmat 2 älypuhelimelta/iPhone-laitetta valmiustilassa saapuvan puhelun varalta kuunnellessasi musiikkia toiselta älypuhelimelta/iPhone-laitteelta, ja vastaanottaa saapuvan puhelun kumpaan tahansa älypuhelimeen/iPhone-laitteeseen puhelun saapuessa.

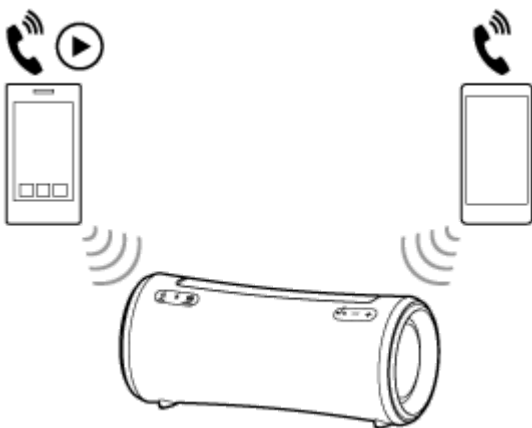

Kaiuttimen yhdistäminen samanaikaisesti 2 laitteeseen BLUETOOTH-yhteyden kautta

1 Muodosta yhteys kaiuttimen ja ensimmäisen BLUETOOTH-laitteen välille.

Saat lisätietoja BLUETOOTH-yhteyksimenettelystä lukemalla seuraavista sen, joka koskee laitettasi.

- [Laiteparin muodostaminen ja yhdistäminen BLUETOOTH®-laitteisiin](#)
- [Yhdistäminen tietokoneeseen BLUETOOTH-yhteyden kautta \(Windows®\)](#)
- [Yhdistäminen tietokoneeseen BLUETOOTH-yhteyden kautta \(Mac\)](#)

2 Pidä kaiutin yhdistettynä ensimmäiseen BLUETOOTH-laitteeseen ja paina  (BLUETOOTH) -painiketta.

Kuulet toteamuksen (BLUETOOTH pairing (BLUETOOTH-parinmuodostus)) kaiuttimesta ja  (BLUETOOTH) -merkkivalo alkaa välkkyä kahdesti kerrallaan (parinmuodostustila).

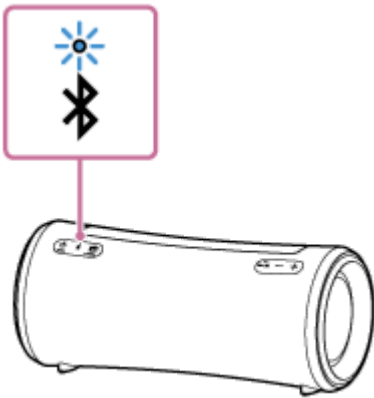

3 Etsi kaiutin käyttämällä toista BLUETOOTH-laitetta.

4 Muodosta BLUETOOTH-yhteys noudattamalla näytön ohjeita.

Kun BLUETOOTH-yhteys on muodostettu, kuulet toteamuksen (BLUETOOTH 2nd Device Connected (BLUETOOTH Toinen laite yhdistetty)) kaiuttimesta ja  (BLUETOOTH) -merkkivalo vaihtuu välkkyvästä pysyväksi.

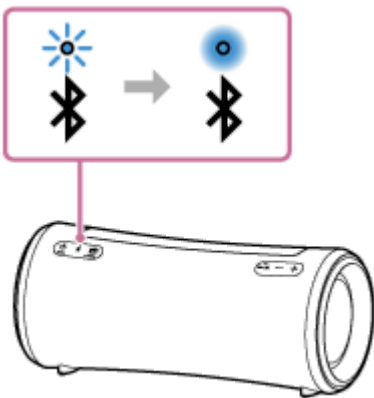

BLUETOOTH-laitteiden vaihtaminen monipisteyhteessä

Kun pidät kaiuttimen yhdistettynä 2 laitteeseen monipisteyhteessä, voit yrittää yhdistää vielä yhden laitteen BLUETOOTH-yhteyden kautta.

Kun käytät kaiutinta ja kolmatta laitetta yrittäessäsi muodostaa BLUETOOTH-yhteyden, BLUETOOTH-yhteys yhdellä 2 laitteesta, jota käytettiin edelliseen musiikin toistoon tai puhelinkeskusteluun, säilytetään, ja BLUETOOTH-yhteys toisen laitteen kanssa katkaistaan. Sen jälkeen muodostetaan BLUETOOTH-yhteys kaiuttimen ja kolmannen laitteen välille.

Musiikin toistaminen, kun kaiutin on yhdistetty 2 laitteeseen monipisteyhteessä

- Kun käytät kaiutinta musiikin toistamiseen, musiikkia aletaan toistaa siltä monipisteyhteyden laitteelta, jota käytettiin aiempaan toistoon.
- Jos haluat toistaa musiikkia toiselta (toiseksi yhdistetyltä) laitteelta monipisteyhteessä, aloita musiikin toistaminen käyttämällä toiseksi yhdistettyä laitetta.
Olosuhteista riippuen voit silti kuulla toistettavan musiikin samalta (ensimmäiseltä) laitteelta kaiuttimen kautta, kun aloitat toiston toiselta laitteelta. Tässä tapauksessa lopeta toisto ensimmäiseltä laitteelta. Sitten voit kuunnella toistettavaa musiikkia toiselta laitteelta.

Puhelun vastaanottaminen, kun kaiutin on yhdistetty 2 älypuhelimeen/iPhone-laitteeseen monipisteyhteessä

- Kaiuttimen yhdistäminen 2 älypuhelimeen/iPhone-laitteeseen monipisteytyksessä asettaa molemmat laitteet valmiustilaan saapuvan puhelun varalta.
- Kun puhelu saapuu yhteen monipisteytyksen laitteeseen, kaiuttimen kautta kuuluu soittoaäni.
- Kun toinen saapuva puhelu saapuu toiseen (toiseksi yhdistettyyn) laitteeseen, kun ensimmäinen puhelu kaiuttimen kautta on kesken, soittoaäni kuuluu toiselta laitteelta.
Kun lopetat puhelun ensimmäisellä laitteella, kuulet soittoaänen toiselta laitteelta kaiuttimen kautta.

Tietoa toteamuksista

Kun kaiutin on yhdistetty laitteisiin monipisteytyksessä, kuulet seuraavat toteamukset kaiuttimesta olosuhteiden mukaisesti.

- Kun BLUETOOTH-yhteys muodostetaan kaiuttimen ja ensimmäisen laitteen välille: "BLUETOOTH Device1 Connected (BLUETOOTH Laite1 yhdistetty)"
- Kun BLUETOOTH-yhteys muodostetaan kaiuttimen ja toisen laitteen välille: "BLUETOOTH Device2 Connected (BLUETOOTH Laite2 yhdistetty)"
- Kun BLUETOOTH-yhteys ensimmäiseen laitteeseen katkaistaan: "BLUETOOTH Device1 Disconnected (BLUETOOTH Laite1 katkaistu)"
- Kun BLUETOOTH-yhteys toiseen laitteeseen katkaistaan: "BLUETOOTH Device2 Disconnected (BLUETOOTH Laite2 katkaistu)"
- Kun BLUETOOTH-yhteys ensimmäiseen laitteeseen katkaistaan ja korvataan kolmanteen laitteeseen muodostetulla BLUETOOTH-yhteydellä: "BLUETOOTH Device1 Replaced (BLUETOOTH Laite1 korvattu)"
- Kun BLUETOOTH-yhteys toiseen laitteeseen katkaistaan ja korvataan kolmanteen laitteeseen muodostetulla BLUETOOTH-yhteydellä: "BLUETOOTH Device2 Replaced (BLUETOOTH Laite2 korvattu)"

Vihje

- Niin kauan kuin BLUETOOTH-toiminto on aktivoituna BLUETOOTH-laitteella, joka on ollut aiemmin yhdistettynä kaiuttimeen, kaiutin yhdistetään uudelleen laitteeseen heti kun kaiutin kytketään päälle.
- Voit suorittaa toimintoja, mukaan lukien BLUETOOTH-yhteyksien muodostaminen ja katkaiseminen, kun käytät "Sony | Music Center" -sovellusta.

Huomautus

- Kun käytät Stereopari-toimintoa tai Yhteys juhliin -toimintoa, et voi käyttää monipisteytyksen toimintoa.
- BLUETOOTH-laitteesta riippuen et ehkä voi käyttää monipisteytyksen toimintoa.
- Monipisteytyttä ei voida poistaa käytöstä.

Aiheeseen liittyvää

- [Laiteparin muodostaminen ja yhdistäminen BLUETOOTH®-laitteisiin](#)
- [Yhdistäminen tietokoneeseen BLUETOOTH-yhteyden kautta \(Windows®\)](#)
- [Yhdistäminen tietokoneeseen BLUETOOTH-yhteyden kautta \(Mac\)](#)

Langaton kaiutin
SRS-XG300

Musiikin kuunteleminen laitteelta BLUETOOTH-yhteyden kautta

Voit kuunnella musiikkia BLUETOOTH-laitteelta ja käyttää sitä kaiuttimen avulla BLUETOOTH-yhteyden kautta, jos se tukee seuraavia BLUETOOTH-profiileita.

A2DP (Advanced Audio Distribution Profile)

Mahdollistaa korkealaatuisen äänisisällön kuuntelemisen langattomasti.

AVRCP (Audio Video Remote Control Profile)

Mahdollistaa äänenvoimakkuuden säätämisen sekä toiston, tauotuksen ja seuraavan tai nykyisen kappaleen alkuun siirtymisen.

Toiminnot saattavat vaihdella BLUETOOTH-laitteesta riippuen. Lue myös BLUETOOTH-laitteen mukana toimitetut käyttöohjeet.

Huomautus

- Varmista etukäteen, että BLUETOOTH-laitteen ja kaiuttimen äänenvoimakkuus on asetettu kohtuulliselle tasolle, jotta kaiuttimesta ei kuulu yhtäkkiä voimakasta ääntä. BLUETOOTH-laitteesta riippuen kaiuttimen äänenvoimakkuuden säätäminen ei ehkä ole mahdollista BLUETOOTH-laitteella, kun toisto laitteella on keskeytetty/tauotettu.

1 Kun äänikaapeli on yhdistetty AUDIO IN -liitäntään, irrota kaapeli.

Kun äänikaapeli on yhdistetty AUDIO IN -liitäntään, et kuule musiikkia miltään BLUETOOTH -laitteelta.

2 Muodosta yhteys kaiuttimen ja BLUETOOTH-laitteen välille.

Kun BLUETOOTH-yhteys on muodostettu, kuulet toteamuksen (BLUETOOTH connected (BLUETOOTH yhdistetty)) kaiuttimesta ja  (BLUETOOTH) -merkkivalo vaihtuu välkkyvästä pysyväksi.

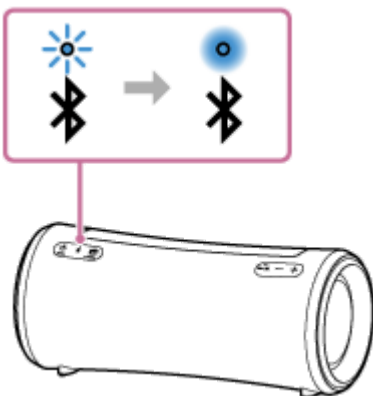

3 Aloita toisto BLUETOOTH-laitteella.

4 Säädä äänenvoimakkuutta painamalla kaiuttimen +/- (äänenvoimakkuus) -painikkeita tai käyttämällä BLUETOOTH-laitetta.

Kun painat kaiuttimen +/- (äänenvoimakkuus) -painikkeita tai säädät äänenvoimakkuutta BLUETOOTH-laitteella,  (virta) -merkkivalo välkkyä kerran tai 3 kertaa.

Käyttämstäsi BLUETOOTH-laitteesta riippuen kaiuttimen  (virta) -merkkivalo ei ehkä välky, vaikka säätäisit äänenvoimakkuutta BLUETOOTH-laitteella.

Paina ja pidä alhaalla $-/+$ (äänenvoimakkuus) -painikkeita tehdxsesi nopeita säätöjä.

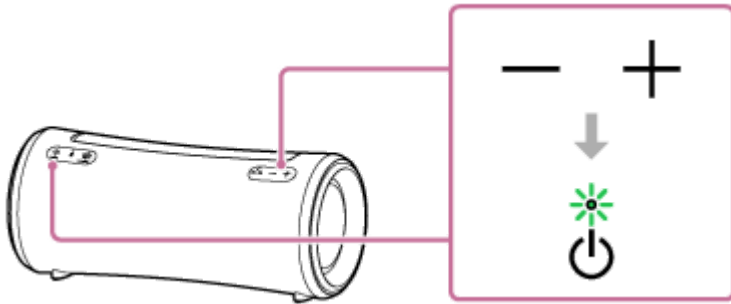

Voit käyttää kaiuttimen painikkeita toiston aikana tehdxsesi seuraavat toiminnot.

Tauota

Tauota painamalla  (toisto)/  (puhelu) -painiketta toiston aikana. Peruuta tauotus painamalla sitä uudelleen.

Siirry seuraavan kappaleen alkuun

Paina  (toisto)/  (puhelu) -painiketta nopeasti kahdesti toiston aikana.

Siirry nykyisen tai edellisen kappaleen alkuun*

Paina  (toisto)/  (puhelu) -painiketta nopeasti 3 kertaa toiston aikana.

* Toiminnot vaihtelevat käytettävän BLUETOOTH-laitteen mukaan.

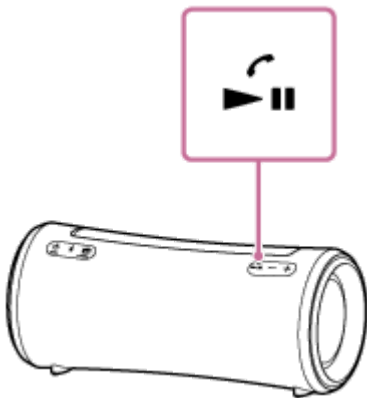

Vihje

- Niin kauan kuin kaiutin on yhdistettynä seinäpistorasiaan verkkovirtalaitteen (toimitettu) avulla, kaiuttimen sisäinen akku kykenee latautumaan, vaikka musiikin toisto kaiuttimesta olisi käynnissä. Kaiuttimen käytöstä riippuen täyteen latautuminen voi kuitenkin kestää kauan. Kun aiot käyttää kaiutinta akun latauksen aikana, pienennä kaiuttimen äänenvoimakkuutta, tai kytke kaiutin pois päältä ja anna akun latautua täysin ennen kuin käytät kaiutinta.
- Kun asetat kaiuttimen äänenvoimakkuuden korkeimmalle tai alhaisimmalle tasolle,  (virta) -merkkivalo välkky 3 kertaa.

Huomautus

- Apple iOS -laitteet: tämä kaiutin on yhteensopiva iOS 10.0:n ja uudempien versioiden kanssa. BLUETOOTH-yhteys ei ole käytettävissä laitteilla, joiden versio on iOS 9.x tai vanhempi.
- Jos tiedonsiirto-olosuhteet ovat heikot, BLUETOOTH-laite saattaa reagoida kaiuttimella tehtäviin toimintoihin virheellisesti.
- Kun musiikin toisto on käynnissä BLUETOOTH-laitteella, älä yhdistä mitään laitetta AUDIO IN -liitäntään. Laitteen yhdistäminen AUDIO IN -liitäntään asettaa kaiuttimen automaattisesti AUDIO IN -tilaan, etkä kuule musiikkia miltään BLUETOOTH-laitteelta.

- Kun kaiuttimen AUDIO IN -liitäntään on yhdistetty laite, voit edelleen kuunnella musiikkia BLUETOOTH-laitteelta, joka on yhdistetty BLUETOOTH-yhteyden avulla, kun valitset esimerkiksi [My Library] "Sony | Music Center" -sovelluksesta.
- Kun käytät laitetta hyvin kuumissa paikoissa, äänenvoimakkuus saattaa pienentyä sisäisen akun suojelemiseksi.
- Kun sisäisen akun virtataso on alhainen, kaiuttimen äänenvoimakkuuden enimmäisasetus pienenee.
- BLUETOOTH-laitteesta riippuen äänenvoimakkuuden säätäminen tai äänilähtöasetuksen asettaminen yhdistetyllä laitteella voi olla tarpeen.
- Huminaa tai äänen katkeamista voi esiintyä riippuen kaiuttimeen yhdistetystä BLUETOOTH-laitteesta, tiedonsiirtoympäristöstä tai käyttöympäristöstä.

Aiheeseen liittyvää

- [BLUETOOTH-yhteyden katkaiseminen \(käytön jälkeen\)](#)
- [Kaiuttimen lataaminen](#)

Langaton kaiutin
SRS-XG300

Musiikin toiston laadun valitseminen BLUETOOTH-yhteyden kautta (koodekki)

”Äänenlaatu etusijalla”- ja ”Vakaa yhteys etusijalla” -asetukset ovat saatavilla kaiuttimessa BLUETOOTH-yhteyden laata varten. ”Äänenlaatu etusijalla” -asetus tarjoaa yhteensopivuuden sekä SBC:n että AAC:n ja LDAC:n kanssa musiikin toistoa varten korkealaatuisella äänellä, kun taas ”Vakaa yhteys etusijalla” -asetus mahdollistaa musiikin toiston vakaampien BLUETOOTH-yhteyksien kautta. Ostohetkellä ”Äänenlaatu etusijalla” -asetus on valittuna.

Tuetut koodekit

- Äänenlaatu etusijalla (oletusasetus): Optimaalinen koodekki valitaan automaattisesti vaihtoehdoista AAC, LDAC ja SBC.
- Vakaa yhteys etusijalla: SBC on valittuna.

1 Kytke kaiutin päälle.

✂ (BLUETOOTH) -merkkivalo välkky* sinisenä.

* Jos kaiuttimeen aikaisemmin yhdistetty BLUETOOTH-laite on lähellä, kaiutin saattaa muodostaa yhteyden laitteeseen automaattisesti. Tällöin kaiuttimen ✂ (BLUETOOTH) -merkkivalo syttyy sinisenä.

2 Vaihda BLUETOOTH-yhteyden laatu.

Käytettäessä kaiuttimen painikkeita

1. Paina ► (toisto)/ ☎ (puhelu) -painiketta ja ✂ (BLUETOOTH) -painiketta ja pidä niitä alhaalla samanaikaisesti noin 2 sekunnin ajan.
Kun asetus vaihdetaan ”Vakaa yhteys etusijalla” -tilaan, ⏻ (virta) -merkkivalo välkky 3 kertaa vihreänä.
Kun asetus vaihdetaan ”Äänenlaatu etusijalla” -tilaan, ⏻ (virta) -merkkivalo välkky kahdesti vihreänä.
Kun kaiutin yhdistetään BLUETOOTH-laitteisiin, kaikki yhteydet katkaistaan automaattisesti ja muodostetaan sitten uudestaan, minkä jälkeen uudet asetukset otetaan käyttöön.

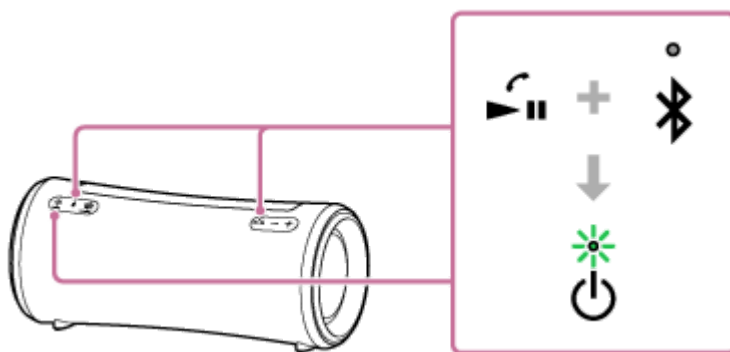

Vihje

- Niin kauan kuin kaiutin on yhdistettynä seinäpistorasiaan toimitetun verkkovirtalaitteen avulla, voit vaihtaa BLUETOOTH-yhteyden laadun myös kaiuttimen ollessa sammutettuna.

Käytettäessä ”Sony | Music Center” -sovellusta

1. Muodosta pari kaiuttimen ja BLUETOOTH-laitteen, kuten älypuhelimien, välille.
Kun BLUETOOTH-yhteys on muodostettu, kuulet toteamuksen (BLUETOOTH connected (BLUETOOTH yhdistetty)) kaiuttimesta.
2. Käynnistä sovellus napauttamalla [Music Center] älypuhelimella jne.



Music Center

3. Napauta [SRS-XG300].
4. Napauta [Settings] - [Sound] - [Bluetooth Connection Quality] ja valitse sitten [Priority on Sound Quality] tai [Priority on Stable Connection].
5. Katkaise yhteys BLUETOOTH-laitteeseen ja muodosta sitten yhteys uudelleen. Asetus tulee voimaan.

Vihje

- Kun käytät Stereopari-toimintoa tai Yhteys juhliin -toimintoa, koodekiksi vaihdetaan automaattisesti SBC.

Huomautus

- Kun "Äänenlaatu etusijalla" -asetus on valittuna, kohinaa tai äänen katkeamista voi esiintyä BLUETOOTH-laitteen asetusten ja ympäristön olosuhteiden mukaan. Tässä tapauksessa vaihda BLUETOOTH-yhteyden laaduksi "Vakaa yhteys etusijalla" -asetus.

Aiheeseen liittyvää

- [BLUETOOTH-valmiustilan \(automaattinen käynnistys\) toiminnon käyttäminen](#)
- [Mitä "Sony | Music Center" -sovelluksen avulla voi tehdä](#)

Langaton kaiutin
SRS-XG300

BLUETOOTH-yhteyden katkaiseminen (käytön jälkeen)

Kun lopetat musiikin toistamisen BLUETOOTH-laitteella, tee jokin seuraavista toiminnoista katkaistaksesi BLUETOOTH-yhteyden.

Kun BLUETOOTH-yhteys katkaistaan, kuulet toteamuksen (BLUETOOTH disconnected (BLUETOOTH katkaistu)) kaiuttimesta.

- Sammuta BLUETOOTH-toiminto BLUETOOTH-laitteella.
Saat yksityiskohtaiset ohjeet lukemalla laitteen mukana toimitetut käyttöohjeet.
- Sammuta BLUETOOTH-laite.
- Sammuta kaiutin.

Vihje

- Jos sammutat yhden kaiuttimen käyttäessäsi Stereopari-toimintoa, toinen kaiutin sammuu automaattisesti. Niiden välinen BLUETOOTH-yhteys katkeaa.
- Kun lopetat musiikin toistamisen, BLUETOOTH-yhteys saattaa katketa automaattisesti BLUETOOTH-laitteesta riippuen.

Aiheeseen liittyvää

- [Virran sammuttaminen](#)
- [Mitä "Sony | Music Center" -sovelluksen avulla voi tehdä](#)
- [Autom. valmiustila \(virransäästö\) -toiminto](#)

Langaton kaiutin
SRS-XG300

Musiikin kuunteleminen kannettavalta äänilaitteelta jne.

Voit käyttää kaiutinta liittämällä siihen kannettavan äänilaitteen jne. äänikaapelin (saatavana kaupoista) avulla.

Huomautus

- Ennen kuin muodostat yhteyden kaiuttimen ja kannettavan äänilaitteen välille, pienennä kaiuttimen ja laitteen äänenvoimakkuutta välttääksesi voimakkaiden yhtäkkisten äänien kuulumisen kaiuttimesta.

1 Liitä laite AUDIO IN -liitäntään äänikaapelin (saatavana kaupoista) avulla.

Käytä liitäntöihin äänikaapelia, jossa on ministereopistoke (ei vastusta)^{*1} molemmissa päissä.

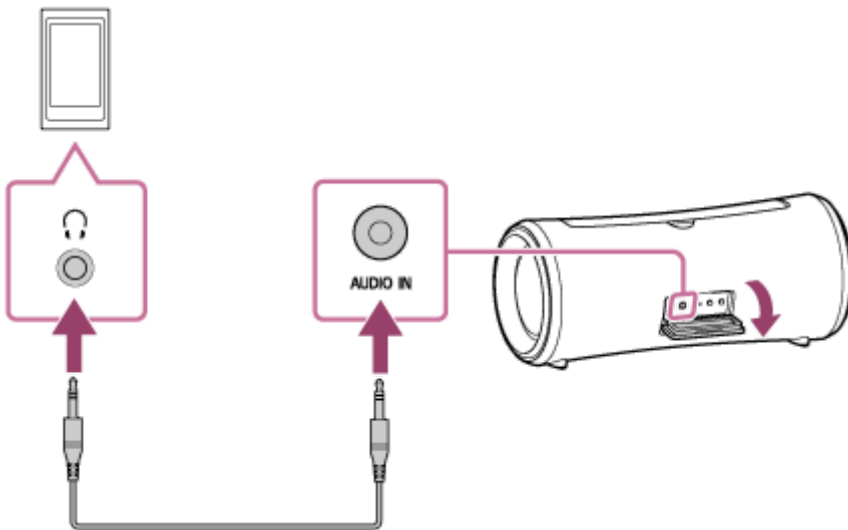

^{*1} Jos käytät äänikaapelia (ministereopistokkeilla) merkittäväällä vastuksella, ääni saattaa olla alhaisempi. Varmista sen vuoksi, että käytät kaapelia (ministereopistokkeilla) ilman vastusta.

2 Kytke kaiutin päälle.

⏻ (virta) -merkkivalo syttyy vihreänä.^{*2}

^{*2} Jos kaiuttimeen aikaisemmin yhdistetty BLUETOOTH-laite on lähellä, kaiutin saattaa muodostaa yhteyden laitteeseen automaattisesti. Tällöin kaiuttimen  (BLUETOOTH) -merkkivalo syttyy sinisenä.

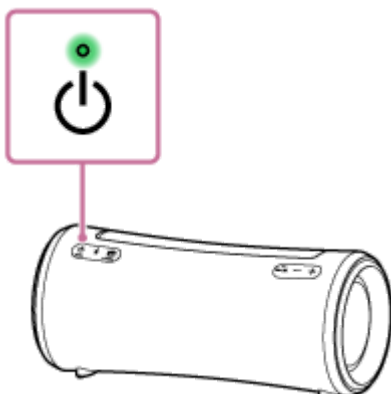

3 Kytke päälle ja käynnistä toisto yhdistetyllä laitteella.

4 Säädä yhdistetyn laitteen äänenvoimakkuus kohtalaiselle tasolle.

Jos äänenvoimakkuutta säädetään yhdistetyn kannettavan äänilaitteen toiminnoilla, kaiuttimen  (virta) -merkkivalo ei välky.

5 Säädä äänenvoimakkuutta painamalla -/+ (äänenvoimakkuus) -painikkeita.

Kun painat -/+ (äänenvoimakkuus) -painikkeita äänenvoimakkuuden säätämiseksi,  (virta) -merkkivalo välkky kerran tai 3 kertaa.

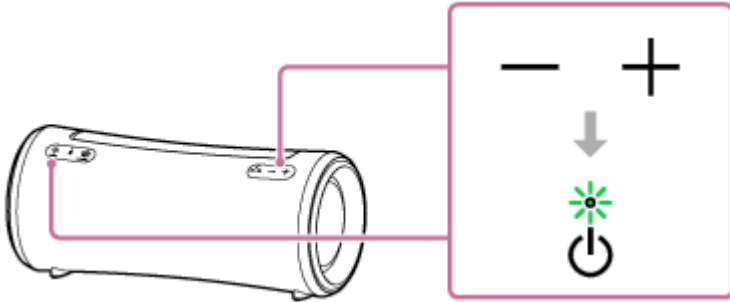

Vihje

- Jos et kuule ääntä, nosta yhdistetyn laitteen äänenvoimakkuutta.
- Niin kauan kun kaiutin on yhdistetty älypuhelimien tai matkapuhelimeen HFP (Hands-free Profile) BLUETOOTH -yhteyden kautta, voit myös puhua handsfree-puheluita puhelimella samalla kun kuuntelet musiikkia laitteelta, joka on yhdistetty kaiuttimeen äänikaapelin avulla.

Huomautus

- Kun äänikaapeli on liitetty AUDIO IN -liitäntään, etusija on AUDIO IN -liitännän äänilähdöllä, ja äänilähtö BLUETOOTH-laitteesta poistetaan käytöstä. BLUETOOTH-yhteyden tilan mukaan kaiuttimen  (BLUETOOTH) -merkkivalo syttyy tai välkky sinisenä. Tämä ei kuitenkaan ole toimintahäiriö.
- Kun kaiuttimeen on liitetty äänikaapeli, voit edelleen kuunnella musiikkia BLUETOOTH-laitteelta, joka on yhdistetty BLUETOOTH-yhteyden avulla, kun valitset esimerkiksi [My Library] "Sony | Music Center" -sovelluksesta.
- Kun Stereopari-toiminto tai Yhteys juhliin -toiminto on käytössä, kaiutin ei kykene saamaan kuuluviin musiikkia, jota toistetaan laitteelta, joka on yhdistetty AUDIO IN -liitäntään äänikaapelin avulla.
- Kun kaiutin on AUDIO IN -tilassa, voit tehdä sen asetukset Stereopari-toimintoa tai Yhteys juhliin -toimintoa varten myös "Sony | Music Center" -sovelluksen avulla. Kun asetukset on tehty, kaiutin kuitenkin asetetaan automaattisesti BLUETOOTH-tilaan.
- Kun liität kannettavan äänilaitteen AUDIO IN -liitäntään ja toistat musiikkia, et voi käyttää kaiuttimen painikkeita tehdäkseen toimintoja, kuten tauottaa, siirtyä seuraavan kappaleen alkuun ja siirtyä nykyisen kappaleen alkuun.
- Älä käytä AUDIO IN -liitäntää paikoissa, joissa kaiuttimen päälle saattaa roiskua vettä. Toimitettua verkkovirtalaitetta sekä suojuksen takana olevia liitäntää ja portteja (USB / AUDIO IN) ei ole suunniteltu vedenpitäväksi tai pölytiiviksi.
- Varmista, että suljet suojuksen täysin, kun olet irrottanut äänikaapelin kaiuttimesta. Suojus on erittäin tärkeä vedenpitävyyden ja pölytiivyyden ylläpitämiseksi.

Aiheeseen liittyvää

- [Autom. valmiustila \(virransäästö\) -toiminto](#)



Langaton kaiutin
SRS-XG300

Äänitehosteiden vaihtaminen

Voit vaihtaa kaiuttimen äänitehosteita.

Dynaamisemman äänen kuunteleminen (MEGA BASS -tehoste)

Voit tehdä jommankumman seuraavista asennusmenettelyistä.
Ostohetkellä MEGA BASS -äänitehoste on aktivoitu.

- Napauta "Sony | Music Center" -sovelluksessa [SRS-XG300] - [Settings] - [Sound] - [Sound Effect] - [MEGA BASS].
- Paina kaiuttimen MEGA BASS -painiketta.
Joka kerran, kun painat painiketta, MEGA BASS -äänitehoste aktivoidaan tai sen aktivointi poistetaan.

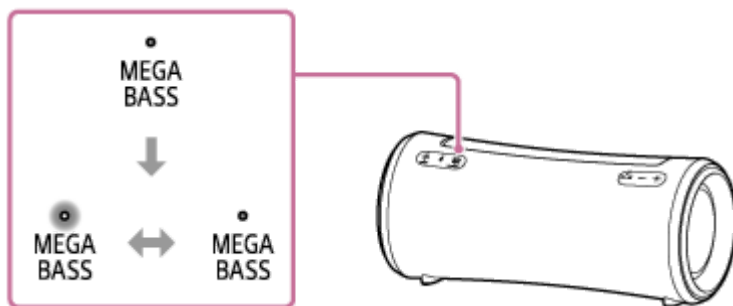

Live-esityksen kaltaisesta tunnelmasta nauttiminen (LIVE SOUND -tehoste)



Napauta "Sony | Music Center" -sovelluksessa [SRS-XG300] - [Settings] - [Sound] - [Sound Effect] - [LIVE SOUND].

Taajuuskorjaimen asetuksen vaihtaminen haluamaksesi (CUSTOM)

1. Napauta "Sony | Music Center" -sovelluksessa [SRS-XG300] - [Settings] - [Sound].
2. Tee seuraava.
 - Napauta [Sound Effect] - [CUSTOM].
 - Napauta [Custom EQ] ja säädä sitten taajuuskorjaimen asetus haluamaksesi.

Kaiuttimen käyttäminen pienemmällä uudelleenladattavan akun virrankulutuksella (STAMINA)

Voit tehdä jommankumman seuraavista asennusmenettelyistä.
Ostohetkellä STAMINA-virta-asetuksen aktivointi on poistettu.

- Paina kaiuttimen MEGA BASS/  STAMINA -painiketta ja pidä sitä painettuna noin 2 sekunnin ajan. STAMINA-merkkivalo syttyy valkoisena ilmaisten, että STAMINA-virta-asetus on aktivoitu. Jos haluat poistaa STAMINA-virta-asetuksen aktivoinnin, paina MEGA BASS/  STAMINA -painiketta uudelleen ja pidä sitä painettuna noin 2 sekunnin ajan.

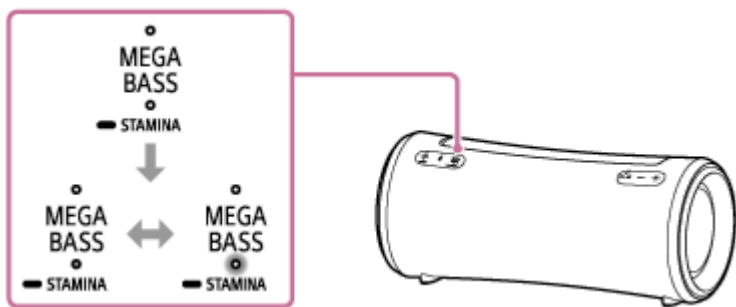

- Napauta "Sony | Music Center" -sovelluksessa [SRS-XG300] - [Settings] - [Power Option] ja valitse sitten [STAMINA].

Kun STAMINA-virta-asetus on aktivoitu, valotoiminnon ja äänitehosteiden, mukaan lukien MEGA BASS, aktivointi poistetaan.

Langaton kaiutin
SRS-XG300

Musiikin kuunteleminen langattomasti 2 kaiuttimen avulla (Stereopari-toiminto)

Stereopari-toiminnon käyttämiseen tarvitaan 2 SRS-XG300-kaiutinta. Kun yhdistät 2 kaiutinta BLUETOOTH-yhteyden avulla, voit nauttia voimakkaammasta äänestä.

2 kaiutinta, jotka yhdistetään BLUETOOTH-yhteyksien kautta, toistavat ääntä stereona, jolloin 1 kaiutin toistaa ääntä oikeasta kanavasta (oikea puoli) ja toinen toistaa ääntä vasemmasta kanavasta (vasen puoli).

Varmista, että toimit seuraavasti ennen kaiuttimen käyttämistä:

- Päivitä esiasennettu ohjelmisto uusimpaan versioon kussakin kaiuttimessa, jotta toimintoa varten voidaan muodostaa yhteys.
(Lisätietoja päivitysmenettelystä on kohdassa [Eσίαςennetun ohjelmiston päivittäminen.](#))
- Varmista, että 2 kaiutinta, jotka yhdistetään toimintoa varten, sijaitsevat enintään 1 m:n etäisyydellä toisistaan.
- Lopeta musiikin toisto, jos se on käynnissä.

Voit muodostaa tai katkaista yhteyden Stereopari-toimintoon "Sony | Music Center" -sovelluksen avulla.

Saat lisätietoja "Sony | Music Center" -sovelluksesta siirtymällä seuraavaan osoitteeseen:

<https://www.sony.net/smcqa/>

Huomautus

- Kun Stereopari-toiminto on käytössä, kaiutin ei kykene saamaan kuuluviin musiikkia, jota toistetaan laitteelta, joka on yhdistetty AUDIO IN -liitäntään äänikaapelin avulla.
- Kun kaiutin on AUDIO IN -tilassa, voit tehdä sen asetukset Stereopari-toimintoa varten myös "Sony | Music Center" -sovelluksen avulla. Kun asetukset on tehty, kaiutin kuitenkin asetetaan automaattisesti BLUETOOTH-tilaan.
- Kannettavan äänilaitteen tai vastaavan yhdistäminen AUDIO IN -liitäntään asettaa kaiuttimen automaattisesti AUDIO IN -tilaan ja poistaa Stereopari-toiminnon aktivoinnin.
- Voit välttää äkillisten kovien äänten kuulumisen kaiuttimesta pienentämällä sekä kaiuttimen että BLUETOOTH-laitteen äänenvoimakkuutta tai lopettamalla toiston BLUETOOTH-laitteelta ennen yhteyden muodostamista BLUETOOTH-laitteeseen.

Vihje

- Kun käytät Stereopari-toimintoa, koodiksi vaihdetaan automaattisesti SBC.
- Kaiuttimien sammuttaminen ei sammuta Stereopari-toimintoa. Kun yksi kaiutin kytketään uudelleen päälle, se yrittää muodostaa yhteyden Stereopari-toimintoon. Jos haluat käyttää Stereopari-toimintoa, kytke toinen kaiutin päälle 1 minuutin kuluessa. Kun BLUETOOTH-valmiustilan toiminto pysyy aktiivisena* kummassakin kaiuttimessa, kumman tahansa kaiuttimen kytkeminen päälle kuitenkin kytkee toisenkin kaiuttimen päälle automaattisesti ja yhteys Stereopari-toimintoon muodostetaan kaiuttimien välille.

* Niin kauan kuin kaiutin on yhdistettynä seinäpistorasiaan toimitetun verkkovirtalaitteen avulla, BLUETOOTH-valmiustilan toiminto on kytketty päälle.

Aiheeseen liittyvää

- [BLUETOOTH-valmiustilan \(automaattinen käynnistys\) toiminnon käyttäminen](#)
- ["Sony | Music Center" -sovelluksen asentaminen](#)

- Esiasennetun ohjelmiston päivittäminen

5-039-105-11(1) Copyright 2022 Sony Corporation

Langaton kaiutin
SRS-XG300

Langaton toisto usealla kaiuttimella (Yhteys juhliin -toiminto)

Voit yhdistää useita Yhteys juhliin -toiminnon kanssa yhteensopivia kaiuttimia (enintään 100 kaiutinta) BLUETOOTH-yhteyksien kautta ja nauttia toistetusta musiikista.

Wireless Party Chain -toiminnon kanssa yhteensopivia laitteita ei voi yhdistää.

Yhteys juhliin -toiminnon kanssa yhteensopivat laitteet*:

LSPX-S3, SRS-XP700, SRS-XP500, SRS-XG500, SRS-XG300, SRS-XB43, SRS-XB33, SRS-XB23, SRS-XE300, SRS-XE200

* Maastasi tai alueestasi riippuen jotkin yhteensopivat laitteet eivät ole ostettavissa.

Varmista, että toimit seuraavasti ennen kaiuttimen käyttämistä:

- Päivitä esiasennettu ohjelmisto uusimpaan versioon kussakin kaiuttimessa, jotta toimintoa varten voidaan muodostaa yhteys.
(Lisätietoja päivitysmenettelystä on kohdassa [Esiasennetun ohjelmiston päivittäminen.](#))
- Varmista, että kaikki kaiuttimet, jotka yhdistetään toimintoa varten, sijaitsevat enintään 1 m:n päässä toisistaan.
- Lopeta musiikin toisto, jos se on käynnissä.

1 Tee kaiuttimen asetukset Yhteys juhliin -toimintoa varten ”Sony | Music Center” -sovelluksessa.

Saat lisätietoja ”Sony | Music Center” -sovelluksesta siirtymällä seuraavaan osoitteeseen:
<https://www.sony.net/smcqa/>

2 Aloita toisto BLUETOOTH-laitteella ja säädä äänenvoimakkuus sopivalle tasolle.

Sama musiikki toistetaan kaikista kaiuttimista.

Kun säädät BLUETOOTH-laitteen tai laitteeseen yhdistetyn kaiuttimen (ensimmäiseksi asetetun kaiuttimen) äänenvoimakkuutta, kaikkien kaiuttimien äänenvoimakkuus säädetään automaattisesti. Voit myös säätää muiden kaiuttimien (toisena tai myöhemmin asetettujen) äänenvoimakkuutta.

Yhdistetyn BLUETOOTH-laitteen tai kaiuttimen vaihtaminen tai Yhteys juhliin -toiminnon katkaiseminen

Lopeta musiikin toisto etukäteen.

Vihje

- Kaiuttimen valotila vaihtelee ensimmäiseksi asetetun kaiuttimen tyyppiin mukaan.
- Kun käytät Yhteys juhliin -toimintoa, koodekiksi vaihdetaan automaattisesti SBC.

Huomautus

- Kun Yhteys juhliin -toiminto on käytössä, kaiutin ei kykene saamaan kuuluviin musiikkia, jota toistetaan laitteelta, joka on yhdistetty AUDIO IN -liitäntään äänikaapelin avulla.
- Kun kaiutin on AUDIO IN -tilassa, voit tehdä sen asetukset Yhteys juhliin -toimintoa varten myös ”Sony | Music Center” -sovelluksen avulla. Kun asetukset on tehty, kaiutin kuitenkin asetetaan automaattisesti BLUETOOTH-tilaan.

- Kannettavan äänilaitteen tai vastaavan yhdistäminen AUDIO IN -liitäntään asettaa kaiuttimen automaattisesti AUDIO IN -tilaan ja poistaa Yhteys juhliin -toiminnon aktivoinnin.
- Kun videoita katsellaan Yhteys juhliin -toimintoa käyttämällä, video ja ääni voivat toistua eri aikaan.

Aiheeseen liittyvää

- ["Sony | Music Center" -sovelluksen asentaminen](#)
- [Esiasennetun ohjelmiston päivittäminen](#)

Langaton kaiutin
SRS-XG300

Videopuhelun soittaminen tietokoneella

Tietokoneella soitettavan videopuhelun aikana voit käyttää kaiutinta langattomiin puhelinkeskusteluihin.

1 Yhdistä kaiutin tietokoneeseen BLUETOOTH-yhteyden kautta.

2 Käynnistä videopuhelusovellus tietokoneella.

3 Näytä videopuhelusovelluksen asetukset*1.

- Tietokoneella soitettavia videopuheluita varten valitse BLUETOOTH-profiili, mutta ei musiikin toistoa varten (A2DP), vaan puhelinkeskusteluja varten (HFP-yhteys). Kun BLUETOOTH-profiili musiikin toistoa varten (A2DP-yhteys) on valittuna, puhelimesta puhuminen ei ole ehkä mahdollista.
- Kaiuttimen asetuksia varten valitse [Headset earphone (SRS-XG300 Hands-Free)]*2, joka on BLUETOOTH-profiili puhelinkeskusteluja varten (HFP-yhteys). ([Speakers (SRS-XG300 Stereo)]*2 on BLUETOOTH-profiili musiikin toistoa varten.)
- Mikrofonin asetuksia varten valitse [Headset microphone (SRS-XG300 Hands-Free)]*2, joka on BLUETOOTH-profiili puhelinkeskusteluja varten (HFP-yhteys).
- Videopuhelusovelluksesi mukaan valinta [Headset earphone (SRS-XG300 Hands-Free)]*2 tai [Headset microphone (SRS-XG300 Hands-Free)]*2, joka on BLUETOOTH-profiili puhelinkeskusteluja varten (HFP-yhteys), tai [Speakers (SRS-XG300 Stereo)]*2, joka on BLUETOOTH-profiili musiikin toistoa varten (A2DP-yhteys), ei ehkä ole saatavilla kaiuttimen tai mikrofonin asetuksia varten, ja vain [SRS-XG300] saatetaan näyttää. Tässä tapauksessa valitse [SRS-XG300].
- Voit tutustua usein kysytyihin kysymyksiin ja niiden vastauksiin asiakastuen verkkosivustolla.

*1 Käyttämäsi videopuhelusovelluksen mukaan tämä toiminto ei ehkä ole käytettävissä.

*2 Merkinnät voivat vaihdella tietokoneen tai videopuhelusovelluksen mukaan.

Vihje

- Kun et voi nähdä videopuhelusovelluksen asetuksia tai valita [Headset earphone (SRS-XG300 Hands-Free)] tai [Headset microphone (SRS-XG300 Hands-Free)], joka on BLUETOOTH-profiili puhelinkeskusteluja varten (HFP-yhteys), valitse [Headset earphone (SRS-XG300 Hands-Free)] tai [Headset microphone (SRS-XG300 Hands-Free)] tietokoneen asetuksia varten, ja muodosta sitten yhteys. Saat lisätietoja lukemalla seuraavat aiheet.
 - [Yhdistäminen tietokoneeseen BLUETOOTH-yhteyden kautta \(Windows®\)](#)
 - [Yhdistäminen tietokoneeseen BLUETOOTH-yhteyden kautta \(Mac\)](#)
- Mac-tietokoneella BLUETOOTH-profileja sekä musiikin toistoa varten (A2DP) että puhelinkeskusteluja varten (HFP-yhteys) käytetään videopuheluissa, ja profiilia ei tarvitse valita.

Huomautus

- Kun kaiutin on yhdistetty Mac-tietokoneeseen ja älypuhelimeen monipisteytytydessä, videopuhelusovellus ei ehkä toimi kunnolla. Tässä tapauksessa katkaise BLUETOOTH-yhteys kaiuttimen ja älypuhelimen väliltä.

Aiheeseen liittyvää

- [Yhdistäminen tietokoneeseen BLUETOOTH-yhteyden kautta \(Windows®\)](#)
- [Yhdistäminen tietokoneeseen BLUETOOTH-yhteyden kautta \(Mac\)](#)
- [Kaiuttimen yhdistäminen samanaikaisesti 2 BLUETOOTH-laitteeseen \(monipisteyhteys\)](#)
- [BLUETOOTH-yhteyden katkaiseminen \(käytön jälkeen\)](#)
- [Miten voin ratkaista ongelman?](#)

Langaton kaiutin
SRS-XG300

Puhelun vastaanottaminen

Voit soittaa handsfree-puheluita älypuhelimella tai matkapuhelimella, joka tukee BLUETOOTH HFP (Hands-free Profile) -profiilia BLUETOOTH-yhteyden kautta.

- Jos älypuhelimesi tai matkapuhelimesi tukee sekä HFP- että HSP-profiilia, valitse käyttöön HFP.
- Toiminnot saattavat vaihdella älypuhelimesta tai matkapuhelimesta riippuen. Lue älypuhelimien tai matkapuhelimien mukana toimitetut käyttöohjeet.

Tietoa soittoäänistä

Kun puhelu saapuu, toisto tauotetaan ja kaiuttimen kautta kuuluu soittoääni. Soittoääni vaihtelee seuraavin tavoin älypuhelimestasi tai matkapuhelimestasi riippuen.

- Kaiuttimeen asetettu soittoääni
- Älypuhelimien tai matkapuhelimien asetettu soittoääni
- Älypuhelimien tai matkapuhelimien asetettu soittoääni ainoastaan BLUETOOTH-yhteyttä varten

1 Muodosta yhteys kaiuttimen ja älypuhelimien tai matkapuhelimien välille.

Kun BLUETOOTH-yhteys on muodostettu, kuulet toteamuksen (BLUETOOTH connected (BLUETOOTH yhdistetty)) kaiuttimesta ja  (BLUETOOTH) -merkkivalo vaihtuu välkkyvästä pysyväksi.

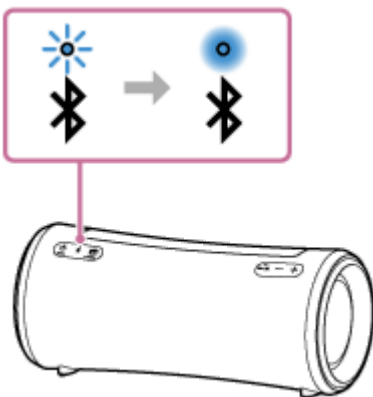

Käytettäessä Stereopari-toimintoa tai Yhteys juhliin -toimintoa

Muodosta yhteys kaiuttimeen, jonka  (BLUETOOTH) -merkkivalo välkkyä sinisenä. Käytä seuraavissa vaiheissa ja toiminnoissa handsfree-puhelun aikana kaiutinta, joka on yhdistetty älypuhelimien tai matkapuhelimien.

2 Paina (toisto)/ (puhelu) -painiketta puhelun saapuessa.

Puhu kaiuttimen mikrofoniin (①).

Kun puhelu saapuu, toisto tauotetaan ja kaiuttimen kautta kuuluu soittoääni.

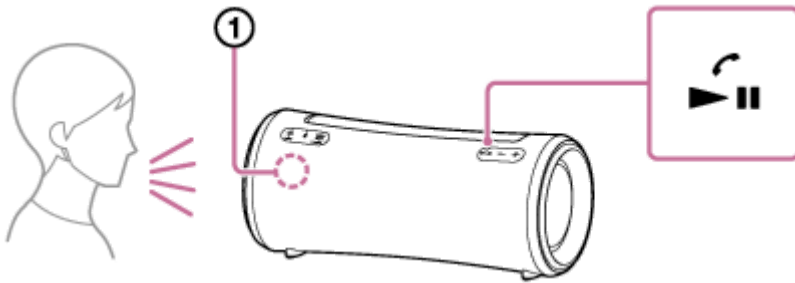

Jos kaiuttimen kautta ei kuulu soittoaäntä

Kaiutinta ei ehkä ole yhdistetty älypuhelimeen tai matkapuhelimeen HFP-profiilin kautta. Tarkista yhteyden tila älypuhelimelta tai matkapuhelimelta.

3 Kun puhelin soi tai puhelinkeskustelu on käynnissä, säädä äänenvoimakkuutta painamalla kaiuttimen -/+ (äänenvoimakkuus) -painikkeita tai käyttämällä älypuhelimta tai matkapuhelimta.

Kun painat kaiuttimen -/+ (äänenvoimakkuus) -painikkeita tai säädät äänenvoimakkuutta älypuhelimella tai matkapuhelimella,  (virta) -merkkivalo välkkyä kerran tai 3 kertaa.

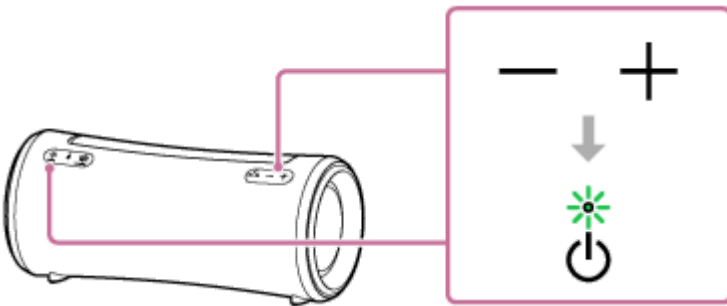

4 Voit lopettaa puhelun painamalla (toisto)/ (puhelu) -painiketta.

Jos olit kuuntelemassa musiikkia ennen puhelua, toisto jatkuu puhelun päätyttyä. Jos lopetat puhelun käyttämällä älypuhelimta tai matkapuhelimta, toisto jatkuu puhelun päätyttyä myös, jos olit kuuntelemassa musiikkia ennen puhelua.

Vihje

- Joissakin älypuhelimissa tai matkapuhelimissa kuulokkeen käytöllä on etusija puheluiden saapuessa. Jos käytät HFP-yhteyttä, vaihda puhelulaite kaiuttimeen älypuhelimien tai matkapuhelimien avulla.
- Jos soittaja ei kuule ääntäsi tai hänellä on vaikeuksia kuulla ääntäsi, siirry lähemmäs kaiutinta ja puhu sitten sen mikrofoniiin.
- Musiikin toiston ja puheluiden äänenvoimakkuus asetetaan erikseen kaiuttimessa.

Huomautus

- Apple iOS -laitteet: tämä kaiutin on yhteensopiva iOS 10.0:n ja uudempien versioiden kanssa. BLUETOOTH-yhteys ei ole käytettävissä laitteilla, joiden versio on iOS 9.x tai vanhempi.
- Stereopari-toimintoa tai Yhteys juhliin -toimintoa käytettäessä puhelun ääni kuuluu vain kaiuttimesta, jonka  (BLUETOOTH) -merkkivalo palaa sinisenä.
- Älypuhelimesta tai matkapuhelimesta riippuen toistoa ei ehkä taoteta puhelun saapuessa.
- Käytä älypuhelimta tai matkapuhelimta vähintään 50 cm:n etäisyydellä kaiuttimesta. Saatat kuulla kohinaa, jos kaiutin ja älypuhelin tai matkapuhelin ovat liian lähellä toisiaan.
- Jos äänikaapeli liitetään kaiuttimen AUDIO IN -liitäntään, et voi kuunnella musiikkia BLUETOOTH-laitteelta. Kun BLUETOOTH-yhteys on aktiivinen, handsfree-toiminto on kuitenkin käytettävissä.

- Älypuhelimesi tai matkapuhelimesi mallista, käyttöjärjestelmästä ja asennetuista sovelluksista riippuen jotkin handsfree-puheluiden toiminnot eivät ehkä toimi normaalisti.

Aiheeseen liittyvää

- [Laiteparin muodostaminen ja yhdistäminen BLUETOOTH®-laitteisiin](#)
- [BLUETOOTH-yhteyden katkaiseminen \(käytön jälkeen\)](#)
- [Puhelun soittaminen](#)

5-039-105-11(1) Copyright 2022 Sony Corporation

Langaton kaiutin
SRS-XG300

Puhelun soittaminen

Voit soittaa handsfree-puheluita älypuhelimella tai matkapuhelimella, joka tukee BLUETOOTH HFP (Hands-free Profile) -profiilia BLUETOOTH-yhteyden kautta.

- Jos älypuhelimesi tai matkapuhelimesi tukee sekä HFP- että HSP-profiilia, valitse käyttöön HFP.
- Toiminnot saattavat vaihdella älypuhelimesta tai matkapuhelimesta riippuen. Lue älypuhelimien tai matkapuhelimien mukana toimitetut käyttöohjeet.

1 Muodosta yhteys kaiuttimen ja älypuhelimien tai matkapuhelimien välille.

Kun BLUETOOTH-yhteys on muodostettu, kuulet toteamuksen (BLUETOOTH connected (BLUETOOTH yhdistetty)) kaiuttimesta ja  (BLUETOOTH) -merkkivalo vaihtuu välkkyvästä pysyväksi.

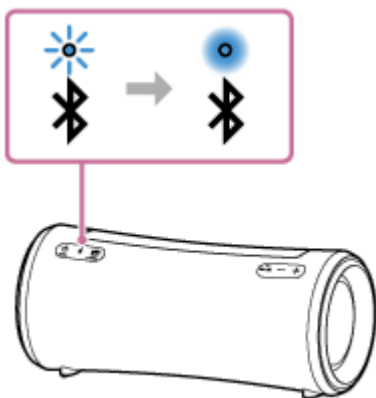

Käytettäessä Stereopari-toimintoa tai Yhteys juhliin -toimintoa



Muodosta yhteys kaiuttimeen, jonka  (BLUETOOTH) -merkkivalo välkkyy sinisenä. Käytä seuraavissa vaiheissa ja toiminnoissa handsfree-puhelun aikana kaiutinta, joka on yhdistetty älypuhelimien tai matkapuhelimeen.

2 Soita puhelu älypuhelimella tai matkapuhelimella.

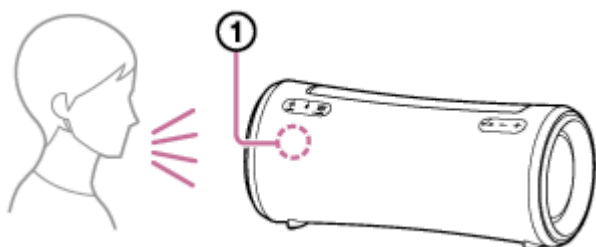
Kun soitat puhelun, toisto tauotetaan ja kaiuttimen kautta kuuluu valintaääni. Kun vastaanottaja vastaa puheluun, puhu kaiuttimen mikrofoniin (1).



Jos kaiuttimesta ei kuulu valintaääntä

- Kaiutinta ei ehkä ole yhdistetty älypuhelimien tai matkapuhelimeen HFP-profiilin kautta. Tarkista yhteyden tila älypuhelimelta tai matkapuhelimelta.
- Vaihda puhelulaite kaiuttimeen pitämällä  (toisto) /  (puhelu) -painiketta painettuna noin 2 sekunnin ajan.

3 Kun puhelin soi tai puhelinkeskustelu on käynnissä, säädä äänenvoimakkuutta painamalla kaiuttimen –/+ (äänenvoimakkuus) -painikkeita tai käyttämällä älypuhelimella tai matkapuhelinta.

Kun painat kaiuttimen –/+ (äänenvoimakkuus) -painikkeita tai säädät äänenvoimakkuutta älypuhelimella tai matkapuhelimella, (virta) -merkkivalo välkkyä kerran tai 3 kertaa.

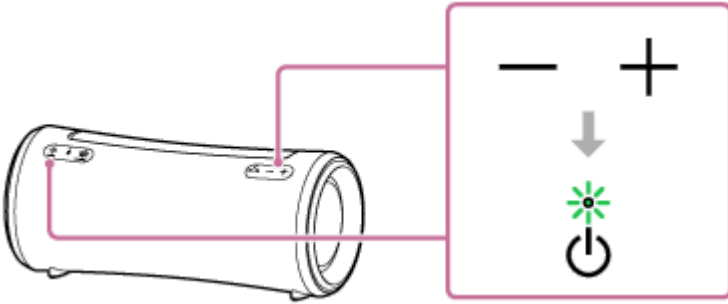

4 Voit lopettaa puhelun painamalla ►|| (toisto)/ (puhelu) -painiketta.

Jos olit kuuntelemassa musiikkia ennen puhelua, toisto jatkuu puhelun päättyttyä. Jos lopetat puhelun käyttämällä älypuhelimella tai matkapuhelinta, toisto jatkuu puhelun päättyttyä myös, jos olit kuuntelemassa musiikkia ennen puhelua.

Vihje

- Jos soittaja ei kuule ääntäsi tai hänellä on vaikeuksia kuulla ääntäsi, siirry lähemmäs kaiutinta ja puhu sitten sen mikrofonin.
- Musiikin toiston ja puheluiden äänenvoimakkuus asetetaan erikseen kaiuttimessa.

Huomautus

- Apple iOS -laitteet: tämä kaiutin on yhteensopiva iOS 10.0:n ja uudempien versioiden kanssa. BLUETOOTH-yhteys ei ole käytettävissä laitteilla, joiden versio on iOS 9.x tai vanhempi.
- Stereopari-toimintoa tai Yhteys juhliin -toimintoa käytettäessä puhelun ääni kuuluu vain kaiuttimesta, jonka (BLUETOOTH) -merkkivalo palaa sinisenä.
- Älypuhelimesta tai matkapuhelimesta riippuen toistoa ei ehkä tuoteta puhelua soitettaessa.
- Käytä älypuhelimella tai matkapuhelinta vähintään 50 cm:n etäisyydellä kaiuttimesta. Saatat kuulla kohinaa, jos kaiutin ja älypuhelin tai matkapuhelin ovat liian lähellä toisiaan.
- Jos äänikaapeli liitetään kaiuttimen AUDIO IN -liitäntään, et voi kuunnella musiikkia BLUETOOTH-laitteelta. Kun BLUETOOTH-yhteys on aktiivinen, handsfree-toiminto on kuitenkin käytettävissä.

Aiheeseen liittyvää

- Laiteparin muodostaminen ja yhdistäminen BLUETOOTH®-laitteisiin
- BLUETOOTH-yhteyden katkaiseminen (käytön jälkeen)
- Puhelun vastaanottaminen

Langaton kaiutin
SRS-XG300

Mitä ”Sony | Music Center” -sovelluksen avulla voi tehdä

”Sony | Music Center” on sovellus, jonka avulla hallitaan Sony-äänilaitteita, jotka ovat yhteensopivia ”Sony | Music Center” -sovelluksen kanssa, ja sitä käytetään älypuhelimella jne.

Saat lisätietoja ”Sony | Music Center” -sovelluksesta siirtymällä seuraavaan osoitteeseen:

<https://www.sony.net/smcqa/>

Tehtävissä olevat toiminnot kaiuttimella, jossa on ”Sony | Music Center”

- Yhteys juhliin -toiminnon asetukset
- Stereopari-toiminnon asetukset sekä oikean (oikean puolen) ja vasemman (vasemman puolen) äänikanavan vaihtaminen keskenään
- Äänenlaadun asettaminen ja taajuuskorjaimen säätäminen
- Sisäisen akkutason osoittaminen
- Virta-asetus-asetukset (STAMINA, Battery Care -tila, Autom. valmiustila -toiminto, Bluetooth-valmiustila-toiminto, Battery Level (Voice) ja Power On/Off Sound)
- Valo (Valaistus) -asetus (Lighting Mode -tilan vaihtaminen)
- Äänilähteen vaihtaminen BLUETOOTH-yhteyden kautta yhdistetyllä laitteella ja AUDIO IN -liitäntään yhdistetyllä laitteella toistoa varten
- Bluetooth-yhteyden laatu -tilan vaihtaminen (Äänenlaatu etusijalla/Vakaa yhteys etusijalla)
- Monipisteyhteyden (samanaikainen yhteys 2 BLUETOOTH-laitteella) hallinta
- Kaiuttimen ohjelmistopäivityksen tai -version katsominen
- Toiminnot, kuten yhteyksien muodostaminen BLUETOOTH-laitteisiin ja yhteyksien katkaiseminen

jne.

Huomautus

- ”Sony | Music Center” -sovelluksen avulla hallittavat toiminnot vaihtelevat yhdistetystä laitteesta riippuen. Sovelluksen määrittelyt ja suunnittelu voivat muuttua ilmoituksesta.
- Apple iOS -laitteet: tämä kaiutin on yhteensopiva iOS 10.0:n ja uudempien versioiden kanssa. BLUETOOTH-yhteys ei ole käytettävissä laitteilla, joiden versio on iOS 9.x tai vanhempi.
- Varmista, että käytät uusinta ”Sony | Music Center” -versiota. Jos et voi muodostaa yhteyttä kaiuttimen ja BLUETOOTH-laitteen välille BLUETOOTH-yhteyden kautta tai jos koet ongelman, esimerkiksi äänen puuttumisen, poista ”Sony | Music Center” -asennus ja yritä muodostaa yhteys uudelleen BLUETOOTH-yhteyden kautta. Saat lisätietoja ”Sony | Music Center” -sovelluksesta Google Play (Play Store) -kaupasta tai App Store -kaupasta.
- Huomaa, että ”Sony | Music Center” ja ”Music Center for PC” ovat erillisiä sovelluksia.

- "Sony | Music Center" -sovelluksen asentaminen
- Kaiuttimen lataaminen
- Kaiuttimen valojen kytkeminen päälle/pois (Valot-toiminto)
- Kaiuttimen yhdistäminen samanaikaisesti 2 BLUETOOTH-laitteeseen (monipisteyhteys)
- Musiikin toiston laadun valitseminen BLUETOOTH-yhteyden kautta (koodekki)
- Musiikin kuunteleminen langattomasti 2 kaiuttimen avulla (Stereopari-toiminto)
- Langaton toisto usealla kaiuttimella (Yhteys juhliin -toiminto)
- Esiasennetun ohjelmiston päivittäminen

Langaton kaiutin
SRS-XG300

”Sony | Music Center” -sovelluksen asentaminen

Asenna ”Sony | Music Center” älypuhelimellesi jne. Google Play (Play Store) -kaupasta tai App Store -kaupasta. Apple iOS -laitteet: ”Sony | Music Center” voidaan asentaa laitteille, joissa on iOS 11.0 tai uudempi. Asennus ei ole saatavilla laitteille, joissa on iOS 10.x tai vanhempi.

- 1 Lataa ”Sony | Music Center” Google Play (Play Store) -kaupasta tai App Store -kaupasta ja asenna se.



Sony Music Center



- 2 Kun asennus on valmis, käynnistä ”Sony | Music Center”.

Huomautus

- Huomaa, että ”Sony | Music Center” ja ”Music Center for PC” ovat erillisiä sovelluksia.
- Varmista, että käytät uusinta ”Sony | Music Center” -versiota. Jos et voi muodostaa yhteyttä kaiuttimen ja BLUETOOTH-laitteen välille BLUETOOTH-yhteyden kautta tai jos koet ongelman, esimerkiksi äänen puuttumisen, poista ”Sony | Music Center” -asennus ja yritä muodostaa yhteys uudelleen BLUETOOTH-yhteyden kautta. Saat lisätietoja ”Sony | Music Center” -sovelluksesta Google Play (Play Store) -kaupasta tai App Store -kaupasta.

Aiheeseen liittyvää

- [Mitä ”Sony | Music Center” -sovelluksen avulla voi tehdä](#)

Langaton kaiutin
SRS-XG300

Mitä voit tehdä ”Fiestable”-sovelluksen avulla

”Fiestable” on sovellus, jonka avulla hallitaan Sony-äänilaitteita, jotka ovat yhteensopivia ”Fiestable”-sovelluksen kanssa, ja sitä käytetään älypuhelimilla jne.

Käytettävissä olevat ohjaimet

- DJ Control

Voit lisätä Dj-tyyppisiä äänitehosteita (Isolator, jne.) parhaillaan toistettavaan musiikkiin.

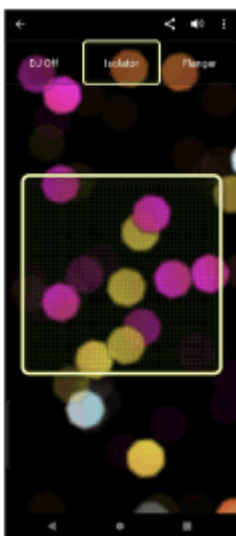

- Illumination

Voit asettaa valotoiminnon.

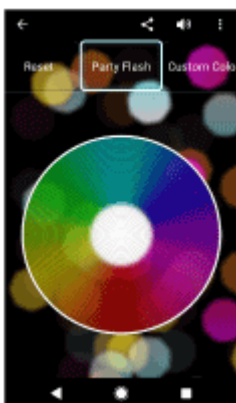

- Motion Control

Voit tehdä äänitoimintoja ravistamalla älypuheliminta.

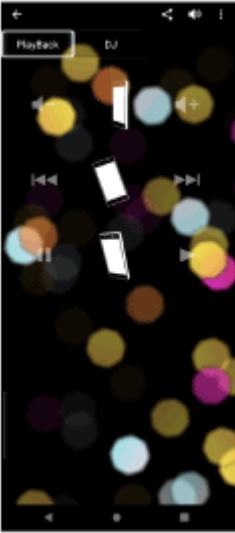

- **Voice Control**
Voit käyttää kaiutinta sanomalla esiasetettuja äänikomentoja älypuhelimien/iPhonen mikrofoniiin.
- **Party Light**
Voit synkronoida useiden älypuhelimien/iPhonejen näytön valaistuksen tämän kaiuttimen valoihin.
- **Party Playlist**
Sinä ja vieraasi voitte lisätä soittolistaan suosikkikappaleitanne useista eri BLUETOOTH-laitteista.

Vihje

- "Fiestable"-sovelluksen avulla hallittavat toiminnot vaihtelevat yhdistetystä laitteesta riippuen. Sovelluksen määrittelyt ja suunnittelu voivat muuttua ilmoituksesta.

Huomautus

- Apple iOS -laitteet: tämä kaiutin on yhteensopiva iOS 10.0:n ja uudempien versioiden kanssa. BLUETOOTH-yhteys ei ole käytettävissä laitteilla, joiden versio on iOS 9.x tai vanhempi.

Langaton kaiutin
SRS-XG300

”Fiestable”-sovelluksen asentaminen

Asenna ”Fiestable” älypuhelimellesi jne. Google Play (Play Store) -kaupasta tai App Store -kaupasta. Apple iOS -laitteet: ”Sony | Music Center” voidaan asentaa laitteille, joissa on iOS 11.0 tai uudempi. Asennus ei ole saatavilla laitteille, joissa on iOS 10.x tai vanhempi.

- 1 Lataa ”Fiestable” Google Play (Play Store) -kaupasta tai App Store -kaupasta ja asenna se.



Fiestable 

- 2 Kun asennus on valmis, käynnistä ”Fiestable” ”Sony | Music Center” -näytöltä.



Huomautus

- Varmista, että käytät uusinta ”Fiestable”-versiota.

Aiheeseen liittyvää

- [Mitä voit tehdä ”Fiestable”-sovelluksen avulla](#)

Langaton kaiutin
SRS-XG300

Ääniavustajatoiminnon käyttäminen (Google™-sovellus)

Käyttämällä Google-sovellusominaisuutta, joka sisältyy Android-älypuhelimeen, voit puhua kaiuttimen mikrofonin käyttäaksesi Android-älypuhelinta.

Seuraavassa kerrotaan, miten Google-sovellusta käytetään.

1 Valitse Google-sovellus [Assist App] -palvelulle kohdassa [Assist & Voice input].

Valitse Android-älypuhelimella [Settings] – [Apps & notifications] – [Advanced] – [Default apps] – [Assist & Voice input] ja valitse Google-sovellus [Assist App] -palvelulle.

Yllä oleva toiminto on esimerkki. Saat yksityiskohtaiset ohjeet lukemalla Android-älypuhelimien mukana toimitetut käyttöohjeet.

Saat yksityiskohtaisia tietoja Google-sovelluksesta Android-älypuhelimien käyttöohjeista tai tukisivustolta tai Google Play (Play Store) -verkkosivustolta.

Huomautus

- Sovelluksen uusin versio saatetaan vaatia.
- Google-sovellus ei ehkä aktivoidu kaiuttimen kautta riippuen Android-älypuhelimien määrytyksistä.

2 Yhdistä kaiutin Android-älypuhelimeen BLUETOOTH-yhteyden kautta.

3 Kun kaiutin on yhdistettynä Android älypuhelimeen BLUETOOTH-yhteyden kautta ja Android-älypuhelin on valmiustilassa tai toistaa musiikkia, pidä ► (toisto)/ (puhelu) -painike painettuna noin 2 sekunnin ajan.

Google-sovellus aktivoituu ja kuulet käynnistysäänän.

4 Anna Google-sovellukselle pyyntö kaiuttimen mikrofonin kautta.

Saat lisätietoja Google-sovelluksesta, esimerkiksi sovelluksista, jotka toimivat Google-sovelluksen kanssa, lukemalla Android-älypuhelimien mukana toimitetut käyttöohjeet.

Huomautus

- Google-sovellusta ei voi aktivoida, kun sanot "OK Google" kaiuttimen mikrofonin, vaikka Android-älypuhelimien [OK Google] -asetus olisi päällä.

Langaton kaiutin
SRS-XG300

Ääniavustajatoiminnon käyttäminen (Siri)

Käyttämällä Siri-toimintoa, joka sisältyy iPhoneen, voit puhua kaiuttimen mikrofonin iPhoneen käyttämistä varten. Seuraavassa kerrotaan, miten Siriä käytetään.

1 Kytke Siri päälle.

Valitse iPhoneella [Settings] - [Siri & Search] ja ota käyttöön [Listen for "Hey Siri"].
Yllä oleva toiminto on esimerkki. Saat lisätietoja iPhoneen mukana toimitetuista käyttöohjeista.
Saat yksityiskohtaisia Siri-ohjeita iPhoneen käyttöohjeista tai tukisivustolta.

2 Yhdistä kaiutin iPhoneen BLUETOOTH-yhteyden avulla.

3 Kun kaiutin on yhdistettynä iPhoneen BLUETOOTH-yhteyden kautta ja iPhone on valmiustilassa tai toistaa musiikkia, paina ja pidä alhaalla (toisto)/ (puhelu) -painiketta noin 2 sekunnin ajan.

Siri aktivoituu ja kuulet käynnistysäänen.

4 Anna Sirille pyyntö kaiuttimen mikrofonin kautta.

Saat lisätietoja Siristä, esimerkiksi Sirin kanssa toimivista sovelluksista, lukemalla iPhoneen mukana toimitetut käyttöohjeet.

Huomautus

- Apple iOS -laitteet: tämä kaiutin on yhteensopiva iOS 10.0:n ja uudempien versioiden kanssa. BLUETOOTH-yhteys ei ole käytettävissä laitteilla, joiden versio on iOS 9.x tai vanhempi.
- Siriä ei voida aktivoida, kun sanot "Hey Siri" kaiuttimen mikrofonin, vaikka iPhoneen [Listen for "Hey Siri"] -asetus olisi päällä.

Langaton kaiutin
SRS-XG300

Tietoa merkkivaloista

CHARGE -merkkivalo (oranssi)

Sammuu	Kaiuttimen lataus on valmis.
Syttyy	Kaiuttimen lataus on käynnissä.
Välkkyä hitaasti	Sisäisen akun virtataso on enintään 20 % ja se on ladattava.
Välkkyä 3 kertaa ja sammuu	Jos CHARGE-merkkivalo välkkyä 3 kertaa ja sammuu, kun kytket kaiuttimen päälle, sisäinen akku on tyhjä ja se on ladattava.

Huomautus

- Kun kaiutin on kytketty päälle, se lataa sisäistä akkua niin kauan kun kaiutin on yhdistettynä seinäpistorasiaan toimitetun verkkovirtalaitteen avulla.
Kaiuttimen käytöstä riippuen täyteen latautuminen voi kuitenkin kestää kauan. Kaiuttimen sammuttamista suositellaan ennen akun lataamista.
- Jos ympäristön lämpötila on erittäin alhainen tai korkea, kaiutin lopettaa sisäisen akun latauksen turvallisuussyistä. Lataus saattaa keskeytyä myös, jos lataus kestää pitkään. Jos näin käy, muuta lämpötilaa korkeammaksi tai matalammaksi, jotta käyttölämpötilaksi tulee 5 °C – 35 °C, irrota verkkovirtalaite ja liitä se uudelleen ja anna sitten kaiuttimen ladata sisäinen akku uudestaan.

⏻ (virta) -merkkivalo

Sammuu	Kaiutin kytkeytyy pois päältä.
Syttyy (vihreä)	Kaiutin kytkeytyy päälle.
Syttyy (oranssi)	Kaiutin kytkeytyy pois päältä. Kaiutin asetetaan BLUETOOTH-valmiustilaan.
Välkkyä (vihreä tai oranssi)	<ul style="list-style-type: none"> ● Joka kerran, kun painat -/+ (äänenvoimakkuus) -painikkeita, merkkivalo välkkyä kerran vihreänä. ● Kun käytät -/+ (äänenvoimakkuus) -painikkeita ja äänenvoimakkuus asetetaan alhaisimmalle (0) tai korkeimmalle (50 musiikin toistoa varten / 15 puheluiden soittamista varten) tasolle, merkkivalo välkkyä 3 kertaa vihreänä. ● Kun ► (toisto)/ 🗨️ (puhelu) -painiketta ja - (äänenvoimakkuus) -painiketta painetaan ja pidetään samanaikaisesti alhaalla noin 5 sekunnin ajan ja Autom. valmiustila -toiminto on kytketty pois päältä, merkkivalo välkkyä 3 kertaa oranssina. ● Kun ► (toisto)/ 🗨️ (puhelu) -painiketta ja - (äänenvoimakkuus) -painiketta painetaan ja pidetään samanaikaisesti alhaalla noin 5 sekunnin ajan ja Autom. valmiustila -toiminto on kytketty päälle, merkkivalo välkkyä kahdesti oranssina. ● Kun ► (toisto)/ 🗨️ (puhelu) -painiketta ja 📶 (BLUETOOTH) -painiketta painetaan ja pidetään samanaikaisesti alhaalla noin 2 sekunnin ajan ja "Vakaa yhteys etusijalla" -asetus on valittu BLUETOOTH-yhteyden laatua varten, merkkivalo välkkyä 3 kertaa vihreänä.

	<ul style="list-style-type: none"> ● Kun ► (toisto)/ (puhelu) -painiketta ja (BLUETOOTH) -painiketta painetaan ja pidetään samanaikaisesti alhaalla noin 2 sekunnin ajan ja "Äänenlaatu etusijalla" -asetus on valittu BLUETOOTH-yhteyden laatua varten, merkkivalo välkkyi kahdesti vihreänä. ● Kun ohjelmistopäivitys etenee, vihreän (virta) -merkkivalon toiminta muuttuu (5 välkähdyksen sijaan 4 välkähdystä, yksi välkähdyks ja valo sammuu*). ● Kun kaiutin kytkeytyy päälle ensimmäisen kerran ohjelmistopäivityksen jälkeen, merkkivalo välkkyi 3 kertaa vihreänä yhdessä sinisenä välkkyvän (BLUETOOTH) -merkkivalon kanssa ilmaisten, että päivitys on valmis.
Välkkyi kahdesti kerrallaan (oranssi)	Akun latauksen aikana havaitaan virhe. Lopeta lataus välittömästi, odota hetki ja lataa sitten sisäistä akkua uudelleen. Lisätietoja on kohdassa Huomautuksia lataamisesta .
Välkkyi kolmesti kerrallaan (oranssi)	Poikkeavuus, kuten painikkeen virheellinen toiminta tai BLUETOOTH-yhteyden katkeaminen, havaitaan (sähköpiirin virhe). Käynnistä kaiutin uudelleen noudattamalla vaiheita, jotka on kuvailtu kohdassa Kaiuttimen käynnistäminen uudelleen .
Välkkyi neljästi kerrallaan (oranssi)	<ul style="list-style-type: none"> ● "Sony Music Center" peruutti ohjelmistopäivityksen. ● Ohjelmistopäivitys epäonnistui.

* Tilanteen mukaan et ehkä näe kaikkia välkähdyksiä.

(BLUETOOTH) -merkkivalo (sininen)

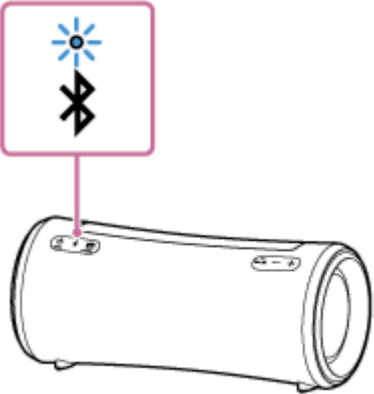
Sytty	Kaiuttimen ja BLUETOOTH-laitteen välille on muodostettu yhteys.
Välkkyi	<ul style="list-style-type: none"> ● "Sony Music Center" peruutti ohjelmistopäivityksen. ● Ohjelmistopäivitys epäonnistui. ● Kun kaiutin kytkeytyy päälle ensimmäisen kerran ohjelmistopäivityksen jälkeen, merkkivalo välkkyi 3 kertaa yhdessä vihreänä välkkyvän (virta) -merkkivalon kanssa ilmaisten, että päivitys on valmis.
Välkkyi kahdesti kerrallaan	<p>Kaiutin siirtyi parinmuodostustilaan.</p> 
Välkkyi hitaasti	Kaiutin odottaa BLUETOOTH-laitetta, johon se voi muodostaa yhteyden.

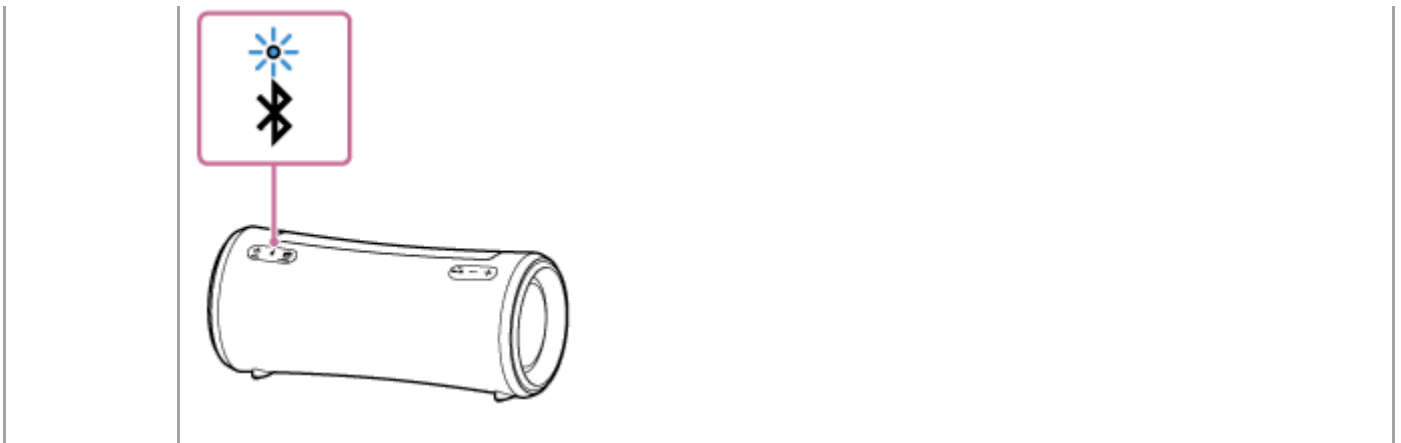

MEGA BASS-merkkivalo (valkoinen)

Sytty	Äänitehosteeksi asetetaan MEGA BASS.
Samuu	Äänitehosteeksi asetetaan muu kuin MEGA BASS.

STAMINA-merkkivalo (valkoinen)

Sytty	Äänitehosteeksi asetetaan STAMINA.
Samuu	Äänitehosteeksi asetetaan muu kuin STAMINA.

Aiheeseen liittyvää

- [Osat ja painikkeet](#)
- [Mitä "Sony | Music Center" -sovelluksen avulla voi tehdä](#)

Langaton kaiutin
SRS-XG300

Esiasennetun ohjelmiston päivittäminen

Kun ohjelmistosta julkaistaan uusi versio, voit päivittää kaiuttimen esiasennetun ohjelmiston seuraavilla tavoilla. Kun päivität ohjelmiston, saat käyttöösi uusia ominaisuuksia, joiden avulla käyttö on mukavampaa ja vakaampaa.

1 Liitä kaiutin seinäpistorasiaan toimitetun verkkovirtalaitteen avulla.

Ohjelmistopäivityksiä ei voi tehdä sisäistä akkua käytettäessä.

2 Kytke kaiutin päälle.

⏻ (virta) -merkkivalo syttyy vihreänä.

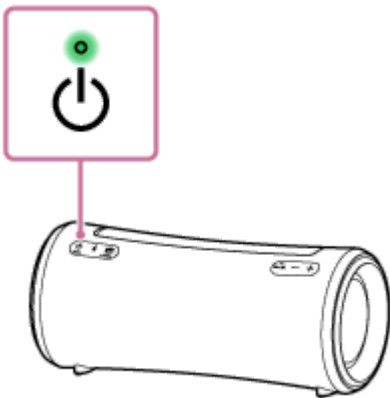

3 Käynnistä sovellus napauttamalla [Music Center] älypuhelimella jne.



Music Center

4 Napauta [SRS-XG300].

Kun uusi versio ohjelmistosta julkaistaan, "Sony | Music Center" -näytöllä näkyy päivitysilmoitus.

5 Päivitä toimimalla näytön ohjeiden mukaan.

Kun ohjelmistopäivitys etenee, vihreän ⏻ (virta) -merkkivalon toiminta muuttuu (5 välkähdyksen sijaan 4 välkähdystä, yksi välkähdyks ja valo sammuu).

Tilanteen mukaan et ehkä näe kaikkia välkähdyksiä.

Kun kaiutin kytkeytyy päälle ensimmäisen kerran ohjelmistopäivityksen jälkeen, ⏻ (virta)- ja 📶 (BLUETOOTH) -merkkivalot välkkyvät 3 kertaa ilmaisten, että päivitys on valmis.

6 Vahvista kaiuttimen ohjelmiston versio.

Napauta "Sony | Music Center" -sovelluksessa [SRS-XG300] – [Settings] – [System].
"XXXX", joka näkyy kohdassa "SRS-XG300", merkitsee ohjelmistoversiota.

Vihje

- Jos ohjelmistopäivitys epäonnistuu, sammuta kaiutin ja kytke se uudelleen päälle. Kaiutin palautuu virhetilasta.

Huomautus

- Jos ohjelmiston päivitys epäonnistuu, lataa sisäistä uudelleenladattavaa akkua, kunnes sen varaus on vähintään 40 %.

Aiheeseen liittyvää

- [Kaiuttimen lataaminen](#)
- [Tietoa merkkivaloista](#)

Langaton kaiutin
SRS-XG300

Varotoimet

Turvallisuus

- Lue kaiuttimen mukana toimitettu Viiteopas.
- Tärkeiden tietojen, kuten mallinimen, sijainti:
 - Kaiuttimen takana olevan suojuksen sisäpinnalla
 - Verkkovirtalaitteen pinnalla

Tietoa verkkovirtalaitteesta

- Kun irrotat verkkovirtalaitteen pistorasiasta, tartu itse verkkovirtalaitteeseen äläkä johtoon.
- Toimitettu verkkovirtalaite on tarkoitettu nimenomaan tätä laitetta varten. Sitä ei pidä käyttää minkään muun laitteen kanssa.

Sijoittaminen

- Voit eliminoida toimintahäiriöiden riskin, kun et aseta tai jätä kaiutinta seuraaviin paikkoihin.
 - korkeille lämpötiloille altistuviin paikkoihin, kuten suoraan auringonvaloon, valaistuslaitteiden alle, lämmönlähteiden lähelle tai saunaan
 - ajoneuvoon, jonka ikkunat ovat kiinni (erityisesti kesällä)
 - liian pölyisiin paikkoihin
 - liialliselle tärinälle altistuviin paikkoihin
- Aseta tämä kaiutin tasaiselle ja vakaalle pinnalle. Kaltevalle pinnalle asetettu kaiutin voi kaatua tai pudota aiheuttamansa tärinän vuoksi, mikä saattaa johtaa vammoihin, toimintahäiriöihin tai toimintakyvyn heikkenemiseen.
- Riippuen olosuhteista paikassa, johon tämä kaiutin asetetaan, se saattaa kaatua tai pudota pinnalta. Älä jätä arvoesineitä kaiuttimen lähelle.
- Tämä kaiutin ei ole magneettisuojustu. Pidä magneettisuudelle herkäät esineet (tallennetut nauhat, rannekellot, pankki- ja luottokortit, joissa on magneettinauha jne.) poissa kaiuttimen lähetyviltä. Pidä tämä mielessäsi myös kaiutinta kantaessasi.

Tietoa sisäänvedettävästä kädensijasta

- Tässä kaiuttimessa oleva kädensija on liukuva kädensija. Kädensijan virheellinen käyttö aiheuttaa onnettomuuksia, loukkaantumisia tai toimintahäiriöitä. Huomioi seuraavat kädensijaa käyttäessäsi:
 - Voit estää kädensijan vääntymisen tai vaurioitumisen, kun vältät kohdistamasta kädensijaan liiallista voimaa muutoin kuin laitteen kantamistarkoituksessa.
 - Kun käytät kaiutinta, älä ripusta sitä kädensijasta koukkuun tai vastaavaan, jotta välttyt epämuodostumien tai vaurioiden vaaralta.

- Kun kädensija vetäytyy sisään, varo, etteivät sormesi jää kiinni kädensijan alle.
- Kun kädensijaan joutuu hiekkaa, huuhtelee hiekka huolellisesti pois vedellä.

Muita huomautuksia

- Älä käytä tai jätä kaiutinta erittäin kylmiin tai kuumiin ympäristöihin (lämpötiloihin, jotka ovat korkeampia tai alhaisempia kuin 5 °C – 35 °C). Jos kaiutinta käytetään tai jos se jätetään paikkaan, jonka lämpötila on yllä mainitun alueen ulkopuolella, kaiutin saattaa automaattisesti lakata suojelemasta sisäisiä piirejä.
- Jos käytät tätä kaiutinta pitkään, kaiuttimen lämpötila voi nousta, mutta kyseessä ei ole toimintahäiriö.
- Korkeissa lämpötiloissa lataus saattaa keskeytyä tai äänenvoimakkuus pienentyä akun suojaamiseksi.
- Vaikka et aikois käyttää kaiutinta pitkään aikaan, ylläpidä akun tehoa lataamalla se täyteen 6 kuukauden välein.

Langaton kaiutin
SRS-XG300

Huomautuksia lataamisesta

Sisäisen litiumioniakun käyttöaika

- Vaikka et aikoiisi käyttää kaiutinta pitkään aikaan, ylläpidä sisäisen akun tehoa lataamalla sitä riittävästi 6 kuukauden välein.
- Jos kaiutinta ei käytetä pitkään aikaan, sisäisen akun lataaminen saattaa kestää kauemmin.
- Sisäisellä uudelleenladattavalla akulla on tietty käyttöaika. Ajan ja sisäisen akun useamman käyttökerran myötä sisäisen uudelleenladattavan akun kapasiteetti heikkenee hitaasti. Kun sisäisen akun käyttöaika vaikuttaa huomattavasti lyhyemmältä, vaikka se olisi ladattu täyteen, ota yhteyttä lähimpään Sony-jälleenmyyjään.
- Kun sisäisen akun käyttöaika vaikuttaa huomattavasti lyhyemmältä, sisäinen uudelleenladattava akku on saattanut vanhentua.
- Sisäisen uudelleenladattavan akun käyttöaika vaihtelee riippuen käytöstä, ympäristöstä ja säilytystavasta.

Vaara

Kun kaiutin havaitsee esimerkiksi seuraavanlaisen ongelman sisäisen akun latauksen aikana, (virta) -merkkivalo alkaa välkkyä kahdesti kerrallaan oranssina.

- Ympäristön lämpötila on korkeampi tai matalampi kuin 5 °C – 35 °C.
- Kun sisäisen akun lataus kestää kauan.

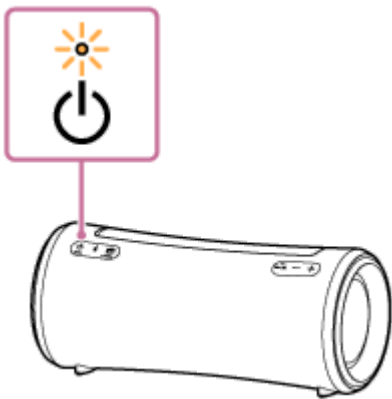

Kun sisäisessä akussa on havaittu poikkeama, lopeta lataus välittömästi, odota hetki ja lataa sisäistä akkua sitten uudelleen. Jos ongelma jatkuu, ota yhteyttä lähimpään Sony-jälleenmyyjään.

Huomautus

- Latausaika vaihtelee sisäisen akun käyttöolosuhteista riippuen.
- Lataa kaiutin, kun ympäristön lämpötila on 5 °C – 35 °C. Huomaa, että sisälämpötila voi olla 5 °C tai alhaisempi vuodenajan mukaan, esimerkiksi erityisesti talvella.
- Kaiutin lämpenee latauksen aikana. Tämä ei ole toimintahäiriö.
- Vältä altistamista kaiutinta äkillisille lämpötilan vaihteluille, suoralle auringonvalolle, usvalle, hiekalle, pölylle tai mekaanisille iskuille. Älä myöskään koskaan jätä kaiutinta suoraan auringonvaloon pysäköityyn autoon.

- Niin kauan kuin kaiutin on yhdistettynä seinäpistorasiaan toimitetun verkkovirtalaitteen avulla, kaiuttimen sisäinen akku kykenee latautumaan, vaikka kaiutin olisi kytketty päälle. Latauksen valmistuminen voi kuitenkin kestää kauan kaiuttimen käytöstä riippuen. Kaiuttimen sammuttamista suositellaan ennen akun lataamista.
- Voit ladata kaiuttimen sisäisen akun myös liittämällä kaiuttimen tietokoneeseen, jossa on USB-latausportti. Kaikkia tietokoneita ei ole kuitenkaan testattu eikä niiden ole todettu toimivan tämän menettelyn mukaan, eikä tämä menettely sovellu itsekoottuille tietokoneille.
- Lataus keskeytyy turvallisuussyistä erittäin kylmissä tai kuumissa ympäristöissä. Jos lataus kestää pitkään, kaiuttimen lataaminen keskeytyy. Voit ratkaista nämä ongelmat irrottamalla verkkovirtalaitteen kaiuttimesta ja liittämällä sen uudelleen, kun käyttölämpötila on 5 °C – 35 °C.
- Korkeissa lämpötiloissa lataus saattaa keskeytyä tai äänenvoimakkuus pienentyä akun suojaamiseksi.
- Lataaminen USB-keskittimen kautta taataan vain, jos käytät omaa virtalähdettä käyttävää USB-keskittintä, jossa on hyväksytty logo.
- Kun kaiutin on yhdistetty tietokoneeseen, jota ei ole yhdistetty pistorasiaan, kaiutin kuluttaa tietokoneen akkuvirtaa. Älä jätä kaiutinta liitettyksi tietokoneeseen pitkäksi ajaksi, jotta tietokoneen akku ei tyhjene.

Aiheeseen liittyvää

- [Kaiuttimen lataaminen](#)

Langaton kaiutin
SRS-XG300

Huomautuksia vedenpitävyydestä ja pölytiivyydestä

Kaiuttimen vedenpitävyys ja pölytiivisyys

Kaiuttimen vedenpitävyys vastaa suojus kunnolla kiinnitettynä määritystä IPX7^{*1} standardin IEC60529 "Suojausluokan (IP-koodi)"^{*3} luokituksen "Suojausluokka veden tunkeutumista vastaan" mukaisesti, ja pölytiivisyys määritystä IP6X^{*2} luokituksen "Suojausaste kiinteitä vierasesineitä vastaan"^{*3} mukaisesti.

Nesteet, joita vedenpitävyyden suorituskykymääritelmät koskevat

Käytettävissä	makea vesi, vesijohtovesi, uimahallivesi
Ei käytettävissä	muut kuin edellä mainitut nesteet (saippuavesi, vesi, joka sisältää puhdistusaineita tai kylpyvaahtoa, shampoo, kuuma lähdevesi, merivesi jne.)

*1 IPX7-vastaavuus: Kaiutin on testattu ja sen on todettu säilyttävän toiminnallisuutensa, kun se upotetaan varovasti 1 m:n syvyiseen veteen, johon se jätetään 30 minuutin ajaksi.

*2 IP6X-vastaavuus: Kaiutin on testattu ja sen on todettu estävän edelleen pölyn tunkeutumisen oltuaan 8 tuntia 75 µm:n läpimittaisia pölyhiukkasia sisältävässä testuslaitteessa.

*3 Toimitetut lisävarusteet ja tämän kaiuttimen liitännät (USB / AUDIO IN) eivät ole veden- tai pölynkestäviä. Voit vähentää tulipalon tai sähköiskun vaaraa, kun et altista tätä kaiutinta vedelle tai pisaroille käyttäessäsi mitä tahansa liitintä (USB / AUDIO IN). Älä aseta maljakkoa tai muuta vedellä täytettyä astiaa kaiuttimen päälle.

Kaiuttimen vedenpitävyys ja pölytiivisyys perustuvat tässä kuvatuissa olosuhteissa tekemiimme mittauksiin. Huomaa, että takuu ei kata veteen upottamiseen tai pölyn tunkeutumiseen liittyviä vaurioita, jotka johtuvat asiakkaan aiheuttamasta laitteen väärinkäytöstä.

Vedenpitävyyden ja pölytiivyyden heikentymisen estämiseksi

Huomioi huolellisesti alla annetut varotoimenpiteet kaiuttimen asianmukaisen käytön varmistamiseksi.

- Tämän kaiuttimen rakenne ei kestä veden painetta. Kaiuttimen käyttäminen paikassa, jossa se altistuu korkeapaineiselle vedelle, kuten suihkussa, voi aiheuttaa toimintahäiriön.
- Älä kaada kuumaa vettä tai puhalla kuumaa ilmaa hiustenkuivaajalla tai muulla laitteella suoraan kaiuttimeen. Älä myöskään koskaan käytä tätä kaiutinta korkeille lämpötiloille altistuvassa paikassa, kuten saunassa tai lämmönlähteiden lähellä.
- Käsittele suojusta (①) varovasti. Suojus on erittäin tärkeä vedenkestävyyden ja pölytiivyyden ylläpitämiseksi. Varmista kaiutinta käytettäessä, että suojus on täysin suljettu. Kun suojus suljetaan, ole huolellinen, ettei sisään jää vierasesineitä. Jos suojusta ei suljeta kunnolla, vedenkestävyys ja pölytiivisyys saattavat heikentyä ja seurauksena voi olla kaiuttimen toimintahäiriö, kun siihen pääsee vettä tai pölyhiukkasia.

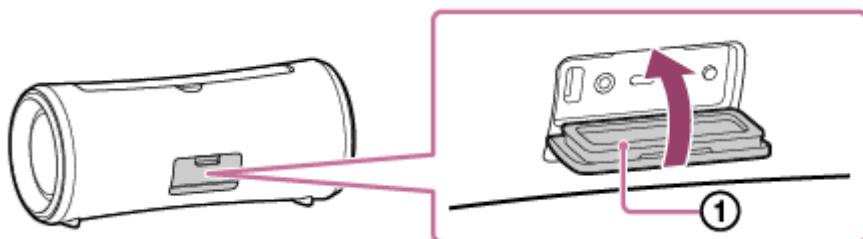

Langaton kaiutin
SRS-XG300

Kaiuttimen kunnossapito

Vaikka kaiuttimen kangasosa on käsitelty vettähylykiväksi, voit käyttää kaiutinta mukavammin ja pidempään noudattamalla alla olevia kunnossapito-ohjeita.

- Jos kaiuttimen pinta likaantuu seuraavissa tapauksissa, pese kaiutin puhtaalla vedellä (vesijohtovesi jne.) välittömästi lian poistamiseksi. Lian jättäminen kaiuttimen pinnalle voi aiheuttaa kangasosassa tai passiivikaiuttimessa (①) värimuutoksia tai vaurioita tai aiheuttaa kaiuttimen toimintahäiriön.

Esim.

- Kun kaiuttimeen tarttuu hiekkaa, suolaa (klooria) tai vastaavaa vuoristoalueilla, uima-altaalla jne. käytön jälkeen.
- Kun kaiutin tahriintuu vieraista aineista (aurinkovoide, aurinkoöljy jne.)
- Kun kädensijaan joutuu hiekkaa

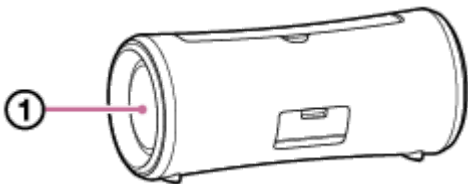

- Pyyhi kosteus kaiuttimen pinnalta ja aseta kaiutin kuivalle, pehmeälle liinalle kaiuttimen sisään kertyneen veden tyhjentämiseksi. Kuivata sitten kaiutinta hyvin tuuletetussa paikassa, kunnes kosteutta ei enää ole jäljellä.
- Äänenlaatu voi muuttua, jos kaiuttimen kaiutinosaan tai passiivikaiuttimeen pääsee vettä. Se ei ole toimintahäiriö. Pyyhi kosteus kaiuttimen pinnalta ja aseta kaiutin kuivalle, pehmeälle liinalle kaiuttimen sisään kertyneen veden tyhjentämiseksi. Kuivata sitten kaiutinta hyvin tuuletetussa paikassa, kunnes kosteutta ei enää ole jäljellä.

Huomautus

- Jos kaiuttimen pinta likaantuu, älä käytä puhdistamiseen puhdistusainetta, ohentimia, bensiiniä, alkoholia jne., sillä se vaikuttaa kaiuttimen kangasosan vedenhylykytyteen.
- Erityisesti kylmillä alueilla kosteus on muistettava pyyhkiä pois kaiuttimesta käytön jälkeen. Kosteuden jättäminen kaiuttimen pinnalle voi aiheuttaa sen jäätymisen ja toimintahäiriön.
- Jos hiekanjyviä jne. pääsee kaiuttimen kangasosaan tai muuhun osaan, poista ne varovasti. Älä koskaan käytä pölynimuria jne. kaiuttimen puhdistamiseen. Se saattaa aiheuttaa vaurioita kaiuttimen kaiutinosaan tai muuhun osaan.

Langaton kaiutin
SRS-XG300

Tietoa langattomasta BLUETOOTH-tekniologiasta

Langattoman BLUETOOTH-tekniologian käyttöalue on noin 30 m.

BLUETOOTH-standardin tuettu versio ja tuetut profiilit

Profiili koostuu toiminnoista, jotka on standardoitu BLUETOOTH-laitteen kutakin ominaisuutta varten. Kaiutin tukee BLUETOOTH-standardin seuraavaa versiota ja seuraavia profiileita.

Tuettu BLUETOOTH-versio: BLUETOOTH-standardi, versio 5,2

Tuetut BLUETOOTH-profiilit:

- A2DP (Advanced Audio Distribution Profile): Mahdollistaa korkealaatuisen musiikkisisällön lähettämisen ja vastaanottamisen.
- AVRCP (Audio Video Remote Control Profile): Mahdollistaa äänenvoimakkuuden säätämisen sekä toiminnot musiikin toistoon, tauotukseen ja seuraavan tai nykyisen kappaleen alkuun siirtymiseen.
- HFP (Hands-free Profile)*: Mahdollistaa handsfree-puheluiden soittamisen ja älypuhelimien tai matkapuhelimen toiminnot.

* Jos BLUETOOTH-toiminnon sisältävä älypuhelin tai matkapuhelin tukee sekä HFP- että HSP-profiilia, käytä HFP (Hands-free Profile)-profiilia.

Tiedonsiirron enimmäiskantama

Käytä langatonta BLUETOOTH-tekniologiaa, kun kaiutin ja laite sijaitsevat enintään 30 m:n etäisyydellä toisistaan. Tiedonsiirron enimmäiskantama voi lyhentyä seuraavissa olosuhteissa.

- Kaiuttimen ja BLUETOOTH-laitteen välillä on este, kuten henkilö, metallia tai seinä.
- Kaiuttimen lähellä käytetään langatonta LAN-laitetta.
- Kaiuttimen lähellä käytetään mikroaaltouunia.
- Kaiuttimen lähellä käytetään laitetta, joka luo sähkömagneettista säteilyä.

Muiden laitteiden aiheuttamat häiriöt

Koska BLUETOOTH-laitteet ja langaton LAN (IEEE802.11b/g) käyttävät samaa taajuutta (2,4 GHz), mikroaalloista aiheutuvat häiriöt voivat johtaa tiedonsiirtonopeuden heikkenemiseen, kohinaan tai virheelliseen yhteyteen, jos kaiutinta käytetään langattoman LAN-laitteen lähellä.

Muihin laitteisiin aiheutuvat häiriöt

BLUETOOTH-laitteiden säteilemät mikroaallot voivat vaikuttaa sähkökäyttöisten lääkinnällisten laitteiden toimintaan. Sammuta kaiutin ja muut BLUETOOTH-laitteet seuraavissa paikoissa, jotta ne eivät aiheuta onnettomuutta.

- Herkästi syttyvien kaasujen läheisyydessä, sairaaloissa, junissa, lentokoneissa ja huoltoasemilla
- Automaattisten ovien tai palohälytinten läheisyydessä

Huomautus

- Jotta BLUETOOTH-toimintoa voi käyttää, yhdistettävässä BLUETOOTH-laitteessa on oltava sama profiili kuin kaiuttimessa. Huomaa myös, että vaikka sama profiili olisi käytössä, laitteiden toiminnot voivat vaihdella määrityksistä riippuen.
- Langattoman BLUETOOTH-tekniologian ominaisuuksien vuoksi kaiuttimen ääni kuuluu pienellä viiveellä verrattuna BLUETOOTH-laitteella toistettuun ääneen puhelinkeskustelujen tai musiikin kuuntelemisen aikana.
- Kaiutin tukee BLUETOOTH-standardin mukaisia turvallisuusominaisuuksia, joiden avulla tarjotaan turvallinen yhteys käytettäessä langatonta BLUETOOTH-tekniologiaa, mutta asetuksista riippuen turvallisuustaso ei ehkä ole riittävä. Ole varovainen käyttäessäsi

langatonta BLUETOOTH-teknologiaa.

- Emme ole millään tavalla vastuussa BLUETOOTH-yhteyden käytön aikana tapahtuvista tietovuodoista.
- BLUETOOTH-toiminnolla varustetun laitteen on noudatettava BLUETOOTH-standardia, jonka Bluetooth SIG, Inc. on laatinut, ja sen on oltava todennettu. Vaikka yhdistetty laite olisi yllä mainitun BLUETOOTH-standardin mukainen, yhteyden muodostaminen joihinkin laitteisiin ei ehkä onnistu tai tällaiset laitteet eivät ehkä toimi kunnolla laitteen ominaisuuksista tai määrittelyistä riippuen.
- Huminaa tai äänen katkeamista voi esiintyä riippuen kaiuttimeen yhdistetystä BLUETOOTH-laitteesta, tiedonsiirtoympäristöstä tai käyttöympäristöstä.
- Laitetta, jossa on sisäinen radio tai viritin, ei voi yhdistää kaiuttimeen BLUETOOTH-yhteyden avulla, sillä lähetysten aikana voi kuulua kohinaa.
- Siirrä kaiutin kauemmas televisiosta, radiosta, viritimestä jne., sillä lähetysten aikana voi kuulua kohinaa.

5-039-105-11(1) Copyright 2022 Sony Corporation

Langaton kaiutin
SRS-XG300

Lisenssit

- Tämä tuote sisältää ohjelmiston, jota Sony käyttää sen tekijäoikeuksien omistajan kanssa solmitulla lisenssisopimuksella. Meillä on velvollisuus ilmoittaa sopimuksen sisältö asiakkaille ohjelmiston tekijäoikeuksien omistajan vaatimuksesta. Siirry seuraavaan URL-osoitteeseen ja lue käyttöoikeussopimuksen sisältö.
<https://rd1.sony.net/help/speaker/sl/22/>
- Tämän tuotteen mukana toimitettu ohjelmisto sisältää tekijäoikeuksien alaista ohjelmistoa, joka on lisensoitu GPL/LGPL:n nojalla, ja muita lisenssejä, jotka saattavat edellyttää pääsyä lähdekoodiin. Löydät kopion GPL/LGPL:n (ja muiden lisenssien) edellyttämästä asiaankuuluvasta lähdekoodista seuraavassa osoitteessa. Saat meiltä GPL/LGPL:n edellyttämän lähdekoodin fyysisellä välineellä kolmen vuoden ajan tämän tuotteen viimeisimmästä lähetyksestä pyytämällä sitä lomakkeella seuraavassa osoitteessa. Tämä tarjous on voimassa kaikille, jotka saavat nämä tiedot.
<https://oss.sony.net/Products/Linux/>
Huomaa, että Sony ei vastaa tämän lähdekoodin sisältöön liittyviin kysymyksiin eikä ole vastuussa niistä.
- Made for Apple -merkin käyttö tarkoittaa, että lisävaruste on suunniteltu liitettäväksi erityisesti merkissä mainittuihin Apple-tuotteisiin ja että valmistaja on vahvistanut sen täyttävän Apple-suorituskykystandardit. Apple ei ole vastuussa tämän laitteen toiminnasta tai siitä, täyttääkö se turvastandardit ja säännökset.
Huomaa, että tämän lisävarusteen käyttö Apple-tuotteen kanssa voi vaikuttaa langattomaan suorituskykyyn.

Kolmansien osapuolten tarjoamia palveluita koskeva vastuuvapauslauseke

- Kolmansien osapuolten tarjoamat palvelut voivat muuttua, keskeytyä tai päättyä ilman ennakkoilmoitusta. Sony ei kannan minkäänlaista vastuuta tämänkaltaisissa tilanteissa.

Langaton kaiutin
SRS-XG300

Tavaramerkit

- Google, Android ja Google Play ovat Google LLC:n tavaramerkkejä.
- LDAC™-nimi on Sony Group Corporationin tai sen tytäryhtiöiden tavaramerkki.
- BLUETOOTH®-sanamerkki ja -logot ovat Bluetooth SIG, Inc:n omistamia rekisteröityjä tavaramerkkejä, joita Sony Group Corporation ja sen tytäryhtiöt käyttävät lisenssillä.
- Apple, Apple-logo, iPhone, iPod, iPod touch, Mac, macOS ja Siri ovat Apple Inc:n rekisteröityjä tavaramerkkejä Yhdysvalloissa ja muissa maissa.
App Store on Apple Inc:n rekisteröity palvelumerkki Yhdysvalloissa ja muissa maissa.
- IOS on Ciscon rekisteröity tavaramerkki tai tavaramerkki Yhdysvalloissa ja muissa maissa ja sitä käytetään lisenssillä.
- USB Type-C® ja USB-C® ovat USB Implementers Forumin rekisteröityjä tavaramerkkejä.
- Microsoft, Windows ja Windows Media ovat Microsoft Corporationin tavaramerkkejä tai rekisteröityjä tavaramerkkejä Yhdysvalloissa ja/tai muissa maissa.

Kaikki muut tavaramerkit ja rekisteröidyt tavaramerkit ovat omistajiensa tavaramerkkejä tai rekisteröityjä tavaramerkkejä. Merkkejä ™ ja ® ei ole käytetty tässä käyttöohjeessa.

Langaton kaiutin
SRS-XG300

Miten voin ratkaista ongelman?

Jos kaiutin ei toimi odotetulla tavalla, yritä ratkaista ongelma kokeilemalla seuraavia vaiheita.

- Tämä Käyttöopas sisältää ongelmien kuvauksia, joten voit kokeilla annettuja korjaavia toimenpiteitä.
- Lataa kaiutin.
Jotkin ongelmat saattavat ratketa, kun lataat sisäisen akun.
- Käynnistä kaiutin uudelleen.
- Alusta kaiutin.
Tämä toiminto palauttaa asetukset, kuten äänenvoimakkuuden jne., oletusasetuksiksi ja poistaa parinmuodostuksen tiedot.
- Etsi tietoja ongelmasta asiakastuen sivustolta.
- Siirry seuraaville tukisivuille saadaksesi kaiuttimesi liittyviä tukitietoja:
 - Asiakkaille Amerikoissa:
<https://www.sony.com/am/support>
 - Asiakkaille Euroopassa:
<https://www.sony.eu/support>
 - Asiakkaille Kiinassa:
<https://service.sony.com.cn>
 - Asiakkaille muissa maissa / muilla alueilla:
<https://www.sony-asia.com/support>

Jos mikään yllä olevista toiminnoista ei toimi, ota yhteyttä lähimpään Sony-jälleenmyyjään.

Aiheeseen liittyvää

- [Kaiuttimen käynnistäminen uudelleen](#)
- [Kaiuttimen alustaminen](#)

Langaton kaiutin
SRS-XG300

Kaiuttimen lataaminen ei onnistu

- Varmista, että verkkovirtalaite on kiinnitetty tukevasti kaiuttimeen. Varmista myös, että verkkovirtalaite on kiinnitetty tukevasti seinäpistorasiaan.
 - Lataa kaiutin, kun ympäristön lämpötila on 5 °C – 35 °C. Huomaa, että sisälämpötila voi olla 5 °C tai alhaisempi vuodenajan mukaan, esimerkiksi erityisesti talvella.
-

Aiheeseen liittyvää

- [Kaiuttimen lataaminen](#)
- [Tietoa merkkivaloista](#)
- [Huomautuksia lataamisesta](#)

Langaton kaiutin
SRS-XG300

Kaiutinta ei voi kytkeä päälle tai kaiutin sammuu äkillisesti

- Sisäinen uudelleenladattava akku voi olla tyhjä tai melkein tyhjä. Liitä kaiutin seinäpistorasiaan toimitetun verkkovirtalaitteen avulla akun lataamista varten.
 - Autom. valmiustila -toiminto on saattanut aktivoitua. Poista Autom. valmiustila -toiminnon aktivointi.
-

Aiheeseen liittyvää

- [Kaiuttimen lataaminen](#)
- [Autom. valmiustila \(virransäästö\) -toiminto](#)

Langaton kaiutin
SRS-XG300

Ei ääntä / ääntä vain yhdestä kaiuttimesta / alhainen äänen taso / vääristynyt ääni / huminaa tai kohinaa kaiuttimesta / ei ääntä tai alhainen ääni puheluiden aikana

- Varmista, että sekä kaiutin että yhdistetty laite on kytketty päälle.
- Nosta kaiuttimen ja yhdistetyn laitteen äänenvoimakkuutta.
- Yhdistetystä BLUETOOTH-laitteesta riippuen äänenvoimakkuuden säätäminen BLUETOOTH-laitteella ei ehkä muuta kaiuttimen äänenvoimakkuutta (eli  (virta) -merkkivalo ei välky). Kun kaiuttimen äänenvoimakkuus kuulostaa alhaiselta, säädä BLUETOOTH-laitteen äänenvoimakkuus sopivalle tasolle ja säädä sitten kaiuttimen äänenvoimakkuutta kaiuttimen +/- (äänenvoimakkuus) -painikkeilla.
- Tarkista, että toisto on päällä yhdistetyssä laitteessa.
- Jotta voit käyttää videopuhelusovellusta tietokoneella, vaihda BLUETOOTH-profiili tietokoneella HFP-profiiliksi. Videopuhelun aikana äänenlaatu voi heikentyä tiedonsiirtoyhteyden olosuhteiden mukaan.
- Varmista, että äänikaapeli on irrotettu AUDIO IN -liitännästä toiston aikana BLUETOOTH-tilassa.
- Varmista, että äänikaapeli on tukevasti kiinni AUDIO IN -liitännässä toiston aikana AUDIO IN -tilassa.
- Jos muodostat yhteyttä tietokoneen ja kaiuttimen välille, varmista, että tietokoneen äänilähtöasetus on asetettu BLUETOOTH-laitetta varten.
- Tarkista, että kaiutin on muodostanut BLUETOOTH-yhteyden BLUETOOTH-laitteen kanssa.
- Muodosta pari kaiuttimen ja BLUETOOTH-laitteen välille uudelleen.
- Ennen kuin yhdistät useita kaiuttimia BLUETOOTH-yhteyden kautta Stereopari-toimintoa tai Yhteys juhliin -toimintoa varten, päivitä esiasennettu ohjelmisto uusimpaan versioon jokaisella kaiuttimella.
- Jos AUDIO IN -liitännään liitetty laite on monoääninen, ääni voi kuulua vain vasemmasta kaiuttimesta (vasen kanava).
- Jos yhdistetyssä laitteessa on taajuuskorjaintoiminto, kytke se pois päältä.
- Pidä kaiutin kaukana mikroaaltouunista, langattomasta LAN-yhteydestä jne.
- Tuo BLUETOOTH-laite lähemmäs kaiutinta. Jos kaiuttimen ja BLUETOOTH-laitteen välillä on este, siirrä se pois tieltä.
- Jos CHARGE-merkkivalo välkkyvä hitaasti, sammuta kaiutin ja lataa sisäistä akkua riittävästi.
- Laitetta, jossa on sisäinen radio tai viritin, ei voi yhdistää kaiuttimeen BLUETOOTH-yhteyden avulla, sillä lähetysten aikana voi kuulua kohinaa.
- Siirrä kaiutin kauemmas televisiosta, radiosta, viritimestä jne., sillä lähetysten aikana voi kuulua kohinaa.
- Jos Stereopari-toimintoa, Yhteys juhliin -toimintoa tai puhelutoimintoa käytettäessä mikään muu BLUETOOTH-laite, kuten BLUETOOTH-hiiri tai BLUETOOTH-näppäimistö, on yhdistetty BLUETOOTH-laitteeseen, katkaise niiden välinen yhteys.

- Joillakin BLUETOOTH-laitteilla voidaan muuttaa BLUETOOTH-yhteyden laatu. Jos laitteesi on yhteensopiva tämän toiminnon kanssa, valitse "Vakaa yhteys etusijalla (SBC)" BLUETOOTH-yhteyden laatua varten. Saat yksityiskohtaiset ohjeet lukemalla laitteen mukana toimitetut käyttöohjeet.
- Valitse "Vakaa yhteys etusijalla (SBC)" kaiuttimen BLUETOOTH-yhteyden laatua varten.
- Asenna uusin "Sony | Music Center" -versio yhdistetylle laitteelle. Jos et voi käyttää uusinta "Sony | Music Center" -versiota tai jos et voi yhdistää kaiutinta ja BLUETOOTH-laitetta BLUETOOTH-yhteyden kautta, poista "Sony | Music Center" -asennus ja asenna se uudestaan.
- Kun soitat tai vastaanotat puhelun, tarkista, että BLUETOOTH-laitteen äänilähtö on asetettu kaiutinta varten.
- Riippuen sovelluksesta, jota käytetään yhdistetyllä BLUETOOTH-laitteella, et ehkä kuule ääntä. Tässä tapauksessa sulje sovellus ja avaa se uudelleen. Tämä voi ratkaista ongelman.

Aiheeseen liittyvää

- [Kaiuttimen lataaminen](#)
- [Laiteparin muodostaminen ja yhdistäminen BLUETOOTH®-laitteisiin](#)
- [Musiikin kuunteleminen laitteelta BLUETOOTH-yhteyden kautta](#)
- [Musiikin toiston laadun valitseminen BLUETOOTH-yhteyden kautta \(kodekki\)](#)
- [Tietoa merkkivaloista](#)
- [Puhelun vastaanottaminen](#)
- [Puhelun soittaminen](#)

Langaton kaiutin
SRS-XG300

Ääni pienenee käytön aikana





- Ääni voi pienentyä seuraavissa tapauksissa. Tämä ei ole toimintahäiriö.
 - Kun kaiutin saa virtaa sisäisestä uudelleenladattavasta akusta, ääni saattaa pienentyä, mikäli sisäisen uudelleenladattavan akun virta on loppumassa, jolloin CHARGE-merkkivalo välkkyi hitaasti. Tämä ei kuitenkaan ole toimintahäiriö.
 - Kun kaiuttimen käyttöympäristön lämpötila on korkea.
- Jos ääni pienenee käytön aikana, toimi alla olevien ohjeiden mukaisesti.
 1. Sammuta kaiutin.
 2. Lataa sisäistä akkua riittävästi.

Aiheeseen liittyvää

- [Kaiuttimen lataaminen](#)

Langaton kaiutin
SRS-XG300

Kaiuttimen ja BLUETOOTH-laitteen välille ei voi muodostaa paria

- Aseta kaiutin ja BLUETOOTH-laite enintään 1 m:n etäisyydelle toisistaan.
- Apple iOS -laitteet: tämä kaiutin on yhteensopiva iOS 10.0:n ja uudempien versioiden kanssa. BLUETOOTH-yhteys ei ole käytettävissä laitteilla, joiden versio on iOS 9.x tai vanhempi.
- Voit käyttää Stereopari-toimintoa tai Yhteys juhliin -toimintoa muodostamalla parin sen kaiuttimen kanssa, jonka  (BLUETOOTH) -merkkivalo välkkyi sinisenä.
- Jos  (BLUETOOTH) -merkkivalo ei välky kahdesti kerrallaan sinisenä, paina  (BLUETOOTH) -painiketta. Kuulet toteamuksen (BLUETOOTH pairing (BLUETOOTH-parinmuodostus)) ja  (BLUETOOTH) -merkkivalo alkaa välkkyä kahdesti kerrallaan (parinmuodostustila).
- Kun kaiutin on alustettu, iPhone ei ehkä pysty muodostamaan yhteyttä kaiuttimeen. Poista tällöin parinmuodostuksen tiedot iPhonelta ja muodosta pari niiden välille uudelleen.
- Varmista, että BLUETOOTH-laite on kytketty päälle ja BLUETOOTH-toiminto on aktivoitu laitteella.
- Jos kaiutin ei näy BLUETOOTH-laitteella, sammuta laite ja kytke se uudelleen päälle. Tämä saattaa ratkaista ongelman.

Aiheeseen liittyvää

- [Laiteparin muodostaminen ja yhdistäminen BLUETOOTH®-laitteisiin](#)
- [Tietoa merkkivaloista](#)
- [Kaiuttimen alustaminen](#)

Langaton kaiutin
SRS-XG300

Kaiuttimen äänentoisto katkeaa

Kun "Äänenlaatu etusijalla" -asetus on valittu BLUETOOTH-yhteyden laatua varten, kaiuttimen signaalin vastaanotto voi vaihdella BLUETOOTH-laitteesi asetusyhdistelmän ja ympäristön olosuhteiden mukaan. Tässä tapauksessa seuraava voi auttaa ratkaisemaan ongelman.

- Siirrä kaiutin kauas laitteista, kuten mikroaaltouunista ja langattomasta LAN-tukiasemasta.
- Joillakin BLUETOOTH-laitteilla voidaan muuttaa BLUETOOTH-yhteyden laatu. Jos laitteesi on yhteensopiva tämän toiminnon kanssa, valitse "Vakaa yhteys etusijalla (SBC)" BLUETOOTH-yhteyden laatua varten. Saat yksityiskohtaiset ohjeet lukemalla laitteen mukana toimitetut käyttöohjeet.
- Valitse "Vakaa yhteys etusijalla (SBC)" kaiuttimen BLUETOOTH-yhteyden laatua varten.

Aiheeseen liittyvää

- [Musiikin toiston laadun valitseminen BLUETOOTH-yhteyden kautta \(kodekki\)](#)

Langaton kaiutin
SRS-XG300

BLUETOOTH-laitteen ja kaiuttimen välille ei voi muodostaa yhteyttä Stereopari-toiminnon avulla

- Päivitä esiasennettu ohjelmisto uusimpaan versioon kussakin kaiuttimessa, jotta toimintoa varten voidaan muodostaa yhteys.
(Lisätietoja päivitysmenettelystä on kohdassa [Eσίαςennetun ohjelmiston päivittäminen](#).)
- Päivitä "Sony | Music Center" uusimpaan versioon, ennen kuin teet Stereopari-toiminnon asetukset.
Saat lisätietoja "Sony | Music Center" -sovelluksesta siirtymällä seuraavaan osoitteeseen:
<https://www.sony.net/smcqa/>
- Varmista, että 2 kaiutinta, jotka yhdistetään toimintoa varten, sijaitsevat enintään 1 m:n etäisyydellä toisistaan.
- Kun musiikin toisto on käynnissä, pysäytä toisto ennen Stereopari-toiminnon asetusten tekemistä.

Aiheeseen liittyvää

- [Musiikin kuunteleminen langattomasti 2 kaiuttimen avulla \(Stereopari-toiminto\)](#)
- [Mitä "Sony | Music Center" -sovelluksen avulla voi tehdä](#)
- [Eσίαςennetun ohjelmiston päivittäminen](#)

Langaton kaiutin
SRS-XG300

Kaiuttimeen ei voida muodostaa yhteyttä Yhteys juhliin -toiminnon avulla

- Tarkasta, onko laite yhteensopiva Yhteys juhliin -toiminnon kanssa. Wireless Party Chain -toiminnon kanssa yhteensopivia laitteita ei voi yhdistää.
- Päivitä esiasennettu ohjelmisto uusimpaan versioon kussakin kaiuttimessa, jotta toimintoa varten voidaan muodostaa yhteys.
(Lisätietoja päivitysmenettelystä on kohdassa [Esiasennetun ohjelmiston päivittäminen.](#))
- Päivitä "Sony | Music Center" uusimpaan versioon, ennen kuin teet Yhteys juhliin -toiminnon asetukset.
Saat lisätietoja "Sony | Music Center" -sovelluksesta siirtymällä seuraavaan osoitteeseen:
<https://www.sony.net/smcqa/>
- Varmista, että kaikki kaiuttimet, jotka yhdistetään toimintoa varten, sijaitsevat enintään 1 m:n päässä toisistaan.
- Kun musiikin toisto on käynnissä, pysäytä toisto ennen Yhteys juhliin -toiminnon asetusten tekemistä.

Aiheeseen liittyvää

- [Langaton toisto usealla kaiuttimella \(Yhteys juhliin -toiminto\)](#)
- [Mitä "Sony | Music Center" -sovelluksen avulla voi tehdä](#)
- [Esiasennetun ohjelmiston päivittäminen](#)

Langaton kaiutin
SRS-XG300

Kaiutinta ei voida lisätä Yhteys juhliin -toimintoa varten

- Jos ryhmän asetukset on tehty "Sony | Music Center" -sovelluksessa, lisää uusi kaiutin "Sony | Music Center" -sovelluksessa.
Saat lisätietoja "Sony | Music Center" -sovelluksesta siirtymällä seuraavaan osoitteeseen:
<https://www.sony.net/smcqa/>
 - Kun musiikin toisto on käynnissä, pysäytä toisto ennen Yhteys juhliin -toiminnon asetusten tekemistä.
-

Aiheeseen liittyvää

- [Langaton toisto usealla kaiuttimella \(Yhteys juhliin -toiminto\)](#)

Langaton kaiutin
SRS-XG300

Kaiutinta ei voida yhdistää samanaikaisesti 2 laitteeseen (monipisteyhteys)

- Kun käytät Stereopari-toimintoa tai Yhteys juhliin -toimintoa, et voi käyttää monipisteyhteyden toimintoa.
 - BLUETOOTH-laitteesta riippuen et ehkä voi käyttää monipisteyhteyden toimintoa.
-

Aiheeseen liittyvää

- [Kaiuttimen yhdistäminen samanaikaisesti 2 BLUETOOTH-laitteeseen \(monipisteyhteys\)](#)

Langaton kaiutin
SRS-XG300

Kaiuttimen käynnistäminen uudelleen

Muun muassa seuraavassa tapauksessa paina  (virta) -painiketta ja pidä sitä painettuna noin 8 sekunnin ajan käynnistääksesi kaiuttimen uudelleen.

- Et voi käyttää kaiutinta kytkettyäsi sen päälle.
- Et voi käyttää kaiutinta yrittäessäsi ratkaista parinmuodostusongelmia.

jne.

Kaiutin sammuu uudelleenkäynnistyksen aikana ja kytketty uudelleen päälle prosessin jälkeen.

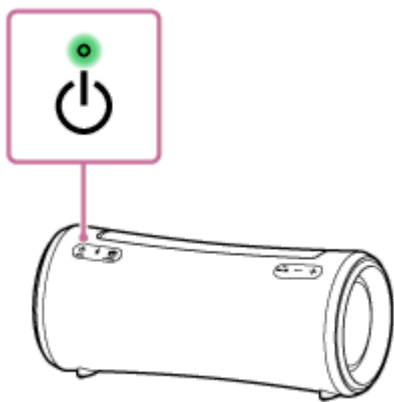

Huomautus

- Kaiuttimen käynnistäminen uudelleen ei poista sen parinmuodostustietoja. Parinmuodostustiedot kuitenkin tallennetaan kaiuttimeen, kun kaiutin sammutetaan. Kun kaiuttimen ja uuden laitteen välille muodostetaan pari, sammuta kaiutin ja kytke se uudelleen päälle, ja käynnistä sitten kaiutin uudelleen.
- Kaiuttimen käynnistäminen uudelleen voi muuttaa sen äänenvoimakkuutta, toimintoa tai ääniasetuksia.

Langaton kaiutin
SRS-XG300

Kaiuttimen alustaminen

Jos kaiutin ei toimi kunnolla käynnistettyäsi sen uudestaan, alusta kaiutin oletusasetuksiin.

Kun kaiutin on kytketty päälle, paina ►|| (toisto)/ 📞 (puhelu) -painiketta ja MEGA BASS -painiketta ja pidä niitä painettuina, kunnes kaiutin sammuu (5 sekuntia tai kauemmin).

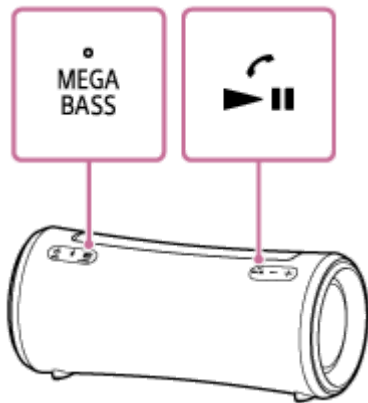

Kaiutin alustetaan. Asetukset, kuten äänenvoimakkuus jne., palautetaan oletusasetuksiksi, ja kaikki parinmuodostuksen tiedot poistetaan.

Huomautus

- Kaiutinta ei voi alustaa, kun sitä ei ole kytketty päälle.

Aiheeseen liittyvää

- [Laiteparin muodostaminen ja yhdistäminen BLUETOOTH®-laitteisiin](#)
- [Kaiuttimen käynnistäminen uudelleen](#)