

Vezeték nélküli hangszóró
SRS-XG300

A következő rész ismerteti a hangszóró használatát. Válasszon egy témát a navigációs mezőben. A forma és a műszaki adatok előzetes bejelentés nélkül megváltozhatnak. Használja a hangszóróba előre telepített szoftver és a „Sony | Music Center” legújabb verzióját.

Kezdőlépések

[Részek és kezelőelemek](#)

[A visszahúzzható fogantyú használata](#)

Tápellátás/töltés

[A hangszóró feltöltése](#)

[Bekapcsolás](#)

[Kikapcsolás](#)

[A BLUETOOTH készenléti funkció \(automatikus bekapcsolás\) használata](#)

[Egy USB eszköz, például okostelefon vagy iPhone töltése](#)

[Automatikus készenléti \(energiatakarékosági\) funkció](#)

Megvilágítás funkció

[A hangszóró fényének be-/kikapcsolása \(megvilágítás funkció\)](#)

Csatlakozások létrehozása

BLUETOOTH eszköz

- [Párosítás és kapcsolat BLUETOOTH® eszközökkel](#)
- [Csatlakozás számítógéphez BLUETOOTH kapcsolat útján \(Windows®\)](#)
- [Csatlakozás számítógéphez BLUETOOTH kapcsolat útján \(Mac\)](#)

Többpontos csatlakozás

- [A hangszóró egyidejű csatlakoztatása 2 BLUETOOTH eszközhöz \(többpontos csatlakozás\)](#)

Zenehallgatás

BLUETOOTH eszköz

- [Egy eszközön lévő zene hallgatása BLUETOOTH csatlakozás útján](#)
- [A BLUETOOTH kapcsolat útján történő zenelejátszás minőségének kiválasztása \(kodek\)](#)
- [A BLUETOOTH kapcsolat bontása \(a használat után\)](#)

[Hordozható hangeszközön stb. lévő zene hallgatása](#)

[A hangeffektusok váltása](#)

Sztereo pár funkció

- [Vezeték nélküli zenehallgatás 2 hangszóróval \(Sztereo pár funkció\)](#)

Bulicsatlakozás funkció

- [A vezeték nélküli lejátszás használata több hangszóróval \(Bulicsatlakozás funkció\)](#)

Telefonhívások

[Videóhívás számítógépből](#)

[Hívás fogadása](#)

[Hívás kezdeményezése](#)

A „Sony | Music Center” használata

[Mire használható a „Sony | Music Center”](#)

[A „Sony | Music Center” telepítése](#)

A „Fiestable” használata

[Mire használható a „Fiestable”](#)

[A „Fiestable” telepítése](#)

A hangvezérlés funkció használata

[A hangvezérlés funkció használata \(Google™ alkalmazás\)](#)

[A hangvezérlés funkció használata \(Siri\)](#)

Információk

[A jelzőfényekről](#)

[Az előtelepített szoftver frissítése](#)

Használatra vonatkozó megjegyzések

- [Óvintézkedések](#)
- [Töltésre vonatkozó megjegyzések](#)
- [Víz- és porállóságra vonatkozó megjegyzések](#)
- [Gondoskodás a hangszóróról](#)
- [A BLUETOOTH vezeték nélküli technológiáról](#)
- [Engedélyek](#)
- [Kereskedelmi védjegyek](#)

Hibaelhárítás

[Mit tehetek egy probléma megoldása érdekében?](#)

Tápellátás

- [A hangszóró nem tölthető fel](#)
- [A hangszóró nem kapcsolható be, vagy a hangszóró váratlanul kikapcsol](#)

Hang

- [Nincs hang/Csak egy hangszóróból jön hang/Alacsony hangerőszint/Torz hang/A hangszóróból bűgös vagy zaj hallható/A hívó nem hallható vagy halk](#)
- [A hang a használat során gyengül](#)

BLUETOOTH eszköz

- [A hangszóró nem párosítható egy BLUETOOTH eszközzel](#)
- [A hangszóró kimenete akadozik](#)
- [Egy BLUETOOTH eszköz nem csatlakoztatható a hangszóróhoz a Sztereó pár funkcióhoz](#)
- [Nem csatlakoztatható Bulicsatlakozás funkciót használó hangszóróhoz](#)
- [Nem csatlakoztatható hangszóró a Bulicsatlakozás funkcióhoz](#)

[A hangszóró nem csatlakoztatható egyidejűleg 2 eszközhöz \(többpontos csatlakozás\)](#)

Alaphelyzetbe állítás

[A hangszóró újraindítása](#)





[A hangszóró inicializálása](#)

5-039-105-51(1) Copyright 2022 Sony Corporation

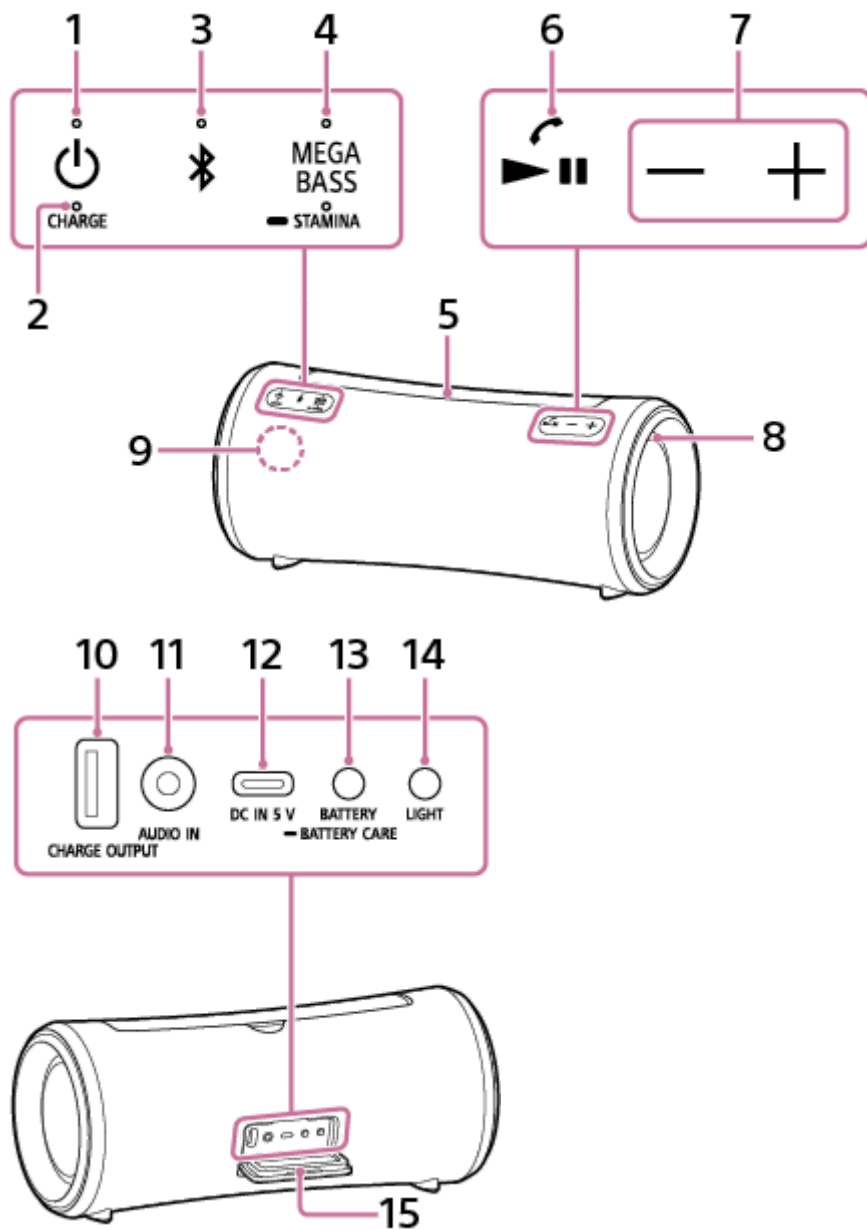
Vezeték nélküli hangszóró
SRS-XG300

Részek és kezelőelemek



1.  (tápellátás) gomb jelzőfényel
2. CHARGE jelzőfény
3.  (BLUETOOTH) gomb jelzőfényel
4. MEGA BASS gomb jelzőfényel/  STAMINA gomb jelzőfényel
5. Visszahúzható fogantyú
6.  (lejátszás)/  (hívás) gomb
7. -/+ (hangerő) gombok

8. Fények
9. Mikrofon
10. CHARGE OUTPUT (csak egyenáramú kimenetű) port^{*1}
11. AUDIO IN csatlakozó^{*2}
12. DC IN 5 V port (USB Type-C®)^{*1}
13. BATTERY gomb/  BATTERY CARE gomb
14. LIGHT gomb
15. Kupak

*1 A port nem alkalmas a zenelejátszáshoz.

*2 Hangkábel csatlakoztatása kikapcsolja a csatlakoztatott BLUETOOTH eszköz hangkimenetét.

Kapcsolódó témák

- [A jelzőfényekről](#)

Vezeték nélküli hangszóró
SRS-XG300

A visszahúzható fogantyú használata

A hangszórót biztonságosan hordozhatja a hozzá erősített visszahúzható fogantyút fogva.

1 A fogantyút a középső részénél fogva húzhatja ki.

Helyezze ujját a fogantyú közepe alatti mélyedésbe, majd fogja meg és húzza ki a fogantyút.

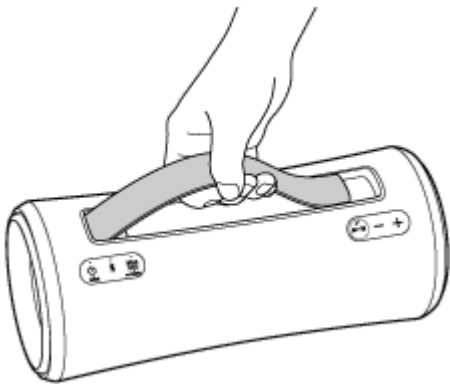
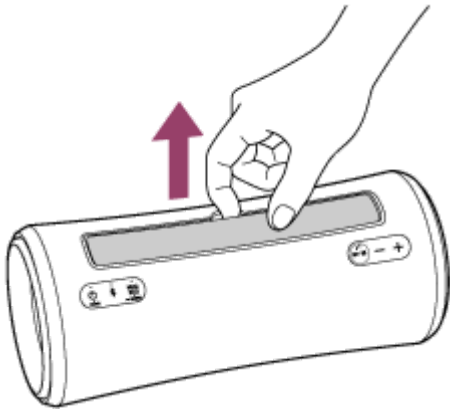

2 A fogantyú visszahúzásához nyomja meg a középső részét.

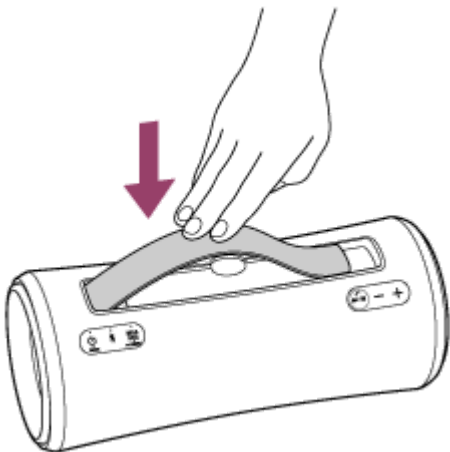

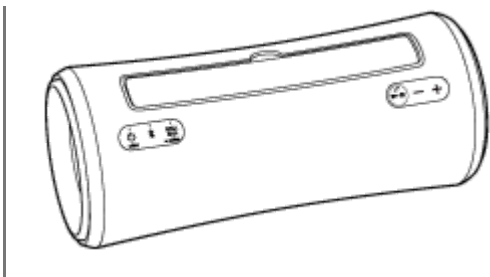

Megjegyzés

- A hangszóra felszerelt fogantyú egy csúsztatható fogantyú. A fogantyú helytelen használata balesetekhez, sérülésekhez vagy hibás működéshez vezethet. A fogantyú használata során ügyeljen az alábbiakra:
 - A hangszóró hordozásán kívül kerülje a fogantyú megterhelését, nehogy deformálódjon vagy megsérüljön.
 - A hangszóró használata során ne akassza a fogantyút horogra vagy hasonló helyre, nehogy deformálódjon vagy megsérüljön.
 - A fogantyú visszahúzása során legyen óvatos, nehogy az ujjai a fogantyú alá szoruljanak.
 - Ha a fogantyúra homok hullik, alaposan öblítse le a homokot vízzel.



Vezeték nélküli hangszóró
SRS-XG300

A hangszóró feltöltése

A hangszóró a mellékelt hálózati tápegységgel csatlakoztatott fali csatlakozóaljzathoz vagy a beépített újratölthető lítium-ion akkumulátorral használható.

Amikor első ízben használja a hangszórót, a bekapcsolása előtt töltsen a beépített akkumulátort legalább 1 óra hosszan. Ha előre feltölti a beépített-akkumulátort, az akkumulátor energiája is elég a hangszóró működtetéséhez.

Tipp

- A hangszóró beépített akkumulátorának feltöltéséhez a normál töltési módon kívül Akkumulátorkímélő mód is rendelkezésre áll. Az Akkumulátorkímélő mód kb. 90%-ra korlátozza a maximális töltési kapacitást, és meghosszabbítja az akkumulátor élettartamát. A rendelkezésre álló lejátszási idő Akkumulátorkímélő módban rövidebb, mint a normál töltési módban töltött beépített akkumulátor esetében. A vásárlás időpontjában a hangszóró nincs Akkumulátorkímélő módban.
- Ha a hangszóró be van kapcsolva, és megnyomja a hangszóró hátlapján lévő kupak alatti BATTERY gombot/  BATTERY CARE gombot kb. 2 másodpercre, a hangszóró Akkumulátorkímélő módba kerül, és a hangszóróból felhangzik a hangos útmutató (Battery Care mode, ON (Akkumulátorkímélő mód bekapcsolva)). Ha újra megnyomja a BATTERY gombot/  BATTERY CARE gombot kb. 2 másodpercre, a hangszóró kilép az Akkumulátorkímélő módból, és a hangszóróból felhangzik a hangos útmutató (Battery Care mode, OFF (Akkumulátorkímélő mód kikapcsolva)).
- A hangszórót a „Sony | Music Center” segítségével is Akkumulátorkímélő módba állíthatja, vagy szüntetheti meg a módot.

1 A feltöltéshez csatlakoztassa a hangszórót egy fali csatlakozóaljzathoz.

Csatlakoztassa a hangszóró DC IN 5 V portját egy fali aljzathoz a mellékelt hálózati tápegység segítségével.

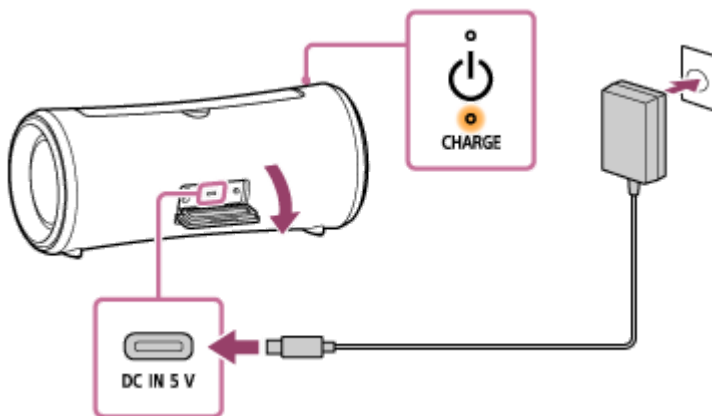

Megkezdődik az akkumulátortöltés, és a CHARGE jelzőfény narancssárga színnel világítani kezd. A töltés körülbelül 5 óra* elteltével befejeződik, és a jelzőfény kialszik.

* Ez az üres beépített akkumulátor teljes feltöltéséhez szükséges idő, kikapcsolt hangszóró esetén.

Miután az akkumulátor feltöltése után lecsatlakoztatja a hálózati tápegységet a hangszóróról, mindig csukja be biztonságosan a kupakot.

A kupaknak nagyon fontos szerepe van a víz- és porállóság megtartásában.

A befejezett töltés ellenőrzése

Ha a beépített akkumulátor teljesen fel van töltve, és a hangszórót fali csatlakozóaljzathoz csatlakoztatja, a CHARGE jelzőfény narancssárga fényrel világítani kezd, majd kb. 1 perc után kialszik.

- **Telepített 8.1 vagy újabb Android™ rendszerű Android okostelefon használata esetén**

Ha a hangszóró Android okostelefonhoz csatlakozik HFP (Hands-free Profile) BLUETOOTH csatlakozás útján, koppintson az okostelefon [Settings] - [Device connection] - [Bluetooth] elemére. A hangszóró akkumulátortöltöttsége a csatlakoztatott BLUETOOTH eszköz nevével együtt jelenik meg. Részleteket az Android eszközhöz mellékelt kezelési útmutatóban talál.

Megjegyezzük, hogy az okostelefonon megjelenő akkumulátortöltöttség eltérhet a hangszóró tényleges akkumulátortöltöttségétől. Ezt az információt csupán referenciának tekintse.

- **Telepített iOS 10.0 vagy újabb rendszerű iPhone használata esetén**

Ha a hangszóró iPhone eszközhöz csatlakozik HFP (Hands-free Profile) BLUETOOTH csatlakozás útján, a hangszóró akkumulátortöltöttsége az iPhone widget-képernyőjén jelenik meg. Részleteket az iPhone eszközhöz mellékelt kezelési útmutatóban talál.

Megjegyezzük, hogy az iPhone képernyőjén megjelenő akkumulátortöltöttség eltérhet a hangszóró tényleges akkumulátortöltöttségétől. Ezt az információt csupán referenciának tekintse.

A beépített újratölthető akkumulátor energiaszintjének az ellenőrzése

A hangszóró hátlapján lévő kupak alatt lévő BATTERY gomb megnyomása után a bekapcsolt hangszóró hangos útmutatója a maradék energiaszintnek megfelelően kiadja valamelyik alább felsorolt üzenetet.

81% - 100%: „Battery fully charged” (Akkumulátor teljesen feltöltve)

81% - 90% (Akkumulátorkímélő mód): „Battery Care Mode, Fully Charged, Battery About 90%” (Akkumulátorkímélő mód, Teljesen feltöltve, Akkumulátor kb. 90%)

61% - 80%: „Battery about 80%” (Akkumulátor kb. 80%)

41% - 60%: „Battery about 60%” (Akkumulátor kb. 60%)

21% - 40%: „Battery about 40%” (Akkumulátor kb. 40%)

1% - 20%: „Low Battery, Please Recharge Speaker” (Akkumulátor lemerülőben, töltsse fel a hangszórót)

Tipp

- A „Sony | Music Center” használatával aktiválhatja/deaktiválhatja az akkumulátortöltöttség hangszóró bekapcsolásakor felhangzó hangos útmutatóját.

A beépített akkumulátor üzemideje (ha a hangszóró nincs Akkumulátorkímélő módban és BLUETOOTH csatlakozás van létesítve)

- Kb. 25 óra

- Hangerőszint: 24
- Hang: MEGA BASS bekapcsolva
- Világítás: kikapcsolva

- Kb. 15 óra (alapértelmezés)

- Hangerőszint: 24
- Hang: MEGA BASS bekapcsolva
- Világítás: bekapcsolva

- Kb. 5 óra

- Hangerőszint: 50 (MAX.)
- Hang: MEGA BASS bekapcsolva
- Világítás: kikapcsolva

● Kb. 4 óra

- Hangerőszint: 50 (MAX.)
- Hang: MEGA BASS bekapcsolva
- Világítás: bekapcsolva

A beépített akkumulátor üzemideje (a beépített akkumulátor 10 percnyi töltése után)

10 percnyi töltés megközelítőleg 70 percnyi zenelejátszást tesz lehetővé. (Feltételezve, hogy a hangerőszint beállítása 24, a MEGA BASS hangeffektus aktiválva van, és a megvilágítás funkció ki van kapcsolva.)

A beépített akkumulátor fenti üzemidejét a saját megadott zeneforrásunk használata mellett mértük.

A tényleges üzemidő a hangerőtől, a lejátszott zenétől, a környezeti hőmérséklettől és a használati feltételektől függően eltérhet a feltüntetett időtől.

Ha a beépített akkumulátor töltése gyenge

Ha a hangos útmutató bemondja a „Low Battery, Please Recharge Speaker” (Akkumulátor lemerülőben, tölts fel a hangszórót) üzenetet, és a CHARGE jelzőfény lassan villog, a beépített akkumulátor gyenge, és fel kell tölteni. Ebben az állapotban a hangszóró nem tud energiát szolgáltatni a többi eszköznek.

Ha az akkumulátor annyira lemerül, hogy a hangszóró nem kapcsolható be, megszólal a (Please Recharge Speaker. Power Off. (Tölts fel a hangszórót. Kikapcsolás.)) hangos útmutató, és a hangszóró automatikusan kikapcsol. Ilyen esetben tölts fel a hangszórót.

Ha a hangszóró bekapcsolása után a CHARGE jelzőfény 3-szor felvillan narancssárga fénnel, majd kialszik, a beépített akkumulátor lemerült, és töltést igényel.

Kereskedelemben kapható USB hálózati tápegység használata az akkumulátor töltéséhez

A hangszóró olyan USB hálózati tápegységeket támogat, amelyek képesek 3,0 A vagy 1,5 A kimeneti áramerősség biztosítására. (A 3,0 A kimeneti áramerősséget biztosító USB hálózati tápegység használata meggyorsítja az akkumulátor töltését.)

Ha 3,0 A kimeneti áramerősséget biztosító USB hálózati tápegységet használ, mindig olyan (USB szabványnak megfelelő) USB Type-C® kábelt használjon, amely támogatja a 3,0 A áramerősségű akkumulátortöltést.

Megjegyzés

- Ha a hangszórót nagy hangerővel használja, a beépített akkumulátor lemerülhet annak ellenére, hogy a hangszóró fali csatlakozóaljzathoz van csatlakoztatva. Ha a hangszórót töltés közben kívánja használni, csökkentse a hangerejét. Egyébként kapcsolja ki a hangszórót, és tölts fel kellően a beépített akkumulátort.
- Ha a beépített akkumulátor töltése gyengül, a maximális kimeneti teljesítmény alacsonyabb lesz.
- Ha a környező hőmérséklet rendkívül magas vagy alacsony, a hangszóró biztonsági okokból leállítja a beépített újratölthető akkumulátor töltését. Akkor is leállítja a töltést, ha a töltés túl hosszú ideig tart. Ilyen esetben növelje vagy csökkentse a hőmérsékletet 5 °C és 35 °C közé, húzza ki és csatlakoztassa újra a mellékelt hálózati tápegységet, és engedje, hogy a hangszóró feltöltsen az akkumulátort.
- Ne töltsen a hangszóró beépített akkumulátorát olyan helyen, ahol valószínű, hogy víz fröccsen rá. A mellékelt hálózati tápegység és a kupak mögött lévő csatlakozó és (USB/AUDIO IN) port nem védett víz, sem por ellen.
- Töltsen fel a beépített akkumulátort teljesen 6 havonta akkor is, ha huzamosabb ideig nem fogja használni a hangszórót, hogy megtartsa a teljesítményét.
- Ha az Android okostelefon csak A2DP (Advanced Audio Distribution Profile) használatára van konfigurálva a BLUETOOTH csatlakozások létrehozásához, a hangszóró akkumulátortöltöttsége nem jelenik meg az okostelefonon.



- [Bekapcsolás](#)
- [Töltésre vonatkozó megjegyzések](#)
- [Mire használható a „Sony | Music Center”](#)

5-039-105-51(1) Copyright 2022 Sony Corporation

Vezeték nélküli hangszóró
SRS-XG300

Bekapcsolás

1 Nyomja meg a (tápellátás) gombot.

A  (tápellátás) jelzőfény világítani kezd zöld fénnel, és a  (BLUETOOTH) jelzőfény lassan villogni kezd kék fénnel.

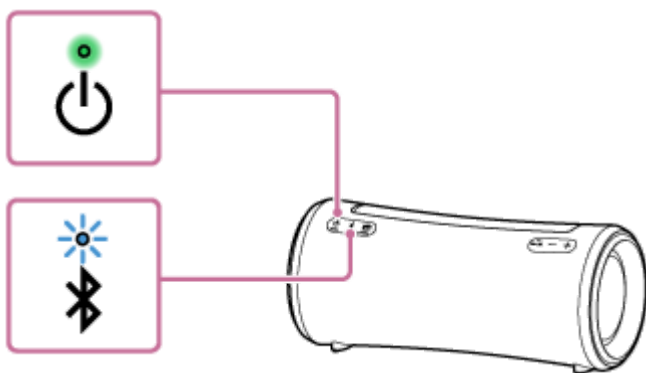

Ha a hangszóró nem tartalmaz információkat a párosításról, például ha a vásárlást követően első ízben használja a BLUETOOTH funkciót, a  (BLUETOOTH) jelzőfény kék fénnel párosan villog.



Megjegyzés

- Ha a hangos útmutató bement a „Low Battery, Please Recharge Speaker” (Akkumulátor lemerülőben, töltsse fel a hangszórót) üzenetet, és a CHARGE jelzőfény lassan villog, a beépített akkumulátor gyenge, és fel kell tölteni. Ebben az állapotban a hangszóró nem tud energiát szolgáltatni a többi eszköznek.
- Ha az akkumulátor annyira lemerül, hogy a hangszóró nem kapcsolható be, megszólal a (Please Recharge Speaker. Power Off. (Töltsse fel a hangszórót. Kikapcsolás.)) hangos útmutató, és a hangszóró automatikusan kikapcsol. Ilyen esetben töltsse fel a hangszórót.
- Ha a hangszóró bekapcsolása után a CHARGE jelzőfény 3-szor felvillan narancssárga fénnel, majd kialszik, a beépített akkumulátor lemerült, és töltést igényel.



Kapcsolódó témák

- [Kikapcsolás](#)
- [A hangszóró feltöltése](#)
- [A hangszóró fényének be-/kikapcsolása \(megvilágítás funkció\)](#)

Vezeték nélküli hangszóró
SRS-XG300

Kikapcsolás

1 Nyomja meg a (tápellátás) gombot.

A  (tápellátás) jelzőfénye és a  (BLUETOOTH) jelzőfény kialszik.

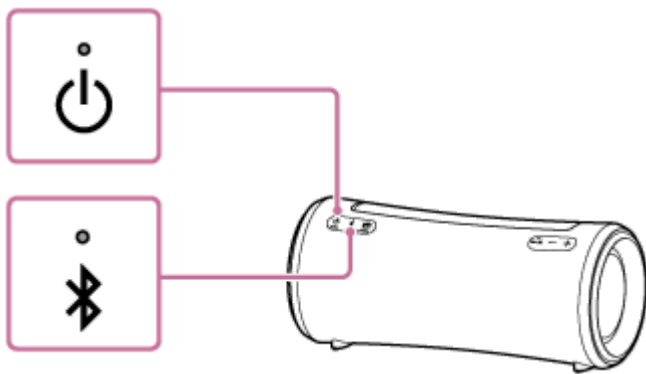

Tipp

- Amíg a hangszóró a mellékelt USB hálózati tápegység számítógéphez csatlakozik, és a BLUETOOTH készenléti funkció aktív, a hangszóró kikapcsolására narancssárga fénnel világítani kezd a  (tápellátás) jelzőfény, és aktiválódik a BLUETOOTH készenléti funkció*.

* A vásárlás időpontjában a BLUETOOTH készenléti funkció ki van kapcsolva.

Kapcsolódó témák

- [Automatikus készenléti \(energiatakarékosági\) funkció](#)
- [A BLUETOOTH készenléti funkció \(automatikus bekapcsolás\) használata](#)

Vezeték nélküli hangszóró
SRS-XG300

A BLUETOOTH készenléti funkció (automatikus bekapcsolás) használata

Amíg a BLUETOOTH készenléti funkció aktív, a hangszóró a BLUETOOTH eszköz működtetése által automatikusan bekapcsol, és BLUETOOTH kapcsolatot létesít.

A hangszóró működtetése előtt ügyeljen az alábbiakra:

- A BLUETOOTH készenléti funkció csak akkor aktiválható, ha a hangszóró fali csatlakozóaljzathoz csatlakozik a mellékelt hálózati tápegység segítségével. Amikor a hangszórót csak az újratölthető beépített akkumulátor táplálja, a BLUETOOTH készenléti funkció deaktiválódik.
- Párosítsa előre a hangszórót és a BLUETOOTH eszközt. Ha hangszóróban nincsenek tárolva a párosítási információk, például a hangszórót első alkalommal használja a vásárlást követően, a hangszóró nem lép BLUETOOTH készenléti módba.

1 Kapcsolja be a hangszórót.

A  (tápellátás) jelzőfény zöld fénnel világítani kezd.

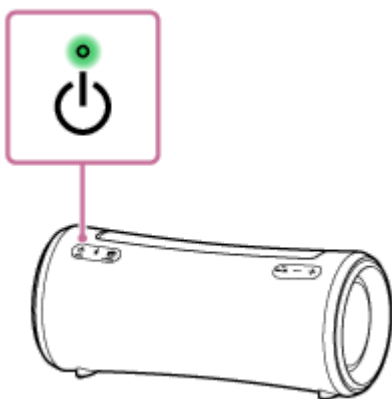

2 Az alkalmazás elindításához koppintson a [Music Center] elemre az okostelefonban, stb.



Music Center

3 Koppintson az [SRS-XG300] elemre.



4 Koppintson az [Settings] elemre.



5 Koppintson az [Power Option] elemre.

6 Koppintással jelölje be a [Bluetooth Standby] jelölőnégyzetet.

A kiválasztott jelölőnégyzet jelzi, hogy a BLUETOOTH készenléti funkció aktív.

7 Lépjen vissza a hangszóró felső képernyőjére (a 4 lépés képernyője).

A megváltoztatott beállítások érvénybe lépnek.

A BLUETOOTH készenléti funkció deaktiválása

A fenti 6 lépésben koppintással törölje a [Bluetooth Standby] jelölőnégyzetet. Ha visszalép a kiválasztott hangszóró felső képernyőjére (a 4 lépés képernyője), a BLUETOOTH készenléti funkció deaktiválódik.

Tipp

- Ha a BLUETOOTH készenléti funkció aktív, a hangszóró kikapcsolásakor a  (tápellátás) jelzőfény narancssárga fénnel világítani kezd. (Feltéve, hogy a hangszóró egy fali csatlakozóaljzathoz csatlakozik a mellékelt hálózati tápegység segítségével.)

Kapcsolódó témák

- [A hangszóró feltöltése](#)
- [Bekapcsolás](#)
- [A jelzőfényekről](#)

Vezeték nélküli hangszóró
SRS-XG300

Egy USB eszköz, például okostelefon vagy iPhone töltése

Ha fel kíván tölteni egy USB eszközt, például okostelefont vagy iPhone eszközt, USB útján a hangszóróhoz csatlakoztathatja. A beépített akkumulátor energiával láthatja el az USB eszközt akkor is, ha a hangszóró nincs a fali csatlakozóaljzathoz csatlakoztatva.

- 1 Csatlakoztasson egy USB eszközt, például okostelefont vagy iPhone eszközt a CHARGE OUTPUT porthoz egy (kereskedelmi forgalomban kapható) USB kábellel.**

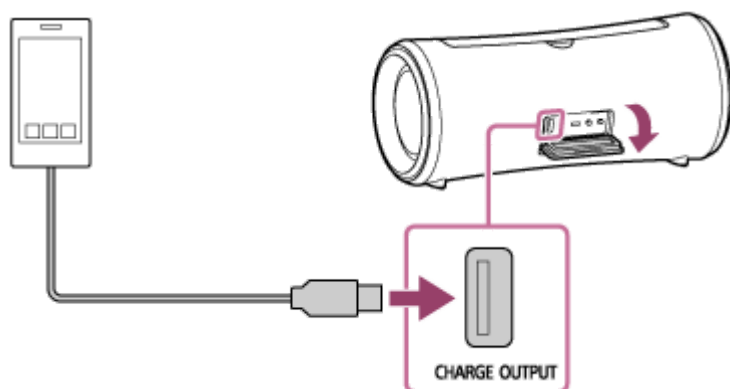

- 2 Kapcsolja be a hangszórót.**

A  (tápellátás) jelzőfény zöld fénnel világítani kezd, és a hangszóró elkezd energiával ellátni a csatlakoztatott USB eszközt az akkumulátora töltéséhez.

Megjegyzés

- Ha a hangszóró más eszközt lát el energiával, az Automatikus készenléti funkció kikapcsol.
- A hangszóró kikapcsolása leállítja a csatlakoztatott USB eszköz tápellátását.
- A lassan villogó CHARGE jelzőfény azt jelzi, hogy a beépített akkumulátor lemerülőben van. Ebben az állapotban a hangszóró nem tud energiát szolgáltatni a többi eszköznek. Töltse fel a hangszórót.
- Zenelejátszás a csatlakoztatott USB-kábelen keresztül nem lehetséges.
- Ne töltsön a hangszóró beépített akkumulátorát olyan helyen, ahol valószínű, hogy víz fröccsen rá. A mellékelt hálózati tápegység és a kupak mögött lévő csatlakozó és (USB/AUDIO IN) port nem védett víz, sem por ellen.
- Miután az akkumulátor feltöltése után lecsatlakoztatja az USB kábelt a hangszóróról, mindig csukja be biztonságosan a kupakot. A kupaknak nagyon fontos szerepe van a víz- és porállóság megtartásában.

Kapcsolódó témák

- [A hangszóró feltöltése](#)
- [Bekapcsolás](#)
- [Automatikus készenléti \(energiatakarékos\) funkció](#)

Vezeték nélküli hangszóró
SRS-XG300

Automatikus készenléti (energiatakarékosági) funkció

A hangszóró az alábbi esetben 15 perc után automatikusan kikapcsol, hogy takarékoskodjon az újratölthető beépített akkumulátor energiájával.

A vásárlás időpontjában az Automatikus készenléti funkció be van kapcsolva.

Ha a hangszóró BLUETOOTH módban van

- A hangszóró nem végez semmilyen műveletet.
- A csatlakoztatott okostelefon vagy mobiltelefon kéz nélküli funkciója kikapcsolt állapotban van, és a okostelefon vagy mobiltelefon nem játszik le zenét (hangot) és nincs működtetve. Részleteket a okostelefonhoz vagy mobiltelefonhoz mellékelt kezelési útmutatóban talál.
- A csatlakoztatott BLUETOOTH eszköz nem játszik le zenét (hangot), és nincs működtetve.

Ha a hangszóró AUDIO IN módban van

- A hangszóró nem végez semmilyen műveletet.
- Az AUDIO IN csatlakozóhoz csatlakoztatott hangeszköz nem játszik le zenét (hangot), vagy az AUDIO IN csatlakozóhoz csatlakoztatott hangeszköz zenéje (hangja) túlságosan gyenge.

Tipp

- Az Automatikus készenléti funkciót a „Sony | Music Center” alkalmazással kapcsolhatja be vagy ki.

Megjegyzés

- Ha a hangszórót Android okostelefonhoz vagy iPhone eszközhöz csatlakoztatja HFP (Hands-free Profile) BLUETOOTH kapcsolat útján, az Automatikus készenléti funkció kikapcsol.
- Ha a hangszóró más eszközt lát el energiával, az Automatikus készenléti funkció kikapcsol.

Az Automatikus készenléti funkció be-/kikapcsolása

- 1 **Kapcsolja be a hangszórót.**
- 2 **Tartsa egyidejűleg lenyomva a ►|| (lejátszás)/ 📞 (hívás) gombot és a - (hangerő) gombot kb. 5 másodpercig.**
 - Amikor az Automatikus készenléti funkció kikapcsol, a 🔌 (tápellátás) jelzőfény 3-szor felvillan narancssárga fénnel.
 - Amikor az Automatikus készenléti funkció bekapcsol, a 🔌 (tápellátás) jelzőfény kétszer felvillan narancssárga fénnel.

Kapcsolódó témák

- [Mire használható a „Sony | Music Center”](#)

Vezeték nélküli hangszóró
SRS-XG300

A hangszóró fényének be-/kikapcsolása (megvilágítás funkció)

A hangszóró a zenével összhangban fényeket villant fel a hangulat felélénkítésére. A hangszóró megvásárlásakor a megvilágítás funkció be van kapcsolva.

1 Kapcsolja be a hangszórót.

A  (tápellátás) jelzőfény zöld fénnel világítani kezd.
A hangszóró világítani kezd.

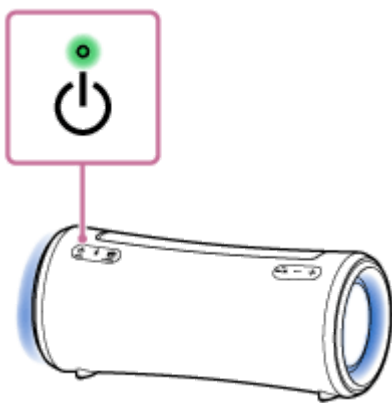

A megvilágítás funkció kikapcsolása (fények ki)/bekapcsolása (fények be)

A megvilágítás funkció be-/kikapcsolásához nyomja meg a hangszóró hátlapján lévő kupak mögött található LIGHT gombot.

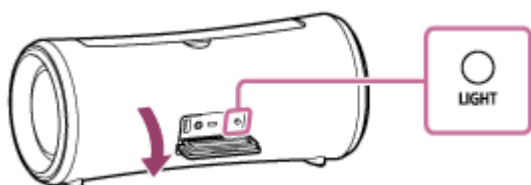

Tipp

- A „Sony | Music Center” „Illumination” funkciója segítségével be- vagy kikapcsolhatja a megvilágítás funkciót, vagy választhat a különböző megvilágítási módok közül.

Megjegyzés

- Ha a hangszóró fénye túl erősnek vagy vakítóan tűnik, kapcsolja fel a terem megvilágítását, vagy kapcsolja ki a megvilágítás funkciót.
- A LIGHT gomb használata után mindig csukja vissza teljesen a kupakot. A kupaknak nagyon fontos szerepe van a víz- és porállóság megtartásában.

Kapcsolódó témák

- [Mire használható a „Sony | Music Center”](#)

Vezeték nélküli hangszóró
SRS-XG300

Párosítás és kapcsolat BLUETOOTH® eszközökkel

A párosítás a vezeték nélküli BLUETOOTH eszközök adatainak kölcsönös regisztrálási eljárása.

Egy második vagy további BLUETOOTH eszköz párosításához végezze el az egyes eszközökön az alábbi párosítási eljárást.

A párosítási információk a hangszóró kikapcsolása esetén tárolódnak a hangszóróban.

A hangszóró használata előtt ügyeljen az alábbiakra:

- A BLUETOOTH eszközt a hangszórótól legfeljebb 1 m távolságra helyezze el.
- Csatlakoztassa a hangszórót egy fali aljzathoz a mellékelt hálózati tápegység segítségével. Vagy töltsse fel eléggé az újratölthető beépített akkumulátort.
- A BLUETOOTH eszközön és a hangszórón csökkentse a hangerőt, vagy állítsa le a zenelejátszást, hogy megelőzze a hangszóró által esetleg kiadott hirtelen erős hangot.
A BLUETOOTH eszköztől függően lehet, hogy az eszköz hangereje szinkronizálódik a hangszóró hangerejével, ha a zenelejátszás a BLUETOOTH eszközök és a hangszóró közötti BLUETOOTH csatlakozás létrejötte után kezdődik.
- Készítse elő a BLUETOOTH eszközhöz mellékelt kezelési útmutatót referencia céljából.

1 Kapcsolja be a hangszórót.

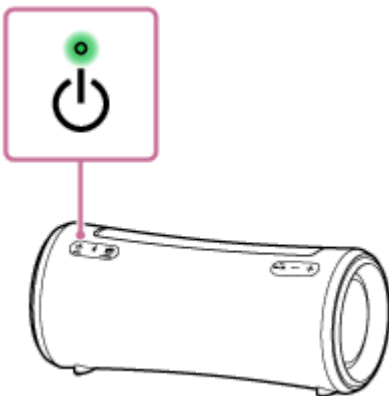

2 Ellenőrizze a Bluetooth jelzőfény állapotát.

Ha a jelzőfény párosan villog

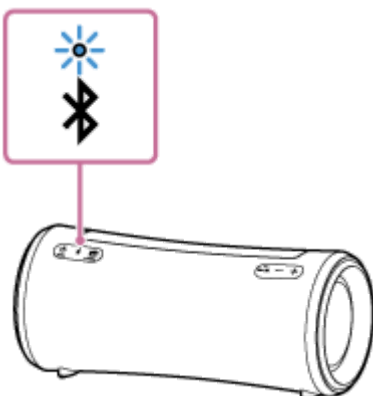

Amikor a hangszórót a vásárlást követően első ízben párosítja BLUETOOTH eszközzel vagy a hangszóró inicializálódik (a hangszóró nem tartalmaz információkat a párosításról), a hangszóró a bekapcsolás után

automatikusan párosítási módba lép. Folytassa a 4 lépéssel.

Ha a jelzőfény lassan villog

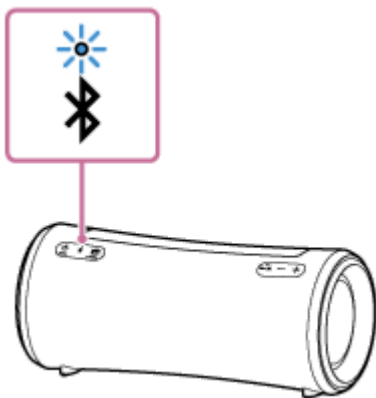

A hangszóró BLUETOOTH csatlakozást keres.

- Egy másik vagy további BLUETOOTH eszköz párosításánál (a hangszóró már tartalmaz párosítási információkat más BLUETOOTH eszközökről) folytassa a 3 lépéssel.
- Ha a hangszórót olyan BLUETOOTH eszközhöz kívánja újracsatlakoztatni, amely az előzőekben már párosítva volt a hangszóróval, folytassa a 4 lépéssel.
A hangszóró automatikusan csatlakozik, ha bekapcsolja a BLUETOOTH funkciót a BLUETOOTH eszközön. A BLUETOOTH eszköztől függően, lehet, hogy a hangszóró a bekapcsolását követően azonnal kapcsolatot létesít vele. Részleteket a BLUETOOTH eszközehez mellékelte kezelési útmutatóban talál.

Ha a jelzőfény égvé marad

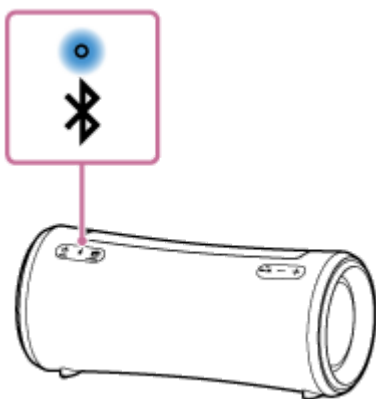

A hangszóró kapcsolatot létesített a BLUETOOTH eszközzel.

További BLUETOOTH eszközök csatlakoztatásához kövesse valamelyik alábbi eljárást.

- Egy másik vagy további BLUETOOTH eszköz párosításánál (a hangszóró már tartalmaz párosítási információkat más BLUETOOTH eszközökről) folytassa a 3 lépéssel.
- Ha a hangszórót olyan BLUETOOTH eszközhöz kívánja újracsatlakoztatni, amely az előzőekben már párosítva volt a hangszóróval, folytassa a 4 lépéssel. A hangszóró automatikusan csatlakozik, ha bekapcsolja a BLUETOOTH funkciót a BLUETOOTH eszközön.

3 Nyomja meg a (BLUETOOTH) gombot.

A hangszóróból felhangzik a (BLUETOOTH pairing (BLUETOOTH párosítás)) hangos útmutató, és a  (BLUETOOTH) jelzőfény párosan villogni kezd (párosítási mód).

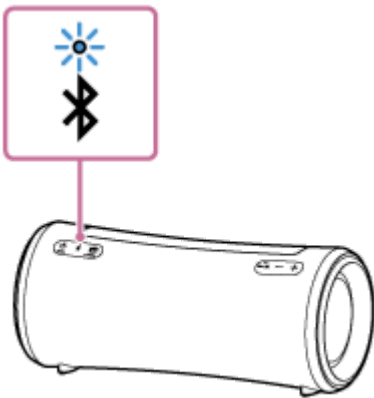

4 A hangszóró felismeréséhez végezze el a párosítási eljárást a BLUETOOTH eszközön.

Amikor a BLUETOOTH eszköz képernyőjén megjelenik a felismert eszközök listája, válassza ki az „SRS-XG300” elemet.

Ha jelszó* megadása szükséges a BLUETOOTH eszköz képernyőjén, írja be a „0000” kódot.

* A jelszó „jelkód”, „PIN-kód”, „PIN-szám” vagy „jelkulcs” néven is ismert.

5 Létesítsen BLUETOOTH kapcsolatot a BLUETOOTH eszközből.

Amikor a BLUETOOTH kapcsolat létrejön, a hangszóróból felhangzik a (BLUETOOTH connected (BLUETOOTH csatlakoztatva)) hangos útmutató, és a  (BLUETOOTH) jelzőfény villogásról tartós világításra vált.

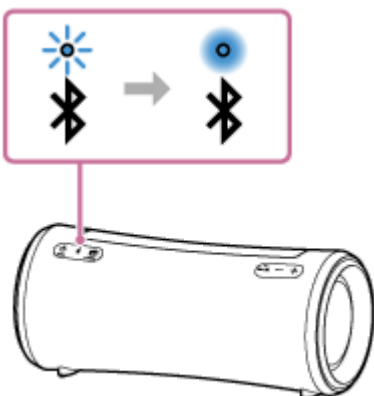

Ha nem jön létre a BLUETOOTH kapcsolat, ismétlje meg az eljárást a **3** lépéstől.

Tipp

- Ha a BLUETOOTH funkció aktív a BLUETOOTH eszközön, amely előzőleg a hangszóróhoz volt csatlakoztatva, a hangszóró a bekapcsolása után felveszi vele a kapcsolatot.
- A BLUETOOTH eszközre vonatkozó fenti utasítások csak példaként szolgálnak. Részleteket a BLUETOOTH eszközhöz mellékelt kezelési útmutatóban talál.
- A BLUETOOTH kapcsolat létrehozását, bontását és hasonló műveleteket a „Sony | Music Center” alkalmazással végezheti el.
- A hangszóró egyidejűleg legfeljebb 2 BLUETOOTH eszközzel párosítható. (Többpontos csatlakozás)

Megjegyzés

- Az Apple iOS eszközök esetében a hangszóró kompatibilis az iOS 10.0 és újabb verzióival. A BLUETOOTH kapcsolat iOS 9.x vagy korábbi rendszerű eszközökkel nem lehetséges.
- A hangszóró párosítási módja megközelítőleg 5 perc elteltével oldódik fel, és a  (BLUETOOTH) jelzőfény lassan villogni kezd. Ha azonban hangszóró nem tartalmaz párosítási információkat, például a gyári alapbeállítás esetén, a párosítási mód nem

oldódik fel. Ha a párosítási mód az eljárás befejezése előtt feloldódik, ismétlje meg a 3 lépéstől.

- A hangszóró jelszava „0000”. Ha a „0000” kódtól eltérő jelszót állít be a BLUETOOTH eszközön, a hangszóróval nem végezhető párosítás.
- Miután a BLUETOOTH eszközöket összepárosította, nincs szükség további párosításra az alábbi esetek kivételével:
 - A párosítási információk törlődtek javítás stb. következtében.
 - A hangszóró már 8 eszközzel van párosítva, és további eszközzel próbálja párosítani.
A hangszóró legfeljebb 8 eszközzel párosítható. Ha 8 párosított eszköz után egy új eszközt párosít, az új eszköz párosítási információi felváltják a BLUETOOTH csatlakozással legrégebben párosított eszköz információit.
 - A hangszóró párosítási információit törölték a BLUETOOTH eszközről.
 - A hangszóró inicializálódik.
Az összes párosítási információ törlődik. A hangszóró inicializálása után lehet, hogy nem fog tudni csatlakozni a BLUETOOTH eszközhöz. Ez esetben törölje a hangszóró párosítási információit a BLUETOOTH eszközön, majd végezze el a párosítási műveletet újra.
- Ha hangkábel csatlakoztat a hangszóró AUDIO IN csatlakozójához, míg a hangszóró és a BLUETOOTH eszköz BLUETOOTH kapcsolat útján csatlakozik egymáshoz, a hangszóró nem adja ki a BLUETOOTH eszközből kapott hangot (a kéz nélküli funkció rendelkezésre áll). Ha a BLUETOOTH eszközön lévő zenét kívánja hallgatni, húzza ki a hangkábel a hangszóró AUDIO IN csatlakozójából.
- A hangszóró több eszközzel is párosítható, de egyszerre csak egy párosított eszközből játszhat le zenét.
- A Sztereó pár funkció vagy a Bulicsatlakozás funkció használata esetén a többpontos csatlakozás nem használható.

Kapcsolódó témák

- [A hangszóró egyidejű csatlakoztatása 2 BLUETOOTH eszközhöz \(többpontos csatlakozás\)](#)
- [Egy eszközön lévő zene hallgatása BLUETOOTH csatlakozás útján](#)
- [A BLUETOOTH kapcsolat bontása \(a használat után\)](#)

Vezeték nélküli hangszóró
SRS-XG300

Csatlakozás számítógéphez BLUETOOTH kapcsolat útján (Windows®)

A párosítás a vezeték nélküli BLUETOOTH eszközök adatainak kölcsönös regisztrálási eljárása. Az első ízben történő BLUETOOTH kapcsolat létrehozásához párosítani kell egy eszközt a hangszóróval. További eszközök párosítása esetén végezze el ugyanezt az eljárást. A párosítási információk a hangszóró kikapcsolása esetén tárolódnak a hangszóróban.

Támogatott operációs rendszerek

Windows 10, Windows 8.1

A művelet megkezdése előtt tegye a következőket.

- Helyezze a számítógépet a hangszórótól legfeljebb 1 m távolságra.
- Csatlakoztassa a hangszórót egy fali aljzathoz a mellékelt hálózati tápegység segítségével. Vagy töltsse fel eléggé az újratölthető beépített akkumulátort.
- Készítse elő a számítógéphez mellékelt kezelési útmutatót referencia céljából.
- A BLUETOOTH eszközön és a hangszórón csökkentse a hangerőt, vagy állítsa le a zenelejátszást, hogy megelőzze a hangszóró által esetleg kiadott hirtelen erős hangot.
- Állítsa a számítógép hangszóróját bekapcsolt állapotba.
Ha a számítógép hangszórójának beállítása  (néma), a BLUETOOTH hangszóró nem ad ki hangot.
 - Ha a számítógép hangszórója bekapcsolt állapotban van:



1 Kapcsolja be a hangszórót.

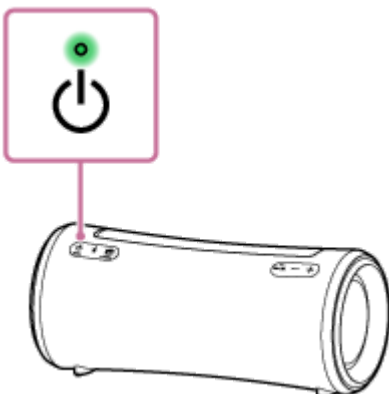

2 Ellenőrizze a (BLUETOOTH) jelzőfény állapotát.

Ha a jelzőfény párosan villog

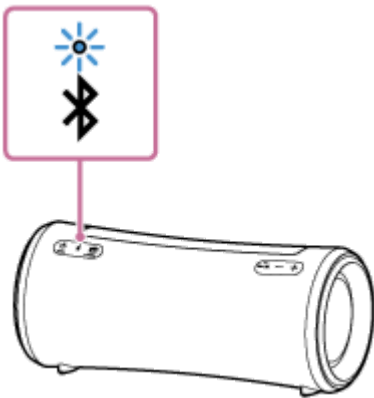

Amikor a hangszórót a vásárlást követően első ízben párosítja BLUETOOTH eszközzel vagy inicializálja a hangszórót (tehát a hangszóró nem tartalmaz információkat a párosításról), a hangszóró a bekapcsolás után automatikusan párosítási módba lép. Folytassa a **4** lépéssel.

Ha a jelzőfény lassan villog

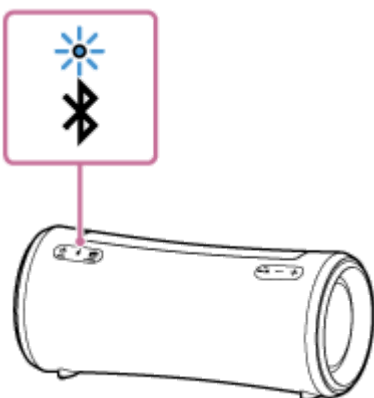

A hangszóró BLUETOOTH csatlakozást keres.

- Egy másik vagy további BLUETOOTH eszköz párosításánál (a hangszóró már tartalmaz párosítási információkat más BLUETOOTH eszközökről) folytassa a **3** lépéssel.
- Ha a hangszórót olyan BLUETOOTH eszközhöz kívánja újracsatlakoztatni, amely az előzőekben már párosítva volt a hangszóróval, folytassa a **4** lépéssel.
A BLUETOOTH eszköztől függően, lehet, hogy a hangszóró a bekapcsolását követően azonnal kapcsolatot létesít vele. Részleteket a BLUETOOTH eszközhöz mellékelt kezelési útmutatóban talál.

Ha a jelzőfény égvé marad

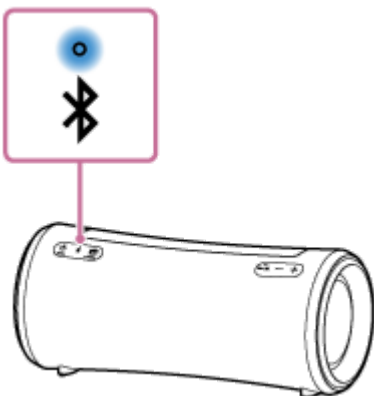

A hangszóró már csatlakozik valamelyik BLUETOOTH eszközhöz.

A hangszórót egy másik BLUETOOTH eszközhöz az alábbi módszerek valamelyikével csatlakoztathatja:

- Egy másik vagy további BLUETOOTH eszköz párosításánál (a hangszóró már tartalmaz párosítási információkat más BLUETOOTH eszközökről) folytassa a **3** lépéssel.

- Ha a hangszórót olyan BLUETOOTH eszközhöz kívánja újracsatlakoztatni, amely az előzőekben már párosítva volt a hangszórával, folytassa a **4** lépéssel.

3 Nyomja meg a **⌘** (BLUETOOTH) gombot.

A hangszóróból felhangzik a (BLUETOOTH pairing (BLUETOOTH párosítás)) hangos útmutató, és a **⌘** (BLUETOOTH) jelzőfény párosan villogni kezd (párosítási mód).

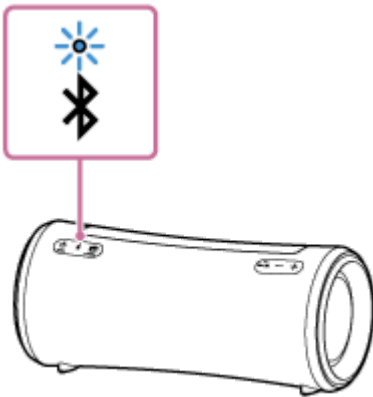

4 Ha a számítógép készenléti (alvó) vagy hibernált módban van, ébressze fel a számítógépet.

5 Regisztrálja a hangszórót a számítógépen.

Windows 10 esetén

1. Kattintson a [Start] gombra, majd a [Settings] elemre.
2. Kattintson az [Devices] elemre.

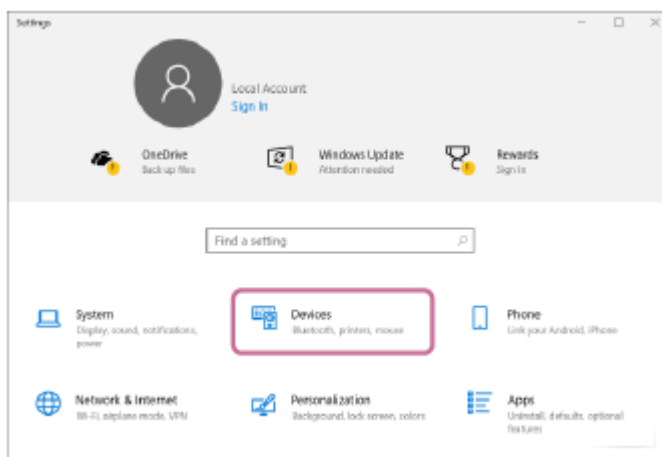

3. Kattintson a [Bluetooth & other devices] fülre, a „Bluetooth” kapcsolóra kattintva kapcsolja be a BLUETOOTH funkciót, majd kattintson az [Add Bluetooth or other device] elemre.

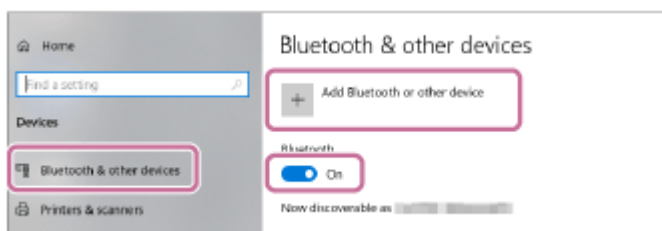

4. Kattintson az [Bluetooth] elemre.

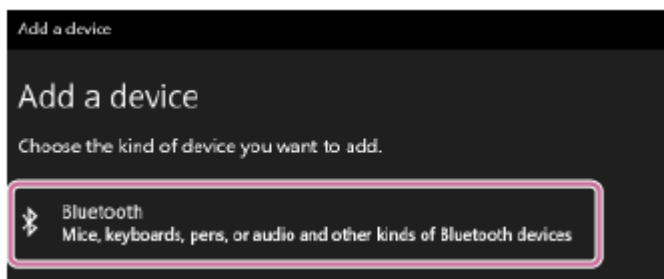

5. Válassza ki az [SRS-XG300] elemet.

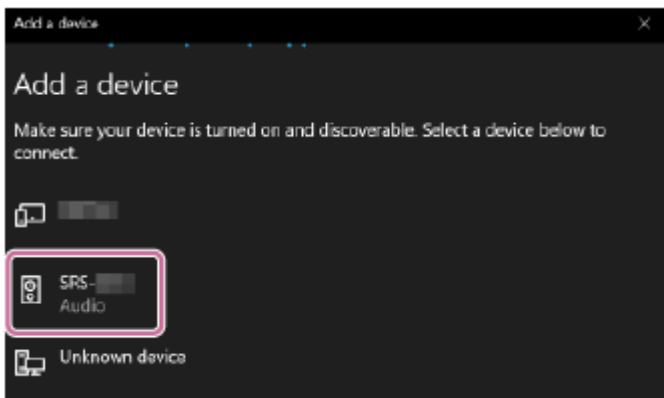

Ha jelszó* megadására van szükség, írja be a „0000” kódot.

Ha az [SRS-XG300] elem nem jelenik meg, végezze el a műveletet újra a **3** lépéstől.

* A jelszó „jelkód”, „PIN-kód”, „PIN-szám” vagy „jelkulcs” néven is ismert.

6. A párosítást követően automatikusan létrejön a BLUETOOTH kapcsolat, és a képernyőn megjelenik a [Connected music] vagy a [Connected voice, music] üzenet. Folytassa a **6** lépéssel.

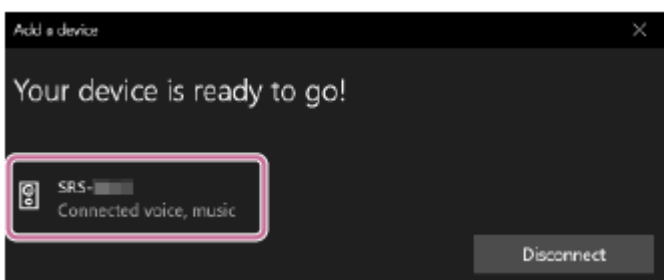

Windows 8.1 esetén

1. Kattintson jobb gombbal a [Start] gombra, majd kattintson a [Control Panel] elemre. Amikor megjelenik az [All Control Panel Items], válassza a [Devices and Printers] elemet. Ha a [Control Panel] képernyő jelenik meg az [All Control Panel Items] helyett, válassza a [Large icons] vagy a [Small icons] lehetőséget a képernyő jobb felső sarkában lévő [View by] menüből.
2. Kattintson az [Add a device] elemre.

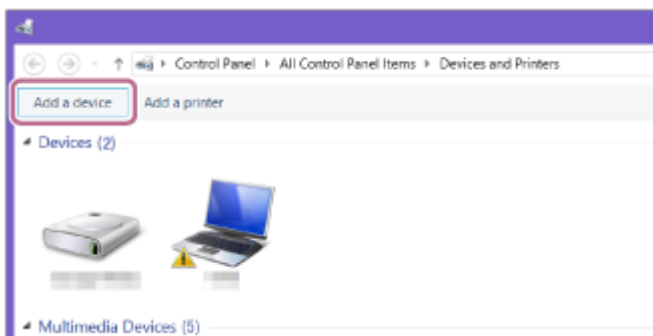

3. Válassza ki az [SRS-XG300] elemet, és kattintson a [Next] gombra.

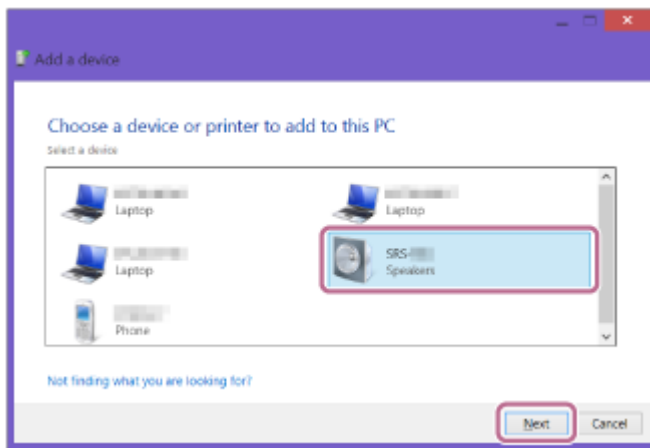

Ha jelszó* megadására van szükség, írja be a „0000” kódot.

Ha az [SRS-XG300] elem nem jelenik meg, végezze el a műveletet újra a 3 lépéstől.

* A jelszó „jelkód”, „PIN-kód”, „PIN-szám” vagy „jelkulcs” néven is ismert.

- Amikor megjelenik az alábbi képernyő, kattintson a [Close] gombra. A számítógép megkezdi az illesztőprogram telepítését.

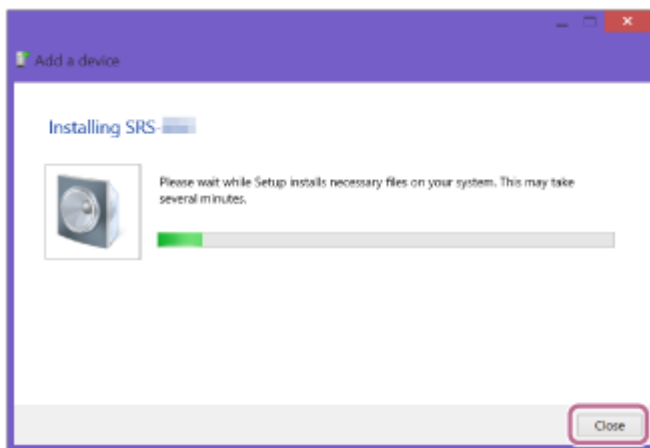

A telepítés során egy „Ⓜ” jel jelenik meg az [SRS-XG300] ikon bal alsó sarkában. Amikor eltűnik a „Ⓜ” jel, az illesztőprogram telepítése befejeződött. Folytassa az 5 -5 lépéssel.

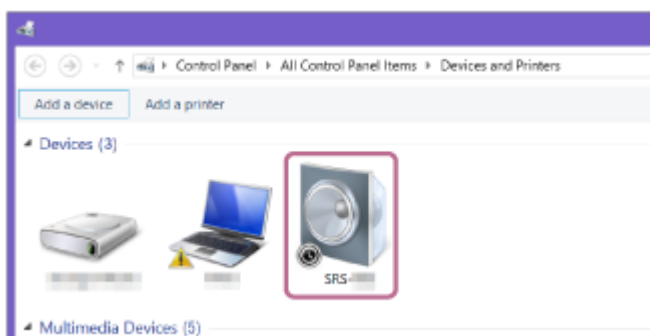

A telepítés a számítógéptől függően hosszabb időt is igénybe vehet. Ha az illesztőprogram telepítése túl sokáig tart, a hangszóró Automatikus készenléti funkciója automatikusan kikapcsolja. Ha ez megtörténik, kapcsolja be újra a hangszórót.

- Kattintson jobb gombbal az [SRS-XG300] elemre a [Devices] listán, és a megjelenő menüben válassza a [Sound settings] elemet.

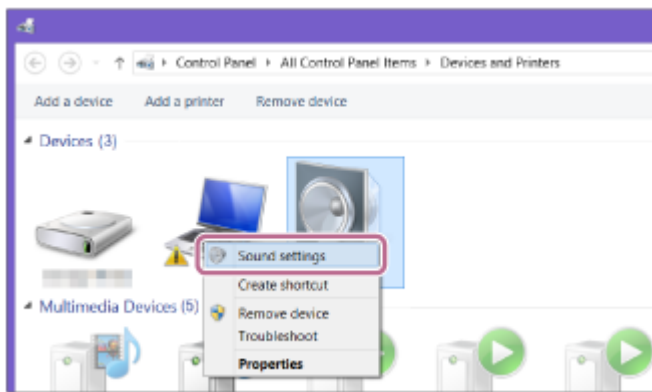

6. Erősítse meg az [SRS-XG300 Stereo] elemet a [Sound] képernyőn.

- Ha az [SRS-XG300 Stereo] elemen egy (zöld) pipa látható, folytassa a 6 lépéssel.

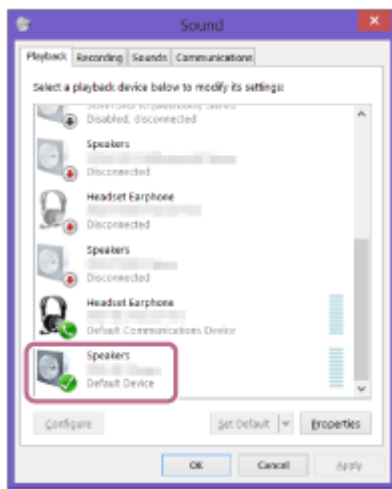

- Ha az [SRS-XG300 Stereo], elemen nincs (zöld) pipa, folytassa az 5 -7 lépéssel.
- Ha az [SRS-XG300 Stereo] elem nem jelenik meg, kattintson jobb gombbal a [Sound] képernyőre, és a megjelenő menüben válassza a [Show Disabled Devices] lehetőséget. Ezután folytassa az 5 -7 lépéssel.

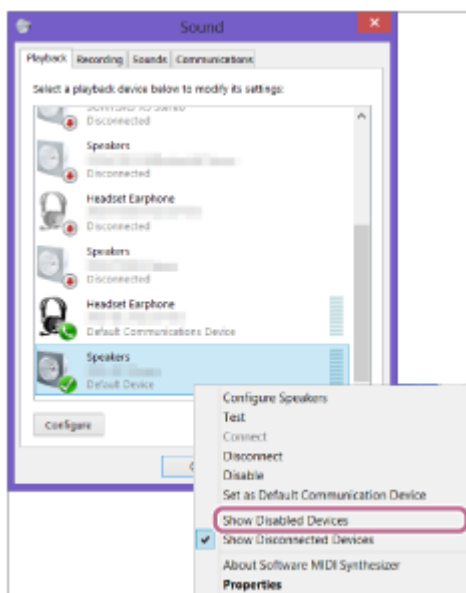

7. Kattintson jobb gombbal az [SRS-XG300 Stereo] elemre, és a megjelenő menüben válassza a [Connect] lehetőséget.

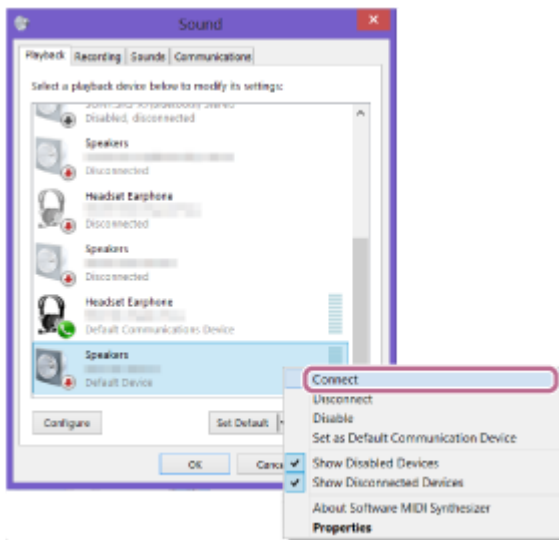

A hangszóró sikeres csatlakoztatása után egy pipa jelenik meg az [SRS-XG300 Stereo] elemen a [Sound] képernyőn. Folytassa a 6 lépéssel.

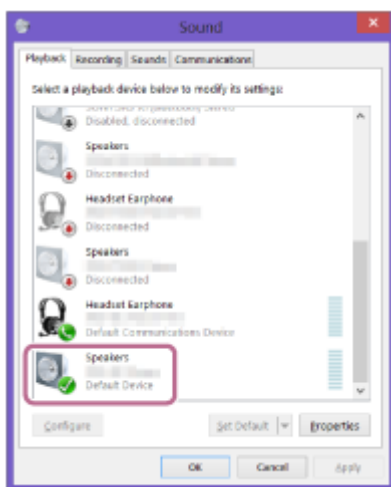

Ha nem lehet a [Connect] lehetőségre kattintani az [SRS-XG300 Stereo] elemen, válassza a [Disable] lehetőséget a pipát (zöld) tartalmazó [Default Device] elemen.

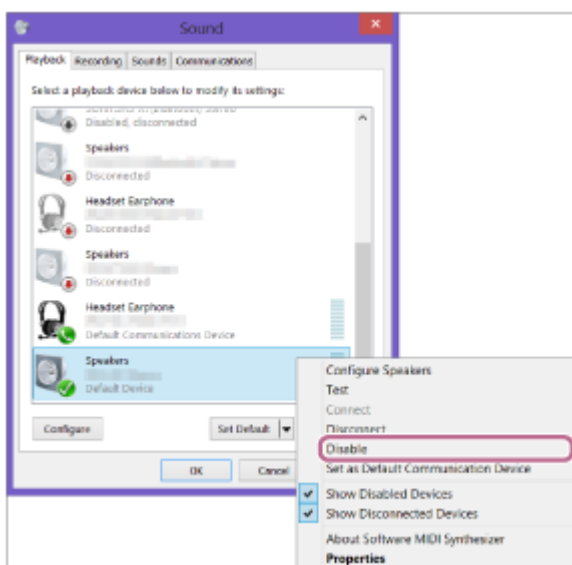

6 A képernyőn látható utasítások szerint hozzon létre BLUETOOTH kapcsolatot.

Amikor a BLUETOOTH kapcsolat létrejön, a hangszóróból felhangzik a (BLUETOOTH connected (BLUETOOTH csatlakoztatva)) hangos útmutató, és a  (BLUETOOTH) jelzőfény villogásról tartós világításra vált.

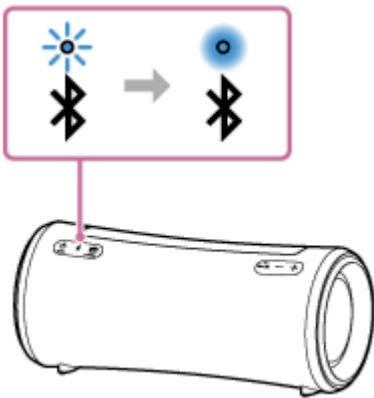

Ha a csatlakoztatási kísérlet sikertelen, ismétlje meg az eljárást a **3** lépéstől.

Tipp

- A számítógépből származó fenti utasítások csak példaként szolgálnak. Részleteket a számítógépéhez mellékelt kezelési útmutatóban talál. Vegye figyelembe, hogy nem minden számítógépet tesztelték és igazolták a fenti eljárással, és az eljárás nem alkalmazható saját összeállítású számítógépekre.
- A hangszóró egyidejűleg legfeljebb 2 BLUETOOTH eszközzel párosítható. (Többpontos csatlakozás)

Megjegyzés

- A hangszóró párosítási módja megközelítőleg 5 perc elteltével oldódik fel, és a  (BLUETOOTH) jelzőfény lassan villogni kezd. Ha azonban hangszóró nem tartalmaz párosítási információkat, például a gyári alapbeállítás esetén, a párosítási mód nem oldódik fel. Ha a párosítási mód az eljárás befejezése előtt feloldódik, ismétlje meg a **3** lépéstől.
- Miután a BLUETOOTH eszközöket párosította, nincs szükség újabb párosításra az alábbi esetek kivételével:
 - A párosítási információk töröltek javítás stb. következtében.
 - A hangszóró már 8 eszközzel van párosítva, és további eszközzel próbálja párosítani. A hangszóró legfeljebb 8 eszközzel párosítható. Ha 8 párosított eszköz után egy új eszközt párosít, az új eszköz párosítási információi felváltják a BLUETOOTH csatlakozással legrégebben párosított eszköz információit.
 - A hangszóróval való párosítás információit törölték a BLUETOOTH eszközről.
 - A hangszóró inicializálódik. Az összes párosítási információ törölődik. A hangszóró inicializálása után lehet, hogy nem fog tudni csatlakozni a számítógépéhez. Ez esetben törölje a hangszóró párosítási információit a számítógépben, majd végezze el a párosítási műveletet újra.
- A hangszóró több eszközzel is párosítható, de egyszerre csak egy párosított eszközből játszhat le zenét.
- A hangszóró jelszava „0000”. Ha a „0000” kódtól eltérő jelszót állít be a BLUETOOTH eszközön, a hangszóróval nem végezhető párosítás.
- Ha hangkábel csatlakoztat a hangszóró AUDIO IN csatlakozójához, míg a hangszóró és a BLUETOOTH eszköz BLUETOOTH kapcsolat útján csatlakozik egymáshoz, a hangszóró nem adja ki a BLUETOOTH eszközből kapott hangot (a kéz nélküli funkció rendelkezésre áll). Ha a BLUETOOTH eszközön lévő zenét kívánja hallgatni, húzza ki a hangkábel a hangszóró AUDIO IN csatlakozójából.
- A Sztereó pár funkció vagy a Bulicsatlakozás funkció használata esetén a többpontos csatlakozás nem használható.

Kapcsolódó témák

- [A hangszóró egyidejű csatlakoztatása 2 BLUETOOTH eszközhöz \(többpontos csatlakozás\)](#)
- [Egy eszközön lévő zene hallgatása BLUETOOTH csatlakozás útján](#)

- A BLUETOOTH kapcsolat bontása (a használat után)

5-039-105-51(1) Copyright 2022 Sony Corporation

Vezeték nélküli hangszóró
SRS-XG300

Csatlakozás számítógéphez BLUETOOTH kapcsolat útján (Mac)

A párosítás a vezeték nélküli BLUETOOTH eszközök adatainak kölcsönös regisztrálási eljárása.

Az első ízben történő BLUETOOTH kapcsolat létrehozásához párosítani kell egy eszközt a hangszóróval. További eszközök párosítása esetén végezze el ugyanezt az eljárást.

A párosítási információk a hangszóró kikapcsolása esetén tárolódnak a hangszóróban.

Támogatott operációs rendszerek

macOS Catalina (10.15 verzió)

A művelet megkezdése előtt tegye a következőket.

- Helyezze a számítógépet a hangszórótól legfeljebb 1 m távolságra.
- Csatlakoztassa a hangszórót egy fali aljzathoz a mellékelt hálózati tápegység segítségével. Vagy töltsse fel eléggé az újratölthető beépített akkumulátort.
- Készítse elő a számítógéphez mellékelt kezelési útmutatót referencia céljából.
- A BLUETOOTH eszközön és a hangszórón csökkentse a hangerőt, vagy állítsa le a zenelejátszást, hogy megelőzze a hangszóró által esetleg kiadott hirtelen erős hangot.
- Állítsa a számítógép hangszóróját bekapcsolt állapotba.
Ha a számítógép hangszórójának beállítása  (néma), a BLUETOOTH hangszóró nem ad ki hangot.

– Ha a számítógép hangszórója bekapcsolt állapotban van:



1 Kapcsolja be a hangszórót.

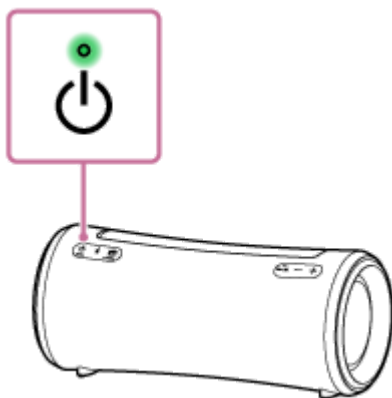

2 Ellenőrizze a (BLUETOOTH) jelzőfény állapotát.

Ha a jelzőfény párosan villog

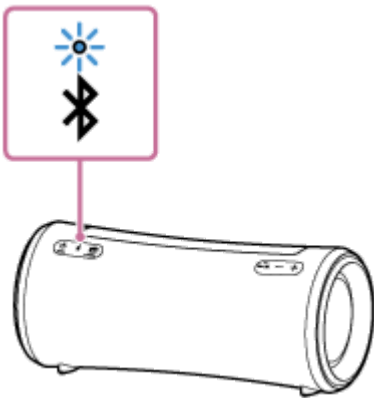

Amikor a hangszórót a vásárlást követően első ízben párosítja BLUETOOTH eszközzel vagy inicializálja a hangszórót (tehát a hangszóró nem tartalmaz információkat a párosításról), a hangszóró a bekapcsolás után automatikusan párosítási módba lép. Folytassa a **4** lépéssel.

Ha a jelzőfény lassan villog

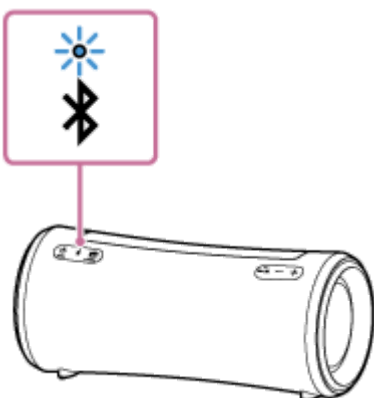

A hangszóró BLUETOOTH csatlakozást keres.

- Egy másik vagy további BLUETOOTH eszköz párosításánál (a hangszóró már tartalmaz párosítási információkat más BLUETOOTH eszközökről) folytassa a **3** lépéssel.
- Ha a hangszórót olyan BLUETOOTH eszközhöz kívánja újracsatlakoztatni, amely az előzőekben már párosítva volt a hangszóróval, folytassa a **4** lépéssel.
A BLUETOOTH eszköztől függően, lehet, hogy a hangszóró a bekapcsolását követően azonnal kapcsolatot létesít vele. Részleteket a BLUETOOTH eszközehez mellékelt kezelési útmutatóban talál.

Ha a jelzőfény égvé marad

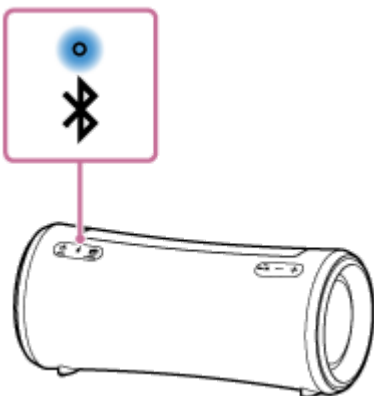

A hangszóró már csatlakozik valamelyik BLUETOOTH eszközhöz.

A hangszórót egy másik BLUETOOTH eszközhöz az alábbi módszerek valamelyikével csatlakoztathatja:

- Egy másik vagy további BLUETOOTH eszköz párosításánál (a hangszóró már tartalmaz párosítási információkat más BLUETOOTH eszközökről) folytassa a **3** lépéssel.

- Ha a hangszórót olyan BLUETOOTH eszközhöz kívánja újracsatlakoztatni, amely az előzőekben már párosítva volt a hangszórával, folytassa a **4** lépéssel.

3 Nyomja meg a (BLUETOOTH) gombot.

A hangszóróból felhangzik a (BLUETOOTH pairing (BLUETOOTH párosítás)) hangos útmutató, és a  (BLUETOOTH) jelzőfény párosan villogni kezd (párosítási mód).

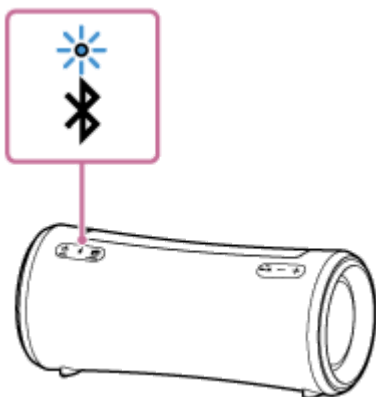

4 A számítógépen keresse meg a hangszórót.

1. Kattintson a  (System Preferences)] - [Bluetooth] lehetőségre a képernyő jobb alsó sarkában lévő tálcán.

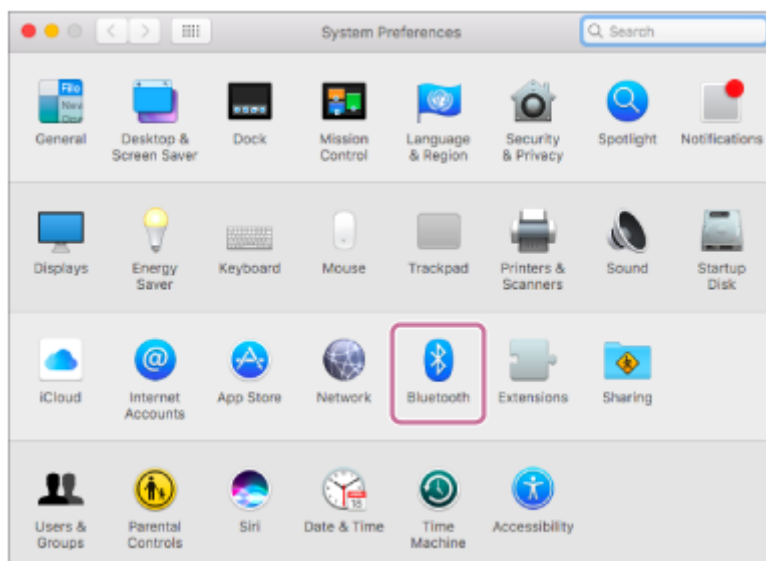

2. Válassza az [SRS-XG300] elemet a Bluetooth képernyőn, majd kattintson a [Pair] lehetőségre.

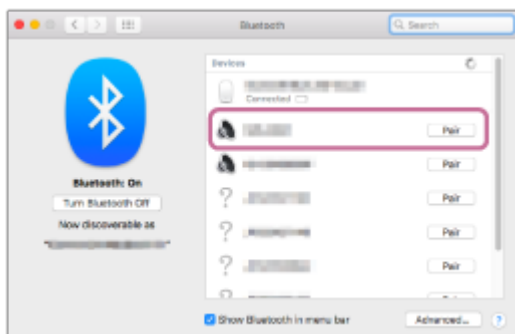

5 A képernyőn látható utasítások szerint hozzon létre BLUETOOTH kapcsolatot.

Amikor a BLUETOOTH kapcsolat létrejön, a hangszóróból felhangzik a (BLUETOOTH connected (BLUETOOTH csatlakoztatva)) hangos útmutató, és a  (BLUETOOTH) jelzőfény villogásról tartós világításra vált.

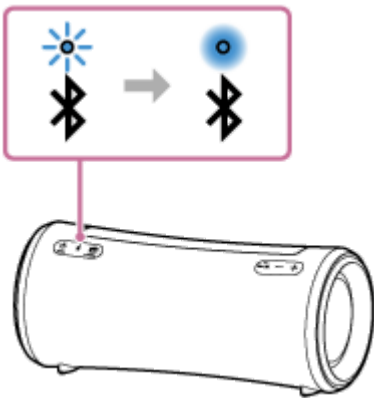

Ha a csatlakoztatási kísérlet sikertelen, ismétlje meg az eljárást a **3** lépéstől.

6 Kattintson a képernyő jobb felső sarkában lévő hangszóró ikonra, majd válassza az [SRS-XG300] elemet.

A zene és egyébek lejátszását számítógépből is élvezheti.

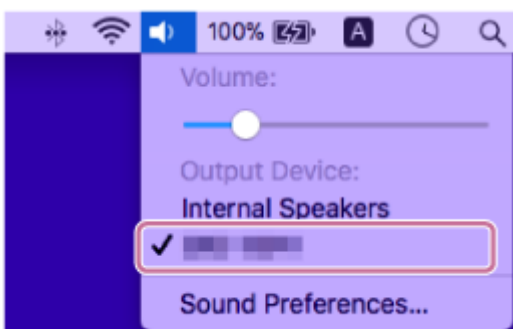

Tipp

- A számítógépből származó fenti utasítások csak példaként szolgálnak. Részleteket a számítógépéhez mellékelt kezelési útmutatóban talál. Vegye figyelembe, hogy nem minden számítógépet tesztelték és igazolták a fenti eljárással, és az eljárás nem alkalmazható saját összeállítású számítógépekre.
- A hangszóró egyidejűleg legfeljebb 2 BLUETOOTH eszközzel párosítható. (Többpontos csatlakozás)

Megjegyzés

- A hangszóró párosítási módja megközelítőleg 5 perc elteltével oldódik fel, és a (BLUETOOTH) jelzőfény lassan villogni kezd. Ha azonban hangszóró nem tartalmaz párosítási információkat, például a gyári alapbeállítás esetén, a párosítási mód nem oldódik fel. Ha a párosítási mód az eljárás befejezése előtt feloldódik, ismétlje meg a **3** lépéstől.
- Miután a BLUETOOTH eszközöket párosította, nincs szükség újabb párosításra az alábbi esetek kivételével:
 - A párosítási információk töröltek javítás stb. következtében.
 - A hangszóró már 8 eszközzel van párosítva, és további eszközzel próbálja párosítani. A hangszóró legfeljebb 8 eszközzel párosítható. Ha 8 párosított eszköz után egy új eszközt párosít, az új eszköz párosítási információi felváltják a BLUETOOTH csatlakozással legrégebben párosított eszköz információit.
 - A hangszóróval való párosítás információit törölték a BLUETOOTH eszközről.
 - A hangszóró inicializálódik. Az összes párosítási információ törölődik. A hangszóró inicializálása után lehet, hogy nem fog tudni csatlakozni a számítógépéhez. Ez esetben törölje a hangszóró párosítási információit a számítógépben, majd végezze el a párosítási műveletet újra.
- A hangszóró több eszközzel is párosítható, de egyszerre csak egy párosított eszközből játszhat le zenét.

- A hangszóró jelszava „0000”. Ha a „0000” kódtól eltérő jelszót állít be a BLUETOOTH eszközön, a hangszóróval nem végezhető párosítás.
- Ha hangkábelt csatlakoztat a hangszóró AUDIO IN csatlakozójához, míg a hangszóró és a BLUETOOTH eszköz BLUETOOTH kapcsolat útján csatlakozik egymáshoz, a hangszóró nem adja ki a BLUETOOTH eszközből kapott hangot (a kéz nélküli funkció rendelkezésre áll). Ha a BLUETOOTH eszközön lévő zenét kívánja hallgatni, húzza ki a hangkábelt a hangszóró AUDIO IN csatlakozójából.
- A Sztereó pár funkció vagy a Bulicsatlakozás funkció használata esetén a többpontos csatlakozás nem használható.

Kapcsolódó témák

- [A hangszóró egyidejű csatlakoztatása 2 BLUETOOTH eszközhöz \(többpontos csatlakozás\)](#)
- [Egy eszközön lévő zene hallgatása BLUETOOTH csatlakozás útján](#)
- [A BLUETOOTH kapcsolat bontása \(a használat után\)](#)

Vezeték nélküli hangszóró
SRS-XG300

A hangszóró egyidejű csatlakoztatása 2 BLUETOOTH eszközhöz (többpontos csatlakozás)

Ha a hangszórót egyidejűleg 2 BLUETOOTH eszközhöz csatlakoztatja BLUETOOTH csatlakozás útján, a következőket teheti:

- A zenelejátszás forrásának átváltása a 2 eszköz között
A zenelejátszás forrását átválthatja az egyik eszköztől a másikra anélkül, hogy új BLUETOOTH kapcsolatot kellene létrehoznia.

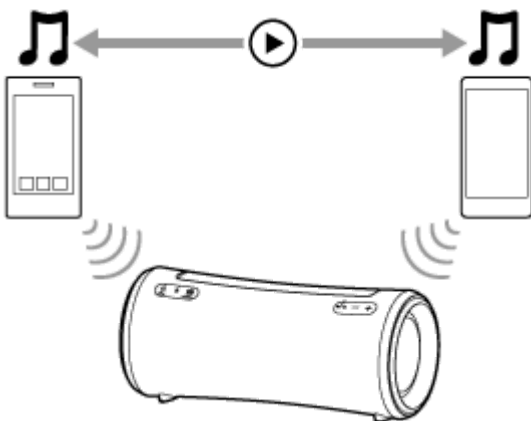

- Készenlét a beérkező hívásokra a 2 okostelefon/iPhone eszköz bármelyikén
A 2 okostelefon/iPhone eszközből mindkettőt készenlétben tarthatja beérkező hívásokhoz, miközben hallgatja valamelyik okostelefon/iPhone eszköz által lejátszott zenét, és fogadhatja a hívást bármelyik okostelefonon/iPhone eszközön.

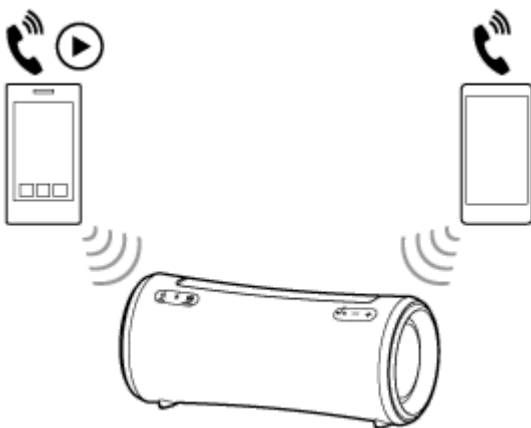

A hangszóró egyidejű csatlakoztatása 2 eszközhöz BLUETOOTH csatlakozás útján

1 Csatlakoztassa a hangszórót az első BLUETOOTH eszközhöz.

A BLUETOOTH csatlakoztatási eljárásról további részleteket az egyik alábbi, eszközére vonatkozó részben olvashat.

- [Párosítás és kapcsolat BLUETOOTH® eszközökkel](#)
- [Csatlakozás számítógéphez BLUETOOTH kapcsolat útján \(Windows®\)](#)

- Csatlakozás számítógéphez BLUETOOTH kapcsolat útján (Mac)

2 Tartsa fenn a hangszóró kapcsolatát az első BLUETOOTH eszközzel, és nyomja meg a  (BLUETOOTH) gombot.

A hangszóróból felhangzik a (BLUETOOTH pairing (BLUETOOTH párosítás)) hangos útmutató, és a  (BLUETOOTH) jelzőfény párosan villogni kezd (párosítási mód).

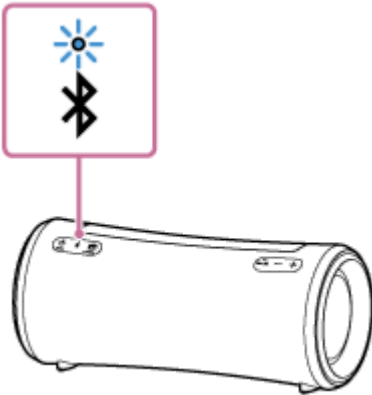

3 A másik BLUETOOTH eszközön keresse meg a hangszórót.

4 A képernyőn látható utasítások szerint hozzon létre BLUETOOTH kapcsolatot.

Amikor a BLUETOOTH kapcsolat létrejön, a hangszóróból felhangzik a hangos útmutató (BLUETOOTH 2nd Device Connected (BLUETOOTH második eszköz csatlakoztatva)), és a  (BLUETOOTH) jelzőfény villogásról tartós világításra vált.

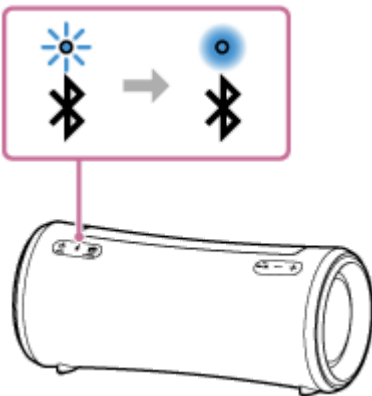

A BLUETOOTH eszközök megváltoztatása a többpontos csatlakozásnál

Amíg a hangszóró 2 eszközhöz csatlakozik többpontos csatlakozás útján, megkísérelhet további eszközt is csatlakoztatni BLUETOOTH kapcsolat útján.

Ha a hangszóró működésben van, és egy harmadik eszköz kísérel meg BLUETOOTH kapcsolatot létrehozni, az addigi zenelejátszáshoz vagy telefonáláshoz használt 2 eszköz egyikének a BLUETOOTH kapcsolata fennmarad, és a másik eszköz BLUETOOTH kapcsolata megszakad. Ezután BLUETOOTH kapcsolat jön létre a hangszóró és a harmadik eszköz között.

Zenelejátszás, miközben a hangszóró 2 eszközhöz csatlakozik többpontos csatlakozás útján

- Ha a hangszórót zenelejátszásra használja, a zene a többpontos csatlakozás azon eszközén szólal meg, amelyet az előző zenelejátszáshoz használt.
- Ha a többpontos csatlakozás másik (második) eszközéről kíván zenét lejátszani, kezdjen zenét lejátszani a másik eszköz használatával.

A körülményektől függően lehet, hogy a lejátszás második eszközön való elindítása után is hallani fogja az eredeti (első) eszközön lejátszott zenét. Ilyen esetben állítsa le a zenét az elsón. Ezután hallgathatja a másodikon szóló zenét.

Hívás fogadása, miközben a hangszóró 2 okostelefonhoz/iPhone eszközhöz csatlakozik többpontos csatlakozás útján

- Ha a hangszórót 2 okostelefonhoz/iPhone eszközhöz csatlakoztatja többpontos csatlakozás útján, mindkét eszköz készenléti állapotba kerül a beérkező hívásokhoz.
- Ha hívás érkezik a többpontos csatlakozás valamelyik eszközére, a hangszóró csengőhangot ad ki.
- Ha a másik (második) eszközre is hívás érkezik, míg a hangszórón keresztül az elsővel beszél, a második eszköz adja ki a csengőhangot.
Ha befejezi a hívást az első eszközön, a hangszóró a második eszköz csengőhangját adja ki.

A hangos útmutató

Amíg a hangszóró eszközökhöz csatlakozik többpontos csatlakozás útján, a körülményeknek megfelelően az alábbi hangos útmutatót hallhatja a hangszóróból.

- Amikor BLUETOOTH kapcsolat jön létre a hangszóró és az első eszköz között: „BLUETOOTH Device1 Connected (BLUETOOTH 1. eszköz csatlakoztatva)”
- Amikor BLUETOOTH kapcsolat jön létre a hangszóró és a második eszköz között: „BLUETOOTH Device2 Connected (BLUETOOTH 2. eszköz csatlakoztatva)”
- Amikor megszakad a BLUETOOTH kapcsolat az első eszközzel: „BLUETOOTH Device1 Disconnected (BLUETOOTH 1. eszköz bontva)”
- Amikor megszakad a BLUETOOTH kapcsolat a második eszközzel: „BLUETOOTH Device2 Disconnected (BLUETOOTH 2. eszköz bontva)”
- Amikor megszakad a BLUETOOTH kapcsolat az első eszközzel, és helyette BLUETOOTH kapcsolat jön létre a harmadik eszközzel: „BLUETOOTH Device1 Replaced (BLUETOOTH 1. eszköz lecserélve)”
- Amikor megszakad a BLUETOOTH kapcsolat a második eszközzel, és helyette BLUETOOTH kapcsolat jön létre a harmadik eszközzel: „BLUETOOTH Device2 Replaced (BLUETOOTH 2. eszköz lecserélve)”

Tipp

- Ha a BLUETOOTH funkció aktív a BLUETOOTH eszközön, amely előzőleg a hangszóróhoz volt csatlakoztatva, a hangszóró a bekapcsolása után felveszi vele a kapcsolatot.
- A BLUETOOTH kapcsolat létrehozását, bontását és hasonló műveleteket a „Sony | Music Center” alkalmazással végezheti el.

Megjegyzés

- A Sztereó pár funkció vagy a Bulicsatlakozás funkció használata esetén a többpontos csatlakozás nem használható.
- A BLUETOOTH eszköztől függően lehet, hogy nem fogja tudni használni a többpontos csatlakozás lehetőségét.
- A többpontos csatlakozás nem tiltható le.

Kapcsolódó témák

- [Párosítás és kapcsolat BLUETOOTH® eszközökkel](#)
- [Csatlakozás számítógéphez BLUETOOTH kapcsolat útján \(Windows®\)](#)

- [Csatlakozás számítógéphez BLUETOOTH kapcsolat útján \(Mac\)](#)

5-039-105-51(1) Copyright 2022 Sony Corporation

Vezeték nélküli hangszóró
SRS-XG300

Egy eszközön lévő zene hallgatása BLUETOOTH csatlakozás útján

Egy BLUETOOTH eszközön lévő zenét akkor hallgathatja, és akkor kezelheti a hangszóróból BLUETOOTH csatlakozás útján, ha az támogatja az alábbi BLUETOOTH profilokat.

A2DP (Advanced Audio Distribution Profile)

Lehetővé teszi a minőségi hangtartalom lejátszását vezeték nélküli kapcsolattal.

AVRCP (Audio Video Remote Control Profile)

Lehetővé teszi a hangerő szabályozását, valamint a lejátszást, szüneteltetést vagy a következő/aktuális zeneszám elejére ugrást.

A műveletek a BLUETOOTH eszköztől függően eltérhetnek. Olvassa el a BLUETOOTH eszközhöz mellékelt kezelési útmutatót is.

Megjegyzés

- A lejátszás előtt győződjön meg arról, hogy a BLUETOOTH eszközön és a hangszórón mérsékelt hangerőszint van beállítva, hogy megelőzze a hangszóró által kiadott hirtelen erős hangot.
A BLUETOOTH eszköztől függően lehet, hogy a hangszóró hangerőszintje nem állítható a BLUETOOTH eszközön, amíg az eszközön a lejátszás le van állítva/szünetel.

1 Ha hangkábel csatlakozik az AUDIO IN csatlakozóhoz, húzza ki a kábelt.

Ha hangkábel csatlakozik az AUDIO IN csatlakozóhoz, semmilyen BLUETOOTH eszköz nem ad ki hangot.

2 Csatlakoztassa a hangszórót a BLUETOOTH eszközhöz.

Amikor a BLUETOOTH kapcsolat létrejön, a hangszóróból felhangzik a (BLUETOOTH connected (BLUETOOTH csatlakoztatva)) hangos útmutató, és a  (BLUETOOTH) jelzőfény villogásról tartós világításra vált.

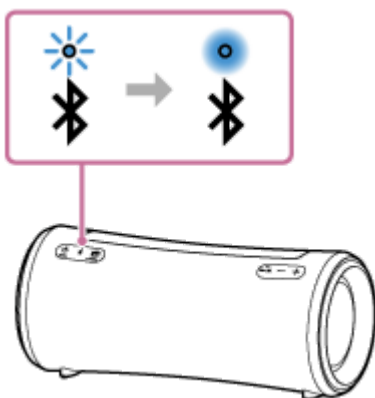

3 Indítsa el a lejátszást a BLUETOOTH eszközön.

4 Állítsa be a hangerőt a hangszóró +/- (hangerő) gombjaival vagy a BLUETOOTH eszköz segítségével.

Ha megnyomja a hangszóró +/- (hangerő) gombjait, vagy a BLUETOOTH eszközön változtatja a hangerőt, a  (tápellátás) jelzőfény egyszer vagy 3-szor felvillan.

A használt BLUETOOTH eszköztől függően lehet, hogy a hangszóró  (tápellátás) jelzőfénye akkor sem fog felvillanni, ha a BLUETOOTH eszközön szabályozza a hangerőt.

Gyors változtatáshoz tartsa lenyomva a -/+ (hangerő) gombokat.

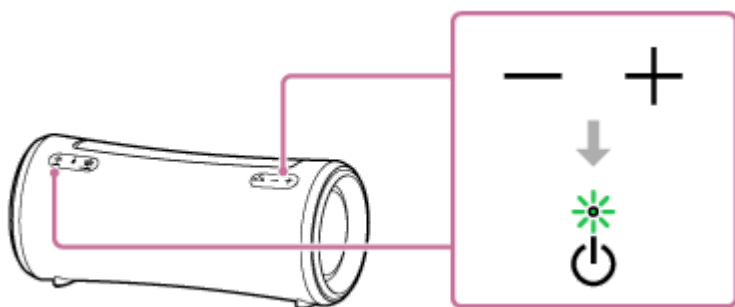

A lejátszás során az alábbi műveleteket végezheti el a hangszóró gombjaival.

Szüneteltetés

Szüneteltetéséhez nyomja meg a lejátszás során a ►|| (lejátszás)/ ⤴ (hívás) gombot. A szüneteltetés visszavonásához nyomja meg a gombot újra.

Ugrás a következő zeneszám elejére

A lejátszás során nyomja meg gyorsan kétszer a ►|| (lejátszás)/ ⤴ (hívás) gombot.

Ugrás az aktuális vagy az előző zeneszám elejére*

A lejátszás során nyomja meg gyorsan 3-szor a ►|| (lejátszás)/ ⤴ (hívás) gombot.

* A műveletek a használt BLUETOOTH eszköztől függően eltérhetnek.

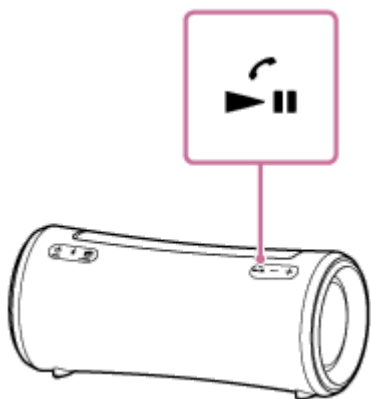

Tipp

- Amíg a hangszóró a (mellékelt) hálózati tápegység segítségével fali csatlakozóaljzathoz van csatlakoztatva, a hangszóró beépített akkumulátora töltődhet akkor is, ha a hangszóró éppen zenét játszik le. Azonban a hangszóró használatától függően lehet, hogy a teljes feltöltés sok időt vesz igénybe. Ha a hangszórót az akkumulátor töltése során is használni szeretné, halkítsa le a hangszórót, vagy kapcsolja ki, és a használata előtt hagyja teljesen feltöltődni az akkumulátort.
- Ha a hangszórón eléri a maximális vagy minimális hangerőszintet, a ⏻ (tápellátás) jelzőfény 3-szor felvillan.

Megjegyzés

- Az Apple iOS eszközök esetében a hangszóró kompatibilis az iOS 10.0 és újabb verzióival. A BLUETOOTH kapcsolat iOS 9.x vagy korábbi rendszerű eszközökkel nem lehetséges.
- Ha a kommunikáció gyenge, lehet, hogy a BLUETOOTH eszköz nem reagál megfelelően a hangszórón végzett műveletekre.
- Ha egy BLUETOOTH eszközön zenelejátszás van folyamatban, ne csatlakoztasson eszközt az AUDIO IN csatlakozóhoz. Ha az AUDIO IN csatlakozóhoz eszközt csatlakoztat, a hangszóró automatikusan AUDIO IN módba kerül, és egyik BLUETOOTH eszköz sem játszik le zenét.

- Ha a hangszóró AUDIO IN csatlakozójához eszköz csatlakozik, ön továbbra is hallgathatja a BLUETOOTH csatlakozás útján csatlakoztatott BLUETOOTH eszközből kapott zenét, ha kiválasztja például a [My Library] lehetőséget a „Sony | Music Center” alkalmazásban.
- Ha magas hőmérsékletű helyen használja, a hangerő csökkenhet a beépített akkumulátor védelme érdekében.
- Ha a beépített akkumulátor töltöttségi szintje alacsony, a hangszóró maximális hangereje csökken.
- A BLUETOOTH eszköztől függően lehet, hogy szabályozni kell a hangerőt, vagy a csatlakoztatott eszközön változtatni kell a hangkimenet beállítását.
- A hangszóróhoz csatlakoztatott BLUETOOTH eszköztől, a kommunikációs környezettől vagy a használat körülményeitől függően zavar vagy a hang akadozása léphet fel.

Kapcsolódó témák

- [A BLUETOOTH kapcsolat bontása \(a használat után\)](#)
- [A hangszóró feltöltése](#)

Vezeték nélküli hangszóró
SRS-XG300

A BLUETOOTH kapcsolat útján történő zenelejátszás minőségének kiválasztása (kodek)

A hangszórón a BLUETOOTH kapcsolat minőségeként a „Prioritás a hangminőség” és a „Prioritás a stabil kapcsolat” beállítások állnak rendelkezésre. A „Prioritás a hangminőség” beállítás a jó hangminőség érdekében nem csak az SBC, de az AAC és az LDAC kodekkel való kompatibilitást is biztosítja, míg a „Prioritás a stabil kapcsolat” beállítás stabilabb BLUETOOTH csatlakozás útján történő zenelejátszást biztosít. A vásárlás időpontjában a „Prioritás a hangminőség” funkció van kiválasztva.

Támogatott kodekek

- Prioritás a hangminőség (alapértelmezett beállítás): Automatikusan kiválasztja az optimális kodeket az AAC, LDAC és az SBC lehetőségek közül.
- Prioritás a stabil kapcsolat: Az SBC lehetőség van kiválasztva.



1 Kapcsolja be a hangszórót.

A  (BLUETOOTH) jelzőfény kék fénnel villog*.

* Ha olyan BLUETOOTH eszköz van a közelben, amely előzőleg a hangszóróhoz volt csatlakoztatva, lehet, hogy a hangszóró automatikusan felveszi az eszközzel a kapcsolatot. Ilyen esetben a hangszóró  (BLUETOOTH) jelzőfénye kék fénnel világítani kezd.

2 Változtassa meg a BLUETOOTH kapcsolat minőségét.

A hangszóró gombjainak használata esetén

1. Tartsa egyidejűleg lenyomva a  (lejátszás)/  (hívás) gombot és a  (BLUETOOTH) gombot kb. 2 másodpercig.

Ha a beállítást „Prioritás a stabil kapcsolat” módra változtatja, a  (tápellátás) jelzőfény 3-szor felvillan zöld fénnel.

Ha a beállítást „Prioritás a hangminőség” módra változtatja, a  (tápellátás) jelzőfény kétszer felvillan zöld fénnel.

Ha a hangszóró BLUETOOTH eszközökhöz csatlakozik, az összes kapcsolat automatikusan bomlik, majd újra létrejön, és érvénybe lép az új beállítás.

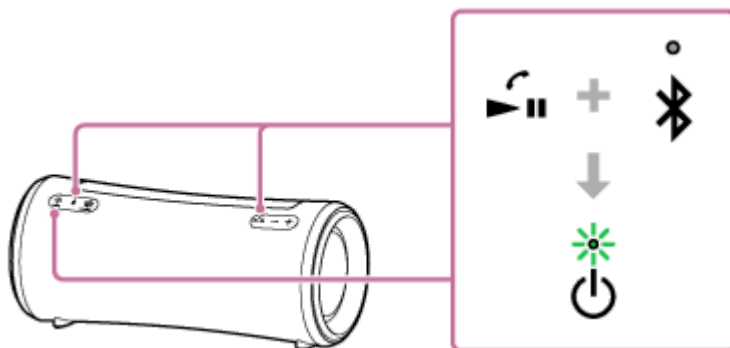

Tipp

- Amíg a hangszóró a mellékelt hálózati tápegység segítségével fali csatlakozóaljzathoz van csatlakoztatva, a BLUETOOTH kapcsolat minőségét akkor is megváltoztathatja, ha a hangszóró ki van kapcsolva.

A „Sony | Music Center” használata esetén

1. Párosítsa a hangszórót egy BLUETOOTH eszközzel, például egy okostelefonnal.
Amikor létrehozza a BLUETOOTH kapcsolatot, a hangszóróból felhangzik a (BLUETOOTH connected (BLUETOOTH csatlakoztatva)) hangos útmutató.
2. Az alkalmazás elindításához koppintson a [Music Center] elemre az okostelefonban, stb.



Music Center

3. Koppintson az [SRS-XG300] elemre.
4. Koppintson a [Settings] - [Sound] - [Bluetooth Connection Quality] lehetőségre, majd válassza a [Priority on Sound Quality] vagy [Priority on Stable Connection] elemet.
5. Csatlakoztassa le a BLUETOOTH eszközt, majd csatlakoztassa újra.
A beállítás érvénybe lép.

Tipp

- A Sztereó pár funkció vagy a Bulicsatlakozás funkció használata során automatikusan az SBC kodek kerül beállításra.

Megjegyzés

- Ha a „Prioritás a hangminőség” beállítás van kiválasztva, a BLUETOOTH eszköz beállításától és a környező feltételektől függően zaj keletkezhet vagy a hang akadozhat. Ilyen esetben állítsa a BLUETOOTH kapcsolat minőségét „Prioritás a stabil kapcsolat” beállításra.

Kapcsolódó témák

- [A BLUETOOTH készenléti funkció \(automatikus bekapcsolás\) használata](#)
- [Mire használható a „Sony | Music Center”](#)

Vezeték nélküli hangszóró
SRS-XG300

A BLUETOOTH kapcsolat bontása (a használat után)

Miután befejezte a zene lejátszását a BLUETOOTH eszközön, az alábbi műveletek valamelyikével bontsa a BLUETOOTH csatlakozást.

Amikor bontja a BLUETOOTH kapcsolatot, a hangszóróból felhangzik a (BLUETOOTH disconnected (BLUETOOTH bontva)) hangos útmutató.

- Kapcsolja ki a BLUETOOTH eszköz BLUETOOTH funkcióját.
Részleteket az eszközhöz mellékelt kezelési útmutatóban talál.
- Kapcsolja ki a BLUETOOTH eszközt.
- Kapcsolja ki a hangszórót.

Tipp

- Ha a Sztereó pár funkció használata során kikapcsol egy hangszórót, a másik hangszóró automatikusan kikapcsol. A köztük lévő BLUETOOTH kapcsolat megszakad.
- Miután befejezte a zene lejátszását, a BLUETOOTH kapcsolat a BLUETOOTH eszköztől függően automatikusan megszakadhat.

Kapcsolódó témák

- [Kikapcsolás](#)
- [Mire használható a „Sony | Music Center”](#)
- [Automatikus készenléti \(energiatakarékosági\) funkció](#)

Vezeték nélküli hangszóró
SRS-XG300

Hordozható hangeszközön stb. lévő zene hallgatása

A hangszórót úgy használhatja, ha hordozható hangeszközt stb. csatlakoztat hozzá (kereskedelmi forgalomban kapható) hangkábel segítségével.

Megjegyzés

- Mielőtt kapcsolatot létesít a hangszóró és a hordozható hangeszköz között, halkítsa le a hangszóró és eszköz hangerejét, hogy megelőzze a hangszóró által esetleg kiadott hirtelen erős hangot.

1 Csatlakoztasson egy eszközt az AUDIO IN csatlakozóhoz egy (kereskedelmi forgalomban kapható) hangkábel segítségével.

A csatlakoztatáshoz használjon mindkét végén (ellenállás nélküli) sztereó minicsatlakozóval^{*1} ellátott hangkábelt.

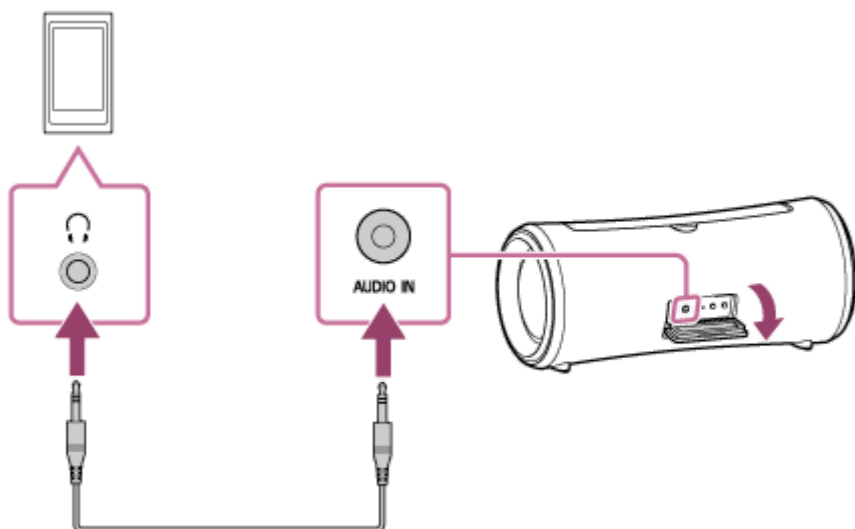

^{*1} Ha jelentős ellenállású hangkábelt használ (sztereó minicsatlakozókkal), a hang gyengülhet. Ezért mindig használjon ellenállás nélküli (sztereó minicsatlakozókkal ellátott) hangkábelt.

2 Kapcsolja be a hangszórót.

A  (tápellátás) jelzőfény zöld fénnel világítani kezd.^{*2}

^{*2} Ha egy olyan BLUETOOTH eszköz van a közelben, amely előzőleg a hangszóróhoz volt csatlakoztatva, lehet, hogy a hangszóró automatikusan felveszi az eszközzel a kapcsolatot. Ilyen esetben a  (BLUETOOTH) jelzőfénye kék fénnel világítani kezd.

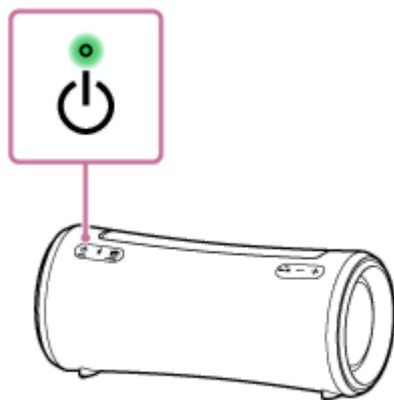

3 Kapcsolja be, és kezdje meg a lejátszást a csatlakoztatott eszközön.

4 Állítsa a hangerőt mérsékelt szintre a csatlakoztatott eszközön.

Ha a hangerőt a csatlakoztatott hordozható hangeszköz segítségével szabályozza, a hangszóró  (tápellátás) jelzőfénye nem fog villogni.

5 A hangerőt a -/+ (hangerő) gombok segítségével szabályozhatja.

Ha a hangerőt a -/+ (hangerő) gombok segítségével szabályozza, a  (tápellátás) jelzőfény egyszer vagy 3-szor felvillan.

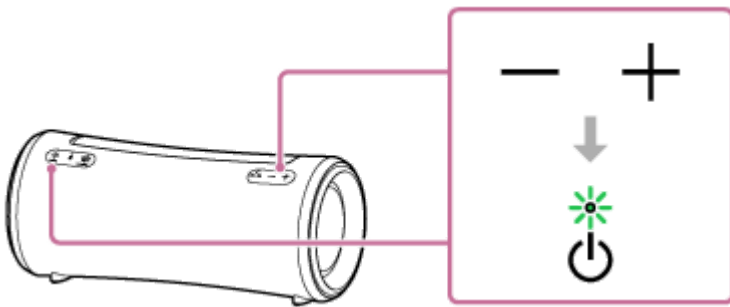

Tipp

- Ha nem hallja a hangot, növelje a hangerőt a csatlakoztatott eszközön.
- Ha a hangszóró okostelefonhoz vagy mobiltelefonhoz csatlakozik HFP (Hands-free Profile) BLUETOOTH kapcsolat útján, használhatja a kéz nélküli telefonálás lehetőségét, miközben zenét hallgat a hangszóróhoz hangkábelrel csatlakoztatott eszközökből.

Megjegyzés

- Ha hangkábel csatlakozik az AUDIO IN csatlakozóhoz, az AUDIO IN csatlakozón keresztül érkező hangkimenet élvez elsőbbséget, és kikapcsolja a BLUETOOTH eszköz hangkimenetét. A BLUETOOTH csatlakozás állapotától függően a hangszóró  (BLUETOOTH) jelzőfénye kék fényel világít vagy villog. Ez azonban nem utal hibás működésre.
- Ha a hangszóróhoz hangkábel csatlakozik, ön továbbra is hallgathatja a BLUETOOTH csatlakozás útján csatlakoztatott BLUETOOTH eszközökből kapott zenét, ha kiválasztja például a [My Library] lehetőséget a „Sony | Music Center” alkalmazásban.
- Amíg a Sztereó pár vagy a Bulicsatlakozás funkciót használja, a hangszóró nem tud zenét lejátszani az AUDIO IN csatlakozóhoz hangkábelrel csatlakoztatott eszközön.
- Amíg a hangszóró AUDIO IN módban van, a „Sony | Music Center” segítségével is beállíthatja a Sztereó pár vagy a Bulicsatlakozás funkcióhoz. A beállítás befejezése után azonban a hangszóró automatikusan BLUETOOTH módba lép.
- Ha hordozható hangeszközt csatlakoztat az AUDIO IN csatlakozóhoz, és zenét játszik le, nem használhatja a hangszóró gombjait olyan műveletek végzésére, mint a szüneteltetés, ugrás a következő zeneszám elejére, vagy ugrás az aktuális zeneszám elejére.
- Ne használja az AUDIO IN csatlakozót olyan helyen, ahol valószínű, hogy víz fröccsen rá. A mellékelt hálózati tápegység és a kupak mögött lévő csatlakozó és (USB/AUDIO IN) port nem védett víz, sem por ellen.
- Miután kihúzta a hangkábelt a hangszóróból, mindig csukja be teljesen a kupakot. A kupaknak nagyon fontos szerepe van a víz- és porállóság megtartásában.

Kapcsolódó témák

- [Automatikus készenléti \(energiatakarékosági\) funkció](#)

Vezeték nélküli hangszóró
SRS-XG300

A hangeffektusok váltása

A hangszórón élvezheti a hangeffektusok váltogatását is.

Dinamikusabb hang (MEGA BASS effektus)

Az alábbi eljárások bármelyikével beállíthatja.
A vásárlás időpontjában a MEGA BASS hangeffektus aktív.

- A „Sony | Music Center” alkalmazásban koppintson az [SRS-XG300] - [Settings] - [Sound] - [Sound Effect] - [MEGA BASS] elemre.
- Nyomja meg a hangszóró MEGA BASS gombját.
Valahányszor megnyomja a gombot, a MEGA BASS hangeffektus aktiválódik ill. deaktiválódik.

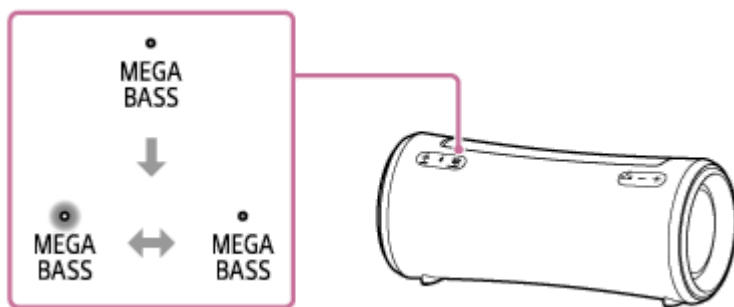

Élő előadás hangulata (LIVE SOUND effektus)



A „Sony | Music Center” alkalmazásban koppintson az [SRS-XG300] - [Settings] - [Sound] - [Sound Effect] - [LIVE SOUND] elemre.

A hangszínszabályozó egyéni beállítása (CUSTOM)

1. A „Sony | Music Center” alkalmazásban koppintson az [SRS-XG300] - [Settings] - [Sound] elemre.
2. Tegye a következőket.
 - Koppintson a [Sound Effect] - [CUSTOM] elemre.
 - Koppintson a [Custom EQ] elemre, majd szabályozza a hangszínszabályozót tetszése szerint.

A hangszóró használata az újratölthető akkumulátor alacsonyabb megterhelése mellett (STAMINA)

Az alábbi eljárások bármelyikével beállíthatja.
A vásárlás időpontjában a STAMINA tápellátási lehetőség inaktív.

- Tartsa lenyomva a hangszóró MEGA BASS/  STAMINA gombját körülbelül 2 másodpercig.
A STAMINA jelzőfény világítani kezd fehér fénnel, jelezve, hogy a STAMINA tápellátási lehetőség aktív.
A STAMINA tápellátás lehetőség deaktiválásához nyomja meg újra és tartsa lenyomva a MEGA BASS/  STAMINA gombot körülbelül 2 másodpercig.

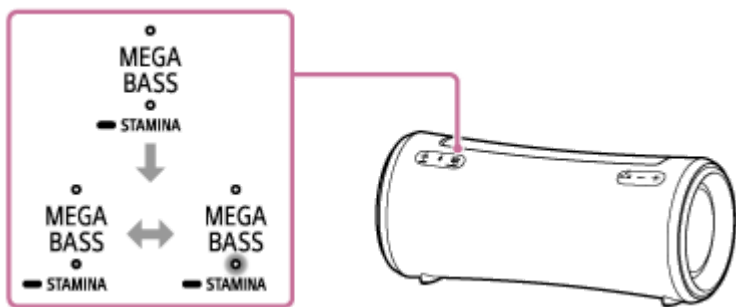

- A „Sony | Music Center” alkalmazásban koppintson az [SRS-XG300] - [Settings] - [Power Option] elemre, majd válassza a [STAMINA] elemet.

Amíg a STAMINA tápellátási lehetőség aktív, a megvilágítás funkció és a hangeffektusok, így a MEGA BASS funkció is, deaktiválódik.

Vezeték nélküli hangszóró

SRS-XG300

Vezeték nélküli zenehallgatás 2 hangszóróval (Sztereoó pár funkció)

A Sztereoó pár funkció használatához 2 SRS-XG300 hangszóró szükséges. 2 hangszóró BLUETOOTH általi csatlakoztatása által nagyobb hangerővel élvezheti a hangot.

2 BLUETOOTH kapcsolattal csatlakoztatott hangszóró sztereoóban játssza le a hangot, miközben az egyik (jobb oldali) hangszóró a jobb csatorna hangját, a másik (bal oldali) hangszóró a bal csatorna hangját játssza.

A hangszóró használata előtt ügyeljen az alábbiakra:

- A funkcióhoz való csatlakozáshoz frissítse az előtelepített szoftvert a legfrissebb verzióra minden egyes hangszórón. (A frissítési eljárásról további részleteket [Az előtelepített szoftver frissítése](#) című részben olvashat.)
- Ügyeljen arra, hogy a funkcióhoz csatlakoztatni kívánt 2 hangszóró legfeljebb 1 m távolságra legyen egymástól.
- Ha zenelejátszás van folyamatban, állítsa le.

A Sztereoó pár funkcióhoz a „Sony | Music Center” alkalmazás segítségével hozhatja létre vagy bonthatja fel a kapcsolatot.

A „Sony | Music Center” alkalmazásról további tudnivalókat az alábbi URL-címen találhat:

<https://www.sony.net/smcqa/>

Megjegyzés

- Amíg a Sztereoó pár funkciót használja, a hangszóró nem tud zenét lejátszani az AUDIO IN csatlakozóhoz hangkábelrel csatlakoztatott eszközön.
- Amíg a hangszóró AUDIO IN módban van, a „Sony | Music Center” segítségével is beállíthatja a Sztereoó pár funkcióhoz. A beállítás befejezése után azonban a hangszóró automatikusan BLUETOOTH módba lép.
- Ha hordozható hangeszközt vagy hasonló eszközt csatlakoztat az AUDIO IN csatlakozóhoz, a hangszóró automatikusan AUDIO IN módba kerül, és deaktiválja a Sztereoó pár funkciót.
- A hangszórón és a hozzá csatlakoztatott BLUETOOTH eszközön csökkentse a hangerőt, vagy állítsa le a BLUETOOTH eszközön a lejátszást, mielőtt kapcsolatot létesít a BLUETOOTH eszközzel, hogy megelőzze a hangszóró által esetleg kiadott hirtelen erős hangot.

Tipp

- A Sztereoó pár funkció használata automatikusan az SBC kodekre vált.
- A hangszórók kikapcsolása nem kapcsolja ki a Sztereoó pár funkciót. Ha újra bekapcsolja valamelyik hangszórót, az megkísérel kapcsolatot létesíteni a Sztereoó pár funkcióhoz. Ha használni kívánja a Sztereoó pár funkciót, kapcsolja be a másik hangszórót 1 percen belül. Azonban amíg a BLUETOOTH készenléti funkció mindkét hangszórón aktív*, bármelyik hangszóró bekapcsolása automatikusan bekapcsolja a másikat is, és a hangszórók között kapcsolatot létesít a Sztereoó pár funkcióhoz.

* Ha a hangszórót a mellékelt hálózati tápegység segítségével fali csatlakozóaljzathoz csatlakoztatja, a BLUETOOTH készenléti funkció bekapcsol.

Kapcsolódó témák

- [A BLUETOOTH készenléti funkció \(automatikus bekapcsolás\) használata](#)
- [A „Sony | Music Center” telepítése](#)

- [Az előtelepített szoftver frissítése](#)

5-039-105-51(1) Copyright 2022 Sony Corporation

Vezeték nélküli hangszóró
SRS-XG300

A vezeték nélküli lejátszás használata több hangszóróval (Bulicsatlakozás funkció)

Több Bulicsatlakozás funkcióval kompatibilis hangszórót (legfeljebb 100 hangszórót) csatlakoztathat BLUETOOTH csatlakozás útján, és élvezheti a zenelejátszást.

A vezeték nélküli Bulilánc funkcióval kompatibilis eszközök nem állnak rendelkezésre a csatlakozáshoz.

A Bulicsatlakozás funkcióval kompatibilis eszközök*:

LSPX-S3, SRS-XP700, SRS-XP500, SRS-XG500, SRS-XG300, SRS-XB43, SRS-XB33, SRS-XB23, SRS-XE300, SRS-XE200

* A vásárlás országától vagy a térségtől függően lehet, hogy egyes kompatibilis eszközök nem kaphatók.

A hangszóró használata előtt ügyeljen az alábbiakra:

- A funkcióhoz való csatlakozáshoz frissítse az előtelepített szoftvert a legfrissebb verzióra minden egyes hangszórón. (A frissítési eljárásról további részleteket [Az előtelepített szoftver frissítése](#) című részben olvashat.)
- Ügyeljen arra, hogy a funkcióhoz csatlakoztatni kívánt összes hangszóró legfeljebb 1 m távolságra legyen.
- Ha zenelejátszás van folyamatban, állítsa le.

1 A hangszóró beállítása a Bulicsatlakozás funkcióhoz a „Sony | Music Center” használatával.

A „Sony | Music Center” alkalmazásról további tudnivalókat az alábbi URL-címen találhat:
<https://www.sony.net/smcqa/>

2 Indítsa el a lejátszást a BLUETOOTH eszközön, és állítsa a hangerőt mérsékelt szintre.

Az összes hangszóró ugyanazt a zenét játssza.

Amikor a BLUETOOTH eszközön vagy az eszközhöz csatlakoztatott (elsőként beállított) hangszórón szabályozza a hangerőt, a többi hangszóró hangereje is automatikusan beállítódik. A többi, (másodikként vagy később beállított) hangszóró esetében egyénileg is beállíthatja a hangerőt.

A csatlakoztatott BLUETOOTH eszköz vagy hangszóró megváltoztatása vagy a Bulicsatlakozás funkció befejezése

Előzőleg állítsa le a zenelejátszást.

Tipp

- A hangszóró megvilágítása az elsőként beállított hangszóró típusától függően eltérhet.
- A Bulicsatlakozás funkció használata során automatikusan az SBC kodek kerül beállításra.

Megjegyzés

- Amíg a Bulicsatlakozás funkciót használja, a hangszóró nem tud zenét lejátszani az AUDIO IN csatlakozóhoz hangkábelrel csatlakoztatott eszközön.
- Amíg a hangszóró AUDIO IN módban van, a „Sony | Music Center” segítségével is beállíthatja a Bulicsatlakozás funkcióhoz. A beállítás befejezése után azonban a hangszóró automatikusan BLUETOOTH módba lép.

- Ha hordozható hangeszközt vagy hasonló eszközt csatlakoztat az AUDIO IN csatlakozóhoz, a hangszóró automatikusan AUDIO IN módba kerül, és deaktiválja a Bulicsatlakozás funkciót.
- Ha a Bulicsatlakozás funkció használatával filmet néz, a hang a képhez viszonyítva időben eltolódhat.

Kapcsolódó témák

- [A „Sony | Music Center” telepítése](#)
- [Az előtelepített szoftver frissítése](#)

5-039-105-51(1) Copyright 2022 Sony Corporation

Vezeték nélküli hangszóró
SRS-XG300

Videóhívás számítógépből

Számítógépes videóhívás során használhatja a hangszórót vezeték nélküli telefonálásra.

- 1 Csatlakoztassa a hangszórót egy számítógéphez BLUETOOTH csatlakozás útján.**
- 2 Indítson el egy videóhívó alkalmazást a számítógépen.**
- 3 Ellenőrizze a videóhívó alkalmazás beállításait*¹.**
 - A számítógépes videóhívásokhoz a BLUETOOTH profilt ne zenelejátszáshoz (A2DP), hanem telefonáláshoz válassza (HFP csatlakozás). Amíg a zenelejátszásra (A2DP csatlakozás) alkalmas BLUETOOTH profil van kiválasztva, a telefonálás nem lehetséges.
 - A hangszóró beállításainál válassza ki a [Headset earphone (SRS-XG300 Hands-Free)]*² elemet, a telefonáláshoz alkalmas BLUETOOTH profilt (HFP csatlakozás). ([Speakers (SRS-XG300 Stereo)]*² a BLUETOOTH zenelejátszáshoz alkalmas profil.)
 - A mikrofon beállításainál válassza ki a [Headset microphone (SRS-XG300 Hands-Free)]*² elemet, a telefonáláshoz alkalmas BLUETOOTH profilt (HFP csatlakozás).
 - A videóhívó alkalmazástól függően lehet, hogy a [Headset earphone (SRS-XG300 Hands-Free)]*² vagy a [Headset microphone (SRS-XG300 Hands-Free)]*², a telefonálásra alkalmas BLUETOOTH profil (HFP csatlakozás), vagy a [Speakers (SRS-XG300 Stereo)]*², a zenelejátszásra alkalmas BLUETOOTH profil (A2DP csatlakozás), nem áll rendelkezésre a hangszóró vagy a mikrofon beállításainál, és csak az [SRS-XG300] van megjelenítve. Ilyen esetben válassza az [SRS-XG300] lehetőséget.
 - A leggyakoribb kérdéseket és a rájuk adott válaszokat az ügyfélszolgálat webhelyén találja.

*¹ A videóhívó alkalmazásától függően lehet, hogy ez a funkció nem áll rendelkezésre.

*² A feliratok a számítógéptől és a videóhívó alkalmazásától függően eltérhetnek.

Tipp

- Ha nem tudja megjeleníteni a videóhívó alkalmazás beállításait vagy kiválasztani a telefonálásra alkalmas [Headset earphone (SRS-XG300 Hands-Free)] vagy [Headset microphone (SRS-XG300 Hands-Free)] profilt, a telefonálásra alkalmas BLUETOOTH profilt (HFP csatlakozás), válassza a számítógép [Headset earphone (SRS-XG300 Hands-Free)] vagy [Headset microphone (SRS-XG300 Hands-Free)] beállítását, és létesítsen kapcsolatot. A részleteket a következő témakörök tartalmazzák.
 - [Csatlakozás számítógéphez BLUETOOTH kapcsolat útján \(Windows®\)](#)
 - [Csatlakozás számítógéphez BLUETOOTH kapcsolat útján \(Mac\)](#)
- Mac számítógépen a zenelejátszásra (A2DP) és a telefonálásra (HFP csatlakozás) alkalmas BLUETOOTH profilok videóhívásra szolgálnak, és nincs szükség profil kiválasztására.

Megjegyzés

- Ha a hangszóró egy Mac számítógéphez és egy okostelefonhoz csatlakozik többpontos csatlakozás útján, lehet, hogy a videóhívó alkalmazás nem fog megfelelően működni. Ilyen esetben bontsa a BLUETOOTH kapcsolatot a hangszóró és az

Kapcsolódó témák

- [Csatlakozás számítógéphez BLUETOOTH kapcsolat útján \(Windows®\)](#)
- [Csatlakozás számítógéphez BLUETOOTH kapcsolat útján \(Mac\)](#)
- [A hangszóró egyidejű csatlakoztatása 2 BLUETOOTH eszközhöz \(többpontos csatlakozás\)](#)
- [A BLUETOOTH kapcsolat bontása \(a használat után\)](#)
- [Mit tehetek egy probléma megoldása érdekében?](#)

Vezeték nélküli hangszóró
SRS-XG300

Hívás fogadása

Egy okostelefonon vagy mobiltelefonon használhatja a kéz nélküli hívás lehetőségét, ha az támogatja a BLUETOOTH HFP (Hands-free Profile) profilt a BLUETOOTH kapcsolat útján.

- Ha az okostelefonja vagy a mobiltelefonja a HFP és a HSP profilt is támogatja, válassza a HFP lehetőséget.
- A műveletek az okostelefontól vagy mobiltelefontól függően eltérhetnek. Olvassa el a okostelefonhoz vagy mobiltelefonhoz mellékelt kezelési útmutatót.

Csengőhangok

Ha hívás érkezik, a lejátszás szünetel, és a hangszóró csengőhangot ad ki. A csengőhang az okostelefontól vagy mobiltelefontól függően eltérhet az alábbi módon.

- A hangszóróban beállított csengőhang
- Az okostelefonban vagy mobiltelefonban beállított csengőhang
- Az okostelefonban vagy mobiltelefonban csak BLUETOOTH csatlakozáshoz beállított csengőhang

1 Csatlakoztassa a hangszórót egy okostelefonhoz vagy mobiltelefonhoz.

Amikor a BLUETOOTH kapcsolat létrejön, a hangszóróból felhangzik a (BLUETOOTH connected (BLUETOOTH csatlakoztatva)) hangos útmutató, és a  (BLUETOOTH) jelzőfény villogásról tartós világításra vált.

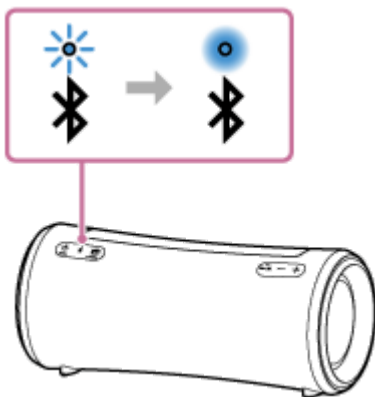

A Sztereó pár funkció vagy a Bulicsatlakozás funkció használata esetén

Csatlakoztasson ahhoz a hangszóróhoz, amely  (BLUETOOTH) jelzőfénye kék fényvel villog. Az alábbi lépésekben és műveletekben a kéz nélküli hívás folyamán az okostelefonhoz vagy a mobiltelefonhoz csatlakoztatott hangszórót kezelje.

2 A hívás fogadásához nyomja meg a (lejátszás)/ (hívás) gombot.

Beszélgjen a hangszóró mikrofonjába (①).

Ha hívás érkezik, a lejátszás szünetel, és a hangszóró csengőhangot ad ki.

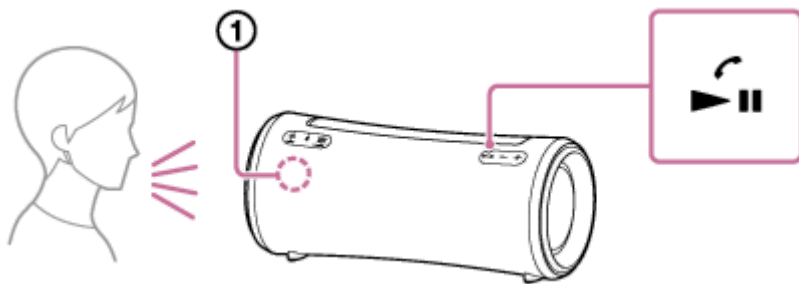

Ha a hangszóróból nem hallatszik csengőhang

Lehet, hogy a hangszóró nincs csatlakoztatva az okostelefonhoz vagy mobiltelefonhoz HFP használatával. Ellenőrizze a kapcsolat állapotát az okostelefonon vagy mobiltelefonon.

3 Amikor a telefon cseng vagy telefonos beszélgetés van folyamatban, a hangerőt a hangszóró +/- (hangerő) gombjaival vagy az okostelefon vagy a mobiltelefon segítségével szabályozhatja.

Amikor megnyomja a hangszóró +/- (hangerő) gombjait, vagy az okostelefonon vagy mobiltelefonon változtatja a hangerőt, a  (tápellátás) jelzőfény egyszer vagy 3-szor felvillan.

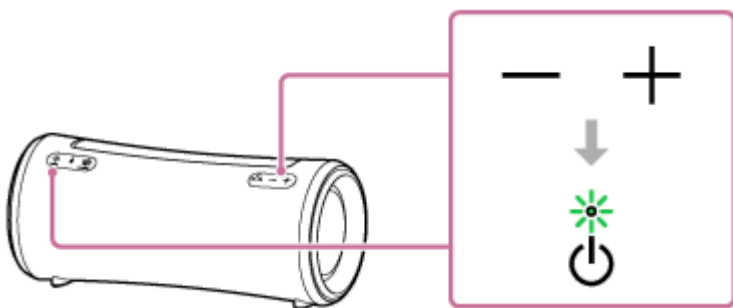

4 A hívás befejezéséhez nyomja meg a (lejátszás)/ (hívás) gombot.

Ha a hívást megelőzően zenét hallgatott, a lejátszás a hívás befejezése után folytatódik. A lejátszás akkor is folytatódik, ha az okostelefon vagy mobiltelefon használatával fejezi be a hívást, amennyiben a hívást megelőzően zenét hallgatott.

Tipp

- Bizonyos okostelefonoknál vagy mobiltelefonoknál a kézi telefonhasználat elsőbbséget élvez a hívás fogadásánál. HFP kapcsolat esetén hívó eszközként állítsa be a hangszórót az okostelefon vagy mobiltelefon segítségével.
- Ha a hívó nem hallja vagy alig hallja a hangját, hajoljon közelebb a hangszóróhoz, és beszéljen a mikrofonjába.
- A zenelejátszás és a hívás hangereje egymástól függetlenül van beállítva a hangszóróban.

Megjegyzés

- Apple iOS eszközök esetében a hangszóró az iOS 10.0 és újabb verzióival kompatibilis. A BLUETOOTH kapcsolat iOS 9.x vagy korábbi rendszerű eszközökkel nem lehetséges.
- A Sztereó pár funkció vagy a Bulicsatlakozás funkció használata esetén a telefonhívás hangja csak azon a hangszórón hallható, amely  (BLUETOOTH) jelzőfénye kék színnel világít.
- Az okostelefontól vagy mobiltelefontól függően lehet, hogy a lejátszás nem fog szünetelni a beérkező hívás során.
- Az okostelefont vagy mobiltelefont használja legalább 50 cm távolságra a hangszórótól. Ha a hangszóró és az okostelefon vagy mobiltelefon túl közel van egymáshoz, zaj keletkezhet.
- Ha hangkábel csatlakoztat a hangszóró AUDIO IN csatlakozójához, a BLUETOOTH eszközön nem hallgathat zenét. Ha azonban a BLUETOOTH kapcsolat aktív, a kéz nélküli funkció rendelkezésre áll.

- Lehet, hogy a kéz nélküli hívás bizonyos funkciói okostelefonja vagy mobiltelefonja modelljétől, az operációs rendszertől vagy a telepített alkalmazásoktól függően nem fognak helyesen működni.

Kapcsolódó témák

- [Párosítás és kapcsolat BLUETOOTH® eszközökkel](#)
- [A BLUETOOTH kapcsolat bontása \(a használat után\)](#)
- [Hívás kezdeményezése](#)

5-039-105-51(1) Copyright 2022 Sony Corporation

Vezeték nélküli hangszóró
SRS-XG300

Hívás kezdeményezése

Egy okostelefonon vagy mobiltelefonon használhatja a kéz nélküli hívás lehetőségét, ha az támogatja a BLUETOOTH HFP (Hands-free Profile) profilt a BLUETOOTH kapcsolat útján.

- Ha az okostelefonja vagy a mobiltelefonja a HFP és a HSP profilt is támogatja, válassza a HFP lehetőséget.
- A műveletek az okostelefontól vagy mobiltelefontól függően eltérhetnek. Olvassa el a okostelefonhoz vagy mobiltelefonhoz mellékelt kezelési útmutatót.

1 Csatlakoztassa a hangszórót egy okostelefonhoz vagy mobiltelefonhoz.

Amikor a BLUETOOTH kapcsolat létrejön, a hangszóróból felhangzik a (BLUETOOTH connected (BLUETOOTH csatlakoztatva)) hangos útmutató, és a  (BLUETOOTH) jelzőfény villogásról tartós világításra vált.

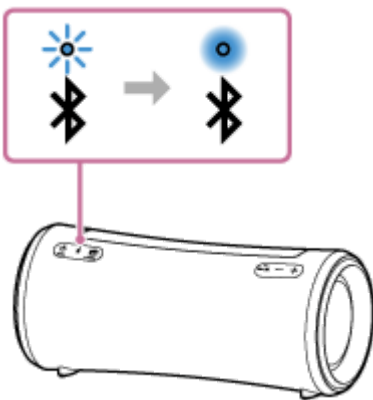

A Sztereó pár funkció vagy a Bulicsatlakozás funkció használata esetén



Csatlakoztasson ahhoz a hangszóróhoz, amely  (BLUETOOTH) jelzőfénye kék fényvel villog. Az alábbi lépésekben és műveletekben a kéz nélküli hívás folyamán az okostelefonhoz vagy a mobiltelefonhoz csatlakoztatott hangszórót kezelje.

2 Kezdeményezzen hívást az okostelefonon vagy mobiltelefonon.

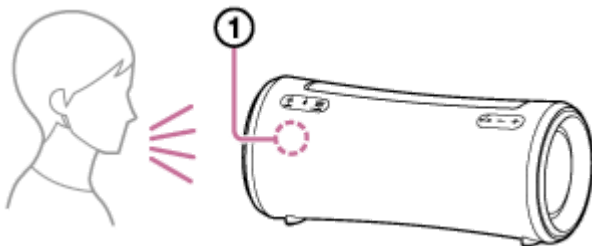
Híváskor a lejátszás szünetel, és a hangszóróból a tárcsahang hallható. Amikor a hívott fél fogadja a hívást, beszéljen a hangszóró mikrofonjába (1).



Ha a hangszóróból nem hallatszik tárcsahang

- Lehet, hogy a hangszóró nincs csatlakoztatva az okostelefonhoz vagy mobiltelefonhoz HFP használatával. Ellenőrizze a kapcsolat állapotát az okostelefonon vagy mobiltelefonon.
- Váltsa a hívó eszközt a hangszóróra a  (lejátszás)/  (hívás) gomb kb. 2 másodpercig tartó lenyomásával.

3 Amikor a telefon cseng vagy telefonos beszélgetés van folyamatban, a hangerőt a hangszóró –/+ (hangerő) gombjaival vagy az okostelefon vagy a mobiltelefon segítségével szabályozhatja.

Amikor megnyomja a hangszóró –/+ (hangerő) gombjait, vagy az okostelefonon vagy mobiltelefonon változtatja a hangerőt, a  (tápellátás) jelzőfény egyszer vagy 3-szor felvillan.

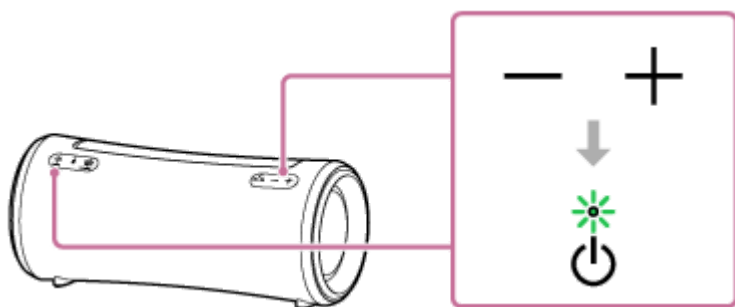

4 A hívás befejezéséhez nyomja meg a ►|| (lejátszás)/  (hívás) gombot.

Ha a hívást megelőzően zenét hallgatott, a lejátszás a hívás befejezése után folytatódik. A lejátszás akkor is folytatódik, ha az okostelefon vagy mobiltelefon használatával fejezi be a hívást, amennyiben a hívást megelőzően zenét hallgatott.

Tipp

- Ha a hívó nem hallja vagy alig hallja a hangját, hajoljon közelebb a hangszóróhoz, és beszéljen a mikrofonjába.
- A zenelejátszás és a hívás hangereje egymástól függetlenül van beállítva a hangszóróban.

Megjegyzés

- Apple iOS eszközök esetében a hangszóró az iOS 10.0 és újabb verzióival kompatibilis. A BLUETOOTH kapcsolat iOS 9.x vagy korábbi rendszerű eszközökkel nem lehetséges.
- A Sztereó pár funkció vagy a Bulicsatlakozás funkció használata esetén a telefonhívás hangja csak azon a hangszórón hallható, amely  (BLUETOOTH) jelzőfénye kék színnel világít.
- Az okostelefontól vagy mobiltelefontól függően lehet, hogy a lejátszás nem fog szünetelni a hívás során.
- Az okostelefont vagy mobiltelefont használja legalább 50 cm távolságra a hangszórótól. Ha a hangszóró és az okostelefon vagy mobiltelefon túl közel van egymáshoz, zaj keletkezhet.
- Ha hangkábelt csatlakoztat a hangszóró AUDIO IN csatlakozójához, a BLUETOOTH eszközön nem hallgathat zenét. Ha azonban a BLUETOOTH kapcsolat aktív, a kéz nélküli funkció rendelkezésre áll.

Kapcsolódó témák

- [Párosítás és kapcsolat BLUETOOTH® eszközökkel](#)
- [A BLUETOOTH kapcsolat bontása \(a használat után\)](#)
- [Hívás fogadása](#)

Vezeték nélküli hangszóró
SRS-XG300

Mire használható a „Sony | Music Center”

A „Sony | Music Center” alkalmazás olyan Sony hangeszközök vezérlésére szolgál, amelyek kompatibilisek a „Sony | Music Center” alkalmazással, okostelefonból, stb.

A „Sony | Music Center” alkalmazásról további tudnivalókat az alábbi URL-címen találhat:

<https://www.sony.net/smcqa/>

Műveletek, amelyek elvégezhetők egy „Sony | Music Center” alkalmazást használó hangszórón

- A Bulicsatlakozás funkció beállítása
- A Sztereó pár funkció beállítása, a jobb (jobb oldali) és a bal (bal oldali) hangcsatornák felcserélése
- A hangminőség beállítása és a hangszínszabályozás
- A beépített akkumulátor töltöttségének jelzése
- Tápellátás lehetőség beállítások (STAMINA, Akkumulátorkímélő mód, a Automatikus készenléti funkció, a Bluetooth készenléti funkció, Az akkumulátor töltése (hang) és a Be-/kikapcsolás hangja)
- Megvilágítás (Megvilágítás) beállítás (a Lighting Mode átváltása)
- A hangforrás váltása BLUETOOTH kapcsolat útján csatlakoztatott eszköz és az AUDIO IN csatlakozóhoz csatlakoztatott eszköz között lejátszás céljából
- A Bluetooth-kapcsolat minősége (Prioritás a hangminőség/Prioritás a stabil kapcsolat) átváltása
- Többpontos csatlakozás (2 BLUETOOTH eszközzel való egyidejű csatlakozás) kezelése
- A hangszóró szoftverfrissítésének vagy verziójának a megtekintése
- A BLUETOOTH kapcsolat létrehozása, bontása és hasonló műveletek

stb.

Megjegyzés

- A „Sony | Music Center” által vezérelhető lehetőségek a csatlakoztatott eszköztől függően eltérhetnek. Az alkalmazás műszaki adatai és külalakja előzetes bejelentés nélkül megváltozhatnak.
- Az Apple iOS eszközök esetében a hangszóró kompatibilis az iOS 10.0 és újabb verzióival. A BLUETOOTH kapcsolat iOS 9.x vagy korábbi rendszerű eszközökkel nem lehetséges.
- Mindig a „Sony | Music Center” legújabb verzióját használja. Ha hangszórót és a BLUETOOTH eszközt nem tudja BLUETOOTH útján csatlakoztatni, vagy probléma merül fel, például a hang nem hallható, távolítsa el a „Sony | Music Center” alkalmazást, és próbálkozzon újra a BLUETOOTH csatlakozással. A „Sony | Music Center” alkalmazásról további tudnivalókat a Google Play (Play Store) vagy az App Store oldalain találhat.
- Vegye figyelembe, hogy a „Sony | Music Center” és a „Music Center for PC” különböző alkalmazások.

Kapcsolódó témák

- A „Sony | Music Center” telepítése
- A hangszóró feltöltése
- A hangszóró fényének be-/kikapcsolása (megvilágítás funkció)
- A hangszóró egyidejű csatlakoztatása 2 BLUETOOTH eszközhöz (többpontos csatlakozás)
- A BLUETOOTH kapcsolat útján történő zenelejátszás minőségének kiválasztása (kodek)
- Vezeték nélküli zenehallgatás 2 hangszóróval (Sztereo pár funkció)
- A vezeték nélküli lejátszás használata több hangszóróval (Bulicsatlakozás funkció)
- Az előtelepített szoftver frissítése

Vezeték nélküli hangszóró
SRS-XG300

A „Sony | Music Center” telepítése

Telepítse a „Sony | Music Center” alkalmazást okostelefonjába stb. a Google Play (Play Store) vagy az App Store oldaláról. Apple iOS eszközök esetében a „Sony | Music Center” iOS 11.0 és újabb rendszerű eszközökre telepíthető. A telepítés iOS 10.x vagy korábbi rendszerű eszközökre nem lehetséges.

- 1 Töltse le a „Sony | Music Center” alkalmazást a Google Play (Play Store) vagy az App Store oldalairól, és telepítse.



Sony Music Center



- 2 A telepítés befejezése után indítsa el a „Sony | Music Center” alkalmazást.

Megjegyzés

- Vegye figyelembe, hogy a „Sony | Music Center” és a „Music Center for PC” különböző alkalmazások.
- Mindig a „Sony | Music Center” legújabb verzióját használja. Ha hangszórót és a BLUETOOTH eszközt nem tudja BLUETOOTH útján csatlakoztatni, vagy probléma merül fel, például a hang nem hallható, távolítsa el a „Sony | Music Center” alkalmazást, és próbálkozzon újra a BLUETOOTH csatlakozással. A „Sony | Music Center” alkalmazásról további tudnivalókat a Google Play (Play Store) vagy az App Store oldalain találhat.

Kapcsolódó témák

- [Mire használható a „Sony | Music Center”](#)

Vezeték nélküli hangszóró
SRS-XG300

Mire használható a „Fiestable”

A „Fiestable” alkalmazás olyan Sony hangeszközök okostelefonból stb. való működtetésére használható, amelyek kompatibilisek a „Fiestable” alkalmazással.

Rendelkezésre álló vezérlőelemek

- DJ Control
DJ-szerű hangeffektusokat (Isolator stb.) alkalmazhat a lejátszás alatt álló zenére.

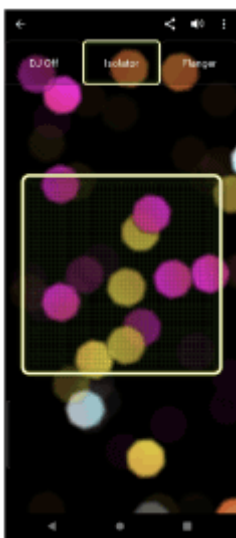

- Illumination
Beállíthatja a megvilágítás funkciót.

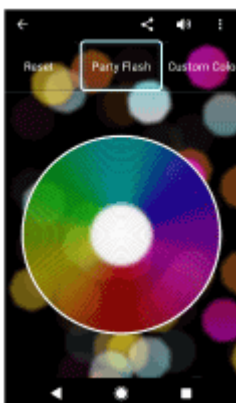

- Motion Control
Az okostelefon megrázásával is végezhet hangműveleteket.

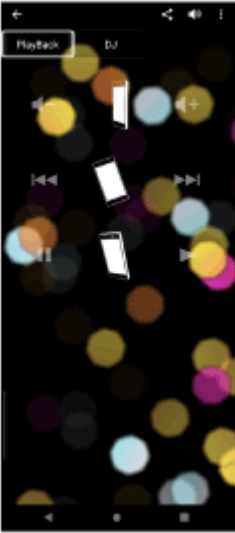

- Voice Control
A hangszórót az okostelefonba/iPhone eszközbe előre meghatározott hangutasításokkal is működtetheti.
- Party Light
Szinkronizálhatja több okostelefon/iPhone képernyőjének a megvilágítását a hangszóró megvilágításával.
- Party Playlist
Ön és vendégei besorolhatják kedvenc dalikat a lejátszási listára a különböző BLUETOOTH eszközökből.

Tipp

- A „Fiestable” által vezérelhető lehetőségek a csatlakoztatott eszköztől függően eltérhetnek. Az alkalmazás műszaki adatai és külalakja előzetes bejelentés nélkül megváltozhatnak.

Megjegyzés

- Apple iOS eszközök esetében a hangszóró kompatibilis az iOS 10.0 vagy későbbi verzióival. A BLUETOOTH kapcsolat iOS 9.x vagy korábbi rendszerű eszközökkel nem lehetséges.

Vezeték nélküli hangszóró
SRS-XG300

A „Fiestable” telepítése

Telepítse a „Fiestable” alkalmazást okostelefonjába stb. a Google Play (Play Store) vagy az App Store oldaláról. Apple iOS eszközök esetében a „Sony | Music Center” iOS 11.0 és újabb rendszerű eszközökre telepíthető. A telepítés iOS 10.x vagy korábbi rendszerű eszközökre nem lehetséges.

- 1 Töltse le a „Fiestable” alkalmazást a Google Play (Play Store) vagy az App Store oldalairól, és telepítse.



Fiestable 

- 2 A telepítés befejeződése után indítsa el a „Fiestable” alkalmazást a „Sony | Music Center” képernyőjéről.



Megjegyzés

- Mindig a „Fiestable” legújabb verzióját használja.

Kapcsolódó témák

- [Mire használható a „Fiestable”](#)

Vezeték nélküli hangszóró
SRS-XG300

A hangvezérlés funkció használata (Google™ alkalmazás)

A Google alkalmazás funkciója az Android rendszerű okostelefonok része, segítségével a hangszóró mikrofonjába mondott hangutasításokkal vezérelheti az Android rendszerű okostelefont.

A következő rész ismerteti a Google alkalmazás használatát.

1 Válassza ki a Google alkalmazást az [Assist App] beállításként az [Assist & Voice input] részben.

Android okostelefonon válassza a [Settings] - [Apps & notifications] - [Advanced] - [Default apps] - [Assist & Voice input] elemet, és válassza a Google alkalmazást az [Assist App] részben.

A fenti művelet egy példa. Részleteket az Android eszközhöz mellékelt kezelési útmutatóban talál.

A Google alkalmazással kapcsolatos további részleteket az Android okostelefon kezelési útmutatójában vagy ügyfélszolgálati weboldalán, vagy a Google Play (Play Store) weboldalain találhat.

Megjegyzés

- Lehet, hogy az alkalmazás legfrissebb verziójára lesz szükség.
- Lehet, hogy a Google alkalmazás nem lesz aktiválható a hangszóróból az Android okostelefon műszaki jellemzőitől függően.

2 Csatlakoztassa a hangszórót az Android okostelefonhoz BLUETOOTH csatlakozás útján.

3 Amíg a hangszóró Android okostelefonhoz csatlakozik BLUETOOTH kapcsolat útján, és az Android okostelefon készenléti módban van vagy zenét játszik le, nyomja meg és tartsa lenyomva a ►|| (lejátszás)/ ◀ (hívás) gombot kb. 2 másodpercig.

A Google alkalmazás aktiválódik, és elhangzik a kezdőhang.

4 Adjon utasítást a Google alkalmazásnak a hangszóró mikrofonján keresztül.

A Google alkalmazás használatával kapcsolatos további részleteket, például a Google alkalmazás által támogatott alkalmazásokat az Android okostelefonhoz mellékelt kezelési útmutatóban találja.

Megjegyzés

- A Google alkalmazás nem aktiválható az „OK Google” utasítást a hangszóró mikrofonjába mondva, még akkor sem, ha az Android okostelefon [OK Google] beállítása engedélyezve van.

Vezeték nélküli hangszóró
SRS-XG300

A hangvezérlés funkció használata (Siri)

A Siri funkció az iPhone rendszerek része, segítségével a hangszóró mikrofonjába mondott hangutasításokkal vezérelheti az iPhone eszközt.

A következő rész ismerteti a Siri használatát.

1 Kapcsolja be a Siri funkciót.

Az iPhone eszközön válassza a [Settings] - [Siri & Search] elemet, és engedélyezze a [Listen for "Hey Siri"] lehetőséget.

A fenti művelet egy példa. Részleteket az iPhone eszközhöz mellékelt kezelési útmutatóban talál.

A Siri funkcióval kapcsolatos további részleteket az iPhone kezelési útmutatójában vagy a támogatás weboldalain találhat.

2 Csatlakoztassa a hangszórót az iPhone eszközhöz BLUETOOTH kapcsolat útján.

3 Míg a hangszóró csatlakozik az iPhone eszközhöz BLUETOOTH kapcsolat útján, és az iPhone készenléti módban van vagy zenét játszik le, nyomja meg és tartsa lenyomva a ►|| (lejátszás)/ 📞 (hívás) gombot kb. 2 másodpercig.

A Siri funkció aktiválódik, és elhangzik a kezdőhang.

4 Adjon utasítást Siri-nek a hangszóró mikrofonján keresztül.

A Siri használatával kapcsolatos további részleteket, például a Siri által támogatott alkalmazásokat az iPhone eszközhöz mellékelt kezelési útmutatóban találja.

Megjegyzés

- Apple iOS eszközök esetében a hangszóró az iOS 10.0 és újabb verzióival kompatibilis. A BLUETOOTH kapcsolat iOS 9.x vagy korábbi rendszerű eszközökkel nem lehetséges.
- A Siri nem aktiválható a „Hey Siri” utasítást a hangszóró mikrofonjába mondva, még akkor sem, ha az iPhone [Listen for "Hey Siri"] beállítása engedélyezve van.

Vezeték nélküli hangszóró
SRS-XG300

A jelzőfényekről

CHARGE jelzőfény (narancssárga)

Kikapcsol	A hangszóró töltése sikeresen befejeződött.
Világít	A hangszóró töltése folyamatban van.
Lassan villog	A beépített akkumulátor töltöttségi szintje 20% vagy alacsonyabb, és töltést igényel.
Felvillan 3-szor, majd kialszik	Ha a hangszóró bekapcsolása után a CHARGE jelzőfény 3-szor felvillan, majd kialszik, a beépített akkumulátor lemerült, és töltést igényel.

Megjegyzés

- Amíg a hangszóró be van kapcsolva, töltsd a beépített akkumulátort, feltéve, hogy a hangszóró fali csatlakozóaljzathoz csatlakozik a mellékelt hálózati tápegység segítségével. Azonban a hangszóró használatától függően lehet, hogy a teljes feltöltés sok időt vesz igénybe. Azt tanácsoljuk, hogy az akkumulátor feltöltése előtt kapcsolja ki a hangszórót.
- Ha a környező hőmérséklet rendkívül magas vagy alacsony, a hangszóró biztonsági okokból leállítja a beépített újratölthető akkumulátor töltését. Akkor is leállítja a töltést, ha a töltés túl hosszú ideig tart. Ilyen esetben növelje vagy csökkentse a hőmérsékletet 5 °C és 35 °C közé, húzza ki és csatlakoztassa újra a hálózati tápegységet, és engedje, hogy a hangszóró feltöltse az akkumulátort.

⏻ (tápellátás) jelzőfény

Kikapcsol	A hangszóró ki van kapcsolva.
Világít (zöld)	A hangszóró be van kapcsolva.
Világít (narancssárga)	A hangszóró ki van kapcsolva. A hangszóró BLUETOOTH készenléti üzemmódba lépett.
Villog (zöld vagy narancssárga)	<ul style="list-style-type: none"> Valahányszor megnyomja a +/- (hangerő) gombokat, a jelzőfény egyszer felvillan zöld fénnel. Ha használja a +/- (hangerő) gombokat, és a hangerő a minimális (0) vagy maximális (zenelejátszáshoz 50/telefonáláshoz 15) szintre van állítva, a jelzőfény 3-szor felvillan zöld fénnel. Ha a ►► (lejátszás)/ 🔔 (hívás) gombot és a - (hangerő) gombot egyidejűleg lenyomja és tartja megközelítőleg 5 másodpercig, és az Automatikus készenléti funkció ki van kapcsolva, a jelzőfény 3-szor felvillan narancssárga fénnel. Ha a ►► (lejátszás)/ 🔔 (hívás) gombot és a - (hangerő) gombot egyidejűleg lenyomja és tartja megközelítőleg 5 másodpercig, és az Automatikus készenléti funkció be van kapcsolva, a jelzőfény kétszer felvillan narancssárga fénnel. Ha a ►► (lejátszás)/ 🔔 (hívás) gombot és a ✖ (BLUETOOTH) gombot egyidejűleg lenyomja és tartja megközelítőleg 2 másodpercig, és a „Prioritás a stabil kapcsolat” beállítás ki van választva BLUETOOTH-kapcsolat minőségeként, a jelzőfény 3-szor felvillan zöld fénnel.

	<ul style="list-style-type: none"> ● Ha a ► (lejátszás)/ ☎ (hívás) gombot és a 📶 (BLUETOOTH) gombot egyidejűleg lenyomja és tartja megközelítőleg 2 másodpercig, és a „Prioritás a hangminőség” beállítás ki van választva BLUETOOTH-kapcsolat minőségéként, a jelzőfény kétszer felvillan zöld fényel. ● A szoftverfrissítési folyamat során a zöld 🔌 (tápellátás) jelzőfény változik (először 5 villanás, majd 4 villanás, egyetlen villanás, végül kialszik*). ● Amikor a hangszórót a szoftverfrissítést követően első ízben kapcsolja be, a jelzőfény 3 zöld felvillanással, és a 📶 (BLUETOOTH) jelzőfény kék villogással tájékoztat arról, hogy a frissítés befejeződött.
Párosan villog (narancssárga)	A rendszer az akkumulátor töltése során hibát észlelt. Azonnal állítsa le a töltést, várjon egy kis ideig, majd töltsse fel a beépített akkumulátort újra. Részleteket lásd a Töltésre vonatkozó megjegyzések című fejezetben.
Háromszorosan villog (narancssárga)	A rendszer rendellenességet, például érvénytelen gombműveletet, megszakadt BLUETOOTH kapcsolatot észlelt (az elektromos áramkör hibája). A hangszóró újraindításához kövesse A hangszóró újraindítása című fejezet lépéseit.
Négyszeresen villog (narancssárga)	<ul style="list-style-type: none"> ● A „Sony Music Center” leállította a szoftverfrissítést. ● A szoftverfrissítés sikertelen volt.

* A helyzettől függően lehet, hogy nem fogja látni az összes villogásmintát.

📶 (BLUETOOTH) jelzőfény (kék)

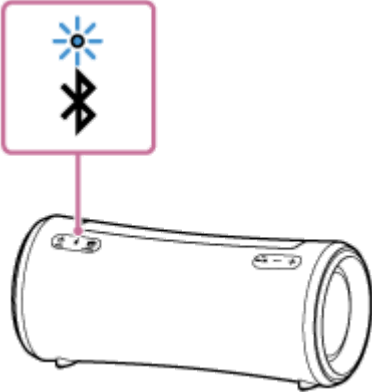
Világít	A hangszóró BLUETOOTH eszközhöz csatlakozik.
Villog	<ul style="list-style-type: none"> ● A „Sony Music Center” leállította a szoftverfrissítést. ● A szoftverfrissítés sikertelen volt. ● Amikor a hangszórót a szoftverfrissítést követően első ízben kapcsolja be, a jelzőfény 3 felvillanással, és a 🔌 (tápellátás) jelzőfény zöld villogással tájékoztat arról, hogy a frissítés befejeződött.
Páros villogás	<p>A hangszóró párosítási módba lép.</p> 
Lassan villog	A hangszóró BLUETOOTH eszközre vár csatlakozás céljából.

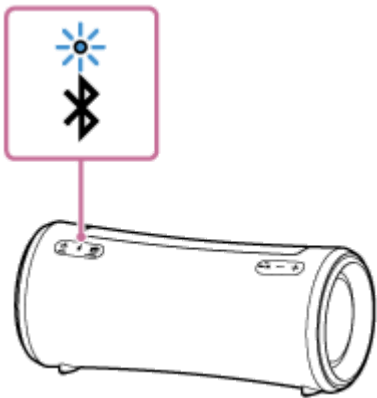

MEGA BASS jelzőfény (fehér)

Világít	A hangeffektus beállítása MEGA BASS.
Kikapcsol	A hangeffektus MEGA BASS módtól különböző módba van állítva.

STAMINA jelzőfény (fehér)

Világít	A hangeffektus beállítása STAMINA.
Kikapcsol	A hangeffektus STAMINA módtól különböző módba van állítva.

Kapcsolódó témák

- [Részek és kezelőelemek](#)
- [Mire használható a „Sony | Music Center”](#)

Vezeték nélküli hangszóró
SRS-XG300

Az előtelepített szoftver frissítése

Ha megjelenik a szoftver új verziója, az alábbi módszerek segítségével frissítheti hangszórója előre telepített szoftverét. A szoftver a frissítés által új funkciókkal bővül, amelyekkel gazdagabb élményt nyújt, és használata kényelmesebbé válik.

1 Csatlakoztassa a hangszórót egy fali aljzathoz a mellékelt hálózati tápegység segítségével.

A szoftverfrissítés nem végezhető el, ha a beépített akkumulátort használja.

2 Kapcsolja be a hangszórót.

A  (tápellátás) jelzőfény zöld fénnel világítani kezd.

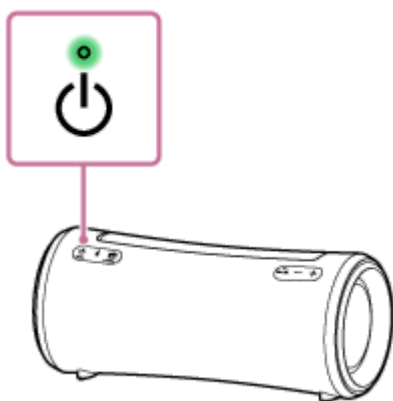

3 Az alkalmazás elindításához koppintson a [Music Center] elemre az okostelefonban, stb.



Music Center



4 Koppintson a [SRS-XG300] elemre.

Ha megjelenik a szoftver új verziója, a „Sony | Music Center” képernyőjén megjelenő értesítés hívja fel a figyelmet a frissítés lehetőségére.

5 A frissítéshez kövesse a képernyőn megjelenő utasításokat.

A szoftverfrissítési folyamat során a zöld  (tápellátás) jelzőfény változik (először 5 villanás, majd 4 villanás, egyetlen villanás, végül kialszik).

A helyzettől függően lehet, hogy nem fogja látni az összes villogásmintát.

Amikor a hangszórót a szoftverfrissítést követően első ízben kapcsolja be, a  (tápellátás) és a  (BLUETOOTH) jelzőfény 3 felvillanással tájékoztat arról, hogy a frissítés befejeződött.

6 Ellenőrizze a hangszóró szoftverének a verzióját.

A „Sony | Music Center” alkalmazásban koppintson az [SRS-XG300] – [Settings] – [System] elemre.

Az „SRS-XG300” alatt megjelenő „XXXX” a szoftver verzióját jelöli.

Tipp

- Ha a szoftverfrissítés sikertelen, kapcsolja ki a hangszórót, majd kapcsolja be újra. A hangszóró visszaáll a hibaállapotból.

Megjegyzés

- Ha a szoftver frissítése sikertelen, töltsse fel a beépített újratölthető akkumulátort, amíg el nem éri a legalább 40%-os töltöttséget.

Kapcsolódó témák

- [A hangszóró feltöltése](#)
- [A jelzőfényekről](#)

Vezeték nélküli hangszóró
SRS-XG300

Óvintézkedések

Biztonság

- Olvassa el a hangszóróhoz mellékelt Felhasználói útmutató dokumentumot.
- Több fontos információ, például a modell megnevezése itt található:
 - A hangszóró hátsó oldalán lévő kupak belső felületén
 - A hálózati tápegység felületén

A hálózati tápegységen

- A hálózati tápegység kihúzása során mindig magát a tápegységet fogja, ne a kábelét.
- A mellékelt hálózati tápegységet kizárólag az hangszóróhoz tervezték. Nem szabad más eszközökkel kombinálva használni.

Elhelyezés

- A működés kockázatának elkerülése érdekében ne hagyja a hangszórót az alábbi helyeken.
 - Magas hőmérsékletnek kitett helyeken, például közvetlen napsütésben vagy világítótest alatt, hőforrás közelében vagy szaunában
 - Cukott ablakú járműben (különösen nyáron)
 - Túlságosan poros helyen
 - Erős rezgésnek kitett helyen
- Helyezze a hangszórót vízszintes, sík felületre. Ha lejtős felületre helyezi, a hangszóró saját rezgése következtében felborulhat vagy leeshet a felületről, ami sérüléshez, hibás működéshez vagy a teljesítmény romlásához vezethet.
- A hangszóró elhelyezésének a körülményeitől függően felborulhat vagy leeshet a felületről. Ne hagyjon értékes tárgyakat a hangszóró közelében.
- Ez a hangszóró nem ellenálló a mágnesességgel szemben. A mágnesességre érzékeny tárgyakat (magnószalagok, órák, mágneses kódolású bankkártyák és hitelkártyák stb.) tartsa távol a hangszórótól. Vegye figyelembe ezeket a szempontokat a hangszóró hordozása során is.

A visszahúzható fogantyú

- A hangszóróra felszerelt fogantyú egy csúsztatható fogantyú. A fogantyú helytelen használata balesetekhez, sérülésekhez vagy hibás működéshez vezethet. A fogantyú használata során ügyeljen az alábbiakra:
 - A hangszóró hordozásán kívül kerülje a fogantyú megterhelését, nehogy deformálódjon vagy megsérüljön.
 - A hangszóró használata során ne akassza a fogantyút horogra vagy hasonló helyre, nehogy deformálódjon vagy megsérüljön.

- A fogantyú visszahúzása során legyen óvatos, nehogy az ujjai a fogantyú alá szoruljanak.
- Ha a fogantyúra homok hullik, alaposan öblítse le a homokot vízzel.

Egyéb megjegyzések

- Ne használja és ne hagyja a hangszórót rendkívül meleg vagy hideg (5 °C – 35 °C közötti hőmérsékleten kívüli) környezetben. Ha a hangszórót a fenti tartományon kívül használja vagy tárolja, a hangszóró a belső áramkörök védelme érdekében automatikusan leállhat.
- Ha a hangszórót hosszabb ideig használja, a hangszóró hőmérséklete emelkedhet, de ez nem hiba jele.
- Magas hőmérsékletnél az akkumulátor védelme érdekében leállhat a töltés, vagy csökkenhet a hangerő.
- Töltse fel az akkumulátort teljesen 6-havonta akkor is, ha huzamosabb ideig nem fogja használni a hangszórót, hogy megtartsa a teljesítményét.

Vezeték nélküli hangszóró
SRS-XG300

Töltésre vonatkozó megjegyzések

A beépített lítium-ion akkumulátor élettartama

- Töltse fel a beépített akkumulátort teljesen 6 havonta akkor is, ha huzamosabb ideig nem fogja használni a hangszórót, hogy megtartsa a teljesítményét.
- Ha a hangszórót hosszú ideig nem használta, a beépített akkumulátor feltöltése hosszabb időt vehet igénybe.
- A beépített újratölthető akkumulátor élettartama korlátos. Az idő és a beépített akkumulátor használata során az újratölthető beépített akkumulátor kapacitása lassan csökken. Ha a beépített akkumulátor használhatósági ideje a teljes feltöltés ellenére jelentősen rövidebbnek tűnik, vegye fel a kapcsolatot a legközelebbi Sony forgalmazóval.
- Ha a beépített akkumulátor használhatósági ideje jelentősen rövidebbnek tűnik, az azt jelentheti, hogy az újratölthető beépített akkumulátor élettartama lejárt.
- Az újratölthető beépített akkumulátor élettartama a használatától, környezettől és a tárolás körülményeitől függően eltérhet.

Figyelem

Ha a hangszóró a beépített akkumulátor töltése során például az alábbi okokból rendellenességet észlel, a  (tápellátás) jelzőfény párosan villogni kezd narancssárga színnel.

- A környezet hőmérséklete kilép az 5 °C – 35 °C tartományból.
- Ha a beépített akkumulátor töltése túl hosszú ideig tart.

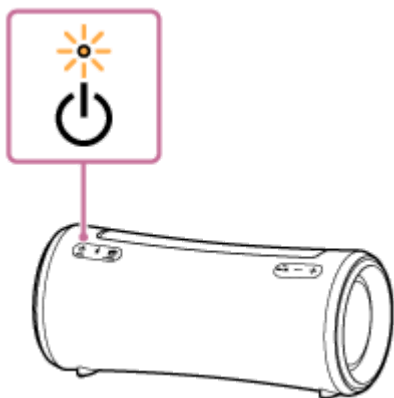

Ha a rendszer rendellenességet észlelt a beépített akkumulátor működésében, azonnal állítsa le a töltést, várjon egy kis ideig, majd töltse fel a beépített akkumulátort újra. Ha a probléma továbbra is fennáll, lépjen kapcsolatba a legközelebbi Sony kereskedővel.

Megjegyzés

- A töltési idő a beépített akkumulátor használatától függően eltérhet.
- Töltse a hangszórót 5 °C és 35 °C közötti hőmérsékleten. Gondoljon arra, hogy a terem hőmérséklete az évszaktól függően, különösen télen, 5 °C alá eshet.
- Az akkumulátor felmelegszik töltés közben. Ez nem működési hiba.

- Ne tegye ki hirtelen hőmérsékletváltozás, közvetlen napsütés, pára, homok, por vagy mechanikus ütközés hatásának. Ne hagyja a hangszórót napon parkoló gépkocsiban sem.
- Amíg a hangszóró a mellékelt hálózati tápegység segítségével fali csatlakozóaljzathoz van csatlakoztatva, a hangszóró beépített akkumulátora töltődhet akkor is, ha a hangszóró be van kapcsolva.
Azonban a teljes feltöltés a hangszóró használati módjától függően több időt vehet igénybe. Azt tanácsoljuk, hogy az akkumulátor feltöltése előtt kapcsolja ki a hangszórót.
- A hangszóró beépített akkumulátorát a hangszórót USB töltő porttal felszerelt számítógéphez csatlakoztatva is feltöltheti.
Azonban nem minden számítógép kompatibilitását tesztelték és igazolták a fenti eljárással, és az eljárás nem alkalmazható saját összeállítású számítógépekre.
- A töltés rendkívül hideg vagy meleg környezetben biztonsági okokból leáll. A hangszóró töltése akkor is megszakad, ha a töltés túl sokáig tart. A probléma elhárításához húzza ki a hangszóróból a hálózati tápegységet, és csatlakoztassa újra, ha az üzemhőmérséklet 5 °C és 35 °C közé kerül.
- Magas hőmérsékletnél az akkumulátor védelme érdekében leállhat a töltés, vagy csökkenhet a hangerő.
- USB elosztón keresztül történő töltés csak akkor garantált, ha olyan saját áramellátással rendelkező USB elosztót használ, amelyen engedélyezett embléma van feltüntetve.
- Ha a hangszórót olyan számítógéphez csatlakoztatja, amely nincs hálózati tápellátáshoz csatlakoztatva, a hangszóró a számítógép akkumulátorának az energiáját fogyasztja. Ne hagyja a hangszórót huzamosabb ideig számítógéphez csatlakoztatva, nehogy a számítógép akkumulátora lemerüljön.

Kapcsolódó témák

- [A hangszóró feltöltése](#)

Vezeték nélküli hangszóró
SRS-XG300

Víz- és porállóságra vonatkozó megjegyzések

A hangszóró víz- és porállósága

A hangszóró vízállósági besorolása biztonságosan felerősített kupakkal IPX7^{*1} „Vízbe merülés ellen védett korlátozott ideig” az IEC60529 „Víz elleni védelem (IP kód)”^{*3} értelmében, és porállósága IP6X^{*2} a „Szilárd tárgyak szerkezetbe jutása elleni mechanikai védelem”^{*3} értelmében.

Folyadékok, amelyekre vonatkoznak a vízállósági besorolások

Vonatkozik	friss víz, csapvíz, medencevíz
Nem vonatkozik	a fentiekől eltérő folyadékok (szappanos víz, mosószert vagy fürdőadalékot, sampont tartalmazó víz, forró forrásvíz, sós víz stb.)

*1 IPX7 megfelelés: A hangszórót tesztelték, és működőképességét igazolták 1 m mélyre történő, 30 percig tartó kíméletes vízbemérés esetén.

*2 IP6X megfelelés: A hangszórót tesztelték, és porállóképességét igazolták max. 75 µm átmérőjű örvénylő port tartalmazó tesztberendezésben 8 óráig tartó teszt során.

*3 A mellékelt tartozékok és a hangszóró csatlakozói (USB/AUDIO IN) nem védettek víz, sem por ellen. Tűz vagy áramütés kockázatának az elkerülése érdekében ne tegye ki a hangszórót víz vagy folyadékcspek hatásának, ha valamelyik konnektort (USB/AUDIO IN) használja. Ne helyezzen vázát vagy más folyadékkal töltött edényt a hangszóróra.

A hangszóró víz- és porállóságának meghatározása a saját méréseinken alapul az itt feltüntetett feltételek mellett. Megjegyezzük, hogy víz felhasználó általi helytelen használat miatt bekövetkező behatolása okozta működési hibákra nem vonatkozik a jótállás.

A víz- és porállóság romlásának a megelőzése

Gondosan tartsa be az alábbi óvintézkedéseket, hogy biztosítsa a hangszóró megfelelő használatát.

- A hangszóró kialakítása nem biztosít védelmet a víz nyomása ellen. Ha a hangszórót magas víznyomásnak kitett helyen, például zuhany alatt használja, az hibás működéshez vezethet.
- A hangszóróra ne öntsön magas hőmérsékletű vizet, és ne fújjon rá közvetlenül forró levegőt hajszárítóból vagy más berendezésből. Ezen kívül soha ne használja a hangszórót magas hőmérsékletnek kitett helyen, például szaunában vagy hőforrás közelében.
- A kupakot (①) kezelje óvatosan. A kupaknak nagyon fontos szerepe van a víz- és porállóság megtartásában. A hangszóró használata során ügyeljen arra, hogy a kupak megfelelően zárva legyen. A kupak lezárása során ügyeljen arra, nehogy idegen tárgyak kerüljenek bele. Ha a kupak nincs teljesen felhelyezve, a hangszóró víz- és porállósága romolhat, és a víz vagy por behatolása a hibás működéséhez vezethet.

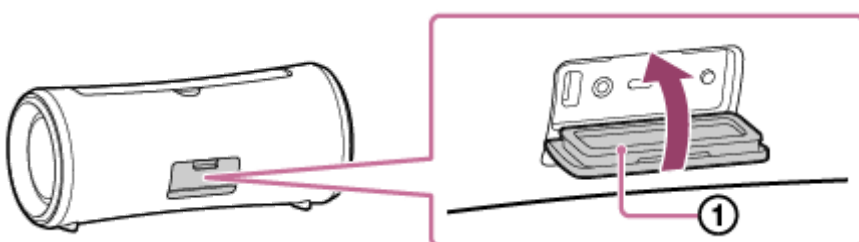

Vezeték nélküli hangszóró
SRS-XG300

Gondoskodás a hangszóróról

Noha a hangszóró textil anyagú része víztaszító kezelést kapott, a hangszórót kényelmesebben és hosszabb ideig használhatja, ha követi az alábbi karbantartási eljárást.

- Ha a hangszóró felszíne beszennyeződik az alábbi esetekben, haladéktalanul mossa le róla a szennyeződést friss vízzel (csapvíz stb.). Ha a szennyeződés a felületen marad, a textil rész vagy a passzív sugárzó rész (①) kifakulhat vagy károsodhat, vagy a hangszóró meghibásodhat.

Pl.

- Ha a hangszóróra hegyekben, medencék mellett történő használat után stb. homok, só (klór) vagy más lerakódás tapad.
- Ha idegen anyag foltot hagy a hangszórón (napozókrém, napolaj stb.)
- Ha a fogantyúra homok hullik

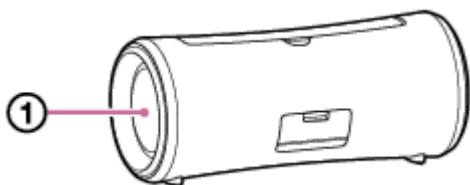

- Törölje le a nedvességet a felszínéről, és helyezze a hangszórót egy puha, száraz rongyra, hogy az összegyűlt víz kifolyhasson a hangszóróból. Ezután hagyja a hangszórót száradni száraz helyen, amíg el nem tűnik minden nedvesség.
- A hang minősége megváltozhat, ha a hangszóró hangszórós vagy passzív sugárzó részébe víz kerül. Ez nem működési hiba. Törölje le a nedvességet a felszínéről, és helyezze a hangszórót egy puha, száraz rongyra, hogy az összegyűlt víz kifolyhasson a hangszóróból. Ezután hagyja a hangszórót száradni száraz helyen, amíg el nem tűnik minden nedvesség.

Megjegyzés

- Ha a hangszóró felszíne beszennyeződik, a tisztítására ne használjon tisztítószert, hígítószert, benzint, szeszt stb., mert az ronthatja a hangszóró textil részeinek víztaszító funkcióját.
- Különösen hideg környezetben használat után mindig törölje le a nedvességet a hangszóróról. Ha nedvesség marad a felületén, a hangszóró megfagyhat és meghibásodhat.
- Ha homokszemcsék stb. kerülnek a hangszóró textil vagy egyéb részére, óvatosan távolítsa el azokat. A hangszóróra soha ne használjon porszívót. A hangszóró rész vagy a hangszóró felülete megsérülhet.

Vezeték nélküli hangszóró
SRS-XG300

A BLUETOOTH vezeték nélküli technológiáról

A BLUETOOTH vezeték nélküli technológia megközelítőleg 30 m távolságon belül működik.

A támogatott BLUETOOTH szabvány verziója és profiljai

A profil a BLUETOOTH eszközök jellegzetességeihez szabványosított funkciócsomag. A hangszóró a BLUETOOTH szabvány alábbi verzióját és profiljait támogatja.

Támogatott BLUETOOTH verzió: BLUETOOTH szabvány, 5,2 verzió

Támogatott BLUETOOTH profilok:

- A2DP (Advanced Audio Distribution Profile): Lehetővé teszi a minőségi zenei tartalom átvitelét és fogadását.
- AVRCP (Audio Video Remote Control Profile): Lehetővé teszi hangerő szabályozását és a zene lejátszását/szüneteltetését és a következő/aktuális zeneszám elejére való ugrást.
- HFP (Hands-free Profile)*: Lehetővé teszi a kéz nélküli telefonhívásokat és a okostelefon vagy mobiltelefon működtetését.

* Ha a BLUETOOTH funkcióval ellátott okostelefon vagy mobiltelefon a HFP és a HSP szabványt is támogatja, használja a HFP (Hands-free Profile) lehetőséget.

Maximális kommunikációs távolság

A BLUETOOTH vezeték nélküli technológiát egymástól legfeljebb 30 m távolságra lévő hangszóró és eszköz csatlakoztatására használja.

A kommunikáció maximális hatótávolsága csökkenhet az alábbi körülmények között.

- A hangszóró és a BLUETOOTH eszköz között valamilyen akadály, például személy, fém vagy fal helyezkedik el.
- A hangszóró közelében működésben lévő vezeték nélküli LAN eszköz található.
- A hangszóró közelében működésben lévő mikrohullámú sütő található.
- A hangszóró közelében működésben lévő, elektromágneses sugárzást kibocsátó eszköz található.

Más berendezésekből eredő interferencia

A BLUETOOTH eszközök és a vezeték nélküli LAN (IEEE802.11b/g) eszközök azonos frekvenciát (2,4 GHz) használnak, ezért mikrohullámú interferencia léphet fel, ami csökkentheti a kommunikációs sebességet, zavart vagy csatlakozási hibát okozhat, ha a hangszórót vezeték nélküli LAN eszköz közelében használja.

Interferencia más berendezésekkel

A BLUETOOTH eszköz által kibocsátott mikrohullámok befolyásolhatják az elektronikus orvosi műszerek működését. Kapcsolja ki a hangszórót és a további BLUETOOTH eszközöket az alábbi helyzetekben, ellenkező esetben baleset történhet.

- Ha gyúlékony gáz van jelen, kórházban, vonaton, repülőn vagy üzemanyagtöltő állomáson
- Önműködő ajtók vagy tűzriasztók közelében

Megjegyzés

- A BLUETOOTH funkció használatához a csatlakoztatni kívánt BLUETOOTH eszköznek a hangszóróval azonos profilt kell használnia. Megjegyezzük, hogy az eszközök működése műszaki jellemzőiktől függően eltérhet akkor is, ha tartalmaznak azonos profilt.
- A BLUETOOTH vezeték nélküli technológia jellemzőiből adódóan telefonálás vagy zenehallgatás során a hangszórón lejátszott hang némileg később a BLUETOOTH eszközön lejátszott hanghoz viszonyítva.

- A hangszóró támogatja a BLUETOOTH szabványnak megfelelő biztonsági funkciókat, így a BLUETOOTH vezeték nélküli technológia használata esetén biztonságos kapcsolatot biztosít, de ez a biztonság a beállítástól függően elégtelennek bizonyulhat. A BLUETOOTH vezeték nélküli technológia útján történő kommunikáció során legyen körültekintő.
- A BLUETOOTH kommunikáció során előforduló információkiszivárgásért nem vállalunk felelősséget.
- A Bluetooth SIG, Inc. által meghatározott BLUETOOTH szabvány betartásához BLUETOOTH funkcióval ellátott eszköz és hitelesítés szükséges. Előfordulhat, hogy bizonyos eszközök funkcióiktól vagy műszaki jellemzőiktől függően nem csatlakoztathatók vagy nem működnek megfelelően annak ellenére, hogy megfelelnek az említett BLUETOOTH szabványnak.
- A hangszóróhoz csatlakoztatott BLUETOOTH eszköztől, a kommunikációs környezettől vagy a használat körülményeitől függően zavar vagy a hang akadozása léphet fel.
- Beépített rádiót vagy vevőt tartalmazó eszköz nem csatlakoztatható a hangszóróhoz BLUETOOTH útján, mert zavarhatja a rádióadást.
- Helyezze a hangszórót távolabbra a TV-készüléktől, rádiótól, vevőtől stb. mert zavarhatja az adást.

Vezeték nélküli hangszóró
SRS-XG300

Engedélyek

- Ez a termék olyan szoftvert tartalmaz, melyet a Sony a szoftver szerzői jogainak tulajdonosával kötött licencszerződés keretében használ. A szoftver szerzői jogai tulajdonosa kérésének értelmében kötelesek vagyunk közölni a szerződés tartalmát az ügyfelek felé. Kérjük, a következő URL-címen olvassa el:
<https://rd1.sony.net/help/speaker/sl/22/>
- A termékben található szoftver olyan szerzői jogvédelem alatt álló szoftvereket tartalmaz, amelyekre a GPL/LGPL és más licencek érvényesek, amelyek megkövetelhetik a forráskódhoz való hozzáférést. A GPL/LGPL (és más licencek) által megkövetelt vonatkozó forráskód másolatát a következő URL-címen találhatja meg.
Ha a következő URL-címen található űrlapon keresztül ezt jelzi felénk, akkor a GPL/LGPL által előírt forráskódot fizikai adathordozón a termék utolsó kiszállításától számított három évig kaphatja meg tőlünk.
Ez a lehetőség mindenki számára elérhető, aki hozzáfért ehhez az információhoz.
<https://oss.sony.net/Products/Linux/>
Kérjük, vegye figyelembe, hogy a Sony nem tud válaszolni vagy reagálni az ilyen forráskód tartalmával kapcsolatos semmilyen kérdésre sem.
- A Made for Apple jelvény használata azt jelenti, hogy az adott tartozék speciálisan úgy lett kialakítva, hogy a jelvényen megjelölt Apple termékekhez csatlakozzon, és a fejlesztő tanúsítja, hogy a tartozék megfelel az Apple teljesítményszabványainak. Az Apple nem vállal felelősséget a készülék működéséért, illetve biztonsági és törvényes szabványoknak való megfeleléséért.
Felhívjuk a figyelmet arra, hogy a tartozék Apple termékkel történő használata hatással lehet a vezeték nélküli teljesítményre.

Jogi nyilatkozat a harmadik felek által biztosított szolgáltatásokkal kapcsolatban

- A harmadik felek által biztosított szolgáltatásokat előzetes értesítés nélkül megváltoztathatják, felfüggeszthetik vagy megszüntethetik. A Sony ilyen esetekben nem vállal felelősséget.

Vezeték nélküli hangszóró
SRS-XG300

Kereskedelmi védjegyek

- A Google, az Android és a Google Play a Google LLC védjegye.
- Az LDAC™ név a Sony Group Corporation vagy társvállalatai védjegye.
- A BLUETOOTH® jelzés és emblémák a Bluetooth SIG, Inc. tulajdonában lévő bejegyzett védjegyek, a Sony Group Corporation és leányvállalatai ezeket minden esetben licencmegállapodás keretében használják.
- Az Apple, az Apple logó, iPhone, iPod, iPod touch, Mac, macOS és Siri az Apple Inc. Egyesült Államokban és más országokban bejegyzett védjegye.
Az App Store az Apple Inc. az Egyesült Államokban és más országokban bejegyzett szolgáltatási védjegye.
- Az IOS a Cisco bejegyzett kereskedelmi védjegye az Egyesült Államokban és más országokban, és a használata engedéllyel történik.
- Az USB Type-C® és az USB-C® az USB Implementers Forum bejegyzett védjegye.
- A Microsoft, Windows és Windows Media a Microsoft Corporation Egyesült Államokban és/vagy más országokban bejegyzett védjegye vagy védjegye.

Az összes egyéb védjegy és bejegyzett védjegy a megfelelő tulajdonosok védjegye, illetve bejegyzett védjegye. Ebben a kézikönyvben a ™ és az ® jelek nincsenek feltüntetve.

Vezeték nélküli hangszóró
SRS-XG300

Mit tehetek egy probléma megoldása érdekében?

Ha a hangszóró nem működik megfelelően, a probléma megoldásához próbálkozzon a következő lépésekkel.

- Keresse meg a probléma tüneteit a jelen Súgóútmutató oldalain, és próbálja ki a felsorolt javító intézkedéseket.
- Töltse fel a hangszórót.
Bizonyos problémákat megoldhat a beépített akkumulátor feltöltésével.
- Indítsa újra a hangszórót.
- Inicializálja a hangszórót.
Ez a művelet alapértékre állítja vissza a beállításokat, például a hangerőt stb., és törli a párosítási információkat.
- Keresse ki a problémával kapcsolatos információkat az ügyfélszolgálat webhelyén.
- A hangszóróra vonatkozó támogatási információkért keresse fel a támogatás alábbi weboldalait:
 - Amerikai vásárlók:
<https://www.sony.com/am/support>
 - Európai vásárlók:
<https://www.sony.eu/support>
 - Kínai vásárlók:
<https://service.sony.com.cn>
 - Más országokban/térségekben élő vásárlók:
<https://www.sony-asia.com/support>

Ha a fenti műveletek nem segítenek, vegye fel a kapcsolatot a legközelebbi Sony forgalmazóval.

Kapcsolódó témák

- [A hangszóró újraindítása](#)
- [A hangszóró inicializálása](#)

Vezeték nélküli hangszóró
SRS-XG300

A hangszóró nem tölthető fel

- Ellenőrizze, hogy a hálózati tápegység biztonságosan csatlakozik a hangszóróhoz. Ezután ellenőrizze, hogy a hálózati tápegység biztonságosan csatlakozik egy fali csatlakozóaljzathoz.
 - Töltse a hangszórót 5 °C és 35 °C közötti hőmérsékleten. Gondoljon arra, hogy a terem hőmérséklete az évszaktól függően, különösen télen, 5 °C alá eshet.
-

Kapcsolódó témák

- [A hangszóró feltöltése](#)
- [A jelzőfényekről](#)
- [Töltésre vonatkozó megjegyzések](#)

Vezeték nélküli hangszóró

SRS-XG300

A hangszóró nem kapcsolható be, vagy a hangszóró váratlanul kikapcsol

- Lehet, hogy az újratölthető beépített akkumulátor lemerült, vagy gyenge. Az akkumulátor töltéséhez csatlakoztassa a hangszórót egy fali aljzathoz a mellékelt hálózati tápegység segítségével.
- Lehet, hogy aktiválódott az Automatikus készenléti funkció. Deaktiválja az Automatikus készenléti funkciót.

Kapcsolódó témák

- [A hangszóró feltöltése](#)
- [Automatikus készenléti \(energiatakarékos\) funkció](#)

Vezeték nélküli hangszóró
SRS-XG300

Nincs hang/Csak egy hangszóróból jön hang/Alacsony hangerőszint/Torz hang/A hangszóróból bűgás vagy zaj hallható/A hívó nem hallható vagy halk

- Ellenőrizze, hogy a hangszóró és a csatlakoztatott eszköz is be van kapcsolva.
- Növelje a hangszóró és a csatlakoztatott eszköz hangerejét.
- A csatlakoztatott BLUETOOTH eszköztől függően lehet, hogy a BLUETOOTH eszköz hangerejének a megváltoztatása nem változtatja meg a hangszóró hangerőszintjét (tehát a  (tápellátás) jelzőfény nem villog). Ha a hangszóró hangereje alacsony, állítsa a BLUETOOTH eszköz hangerejét megfelelő szintre, majd szabályozza a hangszóró hangerőszintjét a hangszóró +/- (hangerő) gombjaival.
- Ellenőrizze, hogy a csatlakoztatott eszköz lejátszik valamilyen hangot.
- Ha a számítógépen videóhívást kíván végezni, a számítógép segítségével változtassa meg a BLUETOOTH profilt HFP értékre.
Videóhívás során a hangminőség a kommunikációs vonal körülményeitől függően romolhat.
- Győződjön meg arról, hogy a hangkábel ki van húzva az AUDIO IN csatlakozóból a BLUETOOTH üzemmódban történő lejátszás során.
- Győződjön meg arról, hogy a hangkábel biztonságosan be van dugva az AUDIO IN csatlakozóba az AUDIO IN üzemmódban történő lejátszás során.
- Ha a hangszóróhoz számítógépet csatlakoztat, ügyeljen arra, hogy a számítógép hangkimeneteként BLUETOOTH eszköz legyen beállítva.
- Ellenőrizze, hogy a hangszóró BLUETOOTH kapcsolatot létesített a BLUETOOTH eszközzel.
- Párosítsa újra a hangszórót és a BLUETOOTH eszközt.
- Mielőtt több hangszórót csatlakoztat BLUETOOTH kapcsolat útján a Sztereó pár vagy Bulicsatlakozás funkcióhoz, frissítse az összes hangszóró előre telepített szoftverét a legfrissebb verzióra.
- Ha az AUDIO IN csatlakozóhoz csatlakoztatott eszköz monó, lehet, hogy csak a bal hangszóró ad hangot (bal csatorna).
- Ha a csatlakoztatott eszköz hangszínszabályozó funkcióval van ellátva, kapcsolja ki a funkciót.
- A hangszórót tartsa távol mikrohullámú sütőktől, vezeték nélküli LAN hálózattól stb.
- Helyezze közelebb a BLUETOOTH eszközt a hangszóróhoz. Ha a hangszóró és a BLUETOOTH eszköz között valami akadály van, távolítsa el az útból.
- Ha a CHARGE jelzőfény lassan villog, kapcsolja ki a hangszórót, és töltsen fel kellően a beépített akkumulátort.
- Beépített rádiót vagy vevőt tartalmazó eszköz nem csatlakoztatható a hangszóróhoz BLUETOOTH útján, mert zavarhatja a rádióadást.
- Helyezze a hangszórót távolabbra a TV-készüléktől, rádiótól, vevőtől stb. mert zavarhatja az adást.
- Ha a Sztereó pár, Bulicsatlakozás vagy telefonhívás funkció használata során más BLUETOOTH eszköz, például BLUETOOTH eger vagy BLUETOOTH billentyűzet csatlakozik a BLUETOOTH eszközhöz, bontsa a közöttük lévő

kapcsolatot.

- Lehet, hogy egyes BLUETOOTH eszközök megváltoztatták a BLUETOOTH kapcsolat minőségét. Ha eszköze kompatibilis ezzel a funkcióval, válassza a „Prioritás a stabil kapcsolat (SBC)” lehetőséget a BLUETOOTH kapcsolat minőségeként. Részleteket az eszközhöz mellékelt kezelési útmutatóban talál.
- Válassza a „Prioritás a stabil kapcsolat (SBC)” lehetőséget a hangszóró BLUETOOTH kapcsolata minőségeként.
- Telepítse a „Sony | Music Center” alkalmazás legújabb verzióját a csatlakoztatott eszközre. Ha nem tudja használni a „Sony | Music Center” legújabb verzióját, vagy nem tudja csatlakoztatni a hangszórót és a BLUETOOTH eszközt BLUETOOTH kapcsolat útján, távolítsa el a „Sony | Music Center” alkalmazást, és telepítse újra.
- Hívás fogadása vagy hívás során ellenőrizze, hogy a BLUETOOTH eszköz kimeneteként a hangszóró van beállítva.
- A csatlakoztatott BLUETOOTH eszközön használt alkalmazástól függően lehet, hogy a rendszer nem ad ki hangot. Ilyen esetben zárja be az alkalmazást, majd indítsa el újra. Ez segíthet megoldani a problémát.

Kapcsolódó témák

- [A hangszóró feltöltése](#)
- [Párosítás és kapcsolat BLUETOOTH® eszközökkel](#)
- [Egy eszközön lévő zene hallgatása BLUETOOTH csatlakozás útján](#)
- [A BLUETOOTH kapcsolat útján történő zenelejátszás minőségének kiválasztása \(kodek\)](#)
- [A jelzőfényekről](#)
- [Hívás fogadása](#)
- [Hívás kezdeményezése](#)

Vezeték nélküli hangszóró

SRS-XG300

A hang a használat során gyengül



- A hang az alábbi esetekben gyengülhet. Ez nem működési hiba.
 - Amikor a hangszórót az újratölthető beépített akkumulátor táplálja, a hang gyengülhet, ha az újratölthető beépített akkumulátor lemerülőben van, és a CHARGE jelzőfény lassan villog. Ez azonban nem utal hibás működésre.
 - Amikor a hangszóró környező hőmérséklete magas.
- Ha a hang a használat során gyengül, kövesse az alábbi eljárást.
 1. Kapcsolja ki a hangszórót.
 2. Töltse fel eléggé a beépített akkumulátort.

Kapcsolódó témák

- [A hangszóró feltöltése](#)

Vezeték nélküli hangszóró
SRS-XG300

A hangszóró nem párosítható egy BLUETOOTH eszközzel

- Helyezze a hangszórót és a BLUETOOTH eszközt egymástól 1 m távolságon belülre.
- Az Apple iOS eszközök esetében a hangszóró kompatibilis az iOS 10.0 és újabb verzióival. A BLUETOOTH kapcsolat iOS 9.x vagy korábbi rendszerű eszközökkel nem lehetséges.
- A Sztereó pár funkció vagy a Bulicsatlakozás funkció használatához párosítsa azzal a hangszóróval, amely  (BLUETOOTH) jelzőfénye kék fénnel villog.
- Ha a  (BLUETOOTH) jelzőfénye nem villog párosan kék fénnel, nyomja meg a  (BLUETOOTH) gombot. Felhangzik a (BLUETOOTH pairing (BLUETOOTH párosítás)) hangos útmutató és a  (BLUETOOTH) jelzőfénye párosan villogni kezd (párosítási mód).
- A hangszóró inicializálása után lehet, hogy az iPhone készülék nem fog tudni csatlakozni a hangszóróhoz. Ez esetben törölje a párosítási információkat az iPhone eszközön, és párosítson újra.
- Győződjön meg arról, hogy a BLUETOOTH eszköz be van kapcsolva, és a BLUETOOTH funkció aktív az eszközön.
- Ha a BLUETOOTH eszközön nincs megjelenítve a hangszóró, kapcsolja ki az eszközt, majd kapcsolja be újra. Ez javíthat a helyzeten.

Kapcsolódó témák

- [Párosítás és kapcsolat BLUETOOTH® eszközökkel](#)
- [A jelzőfényekről](#)
- [A hangszóró inicializálása](#)

Vezeték nélküli hangszóró
SRS-XG300

A hangszóró kimenete akadozik

Amíg „Prioritás a hangminőség” lehetőség van beállítva a BLUETOOTH kapcsolat minőségeként, a hangszórón a jel vétele változhat a BLUETOOTH eszköz beállítása és a körülmények kombinációjától függően. Ilyen esetben az alábbiak segíthetnek megoldani a problémát.

- A hangszórót helyezze távolabbra a mikrohullámú sütőtől, vezeték nélküli LAN hozzáférési pontoktól és hasonló eszközöktől.
- Lehet, hogy egyes BLUETOOTH eszközök megváltoztatták a BLUETOOTH kapcsolat minőségét. Ha eszköze kompatibilis ezzel a funkcióval, válassza a „Prioritás a stabil kapcsolat (SBC)” lehetőséget a BLUETOOTH kapcsolat minőségeként. Részleteket az eszközhöz mellékelt kezelési útmutatóban talál.
- Válassza a „Prioritás a stabil kapcsolat (SBC)” lehetőséget a hangszóró BLUETOOTH kapcsolata minőségeként.

Kapcsolódó témák

- [A BLUETOOTH kapcsolat útján történő zenelejátszás minőségének kiválasztása \(kodek\)](#)

Vezeték nélküli hangszóró
SRS-XG300

Egy BLUETOOTH eszköz nem csatlakoztatható a hangszóróhoz a Sztereó pár funkcióhoz

- A funkcióhoz való csatlakozáshoz frissítse az előtelepített szoftvert a legfrissebb verzióra minden egyes hangszórón. (A frissítési eljárásról további részleteket [Az előtelepített szoftver frissítése](#) című részben olvashat.)
- Frissítse a „Sony | Music Center” alkalmazást a legfrissebb verzióra a Sztereó pár funkció beállítása előtt. A „Sony | Music Center” alkalmazásról további tudnivalókat az alábbi URL-címen találhat: <https://www.sony.net/smcqa/>
- Ügyeljen arra, hogy a funkcióhoz csatlakoztatni kívánt 2 hangszóró legfeljebb 1 m távolságra legyen egymástól.
- Ha zenelejátszás van folyamatban, a Sztereó pár funkció beállítása előtt állítsa le a lejátszást.

Kapcsolódó témák

- [Vezeték nélküli zenehallgatás 2 hangszóróval \(Sztereó pár funkció\)](#)
- [Mire használható a „Sony | Music Center”](#)
- [Az előtelepített szoftver frissítése](#)

Vezeték nélküli hangszóró
SRS-XG300

Nem csatlakoztatható Bulicsatlakozás funkciót használó hangszóróhoz

- Ellenőrizze, hogy az eszköze kompatibilis-e a Bulicsatlakozás funkcióval. A vezeték nélküli Bulilánc funkcióval kompatibilis eszközök nem állnak rendelkezésre a csatlakozáshoz.
 - A funkcióhoz való csatlakozáshoz frissítse az előtelepített szoftvert a legfrissebb verzióra minden egyes hangszórón. (A frissítési eljárásról további részleteket [Az előtelepített szoftver frissítése](#) című részben olvashat.)
 - Frissítse a „Sony | Music Center” alkalmazást a Bulicsatlakozás funkció beállítása előtt. A „Sony | Music Center” alkalmazásról további tudnivalókat az alábbi URL-címen találhat: <https://www.sony.net/smcqa/>
 - Ügyeljen arra, hogy a funkcióhoz csatlakoztatni kívánt összes hangszóró legfeljebb 1 m távolságra legyen.
 - Ha zenelejátszás van folyamatban, a Bulicsatlakozás funkció beállítása előtt állítsa le a lejátszást.
-

Kapcsolódó témák

- [A vezeték nélküli lejátszás használata több hangszóróval \(Bulicsatlakozás funkció\)](#)
- [Mire használható a „Sony | Music Center”](#)
- [Az előtelepített szoftver frissítése](#)

Vezeték nélküli hangszóró
SRS-XG300

Nem csatlakoztatható hangszóró a Bulicsatlakozás funkcióhoz

- A „Sony | Music Center” segítségével beállított csoportok esetében egy új hangszóró hozzáadásához használja a „Sony | Music Center” alkalmazást.
A „Sony | Music Center” alkalmazásról további tudnivalókat az alábbi URL-címen találhat:
<https://www.sony.net/smcqa/>
 - Ha zenelejátszás van folyamatban, a Bulicsatlakozás funkció beállítása előtt állítsa le a lejátszást.
-

Kapcsolódó témák

- [A vezeték nélküli lejátszás használata több hangszóróval \(Bulicsatlakozás funkció\)](#)

Vezeték nélküli hangszóró

SRS-XG300

A hangszóró nem csatlakoztatható egyidejűleg 2 eszközhöz (többpontos csatlakozás)

- A Sztereó pár funkció vagy a Bulicsatlakozás funkció használata esetén a többpontos csatlakozás nem használható.
 - A BLUETOOTH eszköztől függően lehet, hogy nem fogja tudni használni a többpontos csatlakozás lehetőségét.
-
-

Kapcsolódó témák

- [A hangszóró egyidejű csatlakoztatása 2 BLUETOOTH eszközhöz \(többpontos csatlakozás\)](#)

Vezeték nélküli hangszóró
SRS-XG300

A hangszóró újraindítása

Az alábbi esetben a hangszóró újraindításához tartsa lenyomva a  (tápellátás) gombot megközelítőleg 8 másodpercig.

- A bekapcsolást követően nem működtetheti a hangszórót.
- A párosítási problémák hibaelhárítását követően nem működtetheti a hangszórót.

stb.

A hangszóró az újraindítási folyamat során kikapcsol, majd a folyamat befejezése után újra bekapcsol.

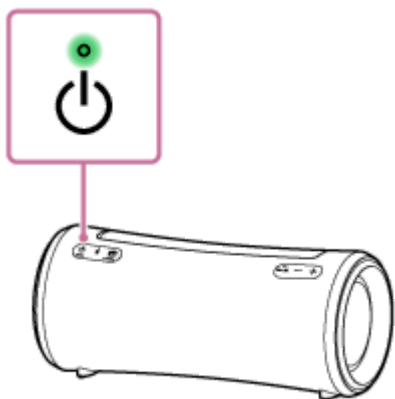

Megjegyzés

- A hangszóró újraindítása nem törli a párosítási információkat. A párosítási információk a hangszóró kikapcsolása esetén tárolódnak a hangszóróban. Ha a hangszórót egy új eszközzel párosítja, kapcsolja ki, majd újra be a hangszórót, ezután indítsa újra a hangszórót.
- A hangszóró alaphelyzetbe állítása megváltoztathatja hangerő, a funkciók vagy a hang beállításait.

Vezeték nélküli hangszóró
SRS-XG300

A hangszóró inicializálása

Ha a hangszóró az újraindítása után nem működik megfelelően, inicializálja, hogy visszaálljanak a alapértelmezett beállításai.

Bekapcsolt hangszóróval tartsa egyidejűleg lenyomva a ►|| (lejátszás)/ 🔔 (hívás) gombot és a MEGA BASS gombot, amíg a hangszóró ki nem kapcsol (5 másodpercig vagy tovább).

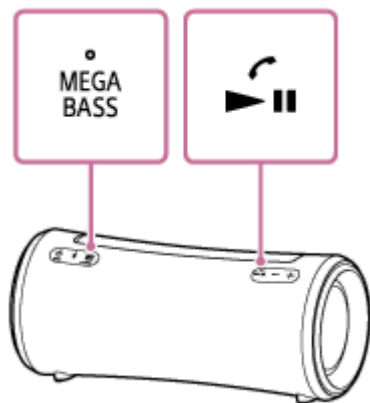

A hangszóró inicializálódik. A hangerő és hasonló beállítások alapértékre állnak vissza, és a párosítási információk törlődnek.

Megjegyzés

- A hangszóró kikapcsolt állapotban nem inicializálható.

Kapcsolódó témák

- [Párosítás és kapcsolat BLUETOOTH® eszközökkel](#)
- [A hangszóró újraindítása](#)