

Pembesar Suara Tanpa Wayar
SRS-XG300

Berikut ialah penerangan tentang cara untuk menggunakan pembesar suara ini. Pilih topik dari tettingkap navigasi. Reka bentuk dan spesifikasi adalah tertakluk pada perubahan tanpa notis. Gunakan versi terkini perisian prapasang pada pembesar suara dan “Sony | Music Center”.

Bersedia untuk Mula[Bahagian dan kawalan](#)[Menggunakan pemegang boleh tarik semula](#)**Sumber kuasa/mengecas**[Mengecas pembesar suara](#)[Menghidupkan kuasa](#)[Mematikan kuasa](#)[Menggunakan fungsi tunggu sedia BLUETOOTH \(hidup automatik\).](#)[Mengecas peranti USB seperti telefon pintar atau iPhone](#)[Fungsi Tunggu Sedia Automatik \(penjimatan kuasa\)](#)**Fungsi pencahayaan**

[Menghidupkan/mematikan lampu pembesar suara \(Fungsi pencahayaan\)](#)

Menyambung

Peranti BLUETOOTH

[Memasang dan menyambung dengan peranti BLUETOOTH®](#)

[Menyambung dengan komputer melalui sambungan BLUETOOTH \(Windows®\),](#)

[Menyambung dengan komputer melalui sambungan BLUETOOTH \(Mac\)](#)

Sambungan berbilang titik

[Menyambungkan pembesar suara secara serentak dengan 2 peranti BLUETOOTH \(sambungan berbilang titik\)](#)

Mendengar muzik

Peranti BLUETOOTH

[Mendengar muzik daripada peranti melalui sambungan BLUETOOTH](#)

[Memilih kualiti main balik muzik melalui sambungan BLUETOOTH \(Codec\)](#)

[Menamatkan sambungan BLUETOOTH \(Selepas digunakan\)](#)

[Mendengar muzik dari peranti audio mudah alih, dsb.](#)

[Tukar dan nikmati pelbagai kesan bunyi](#)

Fungsi Pasangan Stereo

[Mendengar muzik secara wayarles dengan 2 pembesar suara \(fungsi Pasangan Stereo\)](#)

Fungsi Party Connect

[Menikmati main balik secara wayarles menggunakan beberapa pembesar suara \(fungsi Party Connect\)](#)

Panggilan telefon

[Membuat panggilan video pada komputer](#)

[Menerima panggilan](#)

[Membuat panggilan](#)

Menggunakan “Sony | Music Center”

[Apa anda boleh lakukan dengan “Sony | Music Center”](#)

[Memasang “Sony | Music Center”](#)

Menggunakan “Fiestable”

[Apa yang boleh anda lakukan dengan “Fiestable”](#)

[Memasang "Fiestable"](#)

Menggunakan fungsi bantuan suara

[Menggunakan fungsi bantuan suara \(aplikasi Google™\)](#)

[Menggunakan fungsi bantuan suara \(Siri\)](#)

Maklumat

[Tentang penunjuk](#)

[Mengemas kini perisian prapasang](#)

Makluman tentang penggunaan

- [Langkah berjaga-jaga](#)
- [Makluman tentang pengecasan](#)
- [Makluman tentang ciri kalis air dan kalis habuk](#)
- [Cara penjagaan pembesar suara](#)
- [Tentang teknologi wayarles BLUETOOTH](#)
- [Lesen](#)
- [Tanda dagangan](#)

Penyelesaian Masalah

[Apakah yang boleh saya lakukan untuk menyelesaikan masalah?](#)

Bekalan kuasa

- [Tidak dapat mengecap pembesar suara](#)
- [Tidak dapat menghidupkan pembesar suara atau pembesar suara mati secara tiba-tiba](#)

Bunyi

- [Tiada bunyi/Bunyi daripada sebelah pembesar suara sahaja/Paras bunyi rendah/Bunyi terherot/Bunyi berdengung atau bunyi hingar dalam output pembesar suara/Tiada suara atau suara yang perlahan daripada pemanggil](#)
- [Bunyi menjadi perlahan semasa digunakan](#)

Peranti BLUETOOTH

- [Tidak dapat menggandingkan pembesar suara dengan peranti BLUETOOTH](#)
- [Output pembesar suara terganggu](#)
- [Tidak dapat menyambung ke peranti BLUETOOTH dengan pembesar suara untuk fungsi Pasangan Stereo](#)
- [Tidak dapat menyambung dengan pembesar suara untuk fungsi Party Connect](#)
- [Tidak dapat menambah pembesar suara untuk fungsi Party Connect](#)

- [Tidak dapat menyambungkan pembesar suara secara serentak dengan 2 peranti \(sambungan berbilang titik\)](#)





Set semula

- [Menghidupkan semula pembesar suara](#)

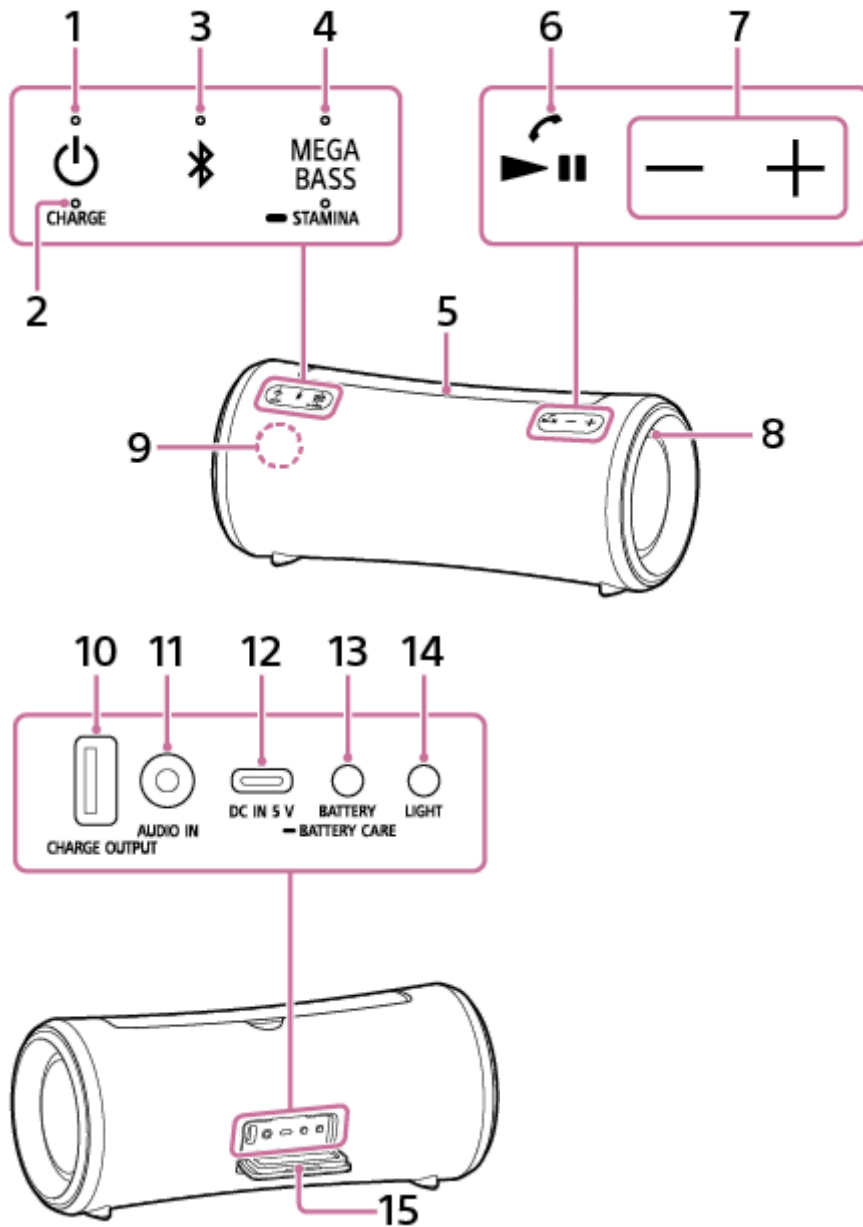
- [Memulakan pembesar suara](#)

Bahagian dan kawalan



1. Butang  (kuasa) dengan penunjuk
2. Penunjuk CHARGE
3. Butang  (BLUETOOTH) dengan penunjuk
4. Butang MEGA BASS dengan penunjuk/butang  STAMINA dengan penunjuk
5. Pemegang boleh tarik semula
6. Butang  (main)/  (telefon)
7. Butang -/+ (kelantangan)

8. Lampu
9. Mikrofon
10. Port CHARGE OUTPUT (output kuasa DC sahaja)*¹
11. Jek AUDIO IN*²
12. Port DC IN 5 V (USB Type-C®)*¹
13. Butang BATTERY/butang  BATTERY CARE
14. Butang LIGHT
15. Penutup

*1 Port ini tidak serasi dengan main balik muzik.

*2 Memalamkan kabel audio menyahdayakan output audio daripada peranti BLUETOOTH.

Tajuk Berkaitan

- [Tentang penunjuk](#)

Pembesar Suara Tanpa Wayar
SRS-XG300

Menggunakan pemegang boleh tarik semula

Anda boleh membawa pembesar suara ke mana-mana dengan selamat dengan memegang pemegang boleh tarik semula yang dilengkapi dengan pembesar suara.

1 Angkat pemegang dengan memegang bahagian tengah pemegang itu.

Letak jari anda ke dalam lekuk tengah di bawah pemegang, kemudian pegang dan angkat pemegang tersebut.

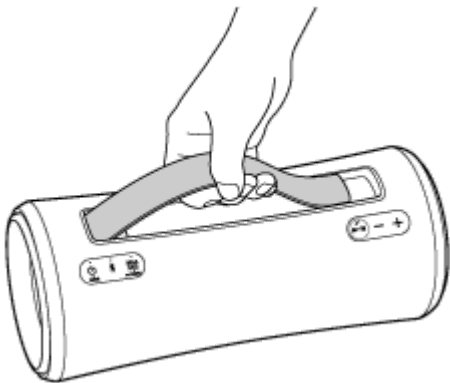
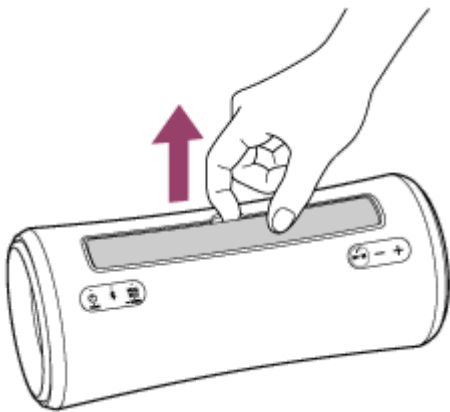

2 Tolak bahagian tengah pemegang untuk menarik balik pemegang.

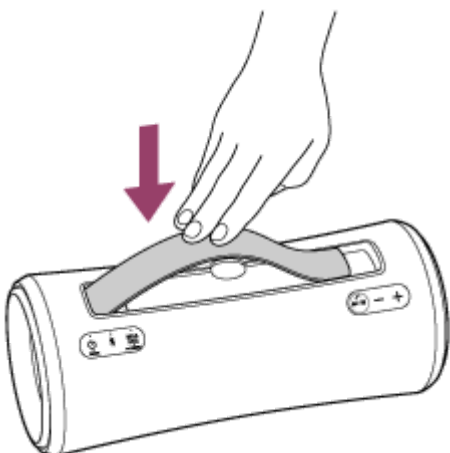

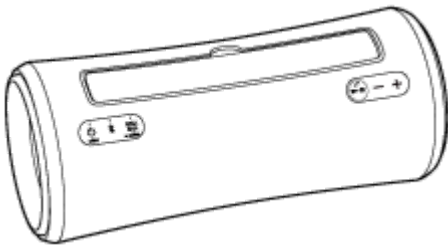

Nota

- Pemegang yang dilengkapi dengan pembesar suara ini merupakan pemegang gelongsor. Penggunaan pemegang yang salah akan menyebabkan kemalangan, kecederaan atau kerosakan. Apabila menggunakan pemegang, perhatikan perkara yang berikut:
 - Kecuali untuk tujuan membawa pembesar suara ke mana-mana, elakkan mengenakan daya yang berlebihan pada pemegang untuk mengelakkan perubahan bentuk atau kerosakan.
 - Semasa menggunakan pembesar suara, jangan gantung pemegang pada cangkuk atau tempat seperti itu untuk mengelakkan risiko perubahan bentuk atau kerosakan.
 - Semasa menarik balik pemegang, pastikan untuk mengelakkan mana-mana jari anda daripada terperangkap di bawah pemegang.
 - Apabila pemegang ditaburi dengan pasir, bilas pasir dengan teliti dengan air.

Pembesar Suara Tanpa Wayar
SRS-XG300



Mengecas pembesar suara

Pembesar suara mampu berfungsi dengan kuasa daripada alur keluar AC yang disambungkan dengan penyesuai AC yang dibekalkan atau daripada bateri litium ion terbina dalam yang boleh dicas semula.

Apabila menggunakan pembesar suara buat kali pertama, pastikan anda mengecas bateri terbina dalam selama lebih dari 1 jam sebelum menghidupkan pembesar suara.

Dengan mengecas bateri terbina dalam lebih awal, anda boleh mengoperasikan pembesar suara dengan hanya menggunakan kuasa bateri.

Petua

- Untuk mengecas bateri terbina dalam pembesar suara, pilihan mod Penjagaan Bateri tersedia selain kaedah pengecasan yang biasa. Mod Penjagaan Bateri mengehadkan kapasiti pengecasan maksimum kepada kira-kira 90% dan menjadikan hayat bateri lebih bertahan lama. Masa main balik yang tersedia dalam mod Penjagaan Bateri lebih pendek daripada masa yang tersedia apabila bateri terbina dalam dicas dengan kaedah pengecasan biasa. Semasa pembelian, pembesar suara bukan dalam mod Penjagaan Bateri.
- Semasa pembesar suara dihidupkan, menekan terus butang BATTERY/  BATTERY CARE di belakang penutup, di bahagian belakang pembesar suara selama kira-kira 2 saat akan menghidupkan mod Penjagaan Bateri pembesar suara dan anda akan mendengar panduan suara (Battery Care mode, ON (mod Penjagaan Bateri, DIHIDUPKAN)) daripada pembesar suara. Menekan terus butang BATTERY/  BATTERY CARE sekali lagi selama kira-kira 2 saat akan mematikan mod Penjagaan Bateri pembesar suara dan anda akan mendengar panduan suara (Battery Care mode, OFF (mod Penjagaan Bateri, DIMATIKAN)) daripada pembesar suara.
- Anda juga boleh menghidupkan/mematikan mod Penjagaan Bateri pembesar suara menggunakan "Sony | Music Center".

1 Sambungkan pembesar suara kepada alur keluar AC untuk mengecas pembesar suara.

Sambungkan port DC IN 5 V kepada pembesar suara dan alur keluar AC dengan penyesuai AC yang dibekalkan.

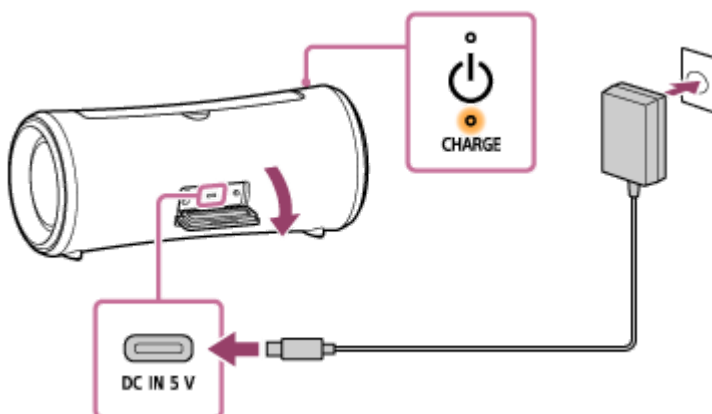

Pengecasan bateri bermula dan penunjuk CHARGE menyala dalam warna jingga. Pengecasan akan selesai dalam kira-kira 5 jam* dan penunjuk akan dimatikan.

* Masa yang diperlukan untuk mengecas bateri terbina dalam yang kosong sehingga kapasiti penuhnya semasa pembesar suara dimatikan.

Pastikan anda menutup penutup dengan kemas setelah anda mencabut penyesuai AC daripada pembesar suara selepas bateri selesai dicas.

Penutup memainkan peranan yang sangat penting dalam penyelenggaraan prestasi kalis air dan kalis habuk.

Memeriksa sekiranya pengecasan telah selesai

Jika bateri terbina dalam dicas sepenuhnya apabila anda menyambungkan pembesar suara ke alur keluar AC, penunjuk CHARGE menyala dalam warna jingga kemudian dimatikan selepas kira-kira 1 minit.

- **Apabila menggunakan telefon pintar Android™ yang dipasang dengan Android 8.1 atau versi yang lebih terkini**

Apabila pembesar suara disambungkan dengan telefon pintar Android melalui sambungan HFP (Hands-free Profile) BLUETOOTH, ketik [Settings] - [Device connection] - [Bluetooth] pada telefon pintar. Baki kuasa bateri pembesar suara dipaparkan bersama-sama dengan nama peranti BLUETOOTH yang disambungkan. Untuk butiran lanjut, rujuk arahan pengendalian yang dibekalkan bersama telefon pintar Android.

Ambil perhatian bahawa baki kuasa bateri yang dipaparkan pada telefon pintar mungkin berbeza dengan baki kuasa bateri sebenar pembesar suara. Anggap maklumat ini sebagai rujukan.

- **Apabila menggunakan iPhone yang dipasang dengan iOS 10.0 atau versi yang lebih terkini**

Apabila pembesar suara disambungkan dengan iPhone melalui sambungan HFP (Hands-free Profile) BLUETOOTH, baki kuasa bateri pembesar suara dipaparkan pada skrin widget iPhone. Untuk butiran lanjut, rujuk arahan pengendalian yang dibekalkan bersama iPhone.

Ambil perhatian bahawa baki kuasa bateri yang dipaparkan pada iPhone mungkin berbeza dengan baki kuasa bateri sebenar pembesar suara. Anggap maklumat ini sebagai rujukan.

Memeriksa aras bateri terbina dalam bagi bateri terbina dalam yang boleh dicas semula

Selepas menekan butang BATTERY di belakang penutup di bahagian belakang pembesar suara, apabila pembesar suara dihidupkan, panduan suara yang disenaraikan di bawah akan dapat didengar daripada pembesar suara, bergantung pada kuasa bateri terbina dalam yang masih berbaki.

81% - 100%: "Battery fully charged" (Bateri dicas penuh)

81% - 90% (mod Penjagaan Bateri): "Battery Care Mode, Fully Charged, Battery About 90%" (Mod Penjagaan Bateri, Cas Penuh, Bateri Lebih Kurang 90%)

61% - 80%: "Battery about 80%" (Bateri lebih kurang 80%)

41% - 60%: "Battery about 60%" (Bateri lebih kurang 60%)

21% - 40%: "Battery about 40%" (Bateri lebih kurang 40%)

1% - 20%: "Low Battery, Please Recharge Speaker" (Bateri Rendah, Sila Cas semula Pembesar suara)

Petua

- Dengan menggunakan "Sony | Music Center", anda boleh mengaktifkan/menyahaktifkan panduan suara yang dikaitkan dengan baki kuasa bateri yang anda dengar apabila anda menghidupkan pembesar suara.

Hayat bateri terbina dalam (apabila pembesar suara bukan dalam mod Penjagaan Bateri dan sambungan BLUETOOTH telah diwujudkan)

- Kira-kira 25 jam
 - Tahap kelantangan: 24
 - Bunyi: MEGA BASS dihidupkan
 - Lampu: dimatikan
- Kira-kira 15 jam (lalai)
 - Tahap kelantangan: 24
 - Bunyi: MEGA BASS dihidupkan
 - Lampu: dihidupkan
- Kira-kira 5 jam

- Tahap kelantangan: 50 (MAKS.)
- Bunyi: MEGA BASS dihidupkan
- Lampu: dimatikan
- Kira-kira 4 jam
 - Tahap kelantangan: 50 (MAKS.)
 - Bunyi: MEGA BASS dihidupkan
 - Lampu: dihidupkan

Hayat bateri terbina dalam (selepas bateri terbina dalam dicas selama 10 minit)

Pengecasan 10 minit memberikan kira-kira 70 minit main balik muzik. (Dengan syarat bahawa tahap kelantangan ditetapkan kepada 24, kesan bunyi MEGA BASS diaktifkan, dan pencahayaan dinyahaktifkan.)

Hayat bateri terbina dalam di atas diukur menggunakan sumber muzik kami yang khusus.

Tempoh prestasi sebenar mungkin berbeza daripada tempoh yang dinyatakan kerana ia dipengaruhi oleh kelantangan, lagu yang dimainkan, suhu sekeliling, dan keadaan penggunaan.

Apabila kuasa bateri terbina dalam semakin berkurang

Apabila panduan suara menyatakan “Low Battery, Please Recharge Speaker” (Bateri Rendah, Sila Cas semula Pembesar suara) dan penunjuk CHARGE berkelip perlahan-lahan, bateri terbina dalam hampir habis dan perlu dicas. Dalam keadaan ini, pembesar suara tidak dapat membekalkan kuasa kepada peranti lain.

Apabila baki bateri berkurangan ke tahap pembesar suara tidak boleh dihidupkan, anda akan mendengar panduan suara (Please Recharge Speaker. Power Off. (Sila Cas semula Pembesar suara. Kuasa Dimatikan.)) dan pembesar suara dimatikan secara automatik. Dalam keadaan sedemikian, cas pembesar suara.

Jika penunjuk CHARGE berkelip dalam warna jingga 3 kali dan hilang apabila anda menghidupkan pembesar suara, bateri terbina dalam sudah kosong dan perlu dicas.

Menggunakan penyesuai USB AC yang tersedia secara komersial untuk pengecasan bateri

Pembesar suara menyokong penyesuai USB AC yang mampu menghantar arus keluar 3.0 A atau 1.5 A. (Menggunakan penyesuai USB AC yang mampu menghantar arus keluaran 3.0 A untuk pengecasan bateri mengurangkan masa pengecasan.)

Apabila menggunakan penyesuai USB AC yang mampu menghantar arus keluar 3.0 A, pastikan anda menggunakan kabel USB Type-C® (mematuhi standard USB) yang menyokong arus pengecasan bateri 3.0 A.

Nota

- Apabila anda menggunakan pembesar suara pada kelantangan yang kuat, bateri terbina dalam mungkin kehabisan walaupun pembesar suara disambungkan ke alur keluar AC. Jika anda mahu menggunakan pembesar suara semasa pengecasan, turunkan kelantangan pembesar suara. Jika tidak, matikan pembesar suara dan cas bateri terbina dalam dengan secukupnya.
- Output kuasa maksimum akan menjadi lebih rendah apabila kuasa bateri terbina dalam semakin berkurang.
- Sekiranya suhu sekitar adalah sangat rendah atau tinggi, pembesar suara akan berhenti mengecas bateri terpasang dalam atas sebab-sebab keselamatan. Ia juga mungkin akan berhenti mengecas sekiranya pengecasan berterusan untuk jangka masa yang lama. Jika keadaan sedemikian berlaku, naikkan atau turunkan suhu kepada suhu pengendalian antara 5 °C hingga 35 °C, putuskan sambungan dan sambungkan semula penyesuai AC yang dibekalkan, kemudian biarkan pembesar suara mengecas bateri terbina dalam sekali lagi.
- Jangan mengecas bateri terbina dalam pembesar suara di tempat di mana air mungkin terpercik pada pembesar suara. Penyesuai AC yang dibekalkan serta jek dan port (USB/AUDIO IN) di belakang penutup tidak direka bentuk untuk kalis air atau kalis habuk.
- Walaupun anda tidak bermaksud untuk menggunakan pembesar suara dalam jangka masa yang lama, cas bateri dengan kapasiti penuh setiap 6 bulan untuk mengekalkan prestasi bateri.

- Apabila telefon pintar Android dikonfigurasi untuk menggunakan A2DP (Advanced Audio Distribution Profile) sahaja bagi mewujudkan sambungan BLUETOOTH, baki kuasa bateri pembesar suara tidak dipaparkan pada peranti.

Tajuk Berkaitan



- [Menghidupkan kuasa](#)
- [Makluman tentang pengecasan](#)
- [Apa anda boleh lakukan dengan "Sony | Music Center"](#)

5-039-106-41(1) Copyright 2022 Sony Corporation

Pembesar Suara Tanpa Wayar
SRS-XG300

Menghidupkan kuasa

1 Tekan butang (kuasa).

Penunjuk  (kuasa) menyala dalam warna hijau dan penunjuk  (BLUETOOTH) berkelip perlahan-lahan dalam warna biru.

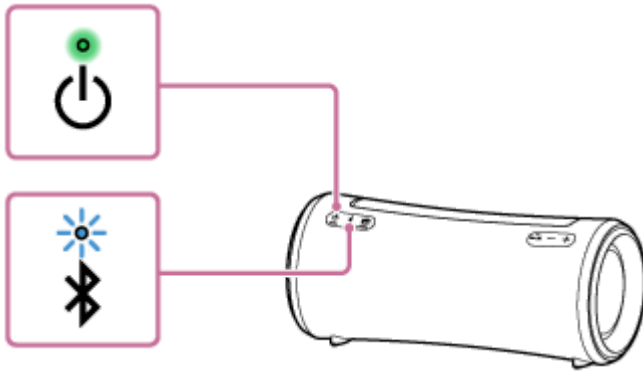

Apabila pembesar suara tidak mempunyai maklumat berpasangan, contohnya apabila anda menggunakan fungsi BLUETOOTH untuk kali pertama selepas pembelian, penunjuk  (BLUETOOTH) akan sentiasa berkelip dua kali dalam warna biru.



Nota

- Apabila panduan suara menyatakan "Low Battery, Please Recharge Speaker" (Bateri Rendah, Sila Cas semula Pembesar suara) dan penunjuk CHARGE berkelip perlahan-lahan, bateri terbina dalam hampir habis dan perlu dicas. Dalam keadaan ini, pembesar suara tidak dapat membekalkan kuasa kepada peranti lain.
- Apabila baki bateri berkurangan ke tahap pembesar suara tidak boleh dihidupkan, anda akan mendengar panduan suara (Please Recharge Speaker. Power Off. (Sila Cas semula Pembesar suara. Kuasa Dimatikan.)) dan pembesar suara dimatikan secara automatik. Dalam keadaan sedemikian, cas pembesar suara.
- Jika penunjuk CHARGE berkelip dalam warna jingga 3 kali dan hilang apabila anda menghidupkan pembesar suara, bateri terbina dalam sudah kosong dan perlu dicas.



Tajuk Berkaitan

- [Mematikan kuasa](#)
- [Mengecas pembesar suara](#)
- [Menghidupkan/mematikan lampu pembesar suara \(Fungsi pencahayaan\)](#)

Pembesar Suara Tanpa Wayar
SRS-XG300

Mematikan kuasa

1 Tekan butang (kuasa).

Penunjuk  (kuasa) dan penunjuk  (BLUETOOTH) dimatikan.

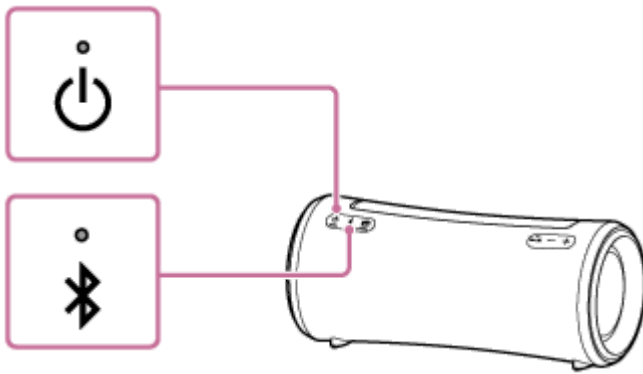

Petua

- Semasa pembesar suara disambungkan ke alur keluar AC dengan penyesuai AC USB yang dibekalkan dan fungsi tunggu sedia BLUETOOTH diaktifkan, tindakan mematikan pembesar suara akan menyalakan penunjuk  (kuasa) dalam warna jingga dan mengaktifkan fungsi tunggu sedia BLUETOOTH*.

* Semasa pembelian, fungsi tunggu sedia BLUETOOTH dinyahaktifkan.

Tajuk Berkaitan

- [Fungsi Tunggu Sedia Automatik \(penjimatan kuasa\)](#)
- [Menggunakan fungsi tunggu sedia BLUETOOTH \(hidup automatik\)](#)

Pembesar Suara Tanpa Wayar
SRS-XG300

Menggunakan fungsi tunggu sedia BLUETOOTH (hidup automatik)

Apabila fungsi tunggu sedia BLUETOOTH diaktifkan, pembesar suara dihidupkan secara automatik apabila anda mengendalikan peranti BLUETOOTH, dan memulakan sambungan BLUETOOTH.

Sebelum menggunakan pembesar suara, sila ambil perhatian mengenai perkara berikut:

- Fungsi tunggu sedia BLUETOOTH hanya diaktifkan semasa pembesar suara disambungkan ke alur keluar AC dengan penyesuai AC yang dibekalkan. Semasa pembesar suara hanya berfungsi menggunakan kuasa daripada bateri terbina dalam yang boleh dicas semula, fungsi tunggu sedia BLUETOOTH dinyahaktifkan.
- Pasangkan pembesar suara dengan peranti BLUETOOTH terlebih dahulu. Jika maklumat berpasangan tidak disimpan dalam pembesar suara, seperti apabila pembesar suara digunakan buat kali pertama setelah dibeli, pembesar suara tidak akan memasuki mod tunggu sedia BLUETOOTH.

1 Hidupkan pembesar suara.

Penunjuk  (kuasa) menyala dalam warna hijau.

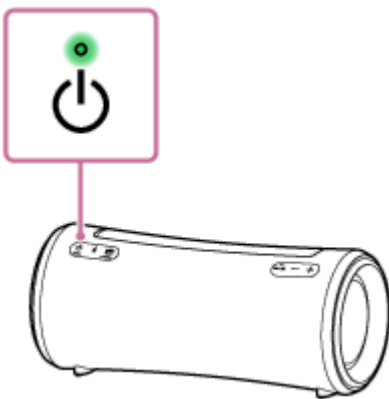

2 Ketik [Music Center] pada telefon pintar anda, dan lain-lain untuk memulakan aplikasi.



Music Center

3 Ketik [SRS-XG300].



4 Ketik [Settings].



5 Ketik [Power Option].

6 Ketik kotak semak untuk [Bluetooth Standby] untuk memilih kotak semak.

Kotak semak yang dipilih menunjukkan bahawa fungsi tunggu sedia BLUETOOTH diaktifkan.

7 Kembali ke skrin utama untuk pembesar suara (skrin dalam langkah 4).

Perubahan pada tetapan dikenakan.

Untuk menyahaktifkan fungsi tunggu sedia BLUETOOTH

Dalam langkah 6 di atas, ketik kotak semak untuk [Bluetooth Standby] untuk menyahpilih kotak semak. Kembali ke skrin utama untuk pembesar suara yang dipilih (skrin dalam langkah 4) menyahaktifkan fungsi tunggu sedia BLUETOOTH.

Petua

- Apabila fungsi tunggu sedia BLUETOOTH diaktifkan, penunjuk (kuasa) menyala dalam warna jingga semasa pembesar suara dimatikan. (Dengan syarat bahawa pembesar suara disambungkan ke alur keluar AC dengan penyesuai AC yang dibekalkan.)

Tajuk Berkaitan

- [Mengecas pembesar suara](#)
- [Menghidupkan kuasa](#)
- [Tentang penunjuk](#)

Pembesar Suara Tanpa Wayar
SRS-XG300

Mengecas peranti USB seperti telefon pintar atau iPhone

Anda boleh mengecas peranti USB, seperti telefon pintar atau iPhone, dengan menyambungkan peranti kepada pembesar suara melalui USB. Walaupun pembesar suara tidak disambungkan ke alur keluar AC, bateri terbina dalam pembesar suara boleh membekalkan kuasa kepada peranti USB.

- 1 Sambungkan peranti USB, seperti telefon pintar atau iPhone, ke port CHARGE OUTPUT dengan kabel USB (tersedia secara komersial).

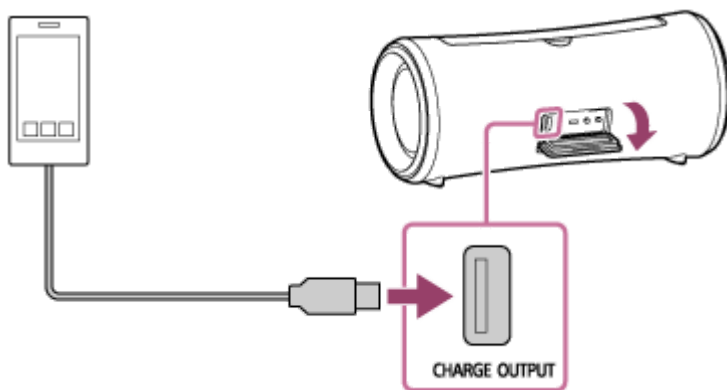

- 2 Hidupkan pembesar suara.

Penunjuk  (kuasa) menyala dalam warna hijau dan pembesar suara mula membekalkan kuasa kepada peranti USB yang disambungkan untuk mengecas bateri.

Nota

- Apabila pembesar suara membekalkan kuasa kepada peranti lain, fungsi Tunggu Sedia Automatik dimatikan.
- Mematikan pembesar suara akan menghentikan bekalan kuasa kepada peranti USB yang disambungkan.
- Penunjuk CHARGE yang berkelip perlahan-lahan menunjukkan bahawa bateri terbina dalam hampir habis. Dalam keadaan ini, pembesar suara tidak dapat membekalkan kuasa kepada peranti lain. Cas pembesar suara.
- Main balik muzik melalui kabel USB yang disambungkan tidak boleh dilakukan.
- Jangan mengecas bateri terbina dalam pembesar suara di tempat di mana air mungkin terpercik pada pembesar suara. Penyesuai AC yang dibekalkan serta jek dan port (USB/AUDIO IN) di belakang penutup tidak direka bentuk untuk kalis air atau kalis habuk.
- Pastikan anda menutup penutup dengan kemas setelah anda mencabut kabel USB daripada pembesar suara selepas bateri selesai dicas. Penutup memainkan peranan yang sangat penting dalam penyelenggaraan prestasi kalis air dan kalis habuk.

Tajuk Berkaitan

- [Mengecas pembesar suara](#)
- [Menghidupkan kuasa](#)
- [Fungsi Tunggu Sedia Automatik \(penjimatan kuasa\)](#)

Pembesar Suara Tanpa Wayar
SRS-XG300

Fungsi Tunggu Sedia Automatik (penjimatan kuasa)

Dalam keadaan yang berikut, pembesar suara dimatikan secara automatik dalam masa 15 minit untuk menjimatkan kuasa bateri terbina dalam boleh cas semula.

Semasa pembelian, fungsi Tunggu Sedia Automatik ditetapkan kepada hidup.

Apabila pembesar suara dalam mod BLUETOOTH

- Tiada operasi pada pembesar suara.
- Fungsi bebas tangan telefon pintar atau telefon bimbit yang disambungkan ditetapkan kepada mati dan telefon pintar atau telefon bimbit tidak memainkan muzik (audio) atau dikendalikan. Untuk maklumat lanjut, rujuk arahan pengendalian yang dibekalkan bersama telefon pintar atau telefon bimbit.
- Peranti BLUETOOTH yang disambungkan tidak memainkan muzik (audio) atau dikendalikan.

Apabila pembesar suara dalam mod AUDIO IN

- Tiada operasi pada pembesar suara.
- Muzik (bunyi) tidak dimainkan pada peranti audio yang Menyambung dengan jek AUDIO IN muzik (bunyi) peranti audio yang bersambung dengan jek AUDIO IN adalah terlalu perlahan.

Petua

- Anda boleh menghidupkan atau mematikan fungsi Tunggu Sedia Automatik dengan menggunakan "Sony | Music Center".

Nota

- Apabila pembesar suara disambungkan dengan telefon pintar Android atau iPhone melalui sambungan HFP (Hands-free Profile) BLUETOOTH, fungsi Tunggu Sedia Automatik dimatikan.
- Apabila pembesar suara membekalkan kuasa kepada peranti lain, fungsi Tunggu Sedia Automatik dimatikan.

Menghidupkan/mematikan fungsi Tunggu Sedia Automatik

- 1** Hidupkan pembesar suara.
- 2** Tekan dan tahan butang **▶||** (main)/ **📞** (telefon) dan butang **-** (kelantangan) secara serentak selama kira-kira 5 saat.
 - Apabila fungsi Tunggu Sedia Automatik dimatikan, penunjuk **🔌** (kuasa) berkelip 3 kali dalam warna jingga.
 - Apabila fungsi Tunggu Sedia Automatik dihidupkan, penunjuk **🔌** (kuasa) berkelip dua kali dalam warna jingga.

Tajuk Berkaitan

- [Apa anda boleh lakukan dengan "Sony | Music Center"](#)

Pembesar Suara Tanpa Wayar
SRS-XG300

Menghidupkan/mematikan lampu pembesar suara (Fungsi pencahayaan)

Pembesar suara menyala bersama dengan muzik untuk memeriahkan suasana. Apabila anda membeli pembesar suara, fungsi pencahayaan ditetapkan kepada hidup.

1 Hidupkan pembesar suara.

Penunjuk  (kuasa) menyala dalam warna hijau.
Pembesar suara menyala.

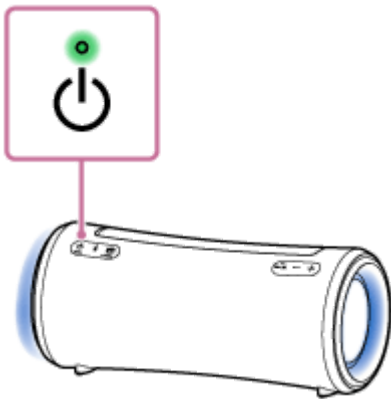

Untuk mematikan (lampu dipadamkan)/menghidupkan (lampu dinyalakan) fungsi pencahayaan

Tekan butang LIGHT di belakang penutup di bahagian belakang pembesar suara untuk mematikan/menghidupkan fungsi pencahayaan.

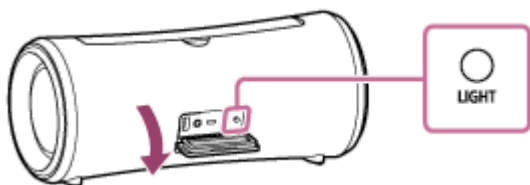

Petua

- Dengan menggunakan fungsi "Illumination" pada "Sony | Music Center", anda boleh menghidupkan/mematikan fungsi pencahayaan atau memilih mod pencahayaan yang berbeza.

Nota

- Apabila lampu pembesar suara kelihatan terang atau silau, tingkatkan tahap kecerahan lampu bilik atau matikan fungsi pencahayaan.
- Pastikan anda menutup penutup dengan sepenuhnya setelah menggunakan butang LIGHT. Penutup memainkan peranan yang sangat penting dalam penyelenggaraan prestasi kalis air dan kalis habuk.

Tajuk Berkaitan

- [Apa anda boleh lakukan dengan "Sony | Music Center"](#)

Pembesar Suara Tanpa Wayar
SRS-XG300

Memasang dan menyambung dengan peranti BLUETOOTH®

Berpasangan merupakan proses yang diperlukan untuk saling mendaftarkan maklumat pada peranti BLUETOOTH untuk disambungkan secara wayarles.

Untuk memasang peranti BLUETOOTH yang kedua atau seterusnya, lakukan tatacara berpasangan yang berikut untuk setiap peranti.

Maklumat berpasangan disimpan pada pembesar suara apabila pembesar suara dimatikan.

Sebelum mengoperasikan pembesar suara, sila pastikan anda melakukan yang berikut:

- Letak peranti BLUETOOTH dalam jarak 1 m dari pembesar suara.
- Sambungkan pembesar suara ke alur keluar AC dengan penyesuai AC yang dibekalkan. Atau cas bateri terbina dalam yang boleh dicas semula dengan secukupnya.
- Untuk mengelakkan pembesar suara mengeluarkan sebarang bunyi yang kuat secara tiba-tiba, turunkan kelantangan kedua-dua peranti BLUETOOTH dan pembesar suara atau menghentikan main balik muzik. Bergantung pada peranti BLUETOOTH, kelantangan peranti boleh disegerakkan dengan kelantangan pembesar suara apabila main balik muzik bermula selepas sambungan BLUETOOTH diwujudkan antara peranti BLUETOOTH dengan pembesar suara.
- Sediakan arahan operasi yang disediakan bersama peranti BLUETOOTH untuk rujukan.

1 Hidupkan pembesar suara.

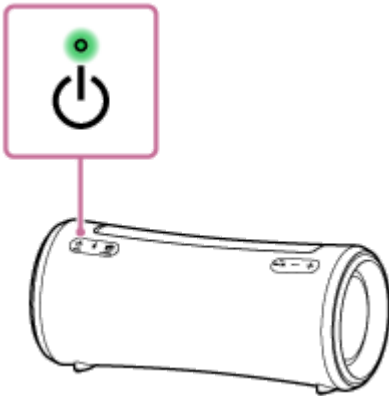

2 Periksa status penunjuk ✕ (BLUETOOTH).

Apabila penunjuk berkelip dua kali

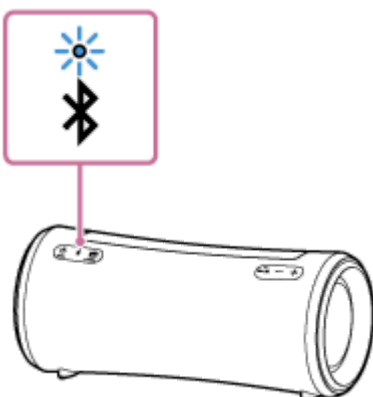

Sekiranya pembesar suara disambungkan dengan peranti BLUETOOTH buat kali pertama setelah dibeli atau sekiranya selepas pembesar suara dimulakan (pembesar suara tidak mempunyai maklumat berpasangan), pembesar suara akan memasuki mod berpasangan secara automatik apabila ia dihidupkan. Teruskan ke langkah 4 .

Apabila penunjuk berkelip perlahan-lahan

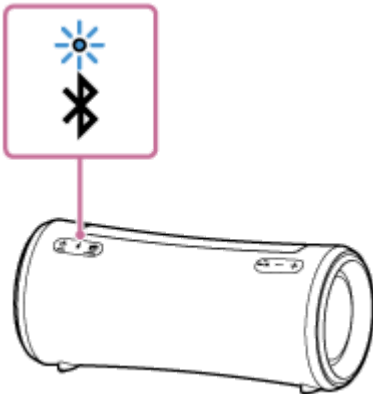

Pembesar suara sedang mencari sambungan BLUETOOTH.

- Untuk memasang pembesar suara dengan peranti BLUETOOTH yang kedua atau seterusnya (apabila pembesar suara mempunyai maklumat berpasangan peranti BLUETOOTH yang lain), teruskan ke langkah 3 .
- Untuk menyambung semula pembesar suara dengan salah satu peranti BLUETOOTH yang sebelum ini telah dipasangkan dengan pembesar suara, teruskan ke langkah 4 .
Pembesar suara akan disambungkan secara automatik hanya dengan menghidupkan fungsi BLUETOOTH pada peranti BLUETOOTH. Bergantung pada peranti BLUETOOTH, pembesar suara mungkin disambungkan semula dengan peranti sejourus selepas ia dihidupkan. Untuk butiran, rujuk arahan pengendalian yang dibekalkan dengan peranti BLUETOOTH anda.

Apabila penunjuk terus menyala

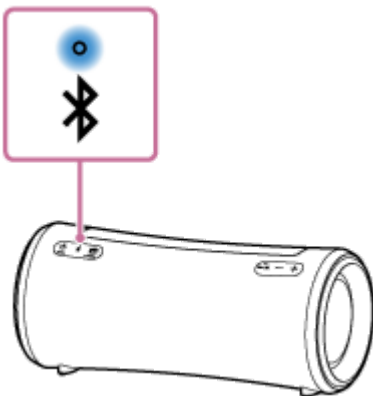

Pembesar suara telah disambungkan kepada peranti BLUETOOTH.

Untuk menyambung kepada peranti BLUETOOTH yang lain, sila ikut salah satu tatacara di bawah.

- Untuk memasang pembesar suara dengan peranti BLUETOOTH yang kedua atau seterusnya (apabila pembesar suara mempunyai maklumat berpasangan peranti BLUETOOTH yang lain), teruskan ke langkah 3 .
- Untuk menyambung semula pembesar suara dengan salah satu peranti BLUETOOTH yang sebelum ini telah dipasangkan dengan pembesar suara, teruskan ke langkah 4 . Pembesar suara akan disambungkan secara automatik hanya dengan menghidupkan fungsi BLUETOOTH pada peranti BLUETOOTH.

3 Tekan butang (BLUETOOTH).

Anda akan mendengar panduan suara (BLUETOOTH pairing (Perpasangan BLUETOOTH)) daripada pembesar suara dan penunjuk  (BLUETOOTH) mula berkelip dua kali (mod berpasangan).

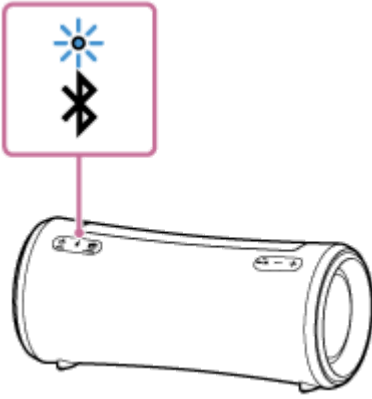

4 Lakukan tatacara berpasangan pada peranti BLUETOOTH untuk mengesan pembesar suara.

Apabila senarai peranti yang dikesan muncul pada paparan peranti BLUETOOTH, pilih “SRS-XG300”.
Jika kunci laluan* diperlukan pada paparan peranti BLUETOOTH, masukkan “0000”.

* Kunci laluan mungkin disebut “kod laluan”, “kod PIN”, “nombor PIN”, atau “kata laluan”.

5 Wujudkan sambungan BLUETOOTH dari peranti BLUETOOTH.

Apabila sambungan BLUETOOTH diwujudkan, anda akan mendengar panduan suara (BLUETOOTH connected (BLUETOOTH disambungkan)) daripada pembesar suara dan aktiviti penunjuk  (BLUETOOTH) berubah daripada berkelip kepada menyala.

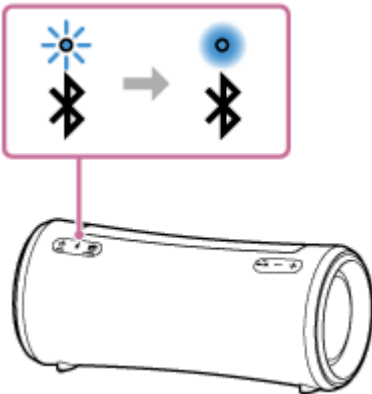

Jika sambungan BLUETOOTH tidak diwujudkan, ulang dari langkah **3**.

Petua

- Selagi fungsi BLUETOOTH diaktifkan pada peranti BLUETOOTH yang telah disambungkan dengan pembesar suara sebelum ini, pembesar suara akan disambungkan semula dengan peranti sejeurus selepas pembesar suara dihidupkan.
- Arahan di atas yang terdapat pada peranti BLUETOOTH disediakan sebagai contoh. Untuk maklumat lanjut, rujuk arahan pengendalian yang dibekalkan dengan peranti BLUETOOTH.
- Anda boleh melakukan operasi termasuk mewujudkan dan memutuskan sambungan BLUETOOTH dengan menggunakan “Sony | Music Center”.
- Anda boleh menyambungkan pembesar suara secara serentak dengan sebanyak 2 peranti BLUETOOTH. (Sambungan berbilang titik)

Nota

- Untuk peranti Apple iOS, pembesar suara serasi dengan iOS 10.0 atau versi yang lebih baharu. Sambungan BLUETOOTH tidak tersedia pada peranti dengan iOS 9.x atau versi yang lebih lama.

- Mod berpasangan pembesar suara dibatalkan selepas kira-kira 5 minit dan penunjuk  (BLUETOOTH) berkelip perlahan-lahan. Walau bagaimanapun, apabila pembesar suara tidak mempunyai maklumat berpasangan, seperti di tetapan kilang, mod berpasangan tidak dapat dibatalkan. Jika mod berpasangan dibatalkan sebelum proses tamat, ulang bermula dari langkah ③.
- Kunci laluan pembesar suara adalah "0000". Jika kunci laluan selain daripada "0000" ditetapkan pada peranti BLUETOOTH, berpasangan tidak dapat dilakukan dengan pembesar suara.
- Sebaik sahaja peranti BLUETOOTH dipasangkan, anda sudah tidak perlu memasang peranti lagi, kecuali dalam keadaan berikut:
 - Maklumat berpasangan telah terpadam setelah pembaikan, dsb.
 - Pembesar suara telah dipasangkan dengan 8 peranti dan perlu dipasangkan dengan peranti lain. Pembesar suara boleh dipasangkan dengan sebanyak 8 peranti. Apabila peranti baharu disambungkan sebagai tambahan kepada 8 peranti yang telah disambungkan, maklumat berpasangan peranti terawal yang disambungkan melalui sambungan BLUETOOTH akan digantikan dengan maklumat peranti baharu.
 - Maklumat berpasangan pembesar suara telah dipadamkan daripada peranti BLUETOOTH.
 - Pembesar suara dimulakan. Semua maklumat berpasangan akan dipadamkan. Jika anda memulakan pembesar suara, ia mungkin tidak dapat bersambung dengan peranti BLUETOOTH anda. Dalam keadaan ini, padamkan maklumat berpasangan pembesar suara pada peranti BLUETOOTH anda, dan kemudian lakukan tatacara berpasangan sekali lagi.
- Apabila kabel audio disambungkan ke jek AUDIO IN pembesar suara manakala pembesar suara dan peranti BLUETOOTH telah disambungkan melalui sambungan BLUETOOTH, bunyi daripada peranti BLUETOOTH tidak dikeluarkan daripada pembesar suara (fungsi bebas tangan tersedia). Untuk mendengar muzik daripada peranti BLUETOOTH, cabut kabel audio daripada jek AUDIO IN pembesar suara.
- Pembesar suara boleh dipasangkan dengan beberapa peranti, tetapi ia hanya boleh memainkan muzik daripada satu peranti yang dipasangkan pada satu-satu masa.
- Apabila menggunakan fungsi Pasangan Stereo atau fungsi Party Connect, anda tidak boleh menggunakan keupayaan sambungan berbilang titik.

Tajuk Berkaitan

- [Menyambungkan pembesar suara secara serentak dengan 2 peranti BLUETOOTH \(sambungan berbilang titik\)](#)
- [Mendengar muzik daripada peranti melalui sambungan BLUETOOTH](#)
- [Menamatkan sambungan BLUETOOTH \(Selepas digunakan\)](#)

Pembesar Suara Tanpa Wayar
SRS-XG300

Menyambung dengan komputer melalui sambungan BLUETOOTH (Windows®)

Berpasangan merupakan proses yang diperlukan untuk saling mendaftarkan maklumat pada peranti BLUETOOTH untuk disambungkan secara wayarles.

Peranti perlu disambungkan dengan pembesar suara untuk mewujudkan sambungan BLUETOOTH untuk kali pertama. Lakukan tatacara yang sama untuk memasangkan dengan peranti lain.

Maklumat berpasangan disimpan pada pembesar suara apabila pembesar suara dimatikan.

Sistem operasi yang disokong

Windows 10, Windows 8.1

Lakukan yang berikut sebelum bermula.

- Letak komputer anda dalam jarak 1 m dari pembesar suara.
- Sambungkan pembesar suara ke alur keluar AC dengan penyesuai AC yang dibekalkan. Atau cas bateri terbina dalam yang boleh dicas semula dengan secukupnya.
- Sediakan arahan pengendalian yang dibekalkan bersama komputer untuk rujukan.
- Untuk mengelakkan pembesar suara mengeluarkan sebarang bunyi yang kuat secara tiba-tiba, turunkan kelantangan kedua-dua peranti BLUETOOTH dan pembesar suara atau hentikan main balik muzik.
- Tetapkan pembesar suara komputer anda kepada hidup.
Jika pembesar suara komputer anda ditetapkan kepada  (bisu), bunyi tidak akan dikeluarkan daripada pembesar suara BLUETOOTH.

– Apabila pembesar suara komputer anda ditetapkan kepada hidup:



1 Hidupkan pembesar suara.

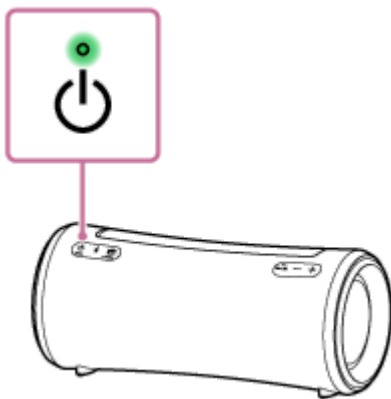

2 Periksa penunjuk (BLUETOOTH) sekiranya terdapat aktiviti.

Apabila penunjuk berkelip dua kali

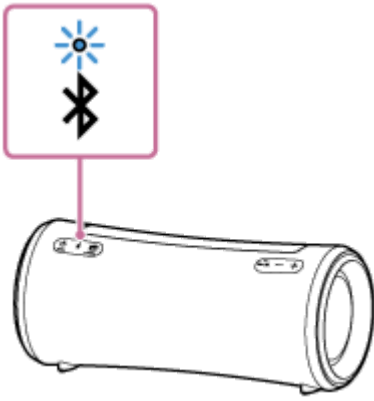

Selepas anda memasang pembesar suara dengan peranti BLUETOOTH buat kali pertama setelah membeli atau memulakan pembesar suara (pembesar suara tidak mempunyai maklumat berpasangan), pembesar suara akan memasuki mod berpasangan secara automatik apabila ia dihidupkan. Teruskan ke langkah 4 .

Apabila penunjuk berkelip perlahan-lahan

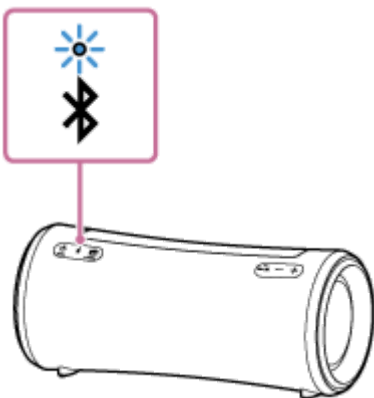

Pembesar suara mencari sambungan BLUETOOTH.

- Untuk memasang pembesar suara dengan peranti BLUETOOTH yang kedua atau seterusnya (apabila pembesar suara mempunyai maklumat berpasangan peranti BLUETOOTH yang lain), teruskan ke langkah 3 .
- Untuk menyambung semula pembesar suara dengan salah satu peranti BLUETOOTH yang sebelum ini telah dipasangkan dengan pembesar suara, teruskan ke langkah 4 .
Bergantung pada peranti BLUETOOTH, pembesar suara mungkin disambungkan semula dengan peranti sejeurus selepas ia dihidupkan. Untuk butiran, rujuk arahan pengendalian yang dibekalkan dengan peranti BLUETOOTH anda.

Apabila penunjuk terus menyala

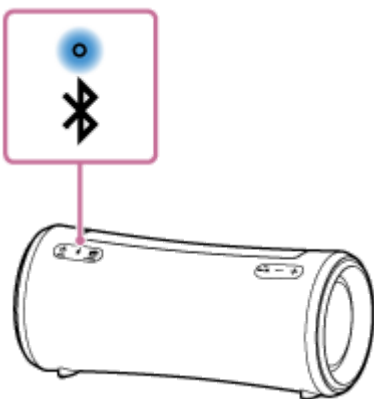

Pembesar suara telah disambungkan dengan salah satu daripada peranti BLUETOOTH.

Untuk menyambungkan pembesar suara dengan peranti BLUETOOTH yang lain, lakukan salah satu daripada berikut:

- Untuk memasang pembesar suara dengan peranti BLUETOOTH yang kedua atau seterusnya (apabila pembesar suara mempunyai maklumat berpasangan peranti BLUETOOTH yang lain), teruskan ke langkah 3 .
- Untuk menyambung semula pembesar suara dengan salah satu peranti BLUETOOTH yang sebelum ini telah dipasangkan dengan pembesar suara, teruskan ke langkah 4 .

3 Tekan butang (BLUETOOTH).

Anda akan mendengar panduan suara (BLUETOOTH pairing (Perpasangan BLUETOOTH)) daripada pembesar suara dan penunjuk  mula berkelip dua kali (mod berpasangan).

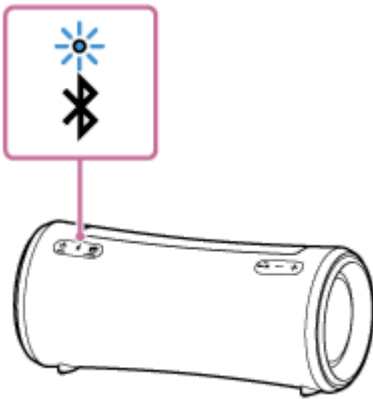

4 Bangunkan komputer jika komputer anda berada dalam mod siap sedia (tidur) atau hibernasi.

5 Daftarkan pembesar suara pada komputer.

Untuk Windows 10

1. Klik butang [Start], kemudian [Settings].
2. Klik [Devices].

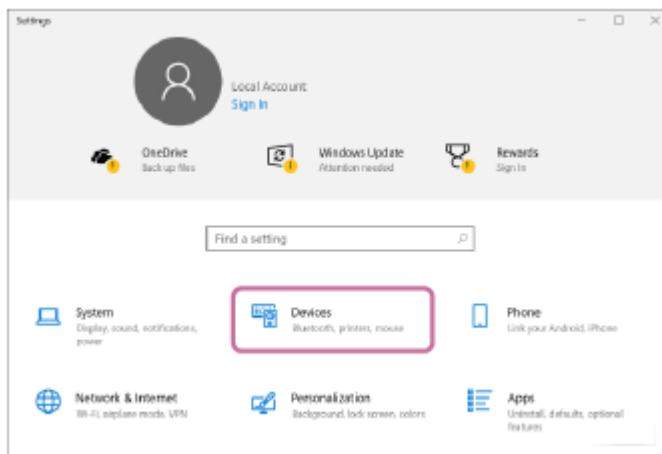

3. Klik tab [Bluetooth & other devices], klik suis “Bluetooth” untuk menghidupkan fungsi BLUETOOTH, kemudian klik [Add Bluetooth or other device].

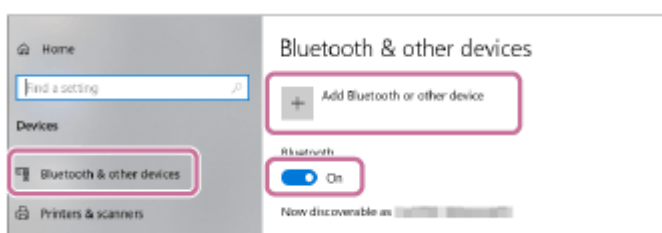

4. Klik [Bluetooth].

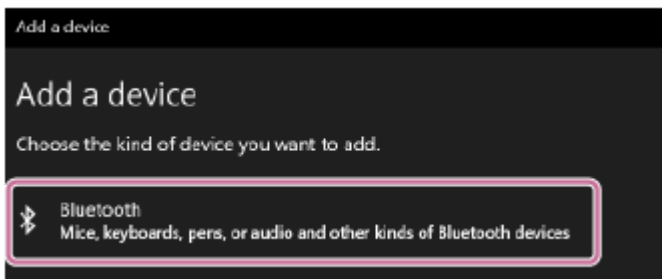

5. Pilih [SRS-XG300].

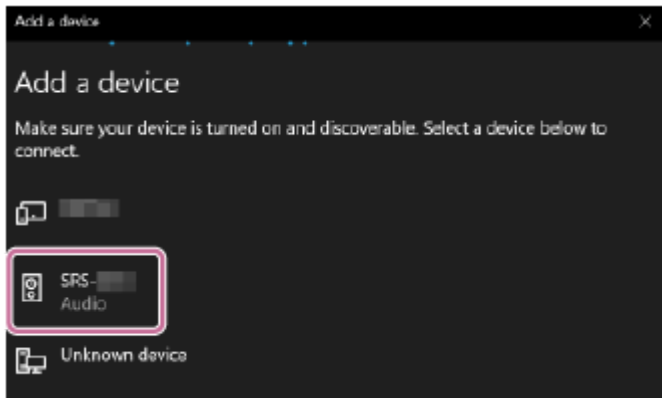

Jika kunci laluan* diperlukan, masukkan "0000".

Jika [SRS-XG300] tidak muncul, lakukan operasi sekali lagi bermula daripada langkah 3 .

* Kunci laluan mungkin disebut "kod laluan", "kod PIN", "nombor PIN", atau "kata laluan".

6. Selepas berpasangan, sambungan BLUETOOTH diwujudkan secara automatik dan [Connected music] atau [Connected voice, music] akan dipaparkan pada skrin. Teruskan ke langkah 6 .

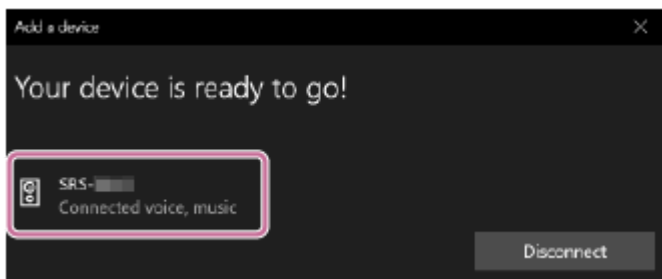

Untuk Windows 8.1

1. Klik kanan pada [Start], dan kemudian klik [Control Panel]. Apabila [All Control Panel Items] dipaparkan, pilih [Devices and Printers]. Jika skrin [Control Panel] yang muncul dan bukannya [All Control Panel Items], pilih [Large icons] atau [Small icons] daripada menu [View by] di sudut kanan atas skrin.
2. Klik [Add a device].

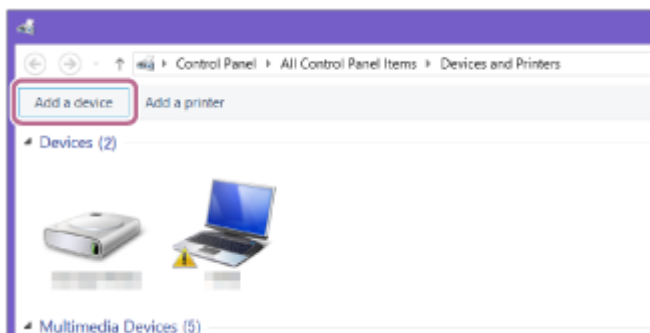

3. Pilih [SRS-XG300] dan klik [Next].

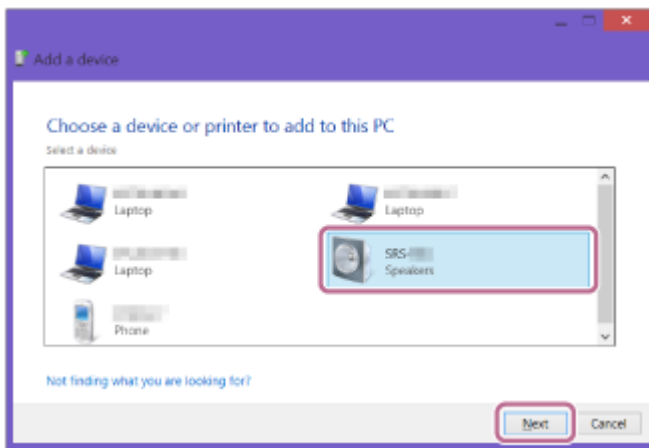

Jika kunci laluan* diperlukan, masukkan "0000".

Jika [SRS-XG300] tidak muncul, lakukan operasi sekali lagi bermula daripada langkah 3 .

* Kunci laluan mungkin disebut "kod laluan", "kod PIN", "nombor PIN", atau "kata laluan".

4. Apabila skrin berikut muncul, klik [Close].
Komputer mula memasang pemacu.

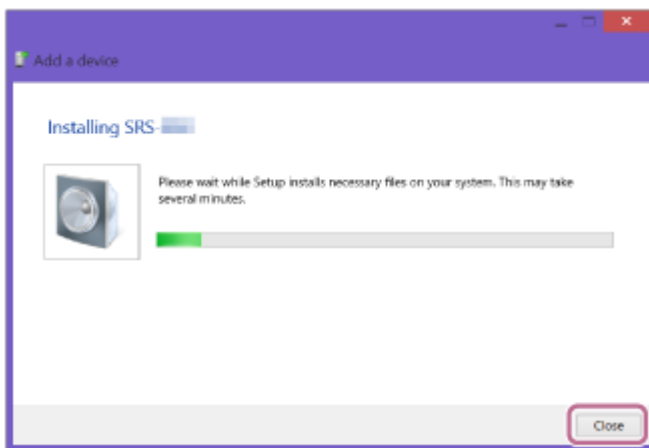

Tanda "Ⓢ" akan muncul di bahagian kiri bawah ikon [SRS-XG300] semasa pemasangan sedang berjalan. Pemasangan pemacu selesai apabila tanda "Ⓢ" hilang. Teruskan ke langkah 5 -5.

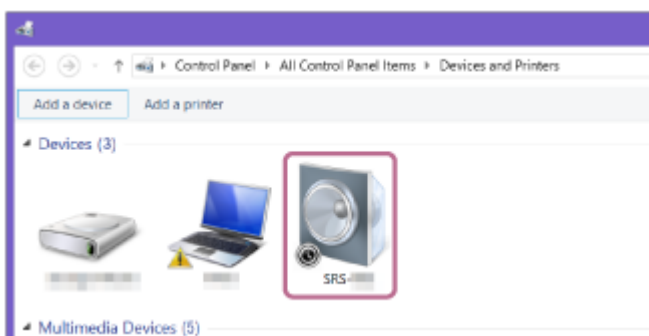

Bergantung pada komputer, pemasangan mungkin akan mengambil masa. Jika pemasangan pemacu mengambil masa terlalu panjang, fungsi Tunggu Sedia Automatik pembesar suara akan menyebabkan pembesar suara dimatikan secara automatik. Jika ini berlaku, hidupkan semula pembesar suara.

5. Klik kanan pada [SRS-XG300] dalam [Devices] dan pilih [Sound settings] daripada menu yang muncul.

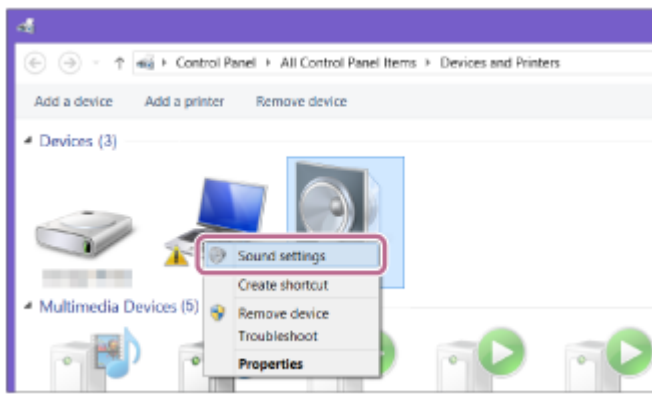

6. Sahkan [SRS-XG300 Stereo] pada skrin [Sound].

- Jika terdapat tanda semak (hijau) pada [SRS-XG300 Stereo], teruskan ke langkah 6 .

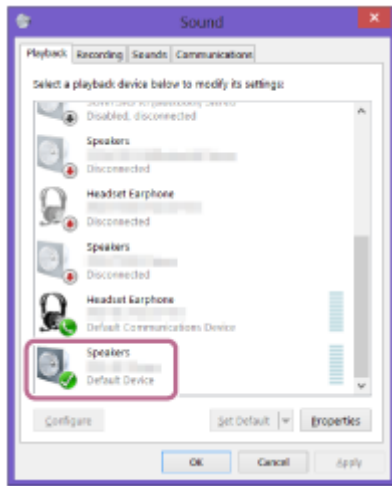

- Jika tiada tanda semak (hijau) pada [SRS-XG300 Stereo], teruskan ke langkah 5 -7.
- Jika [SRS-XG300 Stereo] tidak muncul, klik kanan pada skrin [Sound], dan pilih [Show Disabled Devices] daripada menu yang muncul. Kemudian teruskan ke langkah 5 -7.

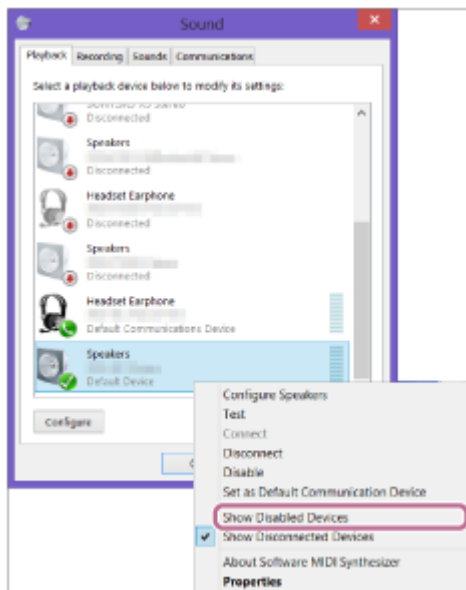

7. Klik kanan pada [SRS-XG300 Stereo] dan pilih [Connect] daripada menu yang muncul.

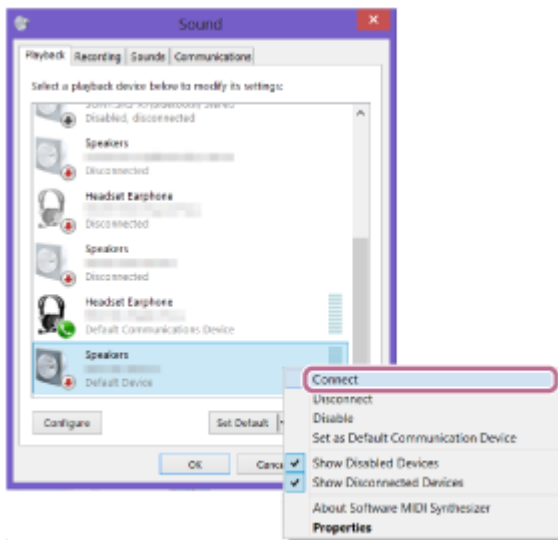

Apabila pembesar suara disambungkan, tanda semak akan muncul pada [SRS-XG300 Stereo] pada skrin [Sound]. Teruskan ke langkah 6 .

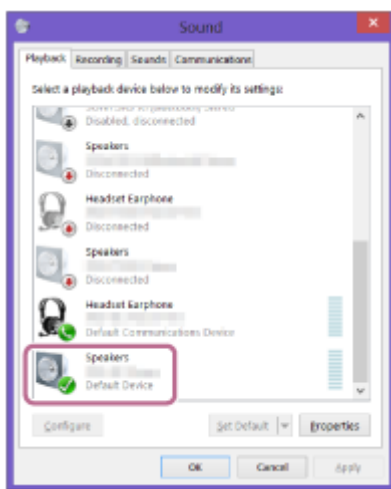

Jika anda tidak boleh mengklik [Connect] untuk [SRS-XG300 Stereo], pilih [Disable] untuk [Default Device] yang mempunyai tanda semak (hijau) pada masa ini.

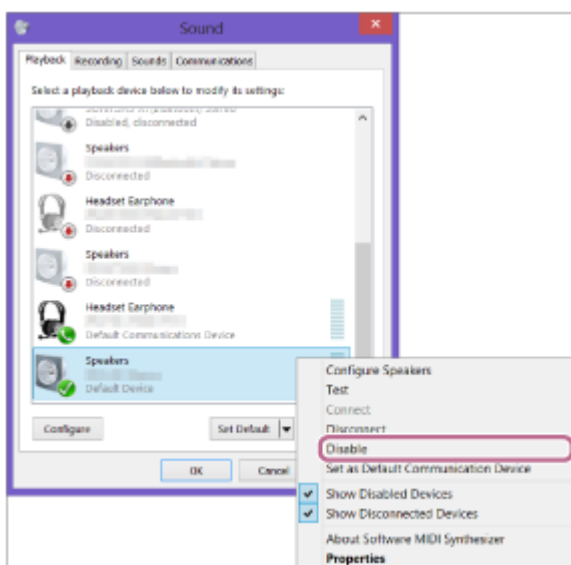

6 Ikut arahan pada skrin untuk mewujudkan sambungan BLUETOOTH.

Apabila sambungan BLUETOOTH diwujudkan, anda akan mendengar panduan suara (BLUETOOTH connected (BLUETOOTH disambungkan)) daripada pembesar suara dan aktiviti penunjuk  (BLUETOOTH) berubah daripada berkelip kepada menyala.

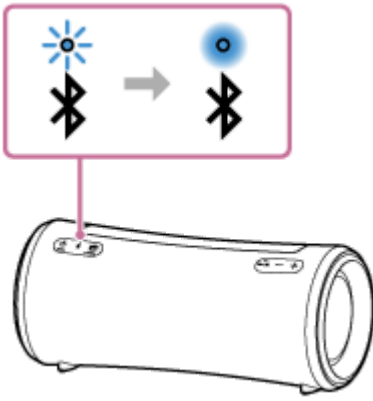

Jika percubaan untuk mewujudkan sambungan gagal, ulangi tatacara bermula daripada langkah 3 .

Petua

- Arahan di atas yang terdapat pada komputer disediakan sebagai contoh. Untuk maklumat lanjut, rujuk arahan pengendalian yang dibekalkan dengan komputer anda. Selain itu, tidak semua komputer diuji dan didapati serasi dengan tatacara di atas dan tatacara tersebut tidak boleh digunakan untuk komputer di rumah.
- Anda boleh menyambungkan pembesar suara secara serentak dengan sebanyak 2 peranti BLUETOOTH. (Sambungan berbilang titik)

Nota

- Mod berpasangan pembesar suara akan dibatalkan selepas kira-kira 5 minit dan penunjuk  (BLUETOOTH) berkelip perlahan-lahan. Walau bagaimanapun, apabila pembesar suara tidak mempunyai maklumat berpasangan, seperti di tetapan kilang, mod berpasangan tidak dapat dibatalkan. Jika mod berpasangan dibatalkan sebelum proses tamat, ulang bermula dari langkah 3 .
- Sebaik sahaja peranti BLUETOOTH dipasangkan, anda sudah tidak perlu memasang peranti lagi, kecuali dalam keadaan berikut:
 - Maklumat berpasangan telah terpadam setelah pembaikan, dsb.
 - Pembesar suara telah dipasangkan dengan 8 peranti dan perlu dipasangkan dengan peranti yang lain. Pembesar suara boleh dipasangkan dengan sebanyak 8 peranti. Apabila peranti baharu disambungkan sebagai tambahan kepada 8 peranti yang telah disambungkan, maklumat berpasangan peranti terawal yang disambungkan melalui sambungan BLUETOOTH akan digantikan dengan maklumat peranti baharu.
 - Maklumat berpasangan pembesar suara telah dipadamkan daripada peranti BLUETOOTH.
 - Pembesar suara dimulakan. Semua maklumat berpasangan akan dipadamkan. Jika anda memulakan pembesar suara, ia mungkin tidak dapat bersambung dengan komputer anda. Dalam keadaan ini, padamkan maklumat berpasangan pembesar suara pada komputer anda, dan kemudian lakukan tatacara berpasangan sekali lagi.
- Pembesar suara boleh dipasangkan dengan beberapa peranti, tetapi ia hanya boleh memainkan muzik daripada satu peranti yang dipasangkan pada satu-satu masa.
- Kunci laluan pembesar suara adalah "0000". Jika kunci laluan selain daripada "0000" ditetapkan pada peranti BLUETOOTH, berpasangan tidak dapat dilakukan dengan pembesar suara.
- Apabila kabel audio disambungkan ke jek AUDIO IN pembesar suara manakala pembesar suara dan peranti BLUETOOTH telah disambungkan melalui sambungan BLUETOOTH, bunyi daripada peranti BLUETOOTH tidak dikeluarkan daripada pembesar suara (fungsi bebas tangan tersedia). Untuk mendengar muzik daripada peranti BLUETOOTH, cabut kabel audio daripada jek AUDIO IN pembesar suara.
- Apabila menggunakan fungsi Pasangan Stereo atau fungsi Party Connect, anda tidak boleh menggunakan keupayaan sambungan berbilang titik.

Tajuk Berkaitan

- Menyambungkan pembesar suara secara serentak dengan 2 peranti BLUETOOTH (sambungan berbilang titik)
- Mendengar muzik daripada peranti melalui sambungan BLUETOOTH
- Menamatkan sambungan BLUETOOTH (Selepas digunakan)

5-039-106-41(1) Copyright 2022 Sony Corporation

Pembesar Suara Tanpa Wayar
SRS-XG300

Menyambung dengan komputer melalui sambungan BLUETOOTH (Mac)

Berpasangan merupakan proses yang diperlukan untuk saling mendaftarkan maklumat pada peranti BLUETOOTH untuk disambungkan secara wayarles.

Peranti perlu disambungkan dengan pembesar suara untuk mewujudkan sambungan BLUETOOTH untuk kali pertama. Lakukan tatacara yang sama untuk memasangkan dengan peranti lain.

Maklumat berpasangan disimpan pada pembesar suara apabila pembesar suara dimatikan.

Sistem operasi yang disokong

macOS Catalina (versi 10.15)

Lakukan yang berikut sebelum bermula.

- Letak komputer anda dalam jarak 1 m dari pembesar suara.
- Sambungkan pembesar suara ke alur keluar AC dengan penyesuai AC yang dibekalkan. Atau cas bateri terbina dalam yang boleh dicas semula dengan secukupnya.
- Sediakan arahan pengendalian yang dibekalkan bersama komputer untuk rujukan.
- Untuk mengelakkan pembesar suara mengeluarkan sebarang bunyi yang kuat secara tiba-tiba, turunkan kelantangan kedua-dua peranti BLUETOOTH dan pembesar suara atau menghentikan main balik muzik.
- Tetapkan pembesar suara komputer anda kepada hidup.
Jika pembesar suara komputer anda ditetapkan kepada  (bisu), bunyi tidak akan dikeluarkan daripada pembesar suara BLUETOOTH.

– Apabila pembesar suara komputer anda ditetapkan kepada hidup:



1 Hidupkan pembesar suara.

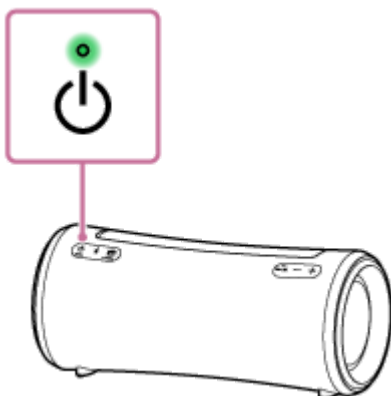

2 Periksa penunjuk (BLUETOOTH) sekiranya terdapat aktiviti.

Apabila penunjuk berkelip dua kali

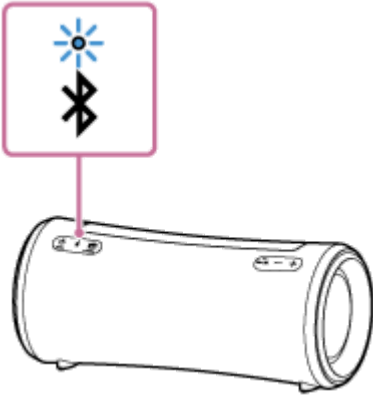

Selepas anda memasang pembesar suara dengan peranti BLUETOOTH buat kali pertama setelah membeli atau memulakan pembesar suara (pembesar suara tidak mempunyai maklumat berpasangan), pembesar suara akan memasuki mod berpasangan secara automatik apabila ia dihidupkan. Teruskan ke langkah 4 .

Apabila penunjuk berkelip perlahan-lahan

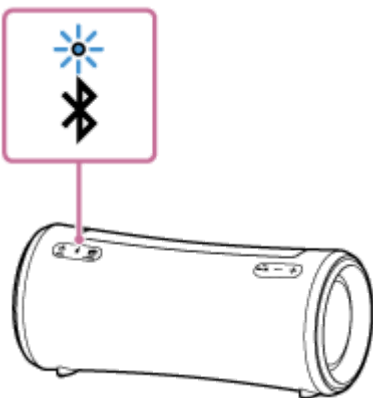

Pembesar suara sedang mencari sambungan BLUETOOTH.

- Untuk memasang pembesar suara dengan peranti BLUETOOTH yang kedua atau seterusnya (apabila pembesar suara mempunyai maklumat berpasangan peranti BLUETOOTH yang lain), teruskan ke langkah 3 .
- Untuk menyambung semula pembesar suara dengan salah satu peranti BLUETOOTH yang sebelum ini telah dipasangkan dengan pembesar suara, teruskan ke langkah 4 .
Bergantung pada peranti BLUETOOTH, pembesar suara mungkin disambungkan semula dengan peranti sejeurus selepas ia dihidupkan. Untuk butiran, rujuk arahan pengendalian yang dibekalkan dengan peranti BLUETOOTH anda.

Apabila penunjuk terus menyala

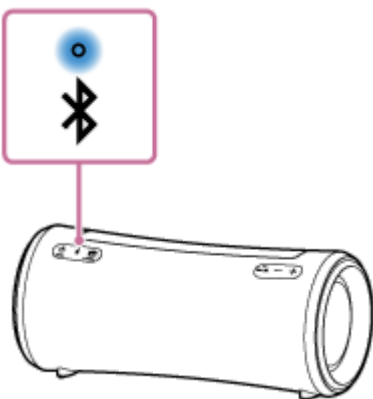

Pembesar suara telah disambungkan dengan salah satu daripada peranti BLUETOOTH.

Untuk menyambungkan pembesar suara dengan peranti BLUETOOTH yang lain, lakukan salah satu daripada berikut:

- Untuk memasang pembesar suara dengan peranti BLUETOOTH yang kedua atau seterusnya (apabila pembesar suara mempunyai maklumat berpasangan peranti BLUETOOTH yang lain), teruskan ke langkah 3 .
- Untuk menyambung semula pembesar suara dengan salah satu peranti BLUETOOTH yang sebelum ini telah dipasangkan dengan pembesar suara, teruskan ke langkah 4 .

3 Tekan butang (BLUETOOTH).

Anda akan mendengar panduan suara (BLUETOOTH pairing (Perpasangan BLUETOOTH)) daripada pembesar suara dan penunjuk  mula berkelip dua kali (mod berpasangan).

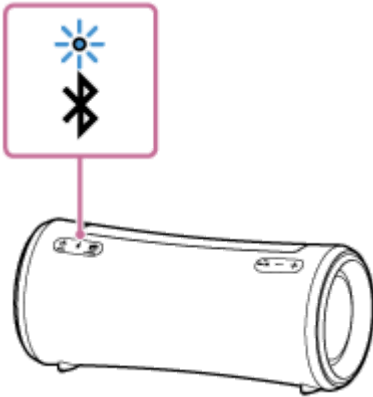

4 Cari pembesar suara di komputer.

1. Klik  (System Preferences)] - [Bluetooth] dalam bar tugas di bahagian bawah kanan skrin.

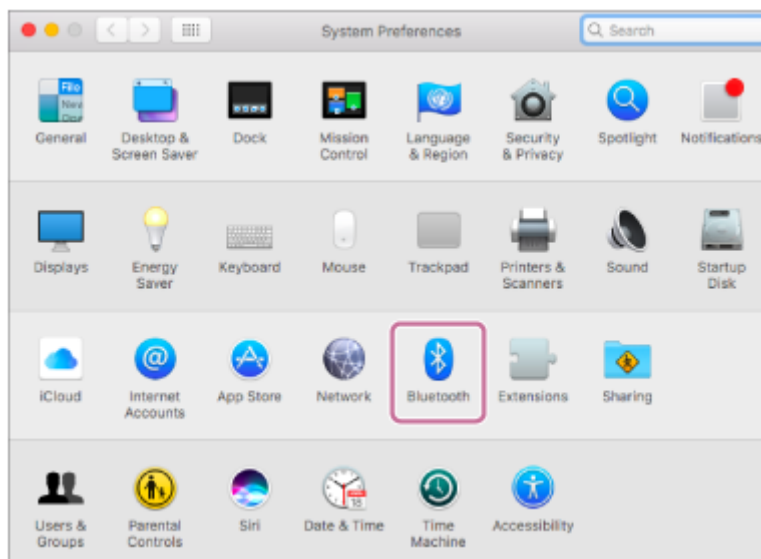

2. Pilih [SRS-XG300] dari skrin Bluetooth, kemudian klik [Pair].

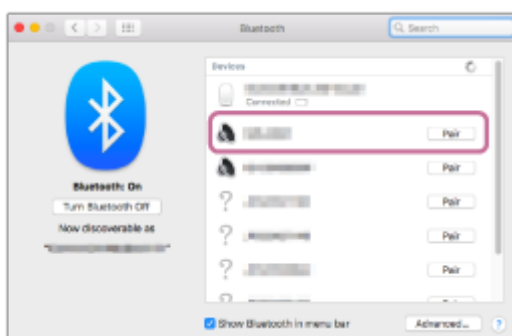

5 Ikut arahan pada skrin untuk mewujudkan sambungan BLUETOOTH.

Apabila sambungan BLUETOOTH diwujudkan, anda akan mendengar panduan suara (BLUETOOTH connected (BLUETOOTH disambungkan)) daripada pembesar suara dan aktiviti penunjuk  (BLUETOOTH) berubah daripada berkelip kepada menyala.

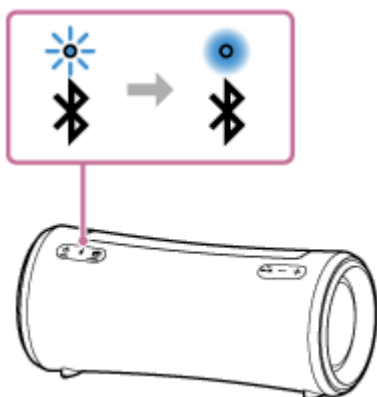

Jika percubaan untuk mewujudkan sambungan gagal, ulangi tatacara bermula daripada langkah **3**.

6 Klik ikon pembesar suara pada bahagian atas kanan skrin dan pilih [SRS-XG300].

Anda boleh menikmati main balik muzik, dan lain-lain dari komputer anda.

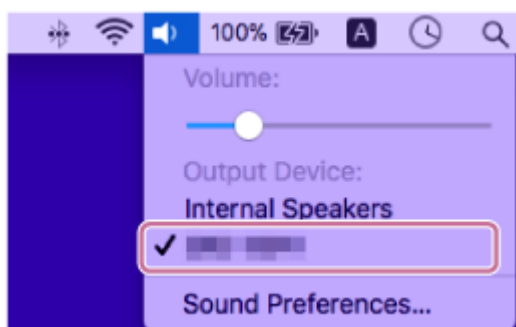

Petua

- Arahan di atas yang terdapat pada komputer disediakan sebagai contoh. Untuk maklumat lanjut, rujuk arahan pengendalian yang dibekalkan dengan komputer anda. Selain itu, tidak semua komputer diuji dan didapati serasi dengan tatacara di atas dan tatacara tersebut tidak boleh digunakan untuk komputer di rumah.
- Anda boleh menyambungkan pembesar suara secara serentak dengan sebanyak 2 peranti BLUETOOTH. (Sambungan berbilang titik)

Nota

- Mod berpasangan pembesar suara dibatalkan selepas kira-kira 5 minit dan penunjuk  (BLUETOOTH) berkelip perlahan-lahan. Walau bagaimanapun, apabila pembesar suara tidak mempunyai maklumat berpasangan, seperti di tetapan kilang, mod berpasangan tidak dapat dibatalkan. Jika mod berpasangan dibatalkan sebelum proses tamat, ulang bermula dari langkah **3**.
- Sebaik sahaja peranti BLUETOOTH dipasang, anda sudah tidak perlu memasang peranti lagi, kecuali dalam keadaan berikut:
 - Maklumat berpasangan telah terpadam setelah pembaikan, dsb.
 - Pembesar suara telah dipasang dengan 8 peranti dan perlu dipasang dengan peranti lain. Pembesar suara boleh dipasang dengan sebanyak 8 peranti. Apabila peranti baharu disambungkan sebagai tambahan kepada 8 peranti yang telah disambungkan, maklumat berpasangan peranti terawal yang disambungkan melalui sambungan BLUETOOTH akan digantikan dengan maklumat peranti baharu.
 - Maklumat berpasangan dengan pembesar suara telah dipadamkan daripada peranti BLUETOOTH.

– Pembesar suara dimulakan.

Semua maklumat berpasangan akan dipadamkan. Jika anda memulakan pembesar suara, ia mungkin tidak dapat bersambung dengan komputer anda. Dalam keadaan ini, padamkan maklumat berpasangan pembesar suara pada komputer anda, dan kemudian lakukan tatacara berpasangan sekali lagi.

- Pembesar suara boleh dipasangkan dengan beberapa peranti, tetapi ia hanya boleh memainkan muzik daripada satu peranti yang dipasangkan pada satu-satu masa.
- Kunci laluan pembesar suara adalah "0000". Jika kunci laluan selain daripada "0000" ditetapkan pada peranti BLUETOOTH, berpasangan tidak dapat dilakukan dengan pembesar suara.
- Apabila kabel audio disambungkan ke jek AUDIO IN pembesar suara manakala pembesar suara dan peranti BLUETOOTH telah disambungkan melalui sambungan BLUETOOTH, bunyi daripada peranti BLUETOOTH tidak dikeluarkan daripada pembesar suara (fungsi bebas tangan tersedia). Untuk mendengar muzik daripada peranti BLUETOOTH, cabut kabel audio daripada jek AUDIO IN pembesar suara.
- Apabila menggunakan fungsi Pasangan Stereo atau fungsi Party Connect, anda tidak boleh menggunakan keupayaan sambungan berbilang titik.

Tajuk Berkaitan

- [Menyambungkan pembesar suara secara serentak dengan 2 peranti BLUETOOTH \(sambungan berbilang titik\)](#)
- [Mendengar muzik daripada peranti melalui sambungan BLUETOOTH](#)
- [Menamatkan sambungan BLUETOOTH \(Selepas digunakan\)](#)

Pembesar Suara Tanpa Wayar
SRS-XG300

Menyambungkan pembesar suara secara serentak dengan 2 peranti BLUETOOTH (sambungan berbilang titik)

Apabila pembesar suara disambungkan secara serentak dengan 2 peranti BLUETOOTH melalui sambungan BLUETOOTH, anda boleh melakukan perkara yang berikut:

- Menukar sumber main balik muzik antara 2 peranti
Anda boleh menukar sumber main balik muzik daripada satu peranti ke peranti yang lain tanpa mewujudkan semula penyambungan semula BLUETOOTH.

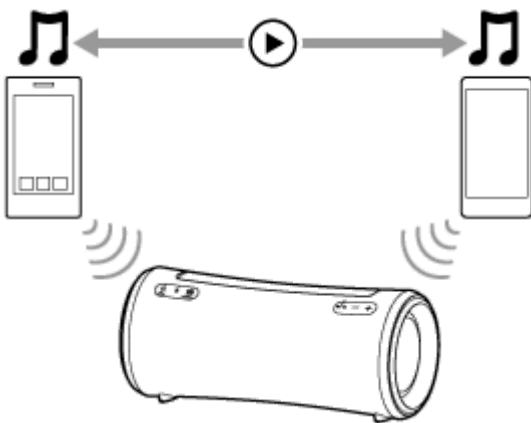

- Bersedia untuk panggilan masuk ke salah satu daripada 2 peranti telefon pintar/iPhone
Anda boleh meletakkan kedua-dua daripada 2 peranti telefon pintar/iPhone dalam keadaan bersedia untuk panggilan masuk sambil mendengar muzik dimainkan pada salah sebuah peranti telefon pintar/iPhone, dan menerima panggilan masuk ke salah sebuah peranti telefon pintar/iPhone apabila terdapat panggilan masuk.

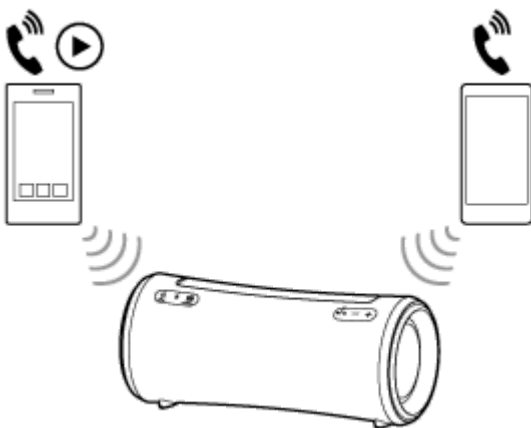

Menyambungkan pembesar suara secara serentak dengan 2 peranti melalui sambungan BLUETOOTH

1 Sambungkan pembesar suara dengan peranti BLUETOOTH pertama.

Untuk maklumat lanjut tentang tatacara sambungan BLUETOOTH, lihat salah satu tatacara berikut yang boleh digunakan untuk peranti anda.

- [Memasang dan menyambung dengan peranti BLUETOOTH®](#)
- [Menyambung dengan komputer melalui sambungan BLUETOOTH \(Windows®\)](#)

- Menyambung dengan komputer melalui sambungan BLUETOOTH (Mac)

2 **Sambil mengekalkan sambungan pembesar suara disambungkan dengan peranti BLUETOOTH pertama, tekan butang  (BLUETOOTH).**

Anda akan mendengar panduan suara (BLUETOOTH pairing (Perpasangan BLUETOOTH)) daripada pembesar suara dan penunjuk  (BLUETOOTH) mula berkelip dua kali (mod berpasangan).

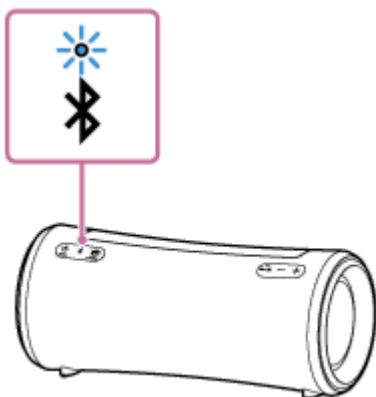

3 **Kendalikan peranti BLUETOOTH yang kedua untuk mencari pembesar suara.**

4 **Ikut arahan pada skrin untuk mewujudkan sambungan BLUETOOTH.**

Apabila sambungan BLUETOOTH diwujudkan, anda akan mendengar panduan suara (BLUETOOTH 2nd Device Connected (Peranti Ke-2 BLUETOOTH Disambungkan)) daripada pembesar suara dan aktiviti penunjuk  (BLUETOOTH) berubah daripada berkelip kepada menyala.

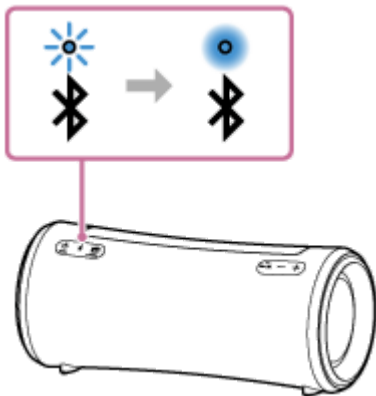

Mengubah peranti BLUETOOTH dalam sambungan berbilang titik

Sambil mengekalkan sambungan pembesar suara dengan 2 peranti dalam sambungan berbilang titik, anda boleh cuba untuk menyambung ke peranti yang lain melalui sambungan BLUETOOTH.

Apabila anda mengendalikan pembesar suara dan peranti ketiga dalam percubaan untuk mewujudkan sambungan BLUETOOTH, sambungan BLUETOOTH dengan salah satu daripada 2 peranti yang digunakan untuk main balik muzik atau panggilan telefon yang sebelumnya dikekalkan dan sambungan BLUETOOTH dengan peranti yang lain diputuskan. Kemudian, sambungan BLUETOOTH diwujudkan antara pembesar suara dengan peranti ketiga.

Main balik muzik apabila pembesar suara disambungkan dengan 2 peranti dalam sambungan berbilang titik

- Apabila anda mengendalikan pembesar suara untuk memainkan muzik, muzik mula bermain pada salah satu peranti dalam sambungan berbilang titik yang digunakan untuk main balik yang sebelumnya.

- Untuk memainkan muzik pada peranti yang lain (kedua) dalam sambungan berbilang titik, kendalikan peranti kedua untuk memulakan main balik muzik.
Bergantung pada keadaan, anda mungkin masih dapat mendengar muzik dimainkan pada peranti yang sama (pertama) selepas anda mengendalikan peranti yang kedua untuk memulakan main balik. Dalam keadaan sedemikian, hentikan main balik pada peranti pertama. Kemudian, anda akan dapat mendengar muzik dimainkan pada peranti yang kedua.

Menerima panggilan apabila pembesar suara disambungkan dengan 2 peranti telefon pintar/iPhone dalam sambungan berbilang titik

- Menyambungkan pembesar suara dengan 2 peranti telefon pintar/iPhone dalam sambungan berbilang titik meletakkan kedua-dua peranti dalam keadaan bersedia untuk panggilan masuk.
- Apabila panggilan masuk tiba pada salah sebuah peranti dalam sambungan berbilang titik, nada dering dapat didengar melalui pembesar suara.
- Apabila panggilan masuk yang lain tiba pada peranti yang lain (kedua) apabila anda sedang bercakap pada panggilan yang pertama melalui pembesar suara, nada dering dapat didengar daripada peranti yang kedua. Selepas menamatkan panggilan pada peranti yang pertama, anda dapat mendengar nada dering pada peranti yang kedua melalui pembesar suara.

Perihal panduan suara

Apabila pembesar suara disambungkan dengan peranti dalam sambungan berbilang titik, anda dapat mendengar panduan suara yang berikut daripada pembesar suara mengikut syarat.

- Apabila sambungan BLUETOOTH diwujudkan antara pembesar suara dengan peranti pertama: "BLUETOOTH Device1 Connected (Peranti 1 BLUETOOTH Disambungkan)"
- Apabila sambungan BLUETOOTH diwujudkan antara pembesar suara dengan peranti kedua: "BLUETOOTH Device2 Connected (Peranti 2 BLUETOOTH Disambungkan)"
- Apabila sambungan BLUETOOTH dengan peranti pertama diputuskan: "BLUETOOTH Device1 Disconnected (Peranti 1 BLUETOOTH Diputuskan Sambungan)"
- Apabila sambungan BLUETOOTH dengan peranti kedua diputuskan: "BLUETOOTH Device2 Disconnected (Peranti 2 BLUETOOTH Diputuskan Sambungan)"
- Apabila sambungan BLUETOOTH dengan peranti pertama diputuskan dan digantikan dengan sambungan BLUETOOTH yang diwujudkan dengan peranti ketiga: "BLUETOOTH Device1 Replaced (Peranti 1 BLUETOOTH Digantikan)"
- Apabila sambungan BLUETOOTH dengan peranti kedua diputuskan dan digantikan dengan sambungan BLUETOOTH yang diwujudkan dengan peranti ketiga: "BLUETOOTH Device2 Replaced (Peranti 2 BLUETOOTH Digantikan)"

Petua

- Selagi fungsi BLUETOOTH diaktifkan pada peranti BLUETOOTH yang telah disambungkan dengan pembesar suara sebelum ini, pembesar suara akan disambungkan semula dengan peranti sejourus selepas pembesar suara dihidupkan.
- Anda boleh melakukan operasi termasuk mewujudkan dan memutuskan sambungan BLUETOOTH dengan menggunakan "Sony | Music Center".

Nota

- Apabila menggunakan fungsi Pasangan Stereo atau fungsi Party Connect, anda tidak boleh menggunakan keupayaan sambungan berbilang titik.
- Bergantung pada peranti BLUETOOTH, anda mungkin tidak dapat menggunakan keupayaan sambungan berbilang titik.

- Sambungan berbilang titik tidak boleh dinyahdayakan.

Tajuk Berkaitan

- [Memasang dan menyambung dengan peranti BLUETOOTH®](#)
- [Menyambung dengan komputer melalui sambungan BLUETOOTH \(Windows®\)](#)
- [Menyambung dengan komputer melalui sambungan BLUETOOTH \(Mac\)](#)

5-039-106-41(1) Copyright 2022 Sony Corporation

Pembesar Suara Tanpa Wayar
SRS-XG300

Mendengar muzik daripada peranti melalui sambungan BLUETOOTH

Anda boleh menikmati pendengaran muzik daripada peranti BLUETOOTH dan mengendalikan peranti menggunakan pembesar suara melalui sambungan BLUETOOTH sekiranya peranti tersebut menyokong profil BLUETOOTH yang berikut.

A2DP (Advanced Audio Distribution Profile)

Membolehkan anda menikmati kandungan audio berkualiti tinggi secara wayarles.

AVRCP (Audio Video Remote Control Profile)

Membolehkan anda melaraskan kelantangan dan mengoperasi untuk memainkan, menjeda atau melangkaui ke permulaan trek seterusnya/yang sedang dimainkan.

Operasi mungkin berbeza bergantung pada peranti BLUETOOTH. Juga, rujuk arahan pengendalian yang dibekalkan bersama peranti BLUETOOTH.

Nota

- Pastikan dahulu bahawa kelantangan peranti BLUETOOTH dan pembesar suara ditetapkan pada tahap yang sederhana untuk mengelakkan pembesar suara mengeluarkan apa-apa bunyi yang kuat secara tiba-tiba. Bergantung pada peranti BLUETOOTH, pelarasan kelantangan pembesar suara mungkin tidak dapat dilakukan pada peranti BLUETOOTH apabila main balik pada peranti diberhentikan/dijeda.

1 Apabila kabel audio disambungkan ke jek AUDIO IN, cabut kabel tersebut.

Apabila kabel audio disambungkan ke jek AUDIO IN, anda tidak dapat mendengar muzik daripada mana-mana peranti BLUETOOTH.

2 Sambungkan pembesar suara dengan peranti BLUETOOTH.

Apabila sambungan BLUETOOTH diwujudkan, anda akan mendengar panduan suara (BLUETOOTH connected (BLUETOOTH disambungkan)) daripada pembesar suara dan aktiviti penunjuk  (BLUETOOTH) berubah daripada berkelip kepada menyala.

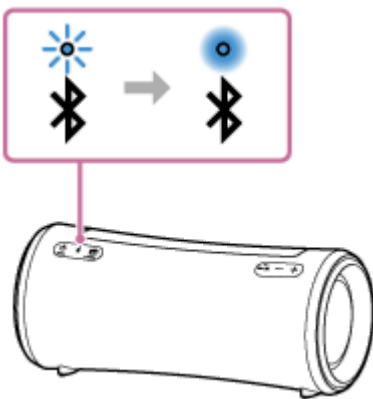

3 Mulakan main balik pada peranti BLUETOOTH.

4 Laraskan kelantangan dengan menekan butang $-/+$ (kelantangan) pada pembesar suara atau kendalikan peranti BLUETOOTH.

Apabila anda menekan butang $-/+$ (kelantangan) pada pembesar suara atau melaraskan kelantangan pada peranti BLUETOOTH, penunjuk \cup (kuasa) berkelip sekali atau 3 kali.

Bergantung pada peranti BLUETOOTH yang anda gunakan, penunjuk \cup (kuasa) pada pembesar suara mungkin tidak berkelip walaupun anda melaraskan kelantangan pada peranti BLUETOOTH.

Tekan dan tahan butang $-/+$ (kelantangan) untuk pelarasan pantas.

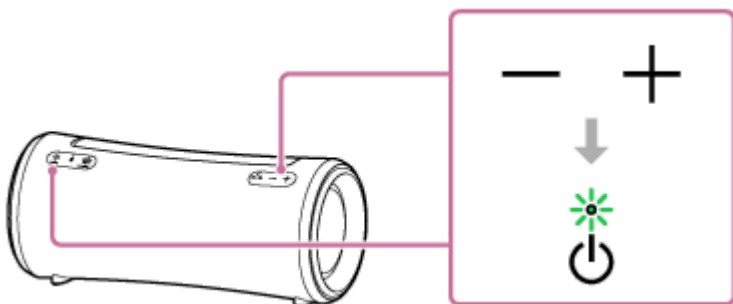

Semasa main balik, anda boleh menggunakan butang pada pembesar suara untuk melaksanakan operasi berikut.

Menjeda

Tekan butang $\blacktriangleright\parallel$ (main)/ \curvearrowright (telefon) semasa main balik untuk menjeda. Tekan ia sekali lagi untuk membatalkan jeda.

Melangkau ke permulaan trek yang seterusnya

Tekan butang $\blacktriangleright\parallel$ (main)/ \curvearrowright (telefon) dua kali dengan pantas semasa main balik.

Melangkau ke permulaan trek yang sedang dimainkan atau trek sebelumnya*

Tekan butang $\blacktriangleright\parallel$ (main)/ \curvearrowright (telefon) 3 kali dengan pantas semasa main balik.

* Operasi berbeza bergantung pada peranti BLUETOOTH yang digunakan.

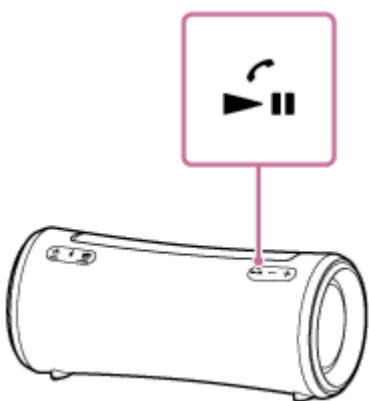

Petua

- Selagi pembesar suara disambungkan ke alur keluar AC menggunakan penyesuai AC (dibekalkan), bateri terbina dalam pembesar suara mampu mengecas sendiri walaupun main balik muzik daripada pembesar suara sedang dijalankan. Bergantung pada penggunaan pembesar suara, pengecasan mungkin akan mengambil masa yang lama. Apabila anda ingin menggunakan pembesar suara semasa mengecas bateri, turunkan kelantangan pembesar suara, atau matikan pembesar suara dan biarkan bateri mengecas sendiri sepenuhnya sebelum menggunakan pembesar suara.
- Apabila anda menetapkan kelantangan pembesar suara pada tahap maksimum atau minimum, penunjuk \cup (kuasa) berkelip 3 kali.

Nota

- Untuk peranti Apple iOS, pembesar suara serasi dengan iOS 10.0 atau versi yang lebih baharu. Sambungan BLUETOOTH tidak tersedia pada peranti dengan iOS 9.x atau versi yang lebih lama.

- Jika keadaan komunikasi lemah, peranti BLUETOOTH mungkin bertindak balas dengan salah terhadap operasi pada pembesar suara.
- Apabila main balik muzik dijalankan pada peranti BLUETOOTH, jangan sambungkan peranti ke jek AUDIO IN. Menyambungkan peranti ke jek AUDIO IN secara automatik meletakkan pembesar suara kepada mod AUDIO IN dan anda tidak dapat mendengar muzik daripada mana-mana peranti BLUETOOTH.
- Apabila pembesar suara mempunyai peranti yang disambungkan ke jek AUDIO IN, anda masih boleh mendengar muzik daripada peranti BLUETOOTH yang disambungkan melalui sambungan BLUETOOTH dengan memilih, sebagai contoh, [My Library] di "Sony | Music Center".
- Apabila menggunakan pembesar suara di tempat yang bersuhu tinggi, kelantangan mungkin berkurangan untuk melindungi bateri terbina dalam.
- Apabila bateri terbina dalam hampir habis, kelantangan pembesar suara maksimum semakin berkurangan.
- Bergantung pada peranti BLUETOOTH, anda mungkin perlu melaraskan kelantangan atau menetapkan tetapan output audio pada peranti yang disambung.
- Bunyi bising atau gangguan bunyi mungkin berlaku bergantung pada peranti BLUETOOTH yang disambung ke pembesar suara, persekitaran komunikasi atau persekitaran penggunaan.

Tajuk Berkaitan

- [Menamatkan sambungan BLUETOOTH \(Selepas digunakan\)](#)
- [Mengecas pembesar suara](#)

Pembesar Suara Tanpa Wayar
SRS-XG300

Memilih kualiti main balik muzik melalui sambungan BLUETOOTH (Codec)

Pilihan “Keutamaan pada Kualiti Bunyi” dan “Keutamaan pada Sambungan Stabil” tersedia pada pembesar suara untuk kualiti sambungan BLUETOOTH. Pilihan “Keutamaan pada Kualiti Bunyi” bukan sahaja memberikan keserasian dengan SBC tetapi juga dengan AAC dan LDAC untuk main balik muzik dengan kualiti bunyi yang tinggi, manakala pilihan “Keutamaan pada Sambungan Stabil” membolehkan main balik muzik melalui sambungan BLUETOOTH yang lebih stabil. Semasa pembelian, pilihan “Keutamaan pada Kualiti Bunyi” telah dipilih.

Codec yang Disokong

- Keutamaan pada Kualiti Bunyi (tetapan lalai): Codec optimum dipilih secara automatik daripada AAC, LDAC dan SBC.
- Keutamaan pada Sambungan Stabil: SBC telah dipilih.



1 Hidupkan pembesar suara.

Penunjuk  (BLUETOOTH) berkelip* dalam warna biru.

* Jika peranti BLUETOOTH yang telah disambungkan dengan pembesar suara sebelum ini terletak berdekatan, pembesar suara mungkin menyambung dengan peranti tersebut secara automatik. Dalam keadaan sedemikian, penunjuk  (BLUETOOTH) pada pembesar suara menyala dalam warna biru.

2 Tukar kualiti sambungan BLUETOOTH.

Apabila menggunakan butang pembesar suara

1. Tekan dan tahan butang  (main)/  (telefon) dan butang  (BLUETOOTH) secara serentak selama kira-kira 2 saat.

Apabila tetapan ditukar kepada pilihan “Keutamaan pada Sambungan Stabil”, penunjuk  (kuasa) berkelip 3 kali dalam warna hijau.

Apabila tetapan ditukar kepada pilihan “Keutamaan pada Kualiti Bunyi”, penunjuk  (kuasa) berkelip dua kali dalam warna hijau.

Apabila pembesar suara disambungkan dengan peranti BLUETOOTH, semua sambungan diputuskan secara automatik kemudian diwujudkan semula dan persediaan baharu akan dikenakan.

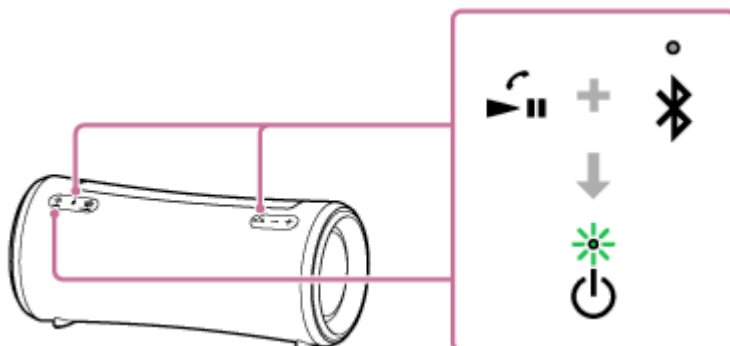

Petua

- Selagi pembesar suara disambungkan ke alur keluar AC menggunakan penyesuai AC yang dibekalkan, anda juga boleh menukar kualiti sambungan BLUETOOTH semasa pembesar suara dimatikan.

Semasa menggunakan “Sony | Music Center”

1. Pasangkan pembesar suara dengan peranti BLUETOOTH, seperti telefon pintar.

Apabila sambungan BLUETOOTH diwujudkan, anda akan mendengar panduan suara (BLUETOOTH connected (BLUETOOTH disambungkan)) daripada pembesar suara.

2. Ketik [Music Center] pada telefon pintar anda, dan lain-lain untuk memulakan aplikasi.



Music Center

3. Ketik [SRS-XG300].
4. Ketik [Settings] - [Sound] - [Bluetooth Connection Quality], kemudian pilih [Priority on Sound Quality] atau [Priority on Stable Connection].
5. Putuskan sambungan dengan peranti BLUETOOTH, kemudian wujudkan sambungan sekali lagi. Pilihan menjadi berkesan.

Petua

- Apabila menggunakan fungsi Pasangan Stereo atau fungsi Party Connect, codec bertukar secara automatik kepada SBC.

Nota

- Apabila pilihan "Keutamaan pada Kualiti Bunyi" dipilih, bunyi bising atau gangguan bunyi mungkin berlaku bergantung pada tetapan peranti BLUETOOTH dan keadaan sekitar. Dalam keadaan sedemikian, tukar kualiti sambungan BLUETOOTH kepada pilihan "Keutamaan pada Sambungan Stabil".

Tajuk Berkaitan

- [Menggunakan fungsi tunggu sedia BLUETOOTH \(hidup automatik\)](#)
- [Apa anda boleh lakukan dengan "Sony | Music Center"](#)

Pembesar Suara Tanpa Wayar
SRS-XG300

Menamatkan sambungan BLUETOOTH (Selepas digunakan)

Apabila anda selesai memainkan muzik dengan peranti BLUETOOTH laksanakan salah satu daripada operasi berikut untuk menamatkan sambungan BLUETOOTH.

Apabila sambungan BLUETOOTH diputuskan, anda akan mendengar panduan suara (BLUETOOTH disconnected (BLUETOOTH diputuskan sambungan)) daripada pembesar suara.

- Matikan fungsi BLUETOOTH pada peranti BLUETOOTH.
Untuk maklumat lanjut, rujuk arahan pengendalian yang dibekalkan dengan peranti.
- Matikan peranti BLUETOOTH.
- Matikan pembesar suara.

Petua

- Apabila menggunakan fungsi Pasangan Stereo, jika anda mematikan satu pembesar suara, pembesar suara yang lain juga akan dimatikan secara automatik. Sambungan BLUETOOTH antara sistem ditamatkan.
- Apabila anda selesai memainkan muzik, sambungan BLUETOOTH boleh ditamatkan secara automatik bergantung pada peranti BLUETOOTH.

Tajuk Berkaitan

- [Mematikan kuasa](#)
- [Apa anda boleh lakukan dengan "Sony | Music Center"](#)
- [Fungsi Tunggu Sedia Automatik \(penjimatan kuasa\)](#)

Pembesar Suara Tanpa Wayar
SRS-XG300

Mendengar muzik dari peranti audio mudah alih, dsb.

Anda boleh menggunakan pembesar suara dengan menyambungkan peranti audio mudah alih, dsb., kepada pembesar suara menggunakan kabel audio (tersedia secara komersial).

Nota

- Sebelum mewujudkan sambungan antara pembesar suara dan peranti audio mudah alih, turunkan kelantangan pembesar suara dan peranti untuk mengelakkan sebarang bunyi kuat yang dikeluarkan secara tiba-tiba daripada pembesar suara.

1 Sambungkan peranti ke jek AUDIO IN dengan kabel audio (tersedia secara komersial).

Untuk sambungan, gunakan kabel audio dengan plag mini stereo (tanpa rintangan)^{*1} di kedua-dua hujung.

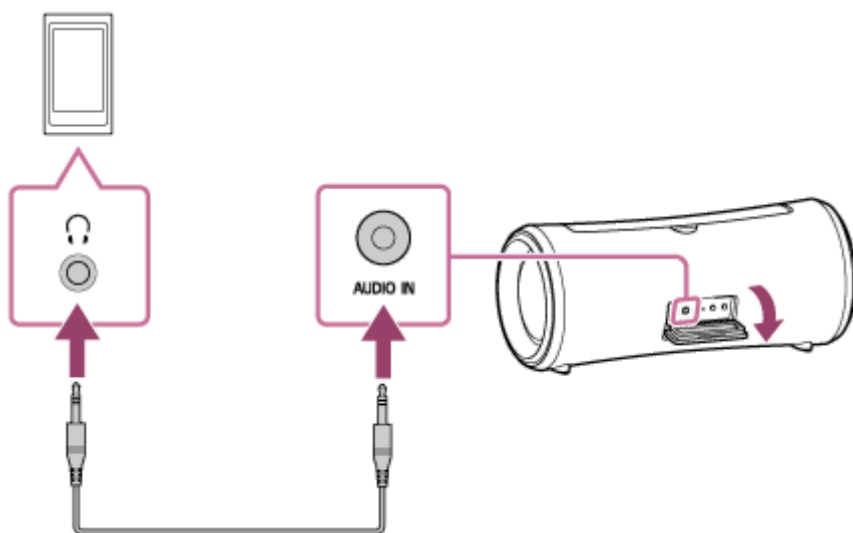

^{*1} Jika anda menggunakan kabel audio (dengan plag mini stereo) yang mempunyai rintangan yang tinggi, bunyi mungkin menjadi lebih perlahan. Oleh itu, pastikan anda menggunakan kabel (dengan plag mini stereo) tanpa rintangan.

2 Hidupkan pembesar suara.

Penunjuk  (kuasa) menyala dalam warna hijau.^{*2}

^{*2} Jika peranti BLUETOOTH yang telah disambungkan dengan pembesar suara sebelum ini terletak berdekatan, pembesar suara mungkin menyambung dengan peranti tersebut secara automatik. Dalam keadaan sedemikian, penunjuk  (BLUETOOTH) pada pembesar suara menyala dalam warna biru.

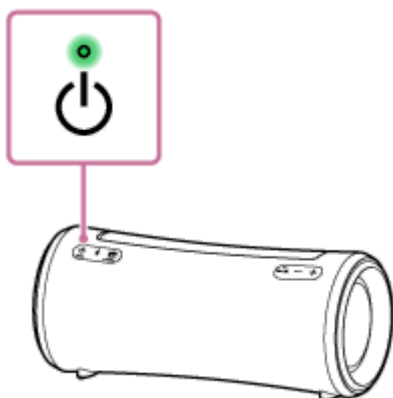

3 Hidupkan dan mulakan main balik pada peranti yang disambungkan.

4 Laraskan aras kelantangan peranti yang disambungkan kepada sederhana.

Jika kelantangan diselaraskan oleh operasi pada peranti audio mudah alih yang disambung, penunjuk  (kuasa) pada pembesar suara tidak akan berkelip.

5 Tekan butang $-/+$ (kelantangan) untuk melaraskan kelantangan.

Apabila anda menekan butang $-/+$ (kelantangan) untuk melaraskan kelantangan, penunjuk  (kuasa) berkelip sekali atau 3 kali.

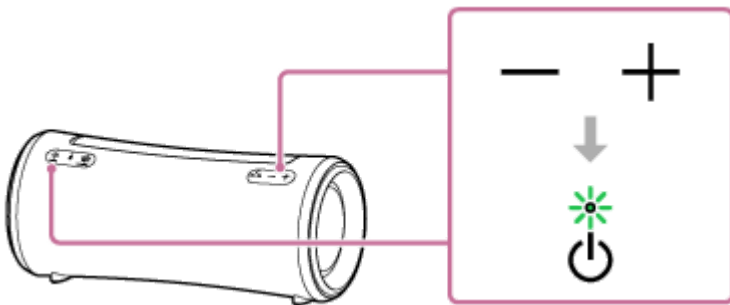

Petua

- Apabila anda tidak dapat mendengar bunyi, naikkan kelantangan pada peranti yang disambung.
- Selagi pembesar suara disambungkan dengan telefon pintar atau telefon bimbit melalui sambungan HFP (Hands-free Profile) BLUETOOTH, anda boleh bercakap di telefon secara bebas tangan sambil mendengar muzik daripada peranti yang disambungkan dengan pembesar suara melalui kabel audio juga.

Nota

- Apabila kabel audio dipalamkan ke jek AUDIO IN, keutamaan diberikan kepada output audio melalui jek AUDIO IN dan output audio daripada peranti BLUETOOTH dinyahdayakan. Bergantung pada keadaan sambungan BLUETOOTH, penunjuk  (BLUETOOTH) pada pembesar suara menyala atau berkelip dalam warna biru. Walau bagaimanapun, ini bukanlah menunjukkan adanya kerosakan.
- Apabila pembesar suara mempunyai kabel audio yang dipalamkan, anda masih boleh mendengar muzik daripada peranti BLUETOOTH yang disambungkan melalui sambungan BLUETOOTH dengan memilih, sebagai contoh, [My Library] pada "Sony | Music Center".
- Apabila fungsi Pasangan Stereo atau fungsi Party Connect sedang digunakan, pembesar suara tidak mampu mengeluarkan muzik yang dimainkan pada peranti yang disambungkan ke jek AUDIO IN menggunakan kabel audio.
- Apabila pembesar suara dalam mod AUDIO IN, anda boleh menyediakan pembesar suara untuk fungsi Pasangan Stereo atau fungsi Party Connect dengan "Sony | Music Center" juga. Selepas persediaan selesai, walau bagaimanapun, pembesar suara akan memasuki mod BLUETOOTH secara automatik.
- Semasa menyambungkan peranti audio mudah alih ke jek AUDIO IN dan memainkan muzik, anda tidak boleh menggunakan butang pada pembesar suara untuk melakukan operasi seperti menjeda, melangkaui ke permulaan trek yang seterusnya dan melangkaui ke permulaan trek semasa.
- Jangan gunakan jek AUDIO IN di tempat pembesar suara berkemungkinan terkena percikan air. Penyesuai AC yang dibekalkan serta jek dan port (USB/AUDIO IN) di belakang penutup tidak direka bentuk untuk kalis air atau kalis habuk.
- Pastikan anda menutup penutup dengan sepenuhnya setelah mencabut kabel audio daripada pembesar suara. Penutup memainkan peranan yang sangat penting dalam penyelenggaraan prestasi kalis air dan kalis habuk.

Tajuk Berkaitan

- [Fungsi Tunggu Sedia Automatik \(penjimatan kuasa\)](#)

5-039-106-41(1) Copyright 2022 Sony Corporation

Pembesar Suara Tanpa Wayar
SRS-XG300

Tukar dan nikmati pelbagai kesan bunyi

Anda boleh menukar dan menikmati pelbagai kesan bunyi yang terdapat pada pembesar suara.

Menikmati bunyi yang lebih dinamik (kesan MEGA BASS)

Anda boleh menggunakan salah satu tatacara yang berikut untuk persediaan. Semasa pembelian, kesan bunyi MEGA BASS telah diaktifkan.

- Pada “Sony | Music Center”, ketik [SRS-XG300] - [Settings] - [Sound] - [Sound Effect] - [MEGA BASS].
- Tekan butang MEGA BASS pada pembesar suara.
Setiap kali anda menekan butang, kesan bunyi MEGA BASS akan diaktifkan atau dinyahaktifkan.

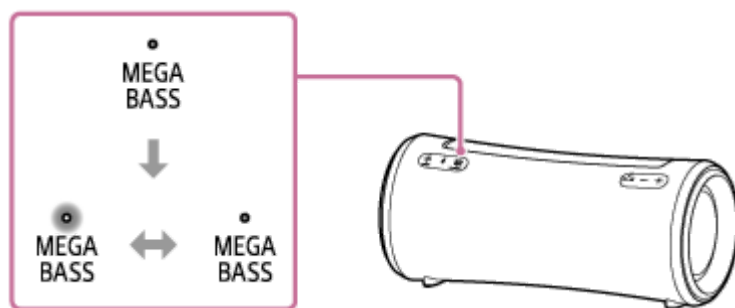

Nikmati perasaan berada di persembahan langsung (kesan LIVE SOUND)



Pada “Sony | Music Center”, ketik [SRS-XG300] - [Settings] - [Sound] - [Sound Effect] - [LIVE SOUND].

Tetapkan tetapan pengimbang mengikut pilihan anda (CUSTOM)

1. Pada “Sony | Music Center”, ketik [SRS-XG300] - [Settings] - [Sound].
2. Lakukan yang berikut.
 - Ketik [Sound Effect] - [CUSTOM].
 - Ketik [Custom EQ], dan kemudian sesuaikan tetapan pengimbang mengikut keselesaan anda.

Untuk menggunakan pembesar suara dengan penggunaan tenaga yang kurang bagi bateri boleh dicas semula (STAMINA)

Anda boleh menggunakan salah satu tatacara yang berikut untuk persediaan. Semasa pembelian, pilihan kuasa STAMINA dinyahaktifkan.

- Tekan dan tahan butang MEGA BASS/  STAMINA pada pembesar suara untuk kira-kira 2 saat. Penunjuk STAMINA menyala dalam warna putih untuk menunjukkan bahawa pilihan kuasa STAMINA telah diaktifkan. Untuk menyahaktifkan pilihan kuasa STAMINA, tekan dan tahan butang MEGA BASS/  STAMINA sekali lagi untuk kira-kira 2 saat.

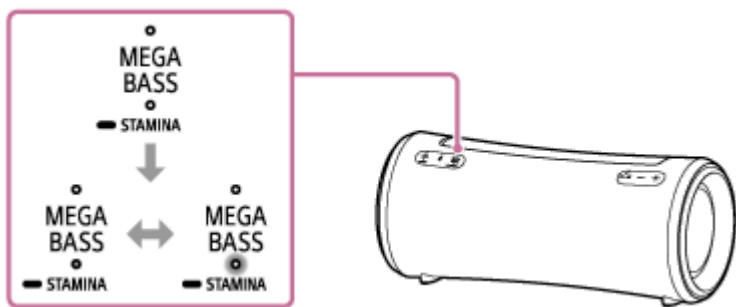

- Pada “Sony | Music Center”, ketik [SRS-XG300] - [Settings] - [Power Option], kemudian pilih [STAMINA].

Apabila pilihan kuasa STAMINA diaktifkan, fungsi pencahayaan dan kesan bunyi, termasuk MEGA BASS, dinyahaktifkan.

Pembesar Suara Tanpa Wayar
SRS-XG300

Mendengar muzik secara wayarles dengan 2 pembesar suara (fungsi Pasangan Stereo)

Untuk menggunakan fungsi Pasangan Stereo, 2 pembesar suara SRS-XG300 diperlukan. Dengan menyambungkan 2 pembesar melalui sambungan BLUETOOTH, anda boleh menikmati bunyi yang lebih berkuasa.

2 pembesar suara yang disambungkan melalui sambungan BLUETOOTH memainkan bunyi dalam stereo, iaitu 1 pembesar suara memainkan bunyi dari saluran kanan (sebelah kanan) dan pembesar suara yang lain memainkan bunyi dari saluran kiri (sebelah kiri).

Sebelum mengoperasikan pembesar suara, pastikan perkara berikut:

- Kemas kini perisian prapasang kepada versi terkini pada setiap pembesar suara untuk menyambung bagi fungsi tersebut.
(Untuk butiran mengenai prosedur kemas kini, lihat [Mengemas kini perisian prapasang.](#))
- Pastikan bahawa 2 pembesar suara yang akan disambungkan untuk fungsi tersebut terletak dalam jarak 1 m antara satu sama lain.
- Hentikan main balik muzik jika ia sedang dimainkan.

Anda boleh mewujudkan atau memutuskan sambungan untuk fungsi Pasangan Stereo dengan “Sony | Music Center”. Untuk butiran lanjut tentang “Sony | Music Center”, rujuk URL berikut:

<https://www.sony.net/smcqa/>

Nota

- Apabila fungsi Pasangan Stereo sedang digunakan, pembesar suara tidak mampu mengeluarkan muzik yang dimainkan pada peranti yang disambungkan ke jek AUDIO IN menggunakan kabel audio.
- Apabila pembesar suara dalam mod AUDIO IN, anda boleh menyediakan pembesar suara untuk fungsi Pasangan Stereo dengan “Sony | Music Center” juga. Selepas persediaan selesai, walau bagaimanapun, pembesar suara akan memasuki mod BLUETOOTH secara automatik.
- Menyambungkan peranti audio mudah alih atau peranti yang serupa ke jek AUDIO IN secara automatik meletakkan pembesar suara ke dalam mod AUDIO IN dan menyahaktifkan fungsi Pasangan Stereo.
- Untuk mengelakkan pembesar suara mengeluarkan apa-apa bunyi yang kuat secara tiba-tiba, turunkan kelantangan pembesar suara dan peranti BLUETOOTH atau hentikan main balik pada peranti BLUETOOTH sebelum mewujudkan sambungan dengan peranti BLUETOOTH.

Petua

- Penggunaan fungsi Pasangan Stereo secara automatik menukar codec ke SBC.
- Mematikan pembesar suara tidak akan mematikan fungsi Pasangan Stereo. Apabila salah satu daripada pembesar suara dihidupkan semula, ia akan cuba mewujudkan sambungan untuk fungsi Pasangan Stereo. Untuk menggunakan fungsi Pasangan Stereo, hidupkan pembesar suara yang lain dalam masa 1 minit. Apabila fungsi tunggu sedia BLUETOOTH masih aktif* pada kedua-dua pembesar suara, walau bagaimanapun, tindakan menghidupkan salah satu pembesar suara akan menghidupkan pembesar suara yang lain secara automatik dan mewujudkan sambungan untuk fungsi Pasangan Stereo antara pembesar suara tersebut.

* Selagi pembesar suara disambungkan ke alur keluar AC dengan penyesuai AC yang dibekalkan, fungsi tunggu sedia BLUETOOTH dihidupkan.

Tajuk Berkaitan

- Menggunakan fungsi tunggu sedia BLUETOOTH (hidup automatik)
- Memasang “Sony | Music Center”
- Mengemas kini perisian prapasang

5-039-106-41(1) Copyright 2022 Sony Corporation

Pembesar Suara Tanpa Wayar
SRS-XG300

Menikmati main balik secara wayarles menggunakan beberapa pembesar suara (fungsi Party Connect)

Anda boleh menyambungkan berbilang pembesar suara (sehingga 100 pembesar suara) yang serasi dengan fungsi Party Connect melalui sambungan BLUETOOTH dan menikmati main balik muzik.

Peranti yang serasi dengan fungsi Rantaian Parti Wayarles tidak boleh digunakan untuk sambungan.

Peranti* serasi dengan fungsi Party Connect:

LSPX-S3, SRS-XP700, SRS-XP500, SRS-XG500, SRS-XG300, SRS-XB43, SRS-XB33, SRS-XB23, SRS-XE300, SRS-XE200

* Bergantung pada negara atau wilayah anda, sesetengah peranti yang serasi tidak tersedia untuk pembelian.

Sebelum mengoperasikan pembesar suara, pastikan perkara berikut:

- Kemas kini perisian prapasang kepada versi terkini pada setiap pembesar suara untuk menyambung bagi fungsi tersebut.
(Untuk butiran mengenai prosedur kemas kini, lihat [Mengemas kini perisian prapasang](#).)
- Pastikan semua pembesar suara yang akan disambungkan untuk fungsi tersebut terletak dalam jarak 1 m.
- Hentikan main balik muzik jika ia sedang dimainkan.

1 Gunakan "Sony | Music Center" untuk menyediakan pembesar suara bagi fungsi Party Connect.

Untuk butiran lanjut tentang "Sony | Music Center", rujuk URL berikut:

<https://www.sony.net/smcqa/>

2 Mulakan main balik pada peranti BLUETOOTH, dan laraskan kelantangan ke tahap sederhana.

Semua pembesar suara akan memainkan muzik yang sama.

Semasa melaraskan kelantangan pada peranti BLUETOOTH atau pembesar suara yang disambungkan dengan peranti (pembesar suara yang disediakan sebagai pembesar suara pertama), kelantangan semua pembesar suara dilaraskan secara automatik. Untuk pembesar suara lain (pembesar suara kedua atau yang seterusnya yang ditetapkan), anda juga boleh melaraskan kelantangan antara satu sama lain.

Untuk mengubah peranti BLUETOOTH atau pembesar suara yang disambungkan atau untuk menamatkan fungsi Party Connect

Hentikan main balik muzik terlebih dahulu.

Petua

- Mod pencahayaan pembesar suara berbeza-beza bergantung pada jenis pembesar suara yang ditetapkan sebagai pembesar suara pertama.
- Apabila menggunakan fungsi Party Connect, codec bertukar secara automatik kepada SBC.

Nota

- Apabila fungsi Party Connect sedang digunakan, pembesar suara tidak mampu mengeluarkan muzik yang dimainkan pada peranti yang disambungkan ke jek AUDIO IN menggunakan kabel audio.
- Apabila pembesar suara dalam mod AUDIO IN, anda boleh menyediakan pembesar suara untuk fungsi Party Connect dengan “Sony | Music Center” juga. Selepas persediaan selesai, walau bagaimanapun, pembesar suara akan memasuki mod BLUETOOTH secara automatik.
- Menyambungkan peranti audio mudah alih atau peranti yang serupa ke jek AUDIO IN secara automatik meletakkan pembesar suara kepada mod AUDIO IN dan menyahaktifkan fungsi Party Connect.
- Apabila menonton filem menggunakan fungsi Party Connect, mungkin akan terdapat perbezaan antara video dan audio.

Tajuk Berkaitan

- [Memasang “Sony | Music Center”](#)
- [Mengemas kini perisian prapasang](#)

Pembesar Suara Tanpa Wayar
SRS-XG300

Membuat panggilan video pada komputer

Semasa panggilan video pada komputer, anda boleh menggunakan pembesar suara untuk panggilan telefon wayarles.

- 1 Sambungkan pembesar suara dengan komputer melalui sambungan BLUETOOTH.**
- 2 Mulakan aplikasi panggilan video pada komputer.**
- 3 Lihat tetapan ^{*1} aplikasi panggilan video.**
 - Untuk panggilan video pada komputer, pemilihan profil BLUETOOTH bukan untuk main balik muzik (A2DP) tetapi untuk panggilan telefon (sambungan HFP). Apabila profil BLUETOOTH untuk main balik muzik (sambungan A2DP) dipilih, panggilan telefon mungkin tidak tersedia.
 - Untuk tetapan pembesar suara, pilih [Headset earphone (SRS-XG300 Hands-Free)]^{*2}, profil BLUETOOTH untuk panggilan telefon (sambungan HFP). ([Speakers (SRS-XG300 Stereo)]^{*2} merupakan profil BLUETOOTH untuk main balik muzik.)
 - Untuk tetapan mikrofon, pilih [Headset microphone (SRS-XG300 Hands-Free)]^{*2}, profil BLUETOOTH untuk panggilan telefon (sambungan HFP).
 - Bergantung pada aplikasi panggilan video anda, pilihan [Headset earphone (SRS-XG300 Hands-Free)]^{*2} atau [Headset microphone (SRS-XG300 Hands-Free)]^{*2}, profil BLUETOOTH untuk panggilan telefon (sambungan HFP), atau [Speakers (SRS-XG300 Stereo)]^{*2}, profil BLUETOOTH untuk main balik muzik (sambungan A2DP), mungkin tidak tersedia untuk tetapan pembesar suara atau mikrofon, dan hanya [SRS-XG300] boleh dipaparkan. Dalam keadaan sedemikian, pilih [SRS-XG300].
 - Untuk soalan lazim dan jawapan kepada soalan lazim, lawati laman web sokongan pelanggan.

*1 Bergantung pada aplikasi panggilan video anda, fungsi ini mungkin tidak tersedia.

*2 Label mungkin berbeza bergantung pada komputer atau aplikasi panggilan video anda.

Petua

- Apabila anda tidak dapat melihat tetapan aplikasi panggilan video atau memilih [Headset earphone (SRS-XG300 Hands-Free)] atau [Headset microphone (SRS-XG300 Hands-Free)], profil BLUETOOTH untuk panggilan telefon (sambungan HFP), pilih [Headset earphone (SRS-XG300 Hands-Free)] atau [Headset microphone (SRS-XG300 Hands-Free)] untuk tetapan pada komputer, kemudian wujudkan sambungan. Untuk maklumat lanjut, lihat topik yang berikut.
 - [Menyambung dengan komputer melalui sambungan BLUETOOTH \(Windows®\)](#)
 - [Menyambung dengan komputer melalui sambungan BLUETOOTH \(Mac\)](#)
- Pada komputer Mac, kedua-dua profil BLUETOOTH untuk main balik muzik (A2DP) dan untuk panggilan telefon (sambungan HFP) digunakan untuk panggilan video dan pemilihan profil tidak diperlukan.

Nota

- Apabila pembesar suara disambungkan dengan komputer Mac dan telefon pintar dalam sambungan berbilang titik, aplikasi panggilan video mungkin gagal berfungsi dengan betul. Dalam keadaan sedemikian, tamatkan sambungan BLUETOOTH antara

pembesar suara dengan telefon pintar.

Tajuk Berkaitan

- Menyambung dengan komputer melalui sambungan BLUETOOTH (Windows®)
- Menyambung dengan komputer melalui sambungan BLUETOOTH (Mac)
- Menyambungkan pembesar suara secara serentak dengan 2 peranti BLUETOOTH (sambungan berbilang titik)
- Menamatkan sambungan BLUETOOTH (Selepas digunakan)
- Apakah yang boleh saya lakukan untuk menyelesaikan masalah?

5-039-106-41(1) Copyright 2022 Sony Corporation

Pembesar Suara Tanpa Wayar
SRS-XG300

Menerima panggilan

Anda boleh menikmati panggilan bebas tangan dengan telefon pintar atau telefon bimbit yang menyokong profil BLUETOOTH HFP (Hands-free Profile) melalui sambungan BLUETOOTH.

- Jika telefon pintar atau telefon bimbit anda menyokong kedua-dua HFP dan HSP, tetapkannya untuk menggunakan HFP.
- Operasi mungkin berbeza bergantung pada telefon pintar atau telefon bimbit. Rujuk arahan pengendalian yang dibekalkan bersama telefon pintar atau telefon bimbit.

Perihal nada dering

Apabila panggilan masuk tiba, main balik dijeda dan nada dering akan didengar melalui pembesar suara. Nada dering berbeza mengikut cara yang berikut, bergantung pada telefon pintar atau telefon bimbit anda.

- Nada dering ditetapkan pada pembesar suara
- Nada dering ditetapkan pada telefon pintar atau telefon bimbit
- Nada dering ditetapkan pada telefon pintar atau telefon bimbit untuk sambungan BLUETOOTH sahaja

1 Sambungkan pembesar suara dengan telefon pintar atau telefon bimbit.

Apabila sambungan BLUETOOTH diwujudkan, anda akan mendengar panduan suara (BLUETOOTH connected (BLUETOOTH disambungkan)) daripada pembesar suara dan aktiviti penunjuk  (BLUETOOTH) berubah daripada berkelip kepada menyala.

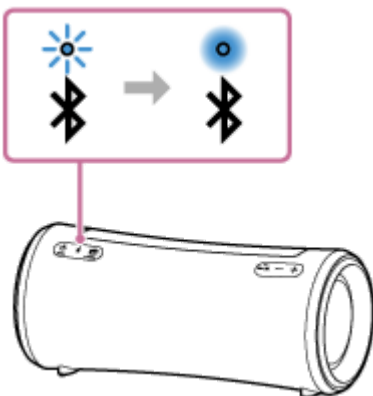

Apabila menggunakan fungsi Pasangan Stereo atau fungsi Party Connect

Sambungkan ke pembesar suara yang mempunyai penunjuk  (BLUETOOTH) yang berkelip dalam warna biru. Dalam langkah-langkah yang berikut dan operasi semasa panggilan bebas tangan, kendalikan pembesar suara yang disambungkan ke telefon pintar atau telefon bimbit.

2 Tekan butang (main)/ (telefon) apabila panggilan diterima.

Bercakap dengan mikrofon pembesar suara (①).

Apabila panggilan masuk tiba, main balik dijeda dan nada dering didengar melalui pembesar suara.

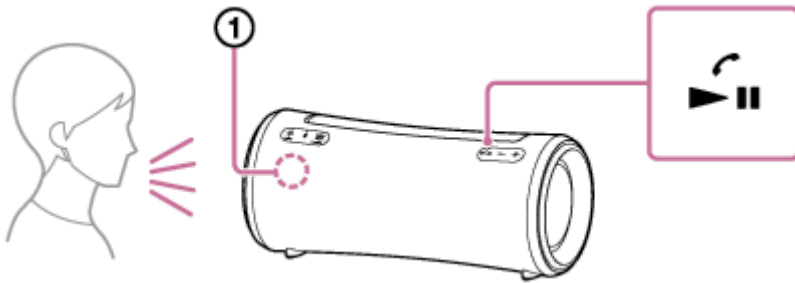

Jika tiada nada dering didengar melalui pembesar suara

Pembesar suara mungkin tidak dapat disambungkan dengan telefon pintar atau telefon bimbit dengan HFP. Semak status sambungan pada telefon pintar atau telefon bimbit.

3 Apabila telefon berdering atau perbualan telefon sedang dijalankan, laraskan kelantangan dengan menekan butang $-/+$ (kelantangan) pada pembesar suara atau mengendalikan telefon pintar atau telefon bimbit.

Apabila anda menekan butang $-/+$ (kelantangan) pada pembesar suara atau melaraskan kelantangan pada telefon pintar atau telefon bimbit, penunjuk ⏻ (kuasa) berkelip sekali atau 3 kali.

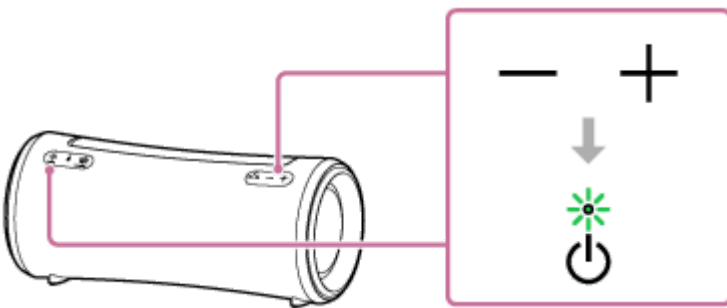

4 Untuk menamatkan panggilan, tekan butang ▶|| (main)/ 📞 (telefon).

Jika anda mendengar muzik sebelum panggilan, main balik akan disambung semula apabila panggilan tamat. Jika anda menamatkan panggilan dengan mengendalikan telefon pintar atau telefon bimbit, main balik juga akan disambung semula apabila panggilan tamat jika anda sedang mendengar muzik sebelum panggilan.

Petua

- Sesetengah telefon pintar atau telefon bimbit mempunyai keutamaan kegunaan gagang apabila menerima panggilan. Dalam keadaan sambungan HFP, tukar peranti panggilan kepada pembesar suara dengan mengendalikan telefon pintar atau telefon bimbit anda.
- Jika pemanggil tidak dapat mendengar atau sukar mendengar suara ada, dekatkan diri anda dengan pembesar suara dan kemudian bercakap terhadap mikrofonnya.
- Kelantangan main balik muzik dan panggilan ditetapkan secara berbeza dalam pembesar suara.

Nota

- Untuk peranti Apple iOS, pembesar suara serasi dengan iOS 10.0 atau versi yang lebih baharu. Sambungan BLUETOOTH tidak tersedia pada peranti dengan iOS 9.x atau versi yang lebih lama.
- Semasa menggunakan fungsi Pasangan Stereo atau fungsi Party Connect, bunyi panggilan telefon hanya dikeluarkan daripada pembesar suara dengan penunjuk 📶 (BLUETOOTH) yang menyala dalam warna biru.
- Bergantung pada telefon pintar atau telefon bimbit, main balik mungkin tidak dijeda apabila panggilan masuk tiba.
- Gunakan telefon pintar atau telefon bimbit sekurang-kurangnya 50 cm jauh daripada pembesar suara. Hingar mungkin berlaku jika pembesar suara dan telefon pintar atau telefon bimbit terlalu dekat.

- Jika kabel audio disambungkan ke jek AUDIO IN pembesar suara, anda tidak boleh mendengar muzik peranti BLUETOOTH. Walau bagaimanapun, apabila sambungan BLUETOOTH adalah aktif, fungsi bebas tangan tersedia.
- Bergantung pada model telefon pintar atau telefon bimbit anda, sistem operasi atau aplikasi yang dipasang, sesetengah fungsi panggilan bebas tangan mungkin tidak digunakan dengan betul.

Tajuk Berkaitan

- [Memasang dan menyambung dengan peranti BLUETOOTH®](#)
- [Menamatkan sambungan BLUETOOTH \(Selepas digunakan\)](#)
- [Membuat panggilan](#)

Pembesar Suara Tanpa Wayar
SRS-XG300

Membuat panggilan

Anda boleh menikmati panggilan bebas tangan dengan telefon pintar atau telefon bimbit yang menyokong profil BLUETOOTH HFP (Hands-free Profile) melalui sambungan BLUETOOTH.

- Jika telefon pintar atau telefon bimbit anda menyokong kedua-dua HFP dan HSP, tetapkannya untuk menggunakan HFP.
- Operasi mungkin berbeza bergantung pada telefon pintar atau telefon bimbit. Rujuk arahan pengendalian yang dibekalkan bersama telefon pintar atau telefon bimbit.

1 Sambungkan pembesar suara dengan telefon pintar atau telefon bimbit.

Apabila sambungan BLUETOOTH diwujudkan, anda akan mendengar panduan suara (BLUETOOTH connected (BLUETOOTH disambungkan)) daripada pembesar suara dan aktiviti penunjuk  (BLUETOOTH) berubah daripada berkelip kepada menyala.

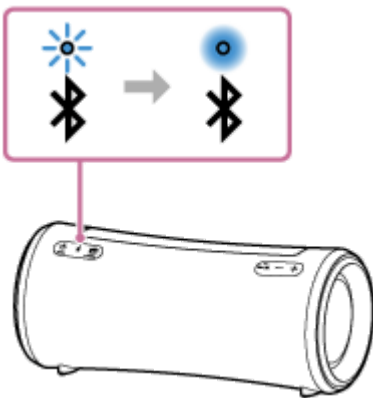

Apabila menggunakan fungsi Pasangan Stereo atau fungsi Party Connect

Sambungkan ke peranti yang mempunyai penunjuk  (BLUETOOTH) yang berkelip dalam warna biru. Dalam langkah-langkah yang berikut dan operasi semasa panggilan bebas tangan, kendalikan pembesar suara yang disambungkan ke telefon pintar atau telefon bimbit.

2 Kendalikan telefon pintar atau telefon bimbit untuk membuat panggilan.

Apabila anda membuat panggilan, main balik dijeda dan nada dail akan didengar melalui pembesar suara. Apabila penerima menjawab panggilan, bercakap dengan mikrofon (1) pembesar suara.

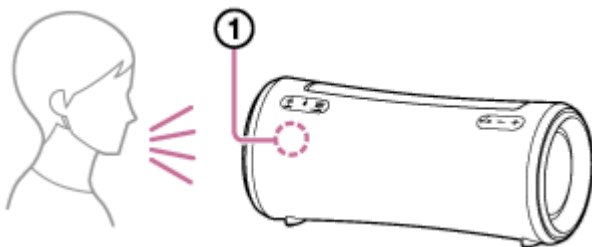

Jika tiada nada dial didengar melalui pembesar suara

- Pembesar suara mungkin tidak dapat disambungkan dengan telefon pintar atau telefon bimbit dengan HFP. Semak status sambungan pada telefon pintar atau telefon bimbit.

- Tukar peranti panggilan kepada pembesar suara dengan menekan dan menahan butang ►|| (main)/ 📞 (telefon) untuk kira-kira 2 saat.

3 Apabila telefon berdering atau perbualan telefon sedang dijalankan, laraskan kelantangan dengan menekan butang -/+ (kelantangan) pada pembesar suara atau mengendalikan telefon pintar atau telefon bimbit.

Apabila anda menekan butang -/+ (kelantangan) pada pembesar suara atau melaraskan kelantangan pada telefon pintar atau telefon bimbit, penunjuk 🔊 (kuasa) berkelip sekali atau 3 kali.

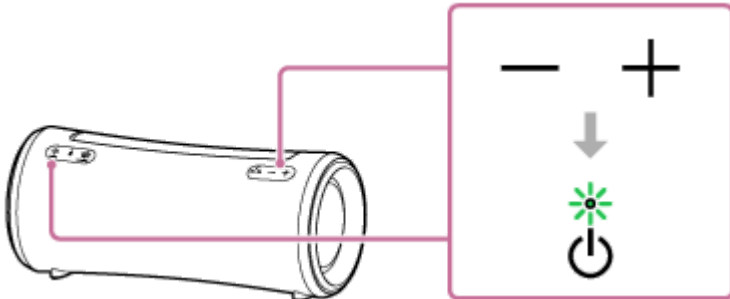

4 Untuk menamatkan panggilan, tekan butang ►|| (main)/ 📞 (telefon).

Jika anda mendengar muzik sebelum panggilan, main balik akan disambung semula apabila panggilan tamat. Jika anda menamatkan panggilan dengan mengendalikan telefon pintar atau telefon bimbit, main balik juga akan disambung semula apabila panggilan tamat jika anda sedang mendengar muzik sebelum panggilan.

Petua

- Jika pemanggil tidak dapat mendengar atau sukar mendengar suara ada, dekatkan diri anda dengan pembesar suara dan kemudian bercakap terhadap mikrofonnya.
- Kelantangan main balik muzik dan panggilan ditetapkan secara berbeza dalam pembesar suara.

Nota

- Untuk peranti Apple iOS, pembesar suara serasi dengan iOS 10.0 atau versi yang lebih baharu. Sambungan BLUETOOTH tidak tersedia pada peranti dengan iOS 9.x atau versi yang lebih lama.
- Semasa menggunakan fungsi Pasangan Stereo atau fungsi Party Connect, bunyi panggilan telefon hanya dikeluarkan daripada pembesar suara dengan penunjuk 📶 (BLUETOOTH) yang menyala dalam warna biru.
- Bergantung pada telefon pintar atau telefon bimbit, main balik mungkin tidak dijeda apabila membuat panggilan.
- Gunakan telefon pintar atau telefon bimbit sekurang-kurangnya 50 cm jauh daripada pembesar suara. Hingar mungkin berlaku jika pembesar suara dan telefon pintar atau telefon bimbit terlalu dekat.
- Jika kabel audio disambungkan ke jek AUDIO IN pembesar suara, anda tidak boleh mendengar muzik peranti BLUETOOTH. Walau bagaimanapun, apabila sambungan BLUETOOTH adalah aktif, fungsi bebas tangan tersedia.

Tajuk Berkaitan

- [Memasang dan menyambung dengan peranti BLUETOOTH®](#)
- [Menamatkan sambungan BLUETOOTH \(Selepas digunakan\)](#)
- [Menerima panggilan](#)

Pembesar Suara Tanpa Wayar
SRS-XG300

Apa anda boleh lakukan dengan “Sony | Music Center”

“Sony | Music Center” ialah aplikasi untuk mengawal peranti audio Sony yang serasi dengan “Sony | Music Center” menggunakan telefon pintar anda, dsb.

Untuk butiran lanjut tentang “Sony | Music Center”, rujuk URL berikut:

<https://www.sony.net/smcqa/>

Operasi yang boleh dilakukan pada pembesar suara dengan “Sony | Music Center”

- Menyediakan fungsi Party Connect
- Menyediakan fungsi Pasangan Stereo, menukar saluran audio kanan (sebelah kanan) dan kiri (sebelah kiri)
- Tetapan kualiti bunyi dan pelarasan penyama
- Penunjuk tahap bateri terbina dalam
- Tetapan Pilihan Kuasa (STAMINA, mod Penjagaan Bateri, fungsi Tunggu Sedia Automatik, fungsi Tunggu Sedia Bluetooth, Paras Bateri (Suara), dan Bunyi Hidup/Mati Kuasa)
- Tetapan (Pencahayaannya) pencahayaannya (menukar Lighting Mode)
- Menukar sumber audio antara peranti yang disambungkan melalui sambungan BLUETOOTH, dan peranti yang disambungkan ke jek AUDIO IN untuk main balik
- Menukar Kualiti Sambungan Bluetooth (Keutamaan pada Kualiti Bunyi/Keutamaan pada Sambungan Stabil)
- Pengurusan sambungan berbilang titik (sambungan serentak dengan 2 peranti BLUETOOTH)
- Melihat kemas kini atau versi perisian pembesar suara
- Operasi termasuk mewujudkan dan memutuskan sambungan dengan peranti BLUETOOTH

dsb.

Nota

- Apa yang boleh anda kawal menggunakan “Sony | Music Center” adalah berbeza bergantung pada peranti yang disambungkan. Spesifikasi dan reka bentuk aplikasi boleh berubah tanpa notis.
- Untuk peranti Apple iOS, pembesar suara serasi dengan iOS 10.0 atau versi yang lebih baharu. Sambungan BLUETOOTH tidak tersedia pada peranti dengan iOS 9.x atau versi yang lebih lama.
- Pastikan untuk menggunakan versi terkini “Sony | Music Center”. Jika anda tidak boleh menyambungkan pembesar suara dan peranti BLUETOOTH melalui sambungan BLUETOOTH, atau jika terdapat masalah seperti tiada bunyi dikeluarkan, nyahpasang “Sony | Music Center” dan cuba untuk melakukan sambungan melalui BLUETOOTH sekali lagi. Untuk maklumat lanjut tentang “Sony | Music Center”, rujuk Google Play (Play Store) atau App Store.
- Harap maklum bahawa “Sony | Music Center” dan “Music Center for PC” merupakan aplikasi yang berbeza.

- Memasang “Sony | Music Center”
- Mengecas pembesar suara
- Menghidupkan/mematikan lampu pembesar suara (Fungsi pencahayaan)
- Menyambungkan pembesar suara secara serentak dengan 2 peranti BLUETOOTH (sambungan berbilang titik)
- Memilih kualiti main balik muzik melalui sambungan BLUETOOTH (Codec)
- Mendengar muzik secara wayarles dengan 2 pembesar suara (fungsi Pasangan Stereo)
- Menikmati main balik secara wayarles menggunakan beberapa pembesar suara (fungsi Party Connect)
- Mengemas kini perisian prapasang

5-039-106-41(1) Copyright 2022 Sony Corporation

Pembesar Suara Tanpa Wayar
SRS-XG300

Memasang “Sony | Music Center”

Pasangkan “Sony | Music Center” pada telefon pintar anda, dsb. dari Google Play (Play Store) atau App Store. Untuk peranti Apple iOS, “Sony | Music Center” boleh dipasang pada peranti dengan iOS 11.0 atau versi yang lebih baharu. Pemasangan tidak tersedia pada peranti dengan iOS 10.x atau versi yang lebih lama.

- 1 Muat turun “Sony | Music Center” dari Google Play (Play Store) atau App Store dan pasangkannya.



Sony Music Center



- 2 Apabila pemasangan selesai, mulakan “Sony | Music Center”.

Nota

- Harap maklum bahawa “Sony | Music Center” dan “Music Center for PC” merupakan aplikasi yang berbeza.
- Pastikan untuk menggunakan versi terkini “Sony | Music Center”. Jika anda tidak boleh menyambungkan pembesar suara dan peranti BLUETOOTH melalui sambungan BLUETOOTH, atau jika terdapat masalah seperti tiada bunyi dikeluarkan, nyahpasang “Sony | Music Center” dan cuba untuk melakukan sambungan melalui BLUETOOTH sekali lagi. Untuk maklumat lanjut tentang “Sony | Music Center”, rujuk Google Play (Play Store) atau App Store.

Tajuk Berkaitan

- [Apa anda boleh lakukan dengan “Sony | Music Center”](#)

Pembesar Suara Tanpa Wayar
SRS-XG300

Apa yang boleh anda lakukan dengan “Fiestable”

“Fiestable” adalah aplikasi untuk mengoperasikan peranti audio Sony yang serasi dengan “Fiestable” daripada telefon pintar, dsb.

Kawalan yang tersedia

- DJ Control
Anda boleh memasukkan kesan bunyi seperti DJ (Isolator, dsb.) dalam muzik yang dimainkan sekarang.

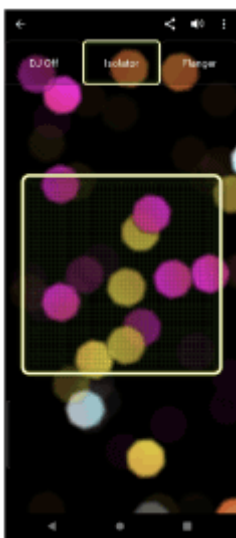

- Illumination
Anda boleh menetapkan fungsi pencahayaan.

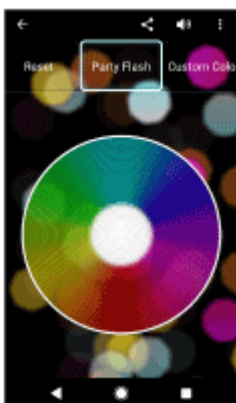

- Motion Control
Anda boleh melakukan operasi bunyi dengan menggoyangkan telefon pintar.

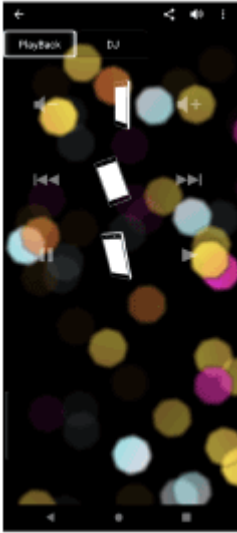

- **Voice Control**
Anda boleh mengoperasikan pembesar suara dengan memberi arahan suara pratetap kepada mikrofon telefon pintar/iPhone.
- **Party Light**
Anda boleh menyegerakkan pencahayaan skrin untuk beberapa telefon pintar/iPhone dengan pencahayaan pembesar suara ini.
- **Party Playlist**
Anda dan tetamu anda boleh menambahkan lagu kegemaran ke senarai main daripada beberapa peranti BLUETOOTH.

Petua

- Apa yang boleh anda kawal menggunakan “Fiestable” adalah berbeza bergantung pada peranti yang disambungkan. Spesifikasi dan reka bentuk aplikasi boleh berubah tanpa notis.

Nota

- Untuk peranti Apple iOS, pembesar suara serasi dengan iOS 10.0 atau versi yang lebih baharu. Sambungan BLUETOOTH tidak tersedia pada peranti dengan iOS 9.x atau versi yang lebih lama.

Pembesar Suara Tanpa Wayar
SRS-XG300

Memasang “Fiestable”

Pasangkan “Fiestable” pada telefon pintar anda, dsb. dari Google Play (Play Store) atau App Store. Untuk peranti Apple iOS, “Sony | Music Center” boleh dipasang pada peranti dengan iOS 11.0 atau versi yang lebih baharu. Pemasangan tidak tersedia pada peranti dengan iOS 10.x atau versi yang lebih lama.

- 1 Muat turun “Fiestable” dari Google Play (Play Store) atau App Store dan pasangkannya.



Fiestable 

- 2 Setelah pemasangan selesai, mulakan “Fiestable” dari skrin “Sony | Music Center”.



Nota

- Pastikan untuk menggunakan versi terkini “Fiestable”.

Tajuk Berkaitan

- [Apa yang boleh anda lakukan dengan “Fiestable”](#)

Pembesar Suara Tanpa Wayar
SRS-XG300

Menggunakan fungsi bantuan suara (aplikasi Google™)

Dengan menggunakan ciri aplikasi Google yang datang bersama telefon pintar Android, anda boleh bercakap terhadap mikrofon pembesar suara untuk mengendalikan telefon pintar Android.

Berikut merupakan penerangan tentang cara untuk menggunakan aplikasi Google.

1 Pilih aplikasi Google untuk [Assist App] dalam [Assist & Voice input].

Pada telefon pintar Android, pilih [Settings] - [Apps & notifications] - [Advanced] - [Default apps] - [Assist & Voice input] dan pilih aplikasi Google untuk [Assist App].

Operasi di atas ialah contoh. Untuk butiran lanjut, rujuk arahan pengendalian yang dibekalkan bersama telefon pintar Android.

Untuk butiran lanjut tentang aplikasi Google, rujuk arahan pengendalian atau laman web sokongan telefon pintar Android atau laman web Google Play (Play Store).

Nota

- Versi terkini aplikasi mungkin diperlukan.
- Aplikasi Google mungkin tidak diaktifkan daripada pembesar suara bergantung pada spesifikasi telefon pintar Android tersebut.

2 Sambungkan pembesar suara ke telefon pintar Android melalui sambungan BLUETOOTH.

3 Apabila pembesar suara disambungkan dengan telefon pintar Android melalui sambungan BLUETOOTH dan telefon pintar Android berada dalam keadaan bersedia atau memainkan muzik, tekan dan tahan butang ►|| (main)/ 📞 (telefon) untuk kira-kira 2 saat.

Aplikasi Google diaktifkan dan anda akan mendengar bunyi permulaan.

4 Buat permintaan terhadap aplikasi Google melalui mikrofon pembesar suara.

Untuk butiran lanjut tentang aplikasi Google, seperti aplikasi mana yang berfungsi dengan aplikasi Google, rujuk arahan pengendalian yang dibekalkan bersama telefon pintar Android.

Nota

- Aplikasi Google tidak boleh diaktifkan apabila anda mengatakan "OK Google" melalui mikrofon pembesar suara walaupun semasa tetapan [OK Google] dihidupkan pada telefon pintar Android.

Pembesar Suara Tanpa Wayar
SRS-XG300

Menggunakan fungsi bantuan suara (Siri)

Dengan menggunakan fungsi Siri yang datang bersama iPhone, anda boleh bercakap dengan mikrofon pembesar suara untuk mengendalikan iPhone.

Berikut merupakan penerangan tentang cara untuk menggunakan Siri.

1 Hidupkan Siri.

Pada iPhone, pilih [Settings] - [Siri & Search] dan dayakan [Listen for "Hey Siri"].

Operasi di atas ialah contoh. Untuk butiran lanjut, rujuk arahan pengendalian yang dibekalkan bersama iPhone.

Untuk butiran lanjut tentang Siri, rujuk arahan pengendalian atau laman web sokongan iPhone.

2 Sambungkan pembesar suara ke iPhone melalui sambungan BLUETOOTH.

3 Apabila pembesar suara disambungkan dengan iPhone melalui sambungan BLUETOOTH dan iPhone berada dalam keadaan bersedia atau memainkan muzik, tekan dan tahan butang ►|| (main)/ 📞 (telefon) untuk kira-kira 2 saat.

Siri akan diaktifkan dan anda akan mendengar bunyi permulaan.

4 Buat permintaan terhadap Siri melalui mikrofon pembesar suara.

Untuk butiran lanjut tentang Siri, seperti aplikasi yang berfungsi dengan Siri, rujuk arahan pengendalian yang dibekalkan bersama iPhone.

Nota

- Untuk peranti Apple iOS, pembesar suara serasi dengan iOS 10.0 atau versi yang lebih baharu. Sambungan BLUETOOTH tidak tersedia pada peranti dengan iOS 9.x atau versi yang lebih lama.
- Siri tidak boleh diaktifkan apabila anda mengatakan "Hey Siri" melalui mikrofon pembesar suara walaupun semasa tetapan [Listen for "Hey Siri"] iPhone dihidupkan.

Pembesar Suara Tanpa Wayar
SRS-XG300

Tentang penunjuk





Penunjuk CHARGE (jingga)

Matikan	Pengecasan pembesar suara telah selesai.
Menyala	Pembesar suara sedang dicas.
Berkelip dengan perlahan	Bateri terbina dalam berfungsi pada 20% atau kurang dan perlu dicas.
Berkelip 3 kali dan dimatikan	Jika penunjuk CHARGE berkelip 3 kali dan mati apabila anda menghidupkan pembesar suara, bateri terbina dalam sudah kosong dan perlu dicas.

Nota

- Apabila pembesar suara dihidupkan, ia akan mengecaskan bateri terbina dalam selagi pembesar suara disambungkan ke alur keluar AC dengan penyesuai AC yang dibekalkan. Bergantung pada penggunaan pembesar suara, pengecasan mungkin akan mengambil masa yang lama. Sebaiknya, matikan pembesar suara terlebih dahulu sebelum mengecaskan bateri.
- Sekiranya suhu sekitar adalah sangat rendah atau tinggi, pembesar suara akan berhenti mengecaskan bateri terpasang dalam atas sebab-sebab keselamatan. Ia juga mungkin akan berhenti mengecaskan sekiranya pengecasan berterusan untuk jangka masa yang lama. Jika keadaan sedemikian berlaku, naikkan atau turunkan suhu kepada suhu pengendalian antara 5 °C hingga 35 °C, putuskan sambungan dan sambung semula penyesuai AC, kemudian biarkan pembesar suara mengecaskan bateri terbina dalam sekali lagi.

Penunjuk (kuasa)

Matikan	Pembesar suara dimatikan.
Menyala (hijau)	Pembesar suara dihidupkan.
Menyala (jingga)	Pembesar suara dimatikan. Pembesar suara ditetapkan kepada mod tunggu sedia BLUETOOTH.
Berkelip (hijau atau jingga)	<ul style="list-style-type: none"> ● Setiap kali anda menekan butang +/- (kelantangan), penunjuk berkelip sekali dalam warna hijau. ● Apabila anda mengendalikan butang +/- (kelantangan) dan kelantangan ditetapkan pada tahap terendah (0) atau tertinggi (50 untuk main balik muzik/15 untuk panggilan telefon), penunjuk berkelip 3 kali dalam warna hijau. ● Apabila butang  (main)/  (telefon) dan butang - (kelantangan) ditekan dan ditahan secara serentak selama kira-kira 5 saat dan fungsi Tunggu Sedia Automatik dimatikan, penunjuk berkelip 3 kali dalam warna jingga. ● Apabila butang  (main)/  (telefon) dan butang - (kelantangan) ditekan dan ditahan secara serentak selama kira-kira 5 saat dan fungsi Tunggu Sedia Automatik dihidupkan, penunjuk berkelip dua kali dalam warna jingga.

	<ul style="list-style-type: none"> ● Apabila butang ► (main)/ ☎ (telefon) dan butang ⌘ (BLUETOOTH) ditekan dan ditahan secara serentak selama kira-kira 2 saat dan pilihan “Keutamaan pada Sambungan Stabil” dipilih untuk kualiti sambungan BLUETOOTH, penunjuk berkelip 3 kali dalam warna hijau. ● Apabila butang ► (main)/ ☎ (telefon) dan butang ⌘ (BLUETOOTH) ditekan dan ditahan secara serentak selama kira-kira 2 saat dan pilihan “Keutamaan pada Kualiti Bunyi” dipilih untuk kualiti sambungan BLUETOOTH, penunjuk berkelip dua kali dalam warna hijau. ● Mengikut kemajuan kemas kini perisian, aktiviti penunjuk ⏻ (kuasa) warna hijau berubah (daripada 5 kelipan kepada 4 kelipan, satu kelipan, kemudian tidak menyala*). ● Apabila pembesar suara dihidupkan untuk kali pertama selepas kemas kini perisian, penunjuk berkelip 3 kali dalam warna hijau bersama-sama dengan penunjuk ⌘ (BLUETOOTH) yang berkelip dalam warna biru untuk memaklumkan anda bahawa kemas kini telah selesai.
Berkelip dua kali (jingga)	Ralat dikesan semasa pengecasan bateri. Berhenti mengecap dengan segera, tunggu sebentar, kemudian cas bateri terbina dalam sekali lagi. Untuk maklumat lanjut, lihat Makluman tentang pengecasan .
Berkelip tiga kali (jingga)	Keluarbiasaan, seperti operasi butang yang tidak sah atau pemutusan sambungan BLUETOOTH, telah dikesan (ralat litar elektrik). Ikut langkah-langkah yang dinyatakan dalam Menghidupkan semula pembesar suara untuk menghidupkan semula pembesar suara.
Berkelip empat kali (jingga)	<ul style="list-style-type: none"> ● Kemas kini perisian telah dibatalkan oleh “Sony Music Center”. ● Kemas kini perisian gagal.

* Bergantung pada keadaan, anda mungkin tidak dapat melihat semua corak kelipan.

Penunjuk ⌘ (BLUETOOTH) (biru)

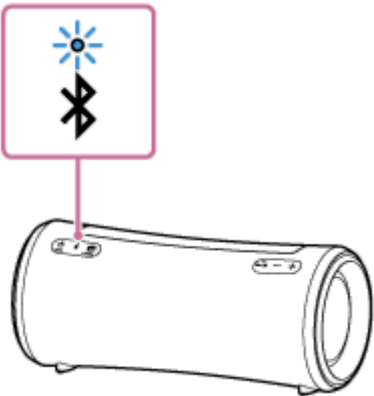
Menyala	Pembesar suara disambungkan ke peranti BLUETOOTH.
Berkelip	<ul style="list-style-type: none"> ● Kemas kini perisian telah dibatalkan oleh “Sony Music Center”. ● Kemas kini perisian gagal. ● Apabila pembesar suara dihidupkan untuk kali pertama selepas kemas kini perisian, penunjuk berkelip 3 kali bersama-sama dengan penunjuk ⏻ (kuasa) yang berkelip dalam warna hijau untuk memaklumkan anda bahawa kemas kini telah selesai.
Berkelip dua kali	<p>Pembesar suara memasuki mod berpasangan.</p> 

Berkelip dengan perlahan

Pembesar suara sedang menunggu peranti BLUETOOTH untuk disambungkan.

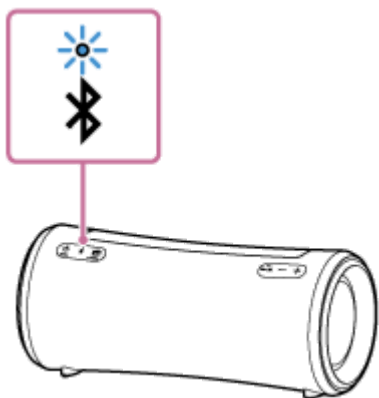

Penunjuk MEGA BASS (putih)

Menyala	Kesan bunyi ditetapkan kepada MEGA BASS.
Matikan	Kesan bunyi ditetapkan kepada selain daripada MEGA BASS.

Penunjuk STAMINA (putih)

Menyala	Kesan bunyi ditetapkan kepada STAMINA.
Matikan	Kesan bunyi ditetapkan kepada selain daripada STAMINA.

Tajuk Berkaitan

- [Bahagian dan kawalan](#)
- [Apa anda boleh lakukan dengan "Sony | Music Center"](#)

Pembesar Suara Tanpa Wayar
SRS-XG300

Mengemas kini perisian prapasang

Apabila perisian versi terkini dilancarkan, anda boleh mengemas kini perisian pembesar suara yang telah dipasang dengan menggunakan kaedah berikut.

Dengan mengemas kini perisian, ciri baharu akan ditambahkan dan membolehkan anda menikmati penggunaan yang lebih mudah dan stabil.

1 Sambungkan pembesar suara ke alur keluar AC dengan penyesuai AC yang dibekalkan.

Kemas kini perisian tidak dapat dilakukan apabila digunakan bersama dengan bateri terpasang dalam.

2 Hidupkan pembesar suara.

Penunjuk  (kuasa) menyala dalam warna hijau.

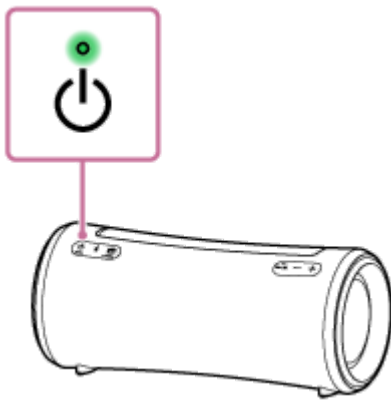

3 Ketik [Music Center] pada telefon pintar anda, dan lain-lain untuk memulakan aplikasi.



Music Center



4 Ketik [SRS-XG300].

Apabila versi baharu perisian dikeluarkan, notis kemas kini akan dipaparkan pada skrin "Sony | Music Center".

5 Ikut arahan pada skrin untuk mengemas kini.

Mengikut kemajuan kemas kini perisian, aktiviti penunjuk  (kuasa) warna hijau berubah (daripada 5 kelipan kepada 4 kelipan, satu kelipan, kemudian tidak menyala).

Bergantung pada keadaan, anda mungkin tidak dapat melihat semua corak kerlipan.

Apabila pembesar suara dihidupkan untuk kali pertama selepas kemas kini perisian, penunjuk  (kuasa) dan  (BLUETOOTH) berkelip 3 kali untuk memaklumkan anda bahawa kemas kini telah selesai.

6 Sahkan versi perisian pembesar suara.

Pada "Sony | Music Center", ketik [SRS-XG300] – [Settings] – [System].

“XXXX” yang dipaparkan di bawah “SRS-XG300” menunjukkan versi perisian.

Petua

- Apabila kemas kini perisian gagal, matikan dan hidupkan pembesar suara semula. Pembesar suara akan pulih daripada keadaan ralat.

Nota

- Apabila percubaan untuk mengemas kini perisian gagal, cas bateri terbina dalam boleh dicas semula sehingga dicas sebanyak 40% atau lebih.

Tajuk Berkaitan

- [Mengecas pembesar suara](#)
- [Tentang penunjuk](#)

5-039-106-41(1) Copyright 2022 Sony Corporation

Pembesar Suara Tanpa Wayar
SRS-XG300

Langkah berjaga-jaga

Tentang keselamatan

- Rujuk Panduan Rujukan yang dibekalkan dengan pembesar suara.
- Maklumat penting seperti nama model terdapat seperti berikut:
 - Pada permukaan dalaman penutup di bahagian belakang pembesar suara
 - Pada permukaan penyesuai AC

Pada penyesuai AC

- Semasa mencabut penyesuai AC, pastikan anda menggenggam bahagian penyesuai, bukannya bahagian kord.
- Penyesuai AC yang dibekalkan direka bentuk khas untuk pembesar suara ini. Ia tidak harus digunakan bersama mana-mana peranti yang lain.

Tentang peletakan

- Untuk menghapuskan risiko kerosakan, elakkan dari lokasi berikut apabila meletakkan atau meninggalkan pembesar suara ini.
 - Sebuah tempat yang terdedah pada suhu yang tinggi, seperti di bawah cahaya matahari langsung atau peralatan pencahayaan, berhampiran sumber haba, atau dalam sauna
 - Di dalam kenderaan dengan tingkap tertutup (terutama pada musim panas)
 - Tempat yang terkena habuk yang berlebihan
 - Tempat yang terkena getaran yang kuat
- Letakkan pembesar suara ini di atas permukaan yang rata dan mendatar. Apabila diletakkan di permukaan yang landai, pembesar suara mungkin boleh terjatuh atau jatuh dari permukaan disebabkan getarannya sendiri, mengakibatkan kecederaan, kerosakan, atau penurunan prestasi.
- Bergantung pada keadaan di mana pembesar suara ini diletakkan, ia mungkin boleh terjatuh atau jatuh dari permukaan. Jangan tinggalkan barang berharga berhampiran pembesar suara.
- Pembesar suara ini bukan anti-magnetik. Jauhkan objek daripada daya tarikan (pita rakaman, jam tangan, kad tunai dan kad kredit dengan pengekodan magnet, dll.) jauh dari pembesar suara. Semasa anda membawa pembesar suara, ingati ini juga.

Pada pemegang boleh tarik semula

- Pemegang yang dilengkapi dengan pembesar suara ini merupakan pemegang gelongsor. Penggunaan pemegang yang salah akan menyebabkan kemalangan, kecederaan atau kerosakan. Apabila menggunakan pemegang, perhatikan perkara yang berikut:
 - Kecuali untuk tujuan membawa pembesar suara ke mana-mana, elakkan mengenakan daya yang berlebihan pada pemegang untuk mengelakkan perubahan bentuk atau kerosakan.

- Semasa menggunakan pembesar suara, jangan gantung pemegang pada cangkuk atau tempat seperti itu untuk mengelakkan risiko perubahan bentuk atau kerosakan.
- Semasa menarik balik pemegang, pastikan untuk mengelakkan mana-mana jari anda daripada terperangkap di bawah pemegang.
- Apabila pemegang ditaburi dengan pasir, bilas pasir dengan teliti dengan air.

Catatan lain

- Jangan menggunakan atau membiarkan pembesar suara dalam persekitaran yang terlalu sejuk atau panas (suhu di luar julat 5 °C – 35 °C). Sekiranya pembesar suara digunakan atau ditinggalkan di dalam melebihi julat di atas, pembesar suara tersebut boleh berhenti secara automatik untuk melindungi litar dalaman.
- Jika anda menggunakan pembesar suara ini untuk tempoh panjang, suhu pembesar suara ini mungkin meningkat tetapi ini bukan suatu kerosakan.
- Pada suhu tinggi, pengecasan mungkin berhenti atau kelantangan suara berkurang untuk melindungi bateri.
- Walaupun anda tidak bermaksud menggunakan pembesar suara untuk jangka masa yang lama, cas bateri dengan kapasiti penuh setiap 6 bulan untuk mengekalkan prestasinya.

Pembesar Suara Tanpa Wayar
SRS-XG300

Maklumat tentang pengecasan

Jangka hayat bateri ion litium terbina dalam

- Walaupun anda tidak bermaksud menggunakan pembesar suara untuk jangka masa yang lama, cas bateri dengan kapasiti penuh setiap 6 bulan untuk mengekalkan prestasinya.
- Pengecasan bateri terbina dalam mungkin akan masa yang lebih panjang sekiranya pembesar suara tidak digunakan dalam jangka masa yang lama.
- Bateri terbina dalam yang boleh dicas semula mempunyai jangka hayat. Dari semasa ke semasa dan bergantung pada kekerapan penggunaan bateri, kapasiti bateri terbina dalam yang boleh dicas semula akan mula menurun secara perlahan-lahan. Jika jumlah masa penggunaan bateri terbina dalam menjadi lebih pendek dengan sangat ketara, walaupun ia telah dicas sepenuhnya, hubungi pengedar Sony terdekat anda.
- Apabila jumlah masa penggunaan bateri terbina dalam menjadi lebih pendek dengan sangat ketara, ia mungkin disebabkan kerana bateri terbina dalam yang boleh dicas semula tersebut telah luput.
- Jangka hayat bateri terbina dalam yang boleh dicas semula berbeza bergantung pada penggunaan, persekitaran, dan cara penyimpanan.

Perhatian

Apabila pembesar suara mengesan keluarbiasaan seperti perkara yang berikut semasa mengecas bateri terbina dalam, penunjuk  (kuasa) mula berkelip dua kali dalam warna jingga.

- Suhu sekitar melebihi julat 5 °C – 35 °C.
- Apabila pengecasan bateri terbina dalam berterusan untuk jangka masa yang lama.

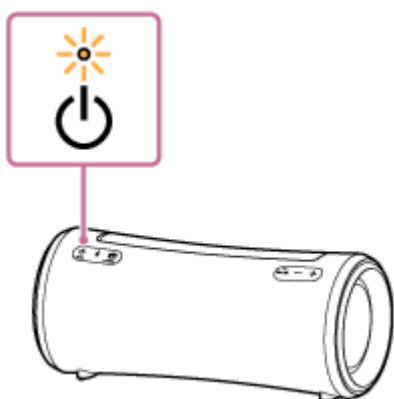

Apabila keluarbiasaan bateri terbina dalam telah dikesan, berhenti mengecas dengan segera, tunggu sebentar, kemudian cas bateri terbina dalam sekali lagi. Jika masalah berterusan, hubungi pengedar Sony terdekat anda.

Nota

- Masa pengecasan adalah berbeza bergantung pada keadaan penggunaan bateri terbina dalam.
- Cas pembesar suara dengan suhu sekitar antara 5 °C hingga 35 °C. Harap maklum bahawa suhu bilik mungkin jatuh ke 5 °C atau lebih rendah bergantung pada musim, sebagai contoh, terutamanya pada musim sejuk.
- Pembesar suara menjadi panas semasa dicas. Ini bukan kerosakan.

- Elakkan terdedah kepada perubahan suhu yang mendadak, cahaya matahari terus, kabut, pasir, habuk, atau kejutan mekanikal. Juga, jangan meninggalkan pembesar suara di dalam kereta yang berada di bawah cahaya matahari.
- Selagi pembesar suara disambungkan ke alur keluar AC dengan penyesuai AC yang dibekalkan, bateri terbina dalam pembesar suara mampu mengecas sendiri walaupun pembesar suara dihidupkan. Walau bagaimanapun, pengecasan mungkin mengambil masa yang lama untuk selesai, bergantung pada penggunaan pembesar suara. Sebaiknya, matikan pembesar suara terlebih dahulu sebelum mengecas bateri.
- Anda boleh mengecas bateri terbina dalam pembesar suara dengan menyambungkan pembesar suara ke komputer yang dilengkapi dengan port pengecasan USB juga. Walau bagaimanapun, tidak semua komputer diuji dan didapati serasi dengan tatacara ini dan tatacara tersebut tidak boleh digunakan untuk komputer di rumah.
- Dalam persekitaran yang terlalu panas atau sejuk, pengecasan akan berhenti atas sebab-sebab keselamatan. Pengecasan pembesar suara juga akan berhenti sekiranya pengecasan mengambil masa yang lama. Untuk menyelesaikan isu ini, cabut penyesuai AC daripada pembesar suara dan sambungkan semula dalam suhu operasi antara 5 °C hingga 35 °C.
- Pada suhu tinggi, pengecasan mungkin berhenti atau kelantangan suara berkurang untuk melindungi bateri.
- Pengecasan daripada hab USB hanya dijamin apabila anda menggunakan hab USB berkuasa sendiri yang mempunyai logo sah.
- Apabila pembesar suara disambungkan dengan komputer yang tidak disambungkan ke alur keluar AC, pembesar suara menggunakan kuasa bateri komputer. Jangan biarkan komputer disambung dengan pembesar suara untuk jangka masa yang panjang untuk mengelakkan bateri komputer kehabisan kuasa.

Tajuk Berkaitan

- [Mengecas pembesar suara](#)

Pembesar Suara Tanpa Wayar
SRS-XG300

Makluman tentang ciri kalis air dan kalis habuk

Prestasi kalis air dan kalis habuk pembesar suara

Pembesar suara, dengan penutup yang dipasang dengan ketat, mempunyai spesifikasi kalis air IPX7^{*1} seperti yang dinyatakan dalam “Tahap perlindungan terhadap rendaman air” IEC60529 “Penilaian Perlindungan Ingress (Kod IP)”^{*3}, dan spesifikasi kalis habuk IP6X^{*2} seperti yang dinyatakan dalam “Tahap perlindungan terhadap objek asing pepejal”^{*3}.

Cecair yang diguna pakai dalam spesifikasi prestasi kalis air

Terpakai	air tawar, air paip, air kolam
Tidak terpakai	cecair selain daripada perkara di atas (air sabun, air dengan bahan pencuci atau agen mandi, syampu, air mata air panas, air garam, dll.)

*1 Kesetaraan IPX7: Pembesar suara telah diuji dan boleh mengekalkan kebolehkendalian pembesar suara apabila direndam perlahan-lahan dalam air sehingga kedalaman 1 m dan dibiarkan selama 30 minit.

*2 Kesetaraan IP6X: Pembesar suara telah diuji dan boleh terus menyekat habuk selepas dikacau selama 8 jam dalam peranti ujian yang mengandungi zarah habuk yang berdiameter sehingga 75 µm.

*3 Aksesori yang dibekalkan dan penyambung pembesar suara ini (USB/AUDIO IN) tidak kalis air atau kalis habuk. Untuk mengurangkan risiko kebakaran atau kejutan elektrik, jangan dedahkan pembesar suara kepada air atau titisan air semasa menggunakan mana-mana penyambung (USB/AUDIO IN). Jangan letakkan pasu atau bekas lain yang berisi cecair pada pembesar suara.

Prestasi kalis air dan kalis habuk pembesar suara adalah berdasarkan pengukuran kami di bawah syarat yang dinyatakan di sini. Ambil perhatian bahawa kerosakan akibat daripada rendaman air atau habuk yang disebabkan oleh penyalahgunaan pelanggan adalah tidak dilindungi oleh jaminan.

Untuk mengelakkan kemerosotan prestasi kalis air dan kalis habuk

Ambil perhatian tentang langkah berjaga-jaga di bawah untuk memastikan penggunaan pembesar suara dengan betul.

- Pembesar suara ini tidak mempunyai reka bentuk yang tahan terhadap tekanan air. Penggunaan pembesar suara di lokasi yang mengenakan tekanan air tinggi, seperti di bilik mandi, mungkin menyebabkan kerosakan.
- Jangan tuangkan air bersuhu tinggi atau hembuskan udara panas dari pengering rambut atau alat lain secara langsung kepada pembesar suara. Jangan sekali-kali menggunakan pembesar suara di tempat yang mengalami suhu tinggi, seperti di sauna atau berhampiran sumber panas.
- Kendalikan penutup (①) dengan berhati-hati. Penutup memainkan peranan yang sangat penting dalam penyelenggaraan prestasi kalis air dan kalis habuk. Dengan menggunakan pembesar suara, pastikan bahawa penutup ditutup sepenuhnya. Apabila menutup penutup, berhati-hati untuk tidak membiarkan benda asing masuk. Jika penutup tidak ditutup sepenuhnya prestasi kalis air dan kalis habuk boleh merosot dan mengakibatkan ia tidak berfungsi pada pembesar suara akibat partikel air atau habuk yang memasuki pembesar suara.

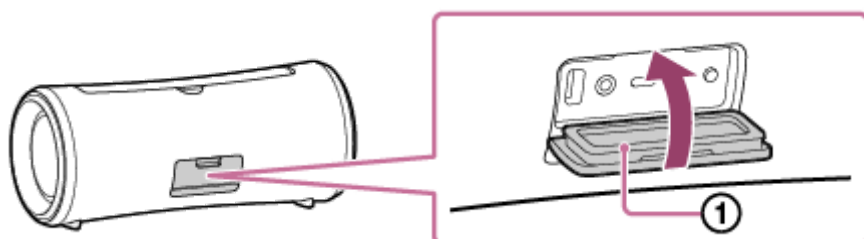

Pembesar Suara Tanpa Wayar
SRS-XG300

Cara penjagaan pembesar suara

Walaupun bahagian fabrik pembesar suara menggunakan rawatan penghalau air, anda boleh menggunakan pembesar suara tersebut secara lebih selesa dan untuk jangka masa yang lebih lama dengan mengikuti prosedur pemeliharaan di bawah.

- Jika permukaan pembesar suara menjadi kotor dalam kes-kes berikut, cuci pembesar suara dengan air tawar (air paip, dll) segera untuk membuang kotoran. Membiarkan kotoran di permukaannya boleh menyebabkan bahagian fabrik atau radiator pasif (①) berubah warna atau merosot, atau pembesar suara tidak berfungsi.
Cth:
 - Apabila pembesar suara mengandungi pasir, garam (klorin), atau sisa lain padanya setelah digunakan di kawasan gunung, di kolam renang, dll.
 - Apabila pembesar suara diwarnai dengan bahan asing (losyen pelindung matahari, minyak pelindung matahari, dll.)
 - Apabila pemegang ditaburi pasir

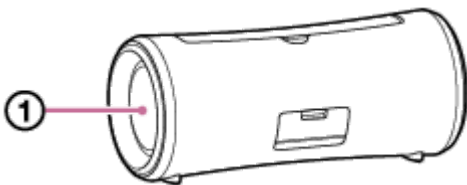

- Lap kelembapan di permukaannya, dan letakkan pembesar suara di atas kain lembut kering untuk mengalirkan air yang terkumpul di dalam pembesar suara. Kemudian, keringkan pembesar suara di tempat yang berangin sehingga tidak ada kelembapan yang tinggal.
- Kualiti bunyi mungkin berubah apabila air memasuki pembesar suara atau bahagian radiator pasif pembesar suara. Ini bukan kerosakan. Lap kelembapan di permukaannya, dan letakkan pembesar suara di atas kain lembut kering untuk mengalirkan air yang terkumpul di dalam pembesar suara. Kemudian, keringkan pembesar suara di tempat yang berangin sehingga tidak ada kelembapan yang tinggal.

Nota

- Sekiranya permukaan pembesar suara menjadi kotor, jangan gunakan bahan pencuci, pencair, benzin, alkohol, dan lain-lain untuk membersihkan pembesar suara ia akan mempengaruhi fungsi penghalau air pada bahagian fabrik pembesar suara.
- Terutamanya di kawasan-kawasan sejuk, pastikan untuk mengelap kelembapan selepas menggunakan pembesar suara. Meninggalkan kelembapan di permukaannya boleh menyebabkan pembesar suara tersebut rosak dan tidak berfungsi.
- Sekiranya butiran pasir, dan lain-lain memasuki kain atau bahagian lain pembesar suara, keluarkan secara berhati-hati. Jangan sekali-kali menggunakan pembersih vakum, dll. pada pembesar suara. Ia boleh menyebabkan kerosakan pada bahagian pembesar suara atau bahagian lain dari pembesar suara.

Pembesar Suara Tanpa Wayar
SRS-XG300

Tentang teknologi wayarles BLUETOOTH

Teknologi wayarles BLUETOOTH beroperasi dalam jarak kira-kira 30 m.

Versi dan profil standard BLUETOOTH yang disokong

Profil merupakan set fungsi yang terpiawai untuk setiap ciri peranti BLUETOOTH. Pembesar suara menyokong versi dan profil standard BLUETOOTH yang berikut.

Versi BLUETOOTH yang disokong: Standard BLUETOOTH, versi 5.2

Profil BLUETOOTH yang disokong:

- A2DP (Advanced Audio Distribution Profile): Benarkan penghantaran dan penerimaan kandungan muzik berkualiti tinggi.
- AVRCP (Audio Video Remote Control Profile): Membolehkan anda melaraskan kelantangan dan mengoperasi untuk memainkan/menjeda muzik dan melangkaui ke permulaan trek seterusnya/yang sedang dimainkan.
- HFP (Hands-free Profile)*: Membolehkan anda membuat panggilan telefon dan mengendalikan telefon pintar atau telefon bimbit secara bebas tangan.

* Jika telefon pintar atau telefon bimbit dengan fungsi BLUETOOTH menyokong kedua-dua HFP dan HSP, gunakan HFP (Hands-free Profile).

Julat komunikasi maksimum

Gunakan teknologi wayarles BLUETOOTH antara pembesar suara dengan peranti yang terletak dalam jarak 30 m antara satu sama lain.

Julat komunikasi maksimum mungkin menjadi lebih pendek dalam keadaan berikut.

- Terdapat halangan seperti orang, logam atau dinding antara pembesar suara dengan peranti BLUETOOTH.
- Peranti LAN wayarles sedang digunakan berdekatan dengan pembesar suara.
- Ketuhar gelombang mikro sedang digunakan berdekatan dengan pembesar suara.
- Peranti yang menghasilkan radiasi elektromagnet sedang digunakan berdekatan dengan pembesar suara.

Gangguan daripada peranti lain

Disebabkan peranti BLUETOOTH dan LAN wayarles (IEEE802.11b/g) menggunakan frekuensi yang sama (2.4 GHz), gangguan gelombang mikro mungkin berlaku dan menyebabkan kemerosotan kelajuan komunikasi, hingar atau sambungan tidak sah jika pembesar suara digunakan berdekatan peranti LAN wayarles.

Gangguan kepada peranti lain

Gelombang mikro yang dikeluarkan dari peranti BLUETOOTH boleh menjejaskan operasi peranti perubatan elektronik. Matikan pembesar suara dan peranti BLUETOOTH yang lain di lokasi yang berikut, kerana kemalangan mungkin berlaku.

- Apabila terdapat gas yang mudah terbakar, di hospital, kereta api, kapal terbang, atau stesen minyak
- Berdekatan pintu automatik atau penggera kebakaran

Nota

- Supaya dapat menggunakan fungsi BLUETOOTH, peranti BLUETOOTH yang akan disambungkan memerlukan profil yang sama dengan pembesar suara. Harap maklum juga bahawa walaupun profil yang sama wujud, fungsi peranti mungkin berbeza-beza bergantung pada spesifikasi peranti.

- Disebabkan ciri-ciri teknologi wayarles BLUETOOTH, bunyi yang dimainkan pada pembesar suara akan tertangguh sedikit daripada bunyi yang dimainkan pada peranti BLUETOOTH semasa bercakap di telefon atau mendengar muzik.
- Pembesar suara menyokong keupayaan keselamatan yang mematuhi standard BLUETOOTH untuk memberikan sambungan yang selamat apabila teknologi wayarles BLUETOOTH digunakan, namun keselamatan mungkin tidak mencukupi bergantung pada tetapan. Berhati-hati apabila berkomunikasi menggunakan teknologi wayarles BLUETOOTH.
- Kami tidak bertanggungjawab atas kebocoran maklumat semasa komunikasi BLUETOOTH.
- Peranti yang menampilkan fungsi BLUETOOTH perlu mematuhi standard BLUETOOTH yang ditetapkan oleh Bluetooth SIG, Inc. dan disahkan. Walaupun jika peranti yang disambung mematuhi piawaian BLUETOOTH yang dinyatakan di atas, sesetengah peranti mungkin tidak disambungkan atau berfungsi dengan betul, bergantung pada ciri atau spesifikasi peranti.
- Bunyi bising atau gangguan bunyi mungkin berlaku bergantung pada peranti BLUETOOTH yang disambung ke pembesar suara, persekitaran komunikasi atau persekitaran penggunaan.
- Peranti dengan radio atau penala terbina dalam tidak boleh disambungkan ke pembesar suara melalui BLUETOOTH kerana hingar mungkin berlaku dalam siaran.
- Jauhkan pembesar suara daripada TV, radio atau penala, dsb. kerana hingar mungkin berlaku semasa siaran.

Pembesar Suara Tanpa Wayar
SRS-XG300

Lesen

- Produk ini mengandungi perisian yang Sony gunakan di bawah perjanjian pelesenan dengan pemilik hak cipta perisian. Kami mempunyai komitmen untuk menjelaskan kandungan perjanjian kepada pelanggan sebagai syarat oleh pemilik hak cipta perisian. Sila akses URL berikut dan baca kandungan lesen.
<https://rd1.sony.net/help/speaker/sl/22/>
- Perisian yang dimasukkan dalam produk ini mengandungi perisian berhak cipta yang dilesenkan di bawah GPL/LGPL dan lesen lain yang mungkin memerlukan akses kepada kod sumber. Anda boleh mendapatkan salinan kod sumber yang relevan seperti yang diperlukan di bawah GPL/LGPL (dan lesen lain) di URL berikut. Anda boleh mendapatkan kod sumber tersebut seperti yang diperlukan melalui GPL/LGPL di medium fizikal daripada kami untuk tempoh tiga tahun selepas penghantaran terakhir kami bagi produk ini dengan memohon melalui URL berikut.
Tawaran ini sah untuk sesiapa yang menerima maklumat ini.
<https://oss.sony.net/Products/Linux/>
Sila ambil perhatian bahawa Sony tidak dapat menjawab atau memberikan balasan kepada sebarang pertanyaan berkenaan kandungan kod sumber ini.
- Penggunaan lencana Dibuat untuk Apple bermakna bahawa suatu aksesori telah direka untuk menyambung khususnya dengan produk Apple yang dikenal pasti dalam lencana dan telah disijilkan oleh pembangun dengan memenuhi piawaian prestasi Apple. Apple tidak bertanggungjawab terhadap operasi peranti ini atau pematuhannya dengan piawaian dan kawal selia keselamatan.
Sila maklum bahawa penggunaan aksesori ini dengan produk Apple boleh menjejaskan prestasi tanpa wayar.

Penafian mengenai perkhidmatan yang ditawarkan oleh pihak ketiga

- Perkhidmatan yang ditawarkan oleh pihak ketiga boleh ditukar, digantung atau ditamatkan tanpa notis terlebih dahulu. Sony tidak bertanggungjawab ke atas situasi seperti ini.

Pembesar Suara Tanpa Wayar
SRS-XG300

Tanda dagangan

- Google, Android dan Google Play ialah tanda dagangan Google LLC.
- Nama LDAC™ ialah tanda dagangan Sony Group Corporation atau anggota gabungannya.
- Tanda kata dan logo BLUETOOTH® ialah tanda dagang berdaftar yang dimiliki oleh Bluetooth SIG, Inc. dan apa-apa penggunaan tanda sedemikian oleh Sony Group Corporation dan subsidiarinya adalah dengan lesen.
- Apple, logo Apple, iPhone, iPod, iPod touch, Mac, macOS dan Siri ialah tanda dagangan Apple Inc., yang didaftarkan di A.S. dan negara lain.
App Store ialah tanda perkhidmatan Apple Inc., yang didaftarkan di A.S. dan negara lain.
- IOS ialah tanda dagangan atau tanda dagangan berdaftar Cisco di A.S. dan negara lain dan digunakan di bawah lesen.
- USB Type-C® dan USB-C® ialah tanda dagangan berdaftar USB Implementers Forum.
- Microsoft, Windows dan Windows Media ialah tanda dagangan atau tanda dagangan berdaftar Microsoft Corporation di Amerika Syarikat dan/atau negara lain.

Semua tanda dagangan dan tanda dagangan berdaftar yang lain ialah tanda dagangan atau tanda dagangan berdaftar bagi pemegang masing-masing. Dalam manual ini, tanda ™ dan ® tidak ditentukan.

Pembesar Suara Tanpa Wayar
SRS-XG300

Apakah yang boleh saya lakukan untuk menyelesaikan masalah?

Jika pembesar suara tidak berfungsi seperti yang sepatutnya, cuba langkah-langkah berikut untuk menyelesaikan masalah.

- Cari simptom isu yang dihadapi dalam Panduan Bantuan dan cuba lakukan mana-mana langkah pembaikan yang disenaraikan.
- Cas pembesar suara.
Anda mungkin dapat menyelesaikan beberapa isu dengan mengecbas bateri terbina dalam.
- Mulakan semula pembesar suara.
- Mulakan pembesar suara.
Operasi ini memulihkan tetapan seperti kelantangan, dsb. kepada tetapan lalai dan memadamkan semua maklumat berpasangan.
- Cari maklumat tentang isu yang dihadapi di laman web sokongan pelanggan.
- Akses laman web sokongan berikut untuk mendapatkan maklumat sokongan tentang pembesar suara anda:
 - Untuk pelanggan di Amerika:
<https://www.sony.com/am/support>
 - Untuk pelanggan di Eropah:
<https://www.sony.eu/support>
 - Untuk pelanggan di China:
<https://service.sony.com.cn>
 - Untuk pelanggan di negara/kawasan lain:
<https://www.sony-asia.com/support>

Jika operasi di atas tidak berfungsi, sila hubungi pengedar Sony anda yang terdekat.

Tajuk Berkaitan

- [Menghidupkan semula pembesar suara](#)
- [Memulakan pembesar suara](#)

Pembesar Suara Tanpa Wayar
SRS-XG300

Tidak dapat mengecas pembesar suara

- Pastikan bahawa penyesuai AC telah disambungkan dengan kemas kepada pembesar suara. Kemudian, pastikan bahawa penyesuai AC telah disambungkan dengan betul kepada alur keluar AC.
 - Cas pembesar suara dengan suhu sekitar antara 5 °C hingga 35 °C. Harap maklum bahawa suhu bilik mungkin jatuh ke 5 °C atau lebih rendah bergantung pada musim, sebagai contoh, terutamanya pada musim sejuk.
-

Tajuk Berkaitan

- [Mengecas pembesar suara](#)
- [Tentang penunjuk](#)
- [Makluman tentang pengecasan](#)

Pembesar Suara Tanpa Wayar
SRS-XG300

Tidak dapat menghidupkan pembesar suara atau pembesar suara mati secara tiba-tiba

-
- Bateri terbina dalam yang boleh dicas semula mungkin kosong atau hampir habis. Sambungkan pembesar suara ke alur keluar AC dengan penyesuai AC yang dibekalkan untuk pengecasan bateri.
 - Fungsi Tunggu Sedia Automatik mungkin telah diaktifkan. Nyahaktifkan fungsi Tunggu Sedia Automatik.

Tajuk Berkaitan

- [Mengecas pembesar suara](#)
- [Fungsi Tunggu Sedia Automatik \(penjimatan kuasa\)](#)

Pembesar Suara Tanpa Wayar
SRS-XG300

Tiada bunyi/Bunyi daripada sebelah pembesar suara sahaja/Paras bunyi rendah/Bunyi terherot/Bunyi berdengung atau bunyi hingar dalam output pembesar suara/Tiada suara atau suara yang perlahan daripada pemanggil

- Pastikan bahawa pembesar suara dan peranti yang disambung telah dihidupkan.
- Naikkan kelantangan pembesar suara dan peranti yang disambung.
- Bergantung pada peranti BLUETOOTH yang disambung, penyelarasan kelantangan pada peranti BLUETOOTH mungkin tidak akan mengubah tahap kelantangan pembesar suara (iaitu penunjuk  (kuasa) tidak berkelip). Apabila kelantangan pembesar suara berbunyi perlahan, laraskan tahap kelantangan peranti BLUETOOTH ke tahap yang sesuai, kemudian laraskan tahap kelantangan pembesar suara dengan butang -/+ (kelantangan) pada pembesar suara.
- Pastikan bahawa peranti yang disambungkan berfungsi.
- Untuk menggunakan aplikasi panggilan video di komputer, kendalikan komputer untuk mengubah profil BLUETOOTH ke HFP. Semasa panggilan video, kualiti bunyi mungkin merosot bergantung pada keadaan pautan komunikasi.
- Pastikan kabel audio dicabut daripada jek AUDIO IN semasa main balik dalam mod BLUETOOTH.
- Pastikan kabel audio disambungkan dengan kukuh ke jek AUDIO IN semasa main balik dalam mod AUDIO IN.
- Jika anda menyambungkan komputer ke pembesar suara, pastikan tetapan output audio komputer ditetapkan untuk peranti BLUETOOTH.
- Pastikan bahawa pembesar suara telah mewujudkan sambungan BLUETOOTH dengan peranti BLUETOOTH.
- Pasangkan pembesar suara dengan peranti BLUETOOTH sekali lagi.
- Sebelum menyambungkan berbilang pembesar suara melalui sambungan BLUETOOTH untuk fungsi Pasangan Stereo atau fungsi Party Connect, kemas kini perisian prapasang ke versi terkini pada setiap pembesar suara.
- Jika peranti yang disambungkan ke jek AUDIO IN adalah satu suara, bunyi hanya boleh dikeluarkan daripada komponen pembesar suara kiri (saluran kiri).
- Jika peranti yang disambungkan mempunyai fungsi penyama, matikannya.
- Jauhkan pembesar suara daripada ketuhar gelombang mikro, LAN wayarles, dsb.
- Dekatkan peranti BLUETOOTH ke pembesar suara. Jika terdapat apa-apa halangan antara pembesar suara dengan peranti BLUETOOTH, alihkan halangan daripada haluan.
- Jika penunjuk CHARGE berkelip perlahan-lahan, matikan pembesar suara dan cas bateri terbina dalam dengan secukupnya.
- Peranti dengan radio atau penala terbina dalam tidak boleh disambungkan ke pembesar suara melalui BLUETOOTH kerana hingar mungkin berlaku dalam siaran.
- Jauhkan pembesar suara daripada TV, radio atau penala, dsb. kerana hingar mungkin berlaku semasa siaran.

- Semasa menggunakan fungsi Pasangan Stereo, fungsi Party Connect, atau fungsi panggilan telefon, jika mana-mana peranti BLUETOOTH yang lain seperti tetikus BLUETOOTH atau papan kekunci BLUETOOTH disambungkan ke peranti BLUETOOTH, tamatkan sambungan antara peranti.
- Terdapat sesetengah peranti BLUETOOTH yang boleh mengubah kualiti sambungan BLUETOOTH. Jika peranti anda serasi dengan fungsi ini, pilih “Keutamaan pada Sambungan Stabil (SBC)” untuk kualiti sambungan BLUETOOTH. Untuk maklumat lanjut, rujuk arahan pengendalian yang dibekalkan dengan peranti.
- Pilih “Keutamaan pada Sambungan Stabil (SBC)” untuk kualiti sambungan BLUETOOTH pembesar suara.
- Pasangkan versi terkini “Sony | Music Center” pada peranti yang disambungkan. Jika anda tidak boleh menggunakan versi terkini “Sony | Music Center” atau anda tidak boleh menyambungkan pembesar suara dan peranti BLUETOOTH melalui sambungan BLUETOOTH, nyahpasangkan dan pasang “Sony | Music Center” semula.
- Semasa menerima/membuat panggilan telefon, pastikan output peranti BLUETOOTH ditetapkan untuk pembesar suara.
- Bergantung pada aplikasi yang digunakan pada peranti BLUETOOTH yang disambungkan, anda mungkin tidak akan mendengar bunyi. Dalam keadaan sedemikian, tutup aplikasi tersebut dan mulakan aplikasi semula. Tindakan ini boleh membantu untuk menyelesaikan isu tersebut.

Tajuk Berkaitan

- [Mengecas pembesar suara](#)
- [Memasang dan menyambung dengan peranti BLUETOOTH®](#)
- [Mendengar muzik daripada peranti melalui sambungan BLUETOOTH](#)
- [Memilih kualiti main balik muzik melalui sambungan BLUETOOTH \(Codec\)](#)
- [Tentang penunjuk](#)
- [Menerima panggilan](#)
- [Membuat panggilan](#)

Pembesar Suara Tanpa Wayar
SRS-XG300

Bunyi menjadi perlahan semasa digunakan





- Bunyi mungkin menjadi perlahan dalam keadaan berikut. Ini bukan kerosakan.
 - Apabila pembesar suara berfungsi dengan kuasa daripada bateri terbina dalam yang boleh dicas semula, bunyi mungkin menjadi perlahan sekiranya bateri terbina dalam tersebut kehabisan kuasa dan penunjuk CHARGE berkelip perlahan-lahan. Walau bagaimanapun, ini bukanlah menunjukkan adanya kerosakan.
 - Apabila suhu sekitar pembesar suara tinggi.
- Jika bunyi menjadi perlahan semasa digunakan, lakukan tatacara di bawah.
 1. Matikan pembesar suara.
 2. Cas bateri terbina dalam dengan secukupnya.

Tajuk Berkaitan

- [Mengecas pembesar suara](#)

Pembesar Suara Tanpa Wayar
SRS-XG300

Tidak dapat menggandingkan pembesar suara dengan peranti BLUETOOTH

- Letak pembesar suara dan peranti BLUETOOTH dalam jarak 1 m dari satu sama lain.
- Untuk peranti Apple iOS, pembesar suara serasi dengan iOS 10.0 atau versi yang lebih baharu. Sambungan BLUETOOTH tidak tersedia pada peranti dengan iOS 9.x atau versi yang lebih lama.
- Untuk menggunakan fungsi Pasangan Stereo atau fungsi Party Connect, gandingkan dengan pembesar suara yang mempunyai penunjuk  (BLUETOOTH) yang berkelip dalam warna biru.
- Jika penunjuk  (BLUETOOTH) tidak berkelip dua kali dalam warna biru, tekan butang  (BLUETOOTH). Anda akan mendengar panduan suara (BLUETOOTH pairing (Perpasangan BLUETOOTH)) dan penunjuk  (BLUETOOTH) mula berkelip dua kali (mod berpasangan).
- Sebaik sahaja pembesar suara dimulakan, iPhone mungkin tidak dapat menyambung ke pembesar suara. Dalam keadaan ini, padamkan maklumat penggandingan pada iPhone, kemudian gandingkan semula peranti.
- Pastikan bahawa peranti BLUETOOTH dihidupkan dan fungsi BLUETOOTH diaktifkan pada peranti.
- Jika pembesar suara tidak dipaparkan pada peranti BLUETOOTH, matikan peranti, kemudian hidupkan peranti semula. Ini mungkin dapat menyelesaikan isu yang dihadapi.

Tajuk Berkaitan

- [Memasang dan menyambung dengan peranti BLUETOOTH®](#)
- [Tentang penunjuk](#)
- [Memulakan pembesar suara](#)

Pembesar Suara Tanpa Wayar
SRS-XG300

Output pembesar suara terganggu

Apabila pilihan “Keutamaan pada Kualiti Bunyi” dipilih untuk kualiti sambungan BLUETOOTH, penerimaan isyarat pada pembesar suara mungkin berubah-ubah bergantung pada gabungan persediaan pada peranti BLUETOOTH anda dan keadaan sekitar. Dalam keadaan sedemikian, perkara yang berikut mungkin dapat membantu menyelesaikan isu.

- Alihkan pembesar suara daripada peranti seperti ketuhar gelombang mikro dan titik capaian LAN wayarles.
 - Terdapat sesetengah peranti BLUETOOTH yang boleh mengubah kualiti sambungan BLUETOOTH. Jika peranti anda serasi dengan fungsi ini, pilih “Keutamaan pada Sambungan Stabil (SBC)” untuk kualiti sambungan BLUETOOTH. Untuk maklumat lanjut, rujuk arahan pengendalian yang dibekalkan dengan peranti.
 - Pilih “Keutamaan pada Sambungan Stabil (SBC)” untuk kualiti sambungan BLUETOOTH pembesar suara.
-

Tajuk Berkaitan

- [Memilih kualiti main balik muzik melalui sambungan BLUETOOTH \(Codec\)](#)

Pembesar Suara Tanpa Wayar
SRS-XG300

Tidak dapat menyambung ke peranti BLUETOOTH dengan pembesar suara untuk fungsi Pasangan Stereo

- Kemas kini perisian prapasang kepada versi terkini pada setiap pembesar suara untuk menyambung bagi fungsi tersebut.
(Untuk butiran mengenai prosedur kemas kini, lihat [Mengemas kini perisian prapasang](#).)
- Kemas kini "Sony | Music Center" ke versi terkini sebelum menyediakan fungsi Pasangan Stereo.
Untuk butiran lanjut tentang "Sony | Music Center", rujuk URL berikut:
<https://www.sony.net/smcqa/>
- Pastikan bahawa 2 pembesar suara yang akan disambungkan untuk fungsi tersebut terletak dalam jarak 1 m antara satu sama lain.
- Apabila main balik muzik sedang dijalankan, hentikan main balik sebelum menyediakan fungsi Pasangan Stereo.

Tajuk Berkaitan

- [Mendengar muzik secara wayarles dengan 2 pembesar suara \(fungsi Pasangan Stereo\)](#)
- [Apa anda boleh lakukan dengan "Sony | Music Center"](#)
- [Mengemas kini perisian prapasang](#)

Pembesar Suara Tanpa Wayar
SRS-XG300

Tidak dapat menyambung dengan pembesar suara untuk fungsi Party Connect

- Semak sama ada peranti serasi dengan fungsi Party Connect. Peranti yang serasi dengan fungsi Rantaian Parti Wayarles tidak boleh digunakan untuk sambungan.
 - Kemas kini perisian prapasang kepada versi terkini pada setiap pembesar suara untuk menyambung bagi fungsi tersebut.
(Untuk butiran mengenai prosedur kemas kini, lihat [Mengemas kini perisian prapasang](#).)
 - Kemas kini "Sony | Music Center" ke versi terkini sebelum menyediakan fungsi Party Connect.
Untuk butiran lanjut tentang "Sony | Music Center", rujuk URL berikut:
<https://www.sony.net/smcqa/>
 - Pastikan semua pembesar suara yang akan disambungkan untuk fungsi tersebut terletak dalam jarak 1 m.
 - Apabila main balik muzik sedang dijalankan, hentikan main balik sebelum menyediakan fungsi Party Connect.
-

Tajuk Berkaitan

- [Menikmati main balik secara wayarles menggunakan beberapa pembesar suara \(fungsi Party Connect\)](#)
- [Apa anda boleh lakukan dengan "Sony | Music Center"](#)
- [Mengemas kini perisian prapasang](#)

Pembesar Suara Tanpa Wayar
SRS-XG300

Tidak dapat menambah pembesar suara untuk fungsi Party Connect

- Untuk mana-mana persediaan berkumpulan dengan “Sony | Music Center”, gunakan “Sony | Music Center” untuk menambah pembesar suara baharu.
Untuk butiran lanjut tentang “Sony | Music Center”, rujuk URL berikut:
<https://www.sony.net/smcqa/>
 - Apabila main balik muzik sedang dijalankan, hentikan main balik sebelum menyediakan fungsi Party Connect.
-

Tajuk Berkaitan

- [Menikmati main balik secara wayarles menggunakan beberapa pembesar suara \(fungsi Party Connect\)](#)

Pembesar Suara Tanpa Wayar
SRS-XG300

Tidak dapat menyambungkan pembesar suara secara serentak dengan 2 peranti (sambungan berbilang titik)

- Apabila menggunakan fungsi Pasangan Stereo atau fungsi Party Connect, anda tidak boleh menggunakan keupayaan sambungan berbilang titik.
 - Bergantung pada peranti BLUETOOTH, anda mungkin tidak dapat menggunakan keupayaan sambungan berbilang titik.
-

Tajuk Berkaitan

- [Menyambungkan pembesar suara secara serentak dengan 2 peranti BLUETOOTH \(sambungan berbilang titik\)](#)

Pembesar Suara Tanpa Wayar
SRS-XG300

Menghidupkan semula pembesar suara

Dalam keadaan berikut, selain situasi yang lain, tekan dan tahan butang  (kuasa) selama kira-kira 8 saat untuk menghidupkan semula pembesar suara.

- Anda tidak dapat mengoperasikan pembesar suara setelah anda menghidupkannya.
- Anda tidak dapat mengoperasikan pembesar suara setelah anda menyelesaikan masalah berpasangan.

dsb.

Pembesar suara dimatikan semasa proses menghidupkan semula, dan kemudian dihidupkan semula setelah proses ini selesai.

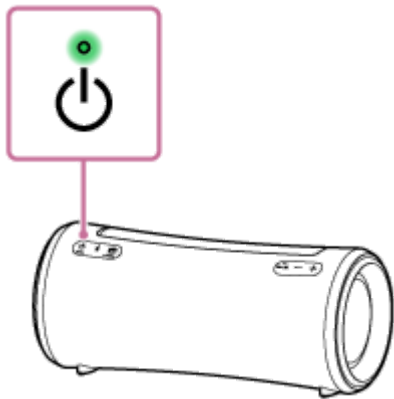

Nota

- Menghidupkan semula pembesar suara tidak akan memadam maklumat berpasangannya. Maklumat berpasangan, walau bagaimanapun, disimpan pada pembesar suara apabila pembesar suara dimatikan. Selepas memasang pembesar suara dengan peranti baharu, matikan dan hidupkan peranti semula, kemudian hidupkan semula pembesar suara.
- Menghidupkan semula pembesar suara mungkin akan mengubah tetapan kelantangan, fungsi, atau bunyinya.

Pembesar Suara Tanpa Wayar
SRS-XG300

Memulakan pembesar suara

Jika pembesar suara gagal beroperasi jayanya selepas anda menghidupkan pembesar suara semula, mulakan pembesar suara untuk memulihkan tetapan lalai.

Apabila pembesar suara dihidupkan, tekan dan tahan butang **▶||** (main)/ **📞** (telefon) dan butang MEGA BASS sehingga pembesar suara dimatikan (5 saat atau lebih).

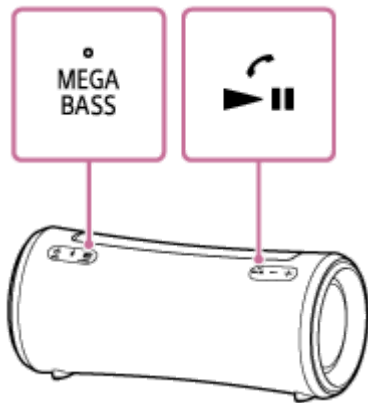

Pembesar suara dimulakan. Tetapan seperti kelantangan, dsb., dipulihkan ke tetapan lalai, dan semua maklumat berpasangan dipadamkan.

Nota

- Pembesar suara tidak dapat dimulakan semasa kuasa dimatikan.

Tajuk Berkaitan

- [Memasang dan menyambung dengan peranti BLUETOOTH®](#)
- [Menghidupkan semula pembesar suara](#)