

Trådløs høyttaler  
SRS-XG300

Det følgende er en forklaring på hvordan du bruker høyttaleren. Velg et tema fra listen under.

Utforming og spesifikasjoner kan bli endret uten varsel.

Bruk den nyeste versjonen av programvaren som er forhåndsinstallert på høyttaleren og "Sony | Music Center".

## Komme i gang

### [Deler og kontroller](#)

### [Bruke det innskyvbare håndtaket](#)

## Strømkilde/lading

[Lade opp høyttaleren](#)

[Slå på strømmen](#)

[Slå av strømmen](#)

[Bruke BLUETOOTH-standby-funksjonen \(automatisk påslåing\)](#)

[Lade en USB-enhet, slik som en smarttelefon eller iPhone](#)

[Automatisk standby-funksjon \(strømsparing\)](#)

## Lysfunksjon

[Slå av/på høyttalerens lys \(lysfunksjon\)](#)

## Foreta tilkoblinger

### BLUETOOTH-enhet

[Pare og koble til BLUETOOTH®-enheter](#)

[Koble til en datamaskin via en BLUETOOTH-forbindelse \(Windows®\)](#)

[Koble til en datamaskin via en BLUETOOTH-forbindelse \(Mac\)](#)

### Flerpunktstilkobling

[Koble høyttaleren til 2 BLUETOOTH-enheter samtidig \(flerpunktstilkobling\)](#)

## Lytte til musikk

### BLUETOOTH-enhet

[Lytte til musikk fra en enhet via en BLUETOOTH-tilkobling](#)

[Velge kvaliteten på musikkavspillingen via en BLUETOOTH-forbindelse \(kodek\)](#)

[Avslutte BLUETOOTH-tilkoblingen \(etter bruk\)](#)

[Lytte til musikk fra en bærbar lydenhet osv.](#)

[Bytte lydeffekter](#)

### Stereopar-funksjon

[Lytte til musikk trådløst med 2 høyttalere \(Stereopar-funksjon\)](#)

### Partytilkobling-funksjon

[Lytte til trådløs avspilling fra flere høyttalere \(Partytilkobling-funksjon\)](#)

## Telefonsamtaler

[Foreta en videosamtale på en datamaskin](#)

[Motta et anrop](#)

[Foreta et anrop](#)

## Bruke "Sony | Music Center"

[Hva du kan gjøre med "Sony | Music Center"](#)

[Installere "Sony | Music Center"](#)

## Bruke "Fiestable"

[Hva du kan gjøre med "Fiestable"](#)

[Installere "Fiestable"](#)

Bruke stemmefunksjonen

[Bruke stemmefunksjonen \(Google™-appen\)](#)

[Bruke stemmefunksjonen \(Siri\)](#)

Informasjon

[Om indikatorene](#)

[Oppdatere den forhåndsinstallerte programvaren](#)

Merknader om bruk

- [Forholdsregler](#)
- [Merknader om lading](#)
- [Merknader om egenskaper for vanntetthet og støvbestandighet](#)
- [Slik tar du vare på høyttaleren](#)
- [Om trådløs BLUETOOTH-teknologi](#)
- [Lisenser](#)
- [Varemerker](#)

Feilsøking

[Hva kan jeg gjøre for å løse et problem?](#)

Strømforsyning

- [Høyttaleren vil ikke lade](#)
- [Kan ikke slå på høyttaleren, eller høyttaleren slår seg plutselig av](#)

Lyd

- [Ingen lyd / Lyd fra bare én høyttaler / Lavt lydnivå / Forvrengt lyd / Summing eller støy fra høyttaleren / Ingen eller lav stemme under samtaler](#)
- [Lyden blir lav under bruk](#)

BLUETOOTH-enhet

- [Kan ikke pare høyttaleren med en BLUETOOTH-enhet](#)
- [Lyden fra høyttaleren blir avbrutt](#)
- [Kan ikke koble en BLUETOOTH-enhet til høyttaleren for Stereopar-funksjonen](#)
- [Kan ikke koble til en høyttaler for Partytilkobling-funksjonen](#)
- [Kan ikke legge en høyttaler til Partytilkobling-funksjonen](#)

[Kan ikke koble høyttaleren til 2 enheter samtidig \(flerpunktstilkobling\)](#)

## Tilbakestilling

[Starte høyttaleren på nytt](#)

[Initialisere høyttaleren](#)

## Deler og kontroller

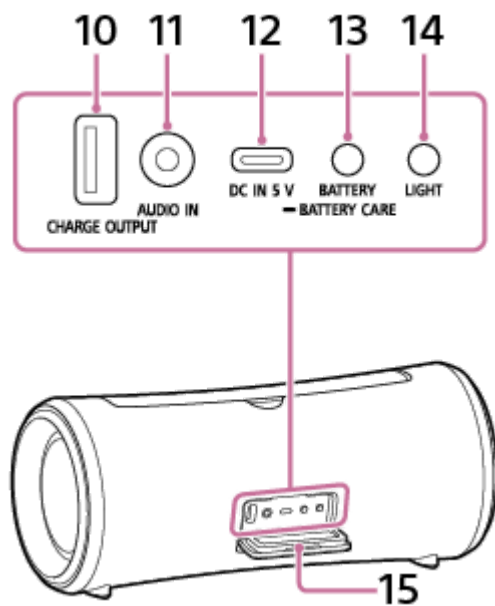
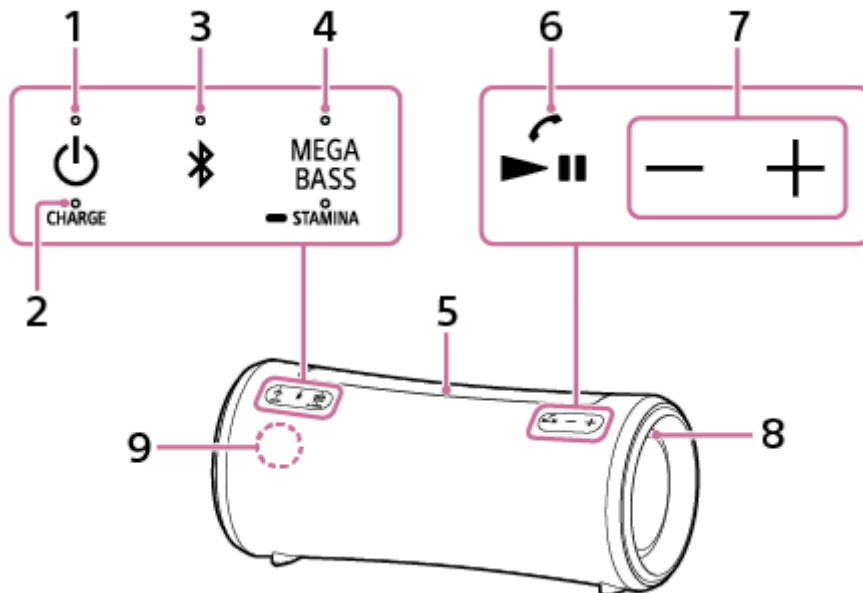

1. ⏻ (strøm)-knapp med indikator
2. CHARGE-indikator
3. 📶 (BLUETOOTH)-knapp med indikator
4. MEGA BASS-knapp med indikator / 🛡️ STAMINA-knapp med indikator
5. Innskyvbart håndtak
6. ▶️⏸️ (spill av) / 🔄 (ring)-knapp
7. -/+ (volum)-knapper

8. Lys
9. Mikrofon
10. CHARGE OUTPUT-port (bare likestrøm)<sup>\*1</sup>
11. AUDIO IN-kontakt<sup>\*2</sup>
12. DC IN 5 V-port (USB Type-C®)<sup>\*1</sup>
13. BATTERY-knapp /  BATTERY CARE-knapp
14. LIGHT-knapp
15. Hette

\*1 Denne porten er ikke kompatibel med musikkavspilling.

\*2 Hvis det settes i en lyd kabel, slutter det å komme lyd fra BLUETOOTH-enheten.

---

---

## Beslektet emne

- [Om indikatorene](#)

Trådløs høyttaler  
SRS-XG300

## Bruke det innskyvbare håndtaket

Du kan trygt bære høyttaleren ved å holde i det innskyvbare håndtaket som er festet til høyttaleren.

### 1 Hold midt på håndtaket når du skal trekke det ut.

Legg fingeren mot hakket i midten under håndtaket, og så trekker du det ut.

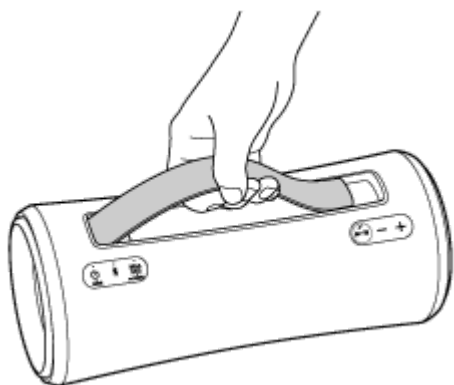
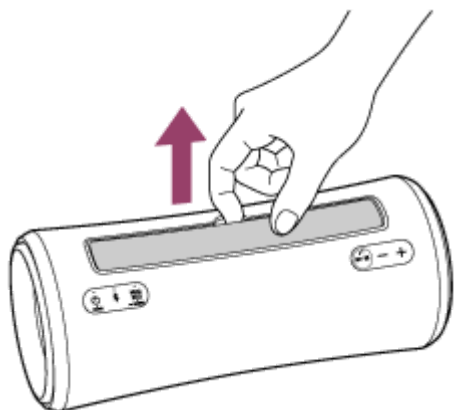

### 2 Skyv midt på håndtaket når du skal skyve det inn.

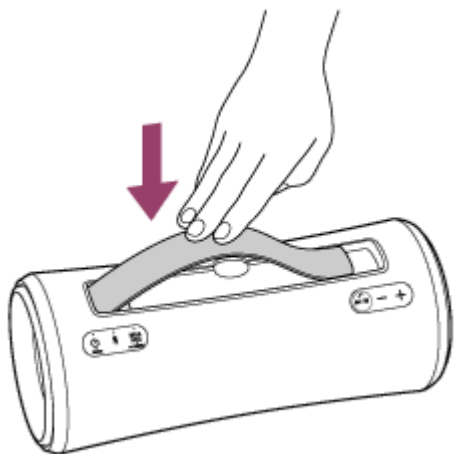

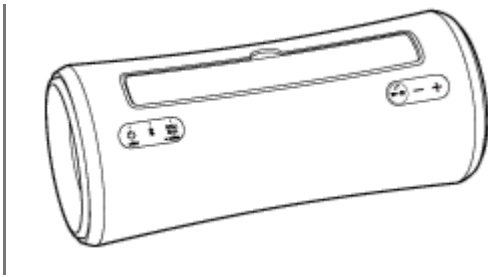

### **Merknad**

- Høytalerens håndtak er et bevegelig håndtak. Uriktig bruk av håndtaket vil føre til ulykker, skader eller funksjonsfeil. Følg disse forholdsreglene når du bruker håndtaket:
  - For å hindre at håndtaket blir deformert eller skadet, må du unngå å bruke overdreven kraft på det, med unntak av med det formål å bære høytaleren.
  - For å hindre at håndtaket blir deformert eller skadet, skal du ikke henge høytaleren etter håndtaket på en krok eller lignende.
  - Når du skyver inn håndtaket, må du passe på at ingen av fingrene dine kommer i klem under håndtaket.
  - Når det er kommet sand på håndtaket, vasker du den omhyggelig vekk med vann.



Trådløs høyttaler  
SRS-XG300



## Lade opp høyttaleren

Høyttaleren kan kjøre på strøm enten fra et strømuttak som er koblet til den medfølgende vekselstrømadapteren, eller fra det oppladbare innebygde litium-ion-batteriet.

Når du bruker høyttaleren for første gang, må du lade opp det innebygde batteriet i mer enn 1 time før du slår på høyttaleren.

Hvis det innebygde batteriet er ladet på forhånd, kan du bruke høyttaleren på bare batteristrøm.

### Hint

- Når du skal lade opp det innebygde batteriet, kan du i tillegg til den vanlige lademetoden velge batteripleiemodusen. Batteripleiemodusen begrenser den maksimale ladekapasiteten til ca. 90 % og forlenger batteriets levetid. Avspillingstiden i batteripleiemodus er kortere enn når det innebygde batteriet blir ladet på normal måte. Når du kjøper høyttaleren, er den ikke i batteripleiemodus.
- Hvis du mens høyttaleren er på, trykker og holder inne BATTERY-knappen /  BATTERY CARE-knappen bak hetten på baksiden av høyttaleren i ca. 2 sekunder, settes høyttaleren i batteripleiemodus, og du hører taleveiledningen (Battery Care mode, ON (batteripleiemodus PÅ)) fra høyttaleren. Hvis du trykker og holder inne BATTERY-knappen /  BATTERY CARE-knappen igjen i ca. 2 sekunder, går høyttaleren ut av batteripleiemodus, og du hører taleveiledningen (Battery Care mode, OFF (batteripleiemodus AV)) fra høyttaleren.
- Du kan også sette høyttaleren i eller avslutte batteripleiemodus med "Sony | Music Center".

### 1 Koble høyttaleren til et strømuttak for å lade den.

Koble høyttalerens DC IN 5 V-port til et strømuttak med den medfølgende vekselstrømadapteren.

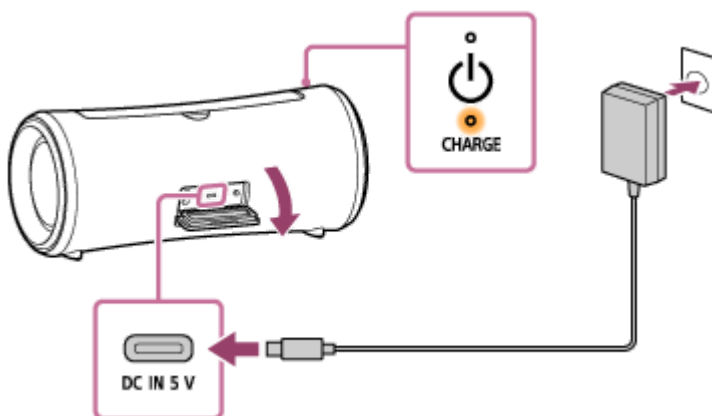

Ladingen av batteriet starter, og CHARGE-indikatoren lyser oransje. Ladingen vil være fullført etter ca. 5 timer<sup>\*</sup>, og indikatoren vil slukke.

\* Tiden som kreves for å lade opp det tomme innebygde batteriet til full kapasitet mens høyttaleren er slått av.

Når du har koblet vekselstrømadapteren fra høyttaleren etter lading, må du lukke hetten godt. Hetten spiller en svært viktig rolle for å opprettholde den vanntette og støvbestandige ytelsen.

### Kontrollere om ladingen er fullført

Dersom det innebygde batteriet er fulladet når du kobler høyttaleren til et strømuttak, vil CHARGE-indikatoren lyse oransje og deretter slå seg av etter ca. 1 minutt.

- **Når du bruker Android™-telefoner med Android 8.1 eller nyere installert**

Når høyttaleren er tilkoblet Android-telefonen via en HFP (Hands-free Profile) BLUETOOTH-forbindelse, trykker du på [Settings] – [Device connection] – [Bluetooth] på telefonen. Gjenværende strøm på batteriet vises sammen med navnet på den tilkoblede BLUETOOTH-enheten. Du finner mer informasjon i brukerveiledningen som fulgte med Android-telefonen.

Vær klar over at den gjenværende batteristrømmen som vises på smarttelefonen, kan avvike fra faktisk gjenværende strøm på høyttaleren. Denne informasjonen må ses på som en referanse.

- **Når du bruker iPhone med iOS 10.0 eller nyere installert**

Når høyttaleren er koblet til iPhone via en HFP (Hands-free Profile) BLUETOOTH-forbindelse, vises gjenværende strøm på høyttaleren i en widget på iPhonen. Du finner mer informasjon i brukerveiledningen som fulgte med iPhonen.

Vær klar over at den gjenværende batteristrømmen som vises på iPhonen, kan avvike fra faktisk gjenværende strøm på høyttaleren. Denne informasjonen må ses på som en referanse.

## **Sjekke det oppladbare, innebygde batteriets batterinivå**

Når du har trykket på BATTERY-knappen bak hetten på baksiden av høyttaleren mens høyttaleren er på, vil en stemme komme med en av følgende opplysninger avhengig av hvor mye batteri det er igjen.

81 % – 100 %: "Battery fully charged" (batteriet er fullt oppladet)

81 % – 90 % (batteripleiemodus): "Battery Care Mode, Fully Charged, Battery About 90%" (batteripleiemodus, fullt oppladet, batteriet er ca. 90 %)

61 % – 80 %: "Battery about 80%" (batteri ca. 80 %)

41 % – 60 %: "Battery about 60%" (batteri ca. 60 %)

21 % – 40 %: "Battery about 40%" (batteri ca. 40 %)

1 % – 20 %: "Low Battery, Please Recharge Speaker" (Batteriet har lite strøm, lad opp høyttaleren)

### **Hint**

- Du kan bruke "Sony | Music Center" for å aktivere/deaktivere taleveiledningen for gjenstående batteristrøm som du hører når du slår på høyttaleren.

## **Det innebygde batteriets liv (hvis høyttaleren ikke er i batteripleiemodus og en BLUETOOTH-forbindelse er opprettet)**

- Ca. 25 timer
  - Volumnivå: 24
  - Lyd: MEGA BASS på
  - Lys: av
- Ca. 15 timer (standard)
  - Volumnivå: 24
  - Lyd: MEGA BASS på
  - Lys: på
- Ca. 5 timer
  - Volumnivå: 50 (MAKS.)
  - Lyd: MEGA BASS på
  - Lys: av

- Ca. 4 timer
  - Volumnivå: 50 (MAKS.)
  - Lyd: MEGA BASS på
  - Lys: på

### Det innebygde batteriets liv (etter at det innebygde batteriet er ladet i 10 minutter)

10 minutter med lading gir ca. 70 minutter med musikkavspilling. (Forutsatt at volumnivået er satt til 24, MEGA BASS-lydeffekten er aktivert, og lysfunksjonen er deaktivert.)

Det innebygde batteriets levetid ble målt med vår spesifiserte musikkilde.

Faktisk brukstid kan være en annen enn angitt tid på grunn av lydvolum, sanger som spilles av, omgivelsestemperatur og bruksforhold.

### Når det innebygde batteriet har lite strøm

Når taleveiledningen sier "Low Battery, Please Recharge Speaker" (Batteriet har lite strøm, lad opp høyttaleren) og CHARGE-indikatoren blinker langsomt, har det innebygde batteriet lite strøm og må lades. I denne tilstanden kan ikke høyttaleren levere strøm til andre enheter.

Hvis det er så lite strøm igjen på batteriet at høyttaleren ikke kan slås på, vil du høre taleveiledningen (Please Recharge Speaker. Power Off. (Lad opp høyttaleren. Strøm av.)), før høyttaleren automatisk slår seg av. Hvis dette skjer, må du lade opp høyttaleren.

Hvis CHARGE-indikatoren blinker 3 ganger i oransje og slår seg av når du slår på høyttaleren, er det innebygde batteriet tomt og må lades.

### Lade batteriet med en alminnelig tilgjengelig USB-vekselstrømadapter

Høyttaleren har støtte for USB-vekselstrømadaptere som kan levere en utgangseffekt på 3,0 A eller 1,5 A. (Å bruke en USB-vekselstrømadapter som kan levere en utgangseffekt på 3,0 A, reduserer ladetiden.)

Når du bruker en USB-vekselstrømadapter som kan levere en utgangseffekt på 3,0 A, må du påse at du bruker en USB Type-C®-kabel (som samsvarer med USB-standarden) som har støtte for en utgangseffekt for batterilading på 3,0 A.

#### **Merknad**

- Når du bruker høyttaleren på høyt volum, kan det innebygde batteriet tappes for strøm selv om høyttaleren er koblet til en stikkontakt. Hvis du ønsker å bruke høyttaleren under lading, bør du skru ned høyttalerens volum. Hvis ikke slår du av høyttaleren og lader opp det innebygde batteriet tilstrekkelig.
- Den maksimale effektutgangen vil være lavere når det innebygde batteriet har lite strøm.
- Hvis omgivelsestemperaturen er ekstremt lav eller høy, vil høyttaleren av sikkerhetsmessige årsaker slutte å lade det innebygde batteriet. Det kan også være det slutter å lade hvis ladingen fortsetter veldig lenge. Hvis dette skjer, skrur du driftstemperaturen opp eller ned til den er mellom 5 °C og 35 °C, og så kobler du fra og til den medfølgende vekselstrømadapteren og lar høyttaleren lade opp det innebygde batteriet igjen.
- Ikke lad høyttalerens innebygde batteri på et sted hvor det kan sprute vann på høyttaleren. Den medfølgende vekselstrømadapteren samt kontakter og porter (USB/AUDIO IN) bak hetten er verken vanntette eller støvbestandige.
- Selv om du ikke har tenkt å bruke høyttaleren på en god stund, bør du lade opp det innebygde batteriet tilstrekkelig hver 6. måned for å ivareta batteriets ytelse.
- Når Android-telefonen er konfigurert til bare å bruke A2DP (Advanced Audio Distribution Profile) for å opprette BLUETOOTH-forbindelser, vil gjenværende strøm på høyttaleren ikke vises på telefonen.

---

#### Beslektet emne

- [Slå på strømmen](#)

- [Merknader om lading](#)
- [Hva du kan gjøre med "Sony | Music Center"](#)

5-039-105-21(1) Copyright 2022 Sony Corporation

Trådløs høyttaler  
SRS-XG300

## Slå på strømmen

### 1 Trykk på -knappen (strøm).

 (strøm)-indikatoren lyser grønt, og  (BLUETOOTH)-indikatoren blinker langsomt i blått.

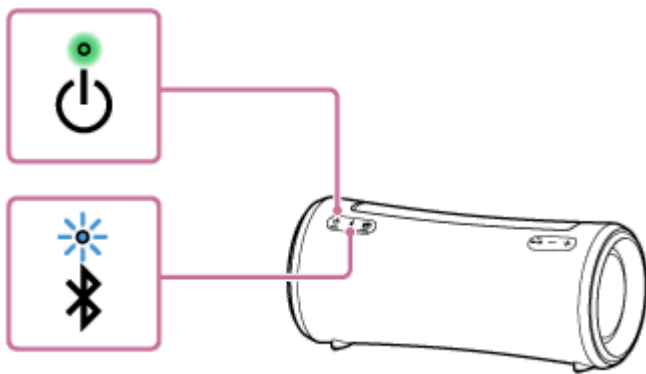

Hvis det ikke finnes noe paringsinformasjon i høyttaleren, for eksempel når du bruker BLUETOOTH-funksjonen for første gang etter kjøp, vil  (BLUETOOTH)-indikatoren blinke dobbelt i blått.



### Merknad

- Når taleveiledningen sier "Low Battery, Please Recharge Speaker" (Batteriet har lite strøm, lad opp høyttaleren) og CHARGE-indikatoren blinker langsomt, har det innebygde batteriet lite strøm og må lades. I denne tilstanden kan ikke høyttaleren levere strøm til andre enheter.
- Hvis det er så lite strøm igjen på batteriet at høyttaleren ikke kan slås på, vil du høre taleveiledningen (Please Recharge Speaker. Power Off. (Lad opp høyttaleren. Strøm av.)), før høyttaleren automatisk slår seg av. Hvis dette skjer, må du lade opp høyttaleren.
- Hvis CHARGE-indikatoren blinker 3 ganger i oransje og slår seg av når du slår på høyttaleren, er det innebygde batteriet tomt og må lades.

### Beslektet emne

- [Slå av strømmen](#)
- [Lade opp høyttaleren](#)
- [Slå av/på høyttalerens lys \(lysfunksjon\)](#)

Trådløs høyttaler  
SRS-XG300

## Slå av strømmen

### 1 Trykk på -knappen (strøm).

 (strøm)-indikatoren og  (BLUETOOTH)-indikatoren slår seg av.

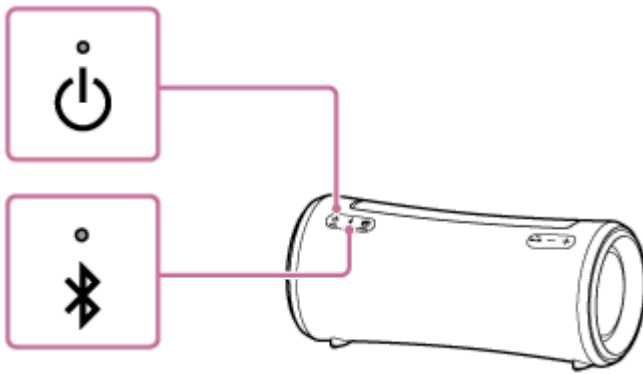

### Hint

- Hvis du slår av høyttaleren mens den er tilkoblet et strømuttak via den medfølgende USB-vekselstrømadapteren og BLUETOOTH-standby-funksjonen er på, lyser  (strøm)-indikatoren i oransje, og BLUETOOTH-standby-funksjonen aktiveres\*.
- \* BLUETOOTH-standby-funksjonen er deaktivert når du kjøper høyttaleren.

### Beslektet emne

- [Automatisk standby-funksjon \(strømsparing\)](#)
- [Bruke BLUETOOTH-standby-funksjonen \(automatisk påslåing\)](#)

Trådløs høyttaler  
SRS-XG300

## Bruke BLUETOOTH-standby-funksjonen (automatisk påslåing)

Når BLUETOOTH-standby-funksjonen er aktivert, slår høyttaleren seg automatisk på hvis du betjener en BLUETOOTH-enhet, og starter BLUETOOTH-tilkoblingen.

Før du betjener høyttaleren, må du merke deg følgende:

- BLUETOOTH-standby-funksjonen aktiveres bare hvis høyttaleren er koblet til et strømuttak med den medfølgende vekselstrømadapteren. BLUETOOTH-standby-funksjonen deaktiveres hvis høyttaleren bare kjører på strøm fra det oppladbare innebygde batteriet.
- Par høyttaleren med en BLUETOOTH-enhet på forhånd. Hvis det ikke er lagret paringsinformasjon i høyttaleren, slik som når høyttaleren skal brukes for første gang etter kjøp, vil høyttaleren ikke gå inn i BLUETOOTH-standby-modus.

### 1 Slå på høyttaleren.

⏻ (strøm)-indikatoren lyser grønt.

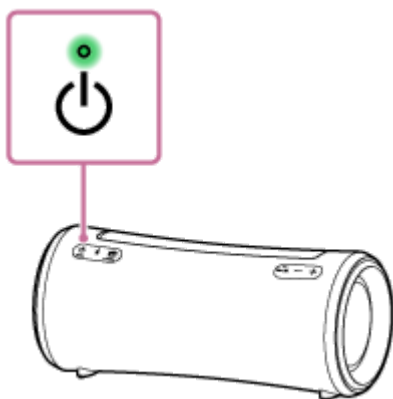

### 2 Åpne [Music Center] på smarttelefonen osv. for å starte applikasjonen.



Music Center

### 3 Trykk på [SRS-XG300].



**4 Trykk på [Settings].**



**5 Trykk på [Power Option].**

**6 Trykk på avmerkingsboksen for [Bluetooth Standby] for å velge avmerkingsboksen.**

Den valgte avmerkingsboksen indikerer at BLUETOOTH-standby-funksjonen er aktivert.

**7 Gå tilbake til høyttalerens startskjerm (skjermen i trinn 4).**

Endringene i innstillingene trer i kraft.

## For å deaktivere BLUETOOTH-standby-funksjonen

I trinn 6 over trykker du på avmerkingsboksen for [Bluetooth Standby] for å fjerne merkingen i den. Går du tilbake til startskjerm til den valgte høyttaleren (skjermen i trinn 4), blir BLUETOOTH-standby-funksjonen deaktivert.

### Hint

- Når BLUETOOTH-standby-funksjonen er aktivert, vil  (strøm)-indikatoren lyse oransje mens høyttaleren er slått av. (Forutsatt at høyttaleren er koblet til et strømuttak gjennom den medfølgende vekselstrømadapteren.)

### Beslektet emne

- [Lade opp høyttaleren](#)
- [Slå på strømmen](#)
- [Om indikatorene](#)



Trådløs høyttaler  
SRS-XG300

## Lade en USB-enhet, slik som en smarttelefon eller iPhone

Du kan lade en USB-enhet, slik som en smarttelefon eller en iPhone, ved å koble den til høyttaleren via USB. Selv om høyttaleren ikke er koblet til et strømuttak, kan det innebygde batteriet levere strøm til en USB-enhet.

- 1 Koble en USB-enhet, slik som en smarttelefon eller en iPhone, til CHARGE OUTPUT-porten med en USB-kabel (alminnelig tilgjengelig).**

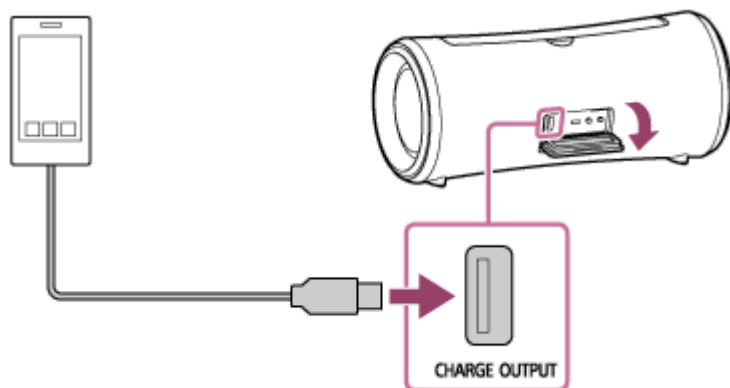

- 2 Slå på høyttaleren.**

⏻ (strøm)-indikatoren lyser grønt, og høyttaleren begynner å forsyne strøm til den tilkoblede USB-enheten for batterilading.

### Merknad

- Automatisk standby-funksjonen være avslått mens høyttaleren forsyner en annen enhet med strøm.
- Hvis du slår av høyttalerne, stanses strømforsyningen til den tilkoblede USB-enheten.
- En langsomt blinkende CHARGE-indikator indikerer at det innebygde batteriet har lite strøm. I denne tilstanden kan ikke høyttaleren levere strøm til andre enheter. Lad opp høyttaleren.
- Det er ikke mulig med musikkavspilling gjennom den tilkoblede USB-kabelen.
- Ikke lad høyttalerens innebygde batteri på et sted hvor det kan sprute vann på høyttaleren. Den medfølgende vekselstrømadapteren samt kontakter og porter (USB/AUDIO IN) bak hetten er verken vanntette eller støvbestandige.
- Når du har koblet USB-kabelen fra høyttaleren etter batteriladingen, må du lukke hetten godt. Hetten spiller en svært viktig rolle for å opprettholde den vanntette og støvbestandige ytelsen.

### Beslektet emne

- [Lade opp høyttaleren](#)
- [Slå på strømmen](#)
- [Automatisk standby-funksjon \(strømsparing\)](#)



Trådløs høyttaler  
SRS-XG300

## Automatisk standby-funksjon (strømsparing)

Hvis det følgende skulle skje, slår høyttaleren seg automatisk av i 15 minutter for å spare strømmen i det oppladbare innebygde batteriet.

Automatisk standby-funksjonen er slått på når du kjøper høyttaleren.

### Når høyttaleren er i BLUETOOTH-modus

- Høyttaleren betjenes ikke.
- Den tilkoblede smarttelefonens eller mobiltelefonens håndfri-funksjon er satt til av, og smarttelefonen eller mobiltelefonen verken spiller av musikk (lyd) eller betjenes. Du finner mer informasjon i brukerveiledningen som fulgte med smarttelefonen eller mobiltelefonen.
- Den tilkoblede BLUETOOTH-enheten verken spiller av musikk (lyd) eller betjenes.

### Når høyttaleren er i AUDIO IN-modus

- Høyttaleren betjenes ikke.
- Det spilles ikke av musikk (lyd) på en lydenhet som er koblet til AUDIO IN-kontakten, eller musikken (lyden) til lydenheten som er koblet til AUDIO IN-kontakten, er for lav.

#### Hint

- Du kan slå på eller av Automatisk standby-funksjonen med "Sony | Music Center".

#### Merknad

- Hvis høyttaleren er koblet til en Android-smarttelefon eller en iPhone via en HFP (Hands-free Profile) BLUETOOTH-tilkobling, er Automatisk standby-funksjonen slått av.
- Automatisk standby-funksjonen være avslått mens høyttaleren forsyner en annen enhet med strøm.

## Slår av/på Automatisk standby-funksjonen

- 1 Slå på høyttaleren.
- 2 Trykk og hold inne ►|| (spill av) / 📞 (ring)-knappen og - (volum)-knappen samtidig i ca. 5 sekunder.
  - Når Automatisk standby-funksjonen er slått av, blinker 🔌 (strøm)-indikatoren 3 ganger i oransje.
  - Når Automatisk standby-funksjonen er slått på, blinker 🔌 (strøm)-indikatoren to ganger i oransje.

### Beslektet emne

- [Hva du kan gjøre med "Sony | Music Center"](#)



Trådløs høyttaler  
SRS-XG300

## Slå av/på høyttalerens lys (lysfunksjon)

Høyttaleren lyser opp med musikken for å gi bedre stemning. Lysfunksjonen er på når du kjøper høyttaleren.

### 1 Slå på høyttaleren.

⏻ (strøm)-indikatoren lyser grønt.  
Høyttaleren begynner å lyse.

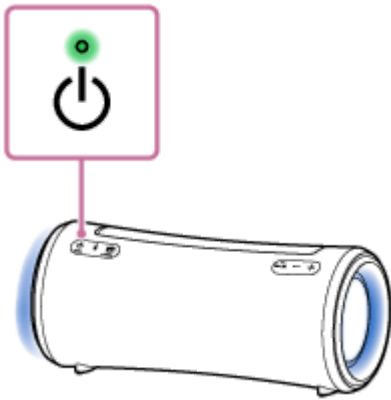

### Slå av (lys av) / slå på (lys på) lysfunksjonen

Trykk på LIGHT-knappen bak hetten på baksiden av høyttaleren for å slå av/på lysfunksjonen.

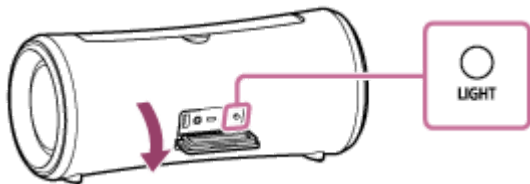

#### Hint

- Med "Illumination"-funksjonen i "Sony | Music Center" kan du slå av/på lysfunksjonen eller velge en annen av belysningsmodusene.

#### Merknad

- Når høyttalerens lys virker sterkt eller blendende, kan du sette på mer lys i rommet eller slå av lysfunksjonen.
- Husk å lukke hetten godt når du har brukt LIGHT-knappen. Hetten spiller en svært viktig rolle for å opprettholde den vanntette og støvbestandige ytelsen.

#### Beslektet emne

- [Hva du kan gjøre med "Sony | Music Center"](#)



Trådløs høyttaler  
SRS-XG300

## Pare og koble til BLUETOOTH®-enheter

Paring er prosessen som kreves for å registrere informasjonen på BLUETOOTH-enheter som skal tilkobles trådløst. For å pare med flere BLUETOOTH-enheter utfører du følgende pareprosedyre for hver enhet. Paringsinformasjonen er lagret på høyttaleren mens høyttaleren er slått av. Før du betjener høyttaleren, må du gjøre følgende:

- Plasser BLUETOOTH-enheten mindre enn 1 m fra høyttaleren.
- Koble høyttaleren til et strømuttak med den medfølgende vekselstrømadapteren. Eventuelt kan du lade opp det oppladbare innebygde batteriet tilstrekkelig.
- Slå ned volumet både på BLUETOOTH-enheten og høyttaleren eller stans avspillingen for å unngå plutselig høy lyd fra høyttaleren.  
Avhengig av den pærede BLUETOOTH-enheten er det ikke sikkert volumet på enheten er synkronisert med høyttalerens volum hvis musikkavspillingen starter etter at en BLUETOOTH-forbindelse er etablert mellom BLUETOOTH-enhetene og høyttaleren.
- Finn frem brukerveiledningen som fulgte med BLUETOOTH-enheten, for referanse.

### 1 Slå på høyttaleren.

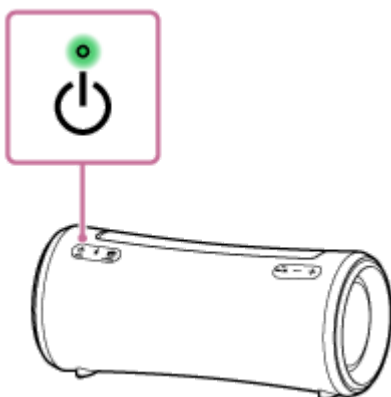

### 2 Kontroller statusen til (BLUETOOTH)-indikatoren.

Når indikatoren blinker dobbelt

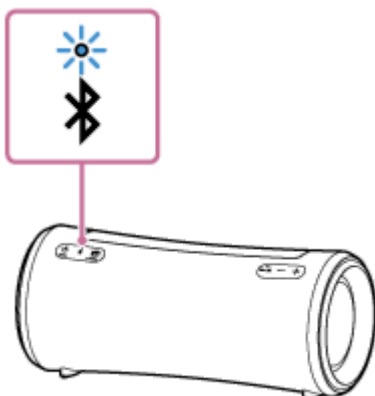

I tilfelle høyttaleren blir paret med en BLUETOOTH-enhet for første gang etter kjøp, eller etter at høyttaleren er blitt initialisert (høyttaleren er uten paringsinformasjon), går høyttaleren automatisk inn i paremodus når den slås på.

Fortsett til trinn 4 .

### Når indikatoren blinker langsomt

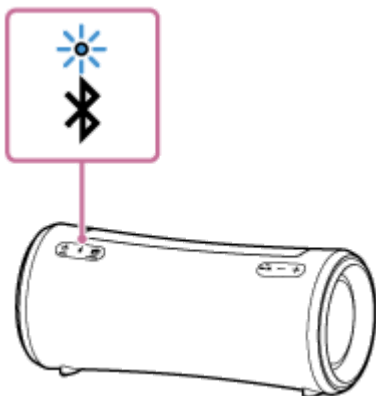

Høytaleren søker etter BLUETOOTH-forbindelser.

- For å pare høytaleren med en andre eller flere BLUETOOTH-enheter (når høytaleren har paringsinformasjon om andre BLUETOOTH-enheter), går du til trinn 3 .
- For å koble høytaleren til en BLUETOOTH-enhet som har vært paret med høytaleren før, går du til trinn 4 . Høytaleren kobles automatisk til hvis du slår på BLUETOOTH-funksjonen på BLUETOOTH-enheten. Avhengig av BLUETOOTH-enheten er det ikke sikkert høytaleren kan kobles til enheten igjen rett etter at den er slått på. Du finner mer informasjon i brukerveiledningen som fulgte med BLUETOOTH-enheten.

### Når indikatoren fortsetter å lyse

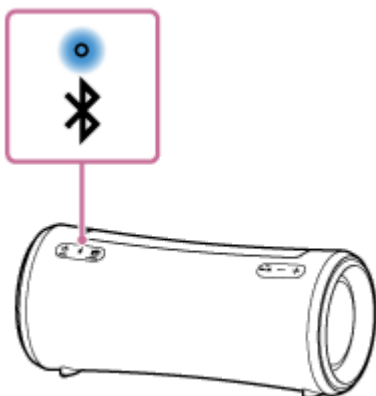

Høytaleren er koblet til BLUETOOTH-enheten.

Følg en av fremgangsmåtene under for å koble til andre BLUETOOTH-enheter.

- For å pare høytaleren med en andre eller flere BLUETOOTH-enheter (når høytaleren har paringsinformasjon om andre BLUETOOTH-enheter), går du til trinn 3 .
- For å koble høytaleren til en BLUETOOTH-enhet som har vært paret med høytaleren før, går du til trinn 4 . Høytaleren kobles automatisk til hvis du slår på BLUETOOTH-funksjonen på BLUETOOTH-enheten.

### 3 Trykk på (BLUETOOTH)-knappen.

Du hører taleveiledningen (BLUETOOTH pairing (BLUETOOTH-paring)) fra høytaleren, og  (BLUETOOTH)-indikatoren begynner å blinke dobbelt (paremodus).



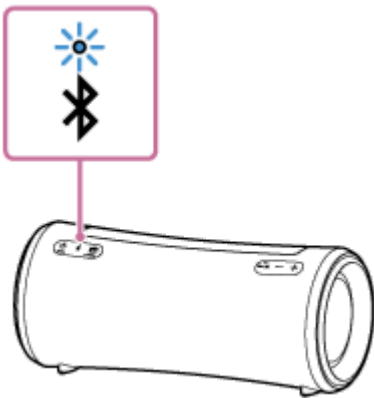

#### 4 Utfør pareprosedyren på BLUETOOTH-enheten for å registrere høyttaleren.

Når en liste over registrerte enheter vises på displayet på BLUETOOTH-enheten, velger du "SRS-XG300". Hvis du blir bedt om å skrive inn en passnøkkel\* på displayet til BLUETOOTH-enheten, skriver du "0000".

\* En passnøkkel kan også kalles "passkode", "PIN-kode", "PIN-nummer" eller "passord".

#### 5 Foreta BLUETOOTH-tilkoblingen fra BLUETOOTH-enheten.

Når BLUETOOTH-forbindelsen er etablert, hører du taleveiledningen (BLUETOOTH connected (BLUETOOTH tilkoblet)) fra høyttaleren, og  (BLUETOOTH)-indikatoren skifter fra å blinke til å lyse.

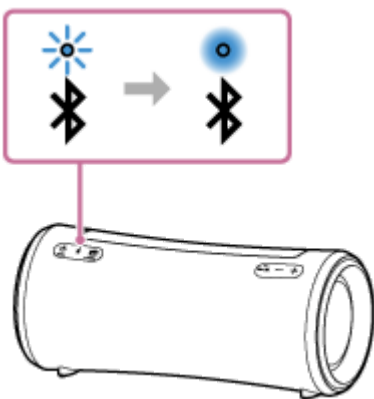

Dersom BLUETOOTH-tilkoblingen ikke opprettes, gjentar du fra trinn **3**.

#### Hint

- Så lenge BLUETOOTH-funksjonen er aktivert på en BLUETOOTH-enhet som tidligere har vært koblet til høyttaleren, kobles høyttaleren til enheten igjen like etter at høyttaleren er slått på.
- Instruksjonene over fra BLUETOOTH-enheten er gitt som et eksempel. Du finner mer informasjon i brukerveiledningen som fulgte med BLUETOOTH-enheten.
- Med "Sony | Music Center" kan du blant annet opprette og avslutte BLUETOOTH-forbindelser.
- Du kan koble høyttaleren til inntil 2 BLUETOOTH-enheter samtidig. (Flerpunktstilkobling)

#### Merknad

- For Apple iOS-enheter er høyttaleren kompatibel med iOS 10.0 eller nyere. BLUETOOTH-tilkobling er ikke tilgjengelig på enheter med iOS 9.x eller eldre.
- Høyttalerens paremodus slås av etter ca. 5 minutter, og  (BLUETOOTH)-indikatoren blinker langsomt. Men dersom høyttaleren ikke har noe paringsinformasjon, slik som ved fabrikkinnstillinger, slås ikke paremodusen av. Dersom paremodusen slås av før prosessen er ferdig, gjentar du fra trinn **3**.

- Høytalerens passnøkkel er "0000". Hvis en annen passnøkkel enn "0000" er angitt på BLUETOOTH-enheten, kan den ikke pares med høytaleren.
- Så snart en BLUETOOTH-enhet er paret, trenger du ikke pare den igjen, med unntak av i følgende tilfeller:
  - Paringsinformasjonen er blitt slettet etter reparasjon osv.
  - Høytaleren er allerede paret med 8 enheter, og du skal pare med en ny enhet.  
Høytaleren kan pares med inntil 8 enheter. Når en ny enhet blir paret i tillegg til de 8 pærede enhetene, blir paringsinformasjon til enheten som først ble tilkoblet via BLUETOOTH, erstattet av informasjonen til den nye enheten.
  - Høytalerens paringsinformasjon er blitt slettet fra BLUETOOTH-enheten.
  - Høytaleren blir initialisert.  
All paringsinformasjon vil slettes. Hvis du initialiser høytaleren, er det ikke sikkert den kan koble til BLUETOOTH-enheten din. I dette tilfellet sletter du høytalerens paringsinformasjon på BLUETOOTH-enheten din, så utfører du pareprosedyren på nytt.
- Når en lydkabel er koblet til høytalerens AUDIO IN-kontakt mens høytaleren og BLUETOOTH-enheten er tilkoblet via en BLUETOOTH-tilkobling, vil det ikke strømmes lyd fra BLUETOOTH-enheten gjennom høytaleren (håndfri-funksjonen er tilgjengelig). For å lytte til musikk fra BLUETOOTH-enheten kobler du lydkabelen fra høytalerens AUDIO IN-kontakt.
- Høytaleren kan pares med flere enheter, men kan bare spille musikk fra én paret enhet om gangen.
- Når du bruker Stereopar- eller Partytilkobling-funksjonen, kan du ikke bruke flerpunktstilkobling.

---

## Beslektet emne

- [Koble høytaleren til 2 BLUETOOTH-enheter samtidig \(flerpunktstilkobling\)](#)
- [Lytte til musikk fra en enhet via en BLUETOOTH-tilkobling](#)
- [Avslutte BLUETOOTH-tilkoblingen \(etter bruk\)](#)

Trådløs høyttaler  
SRS-XG300

## Koble til en datamaskin via en BLUETOOTH-forbindelse (Windows®)

Paring er prosessen som kreves for å registrere informasjonen på BLUETOOTH-enheter som skal tilkobles trådløst. Høyttaleren må pares med en enhet for å kunne opprette en BLUETOOTH-forbindelse for første gang. Utfør de samme prosedyrene for å pare med andre enheter.

Paringsinformasjonen er lagret på høyttaleren mens høyttaleren er slått av.

### Støttede operativsystemer

Windows 10, Windows 8.1

Gjør følgende før du begynner.

- Plasser datamaskinen mindre enn 1 m fra høyttaleren.
- Koble høyttaleren til et strømuttak med den medfølgende vekselstrømadapteren. Eventuelt kan du lade opp det oppladbare innebygde batteriet tilstrekkelig.
- Finn frem brukerveiledningen som fulgte med datamaskinen, for referanse.
- Slå ned volumet både på BLUETOOTH-enheten og høyttaleren eller stans avspillingen for å unngå plutselig høy lyd fra høyttaleren.
- Slå på datamaskinens høyttaler.  
Hvis datamaskinens høyttaler er stilt til  (demp), vil det ikke komme lyd fra BLUETOOTH-høyttaleren.

– Når datamaskinens høyttaler er på:



#### 1 Slå på høyttaleren.

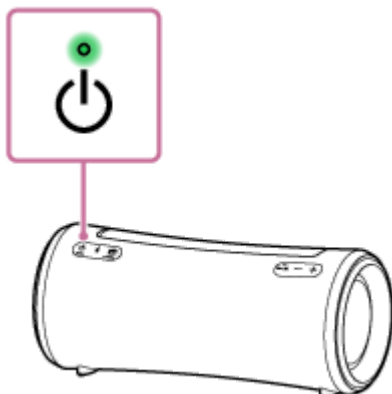

#### 2 Kontroller (BLUETOOTH)-indikatoren for aktivitet.

Når indikatoren blinker dobbelt

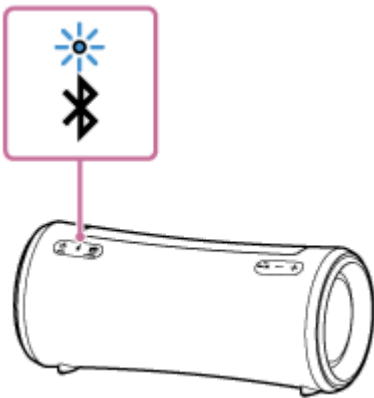

Når du har parett høyttaleren med en BLUETOOTH-enhet for første gang etter kjøp, eller initialisert høyttaleren (høyttaleren er uten paringsinformasjon), går høyttaleren automatisk inn i paremodus når den slås på. Fortsett til trinn 4 .

### Når indikatoren blinker langsomt

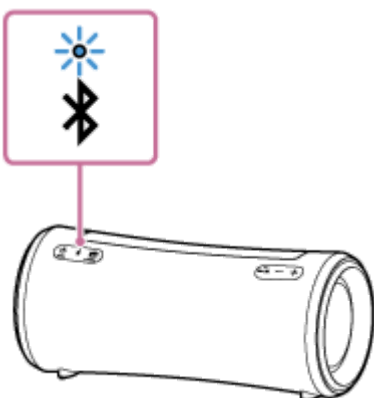

Høyttaleren søker etter BLUETOOTH-forbindelser.

- For å parett høyttaleren med en andre eller flere BLUETOOTH-enheter (når høyttaleren har paringsinformasjon om andre BLUETOOTH-enheter) går du til trinn 3 .
- For å koble høyttaleren til en BLUETOOTH-enhet som har vært parett med høyttaleren før, går du til trinn 4 . Avhengig av BLUETOOTH-enheten er det ikke sikkert høyttaleren kan kobles til enheten igjen rett etter at den er slått på. Du finner mer informasjon i brukerveiledningen som fulgte med BLUETOOTH-enheten.

### Når indikatoren fortsetter å lyse

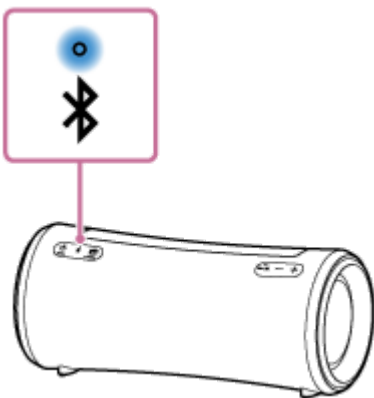

Høyttaleren er allerede koblet til en av BLUETOOTH-enhetene.

For å koble høyttaleren til en annen BLUETOOTH-enhet kan du utføre en av de følgende handlingene:

- For å parett høyttaleren med en andre eller flere BLUETOOTH-enheter (når høyttaleren har paringsinformasjon om andre BLUETOOTH-enheter) går du til trinn 3 .

- For å koble høyttaleren til en BLUETOOTH-enhet som har vært paret med høyttaleren før, går du til trinn 4.

### 3 Trykk på (BLUETOOTH)-knappen.

Du hører taleveiledningen (BLUETOOTH pairing (BLUETOOTH-paring)) fra høyttaleren, og  (BLUETOOTH)-indikatoren begynner å blinke dobbelt (paremodus).

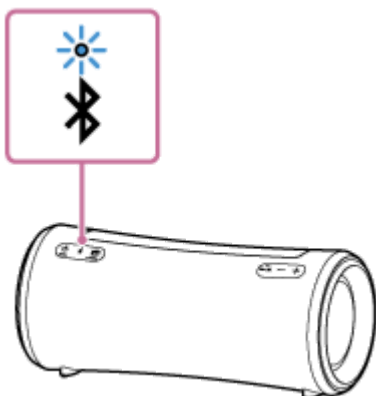

### 4 Vekk datamaskinen hvis den er i standby- (hvile) eller dvalemodus.

### 5 Registrer høyttaleren til datamaskinen.

#### For Windows 10

1. Klikk på [Start]-knappen og deretter på [Settings].
2. Klikk på [Devices].

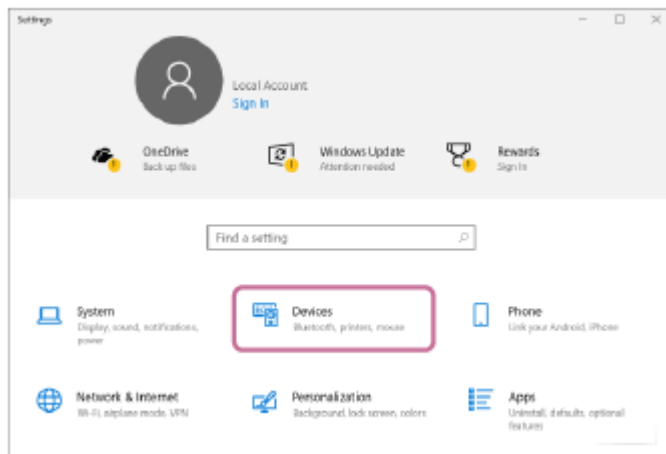

3. Klikk på [Bluetooth & other devices]-fanen og deretter på "Bluetooth"-bryteren for å slå på BLUETOOTH-funksjonen, og så klikker du på [Add Bluetooth or other device].

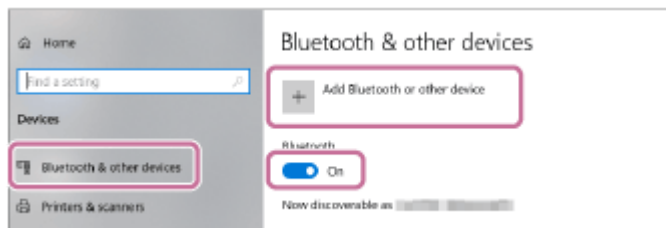

4. Klikk på [Bluetooth].

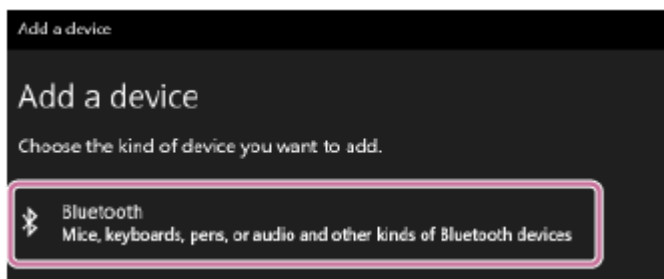

5. Velg [SRS-XG300].

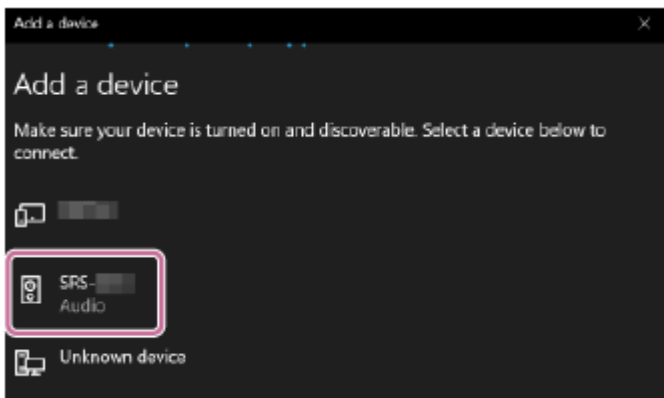

Hvis du blir bedt om å skrive inn en passnøkkel\*, skriver du "0000".

Hvis [SRS-XG300] ikke vises, gjentar du prosedyren igjen fra trinn 3 .

\* En passnøkkel kan også kalles "passkode", "PIN-kode", "PIN-nummer" eller "passord".

6. Etter paring opprettes BLUETOOTH-forbindelsen automatisk, og [Connected music] eller [Connected voice, music] vises på skjermen. Fortsett til trinn 6 .

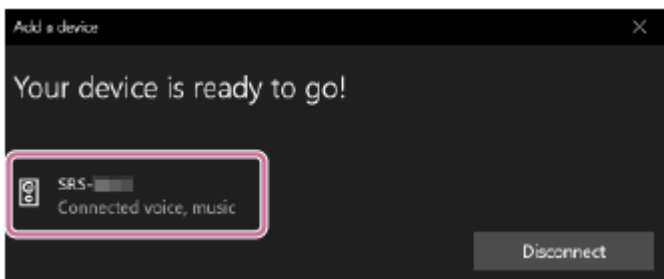

## For Windows 8.1

1. Høyreklikk på [Start] og deretter på [Control Panel].  
Når [All Control Panel Items] vises, velger du [Devices and Printers].  
Hvis [Control Panel] vises istedenfor [All Control Panel Items], velger du [Large icons] eller [Small icons] fra menyen [View by] øverst i høyre hjørne av skjermen.
2. Klikk på [Add a device].

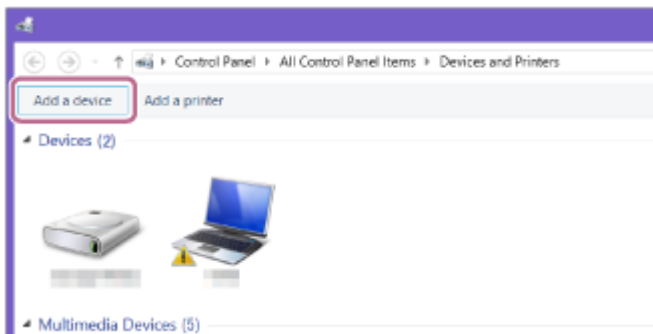

3. Velg [SRS-XG300], og klikk på [Next].

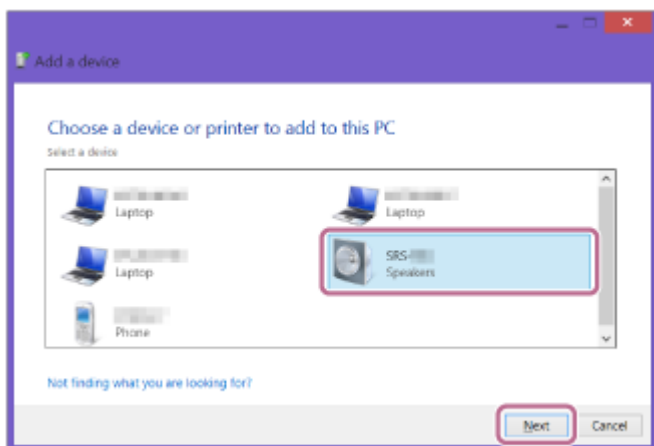

Hvis du blir bedt om å skrive inn en passnøkkel\*, skriver du "0000".

Hvis [SRS-XG300] ikke vises, gjentar du prosedyren igjen fra trinn 3.

\* En passnøkkel kan også kalles "passkode", "PIN-kode", "PIN-nummer" eller "passord".

4. Når den følgende skjermen vises, klikker du på [Close].  
Datamaskinen begynner å installere driveren.

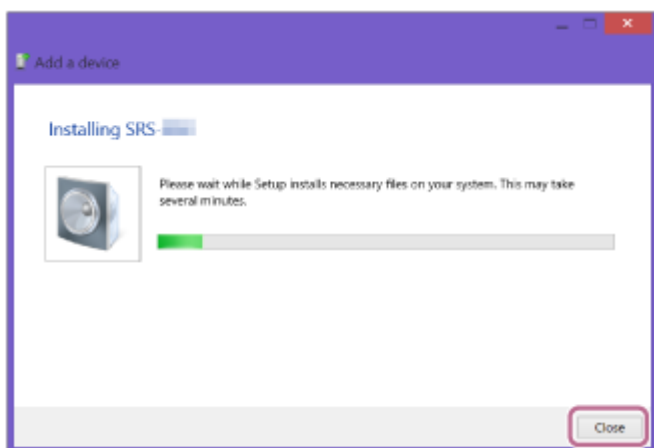

Merket "Ⓢ" vil vises nederst til venstre på [SRS-XG300]-ikonet under installasjon. Når merket "Ⓢ", forsvinner, betyr det at driverinstallasjonen er fullført. Fortsett til trinn 5-5.

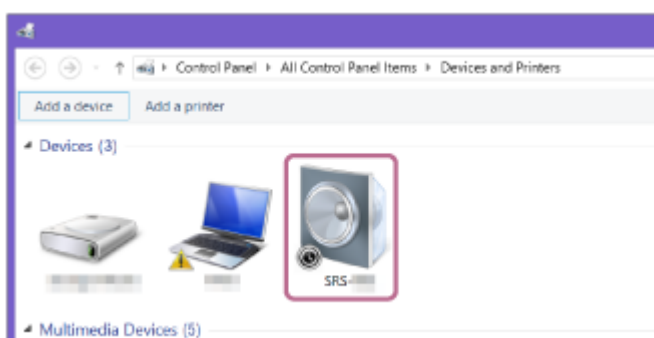

Hvor lang tid installasjonen tar, kommer an på datamaskinen. Hvis driverinstallasjonen tar for lang tid, vil høyttalerens Automatisk standby-funksjon gjøre at den slår seg av automatisk. Slå på høyttaleren igjen hvis dette skjer.

5. Høyreklikk på [SRS-XG300] i [Devices], og velg [Sound settings] fra menyen som vises.

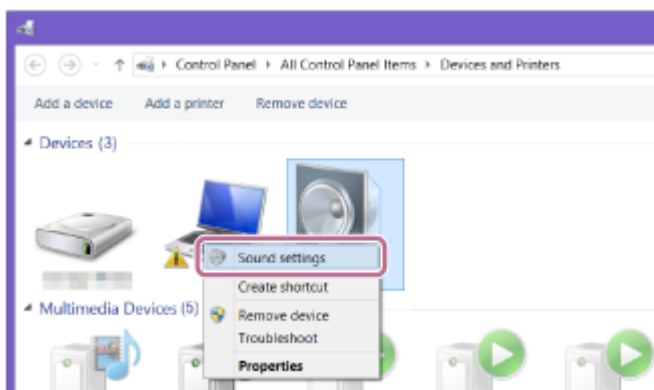

6. Bekreft [SRS-XG300 Stereo] på [Sound]-skjermen.

- Hvis det er et avkrysningsmerke (grønt) på [SRS-XG300 Stereo], fortsetter du til trinn 6 .

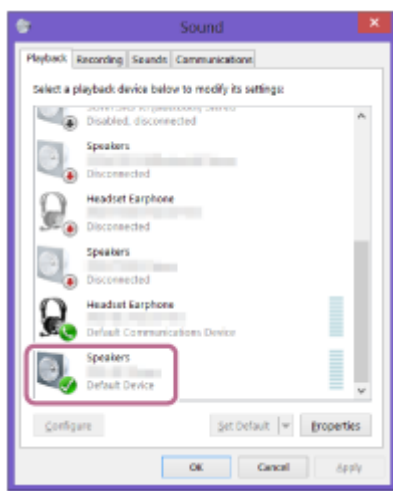

- Hvis det ikke er et avkrysningsmerke (grønt) på [SRS-XG300 Stereo], fortsetter du til trinn 5 –7.
- Hvis [SRS-XG300 Stereo] ikke vises, høyreklikker du på [Sound]-skjermen og velger [Show Disabled Devices] fra menyen som vises. Fortsett til trinn 5 –7.

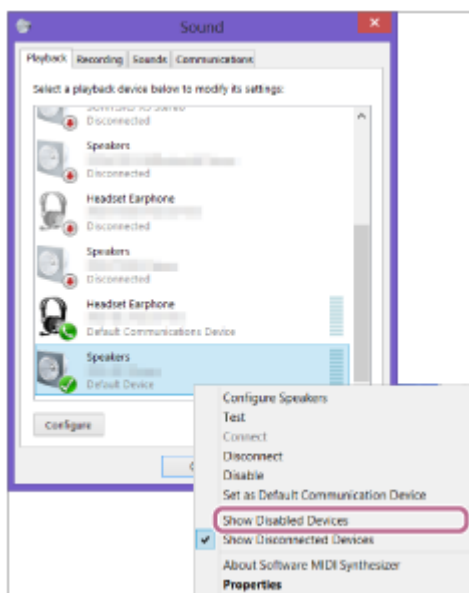

7. Høyreklikk på [SRS-XG300 Stereo], og velg [Connect] fra menyen som vises.



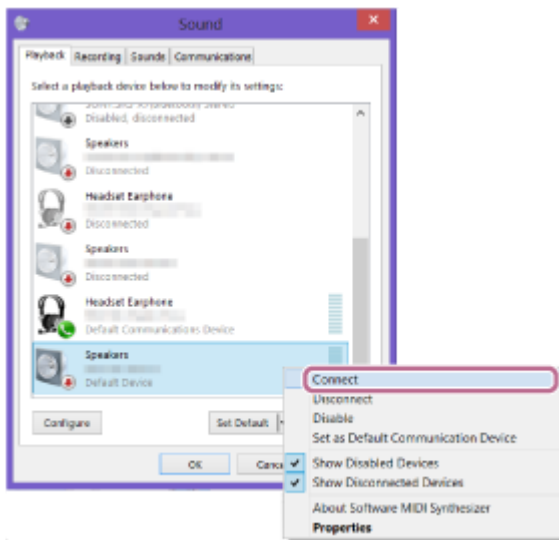

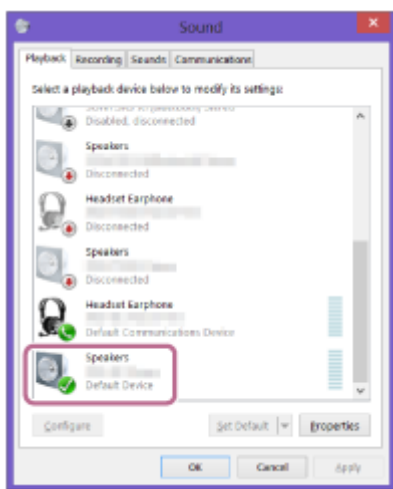

Når høyttaleren er tilkoblet, vises et avkrysningsmerke på [SRS-XG300 Stereo] på [Sound]-skjermen. Fortsett til trinn 6 .

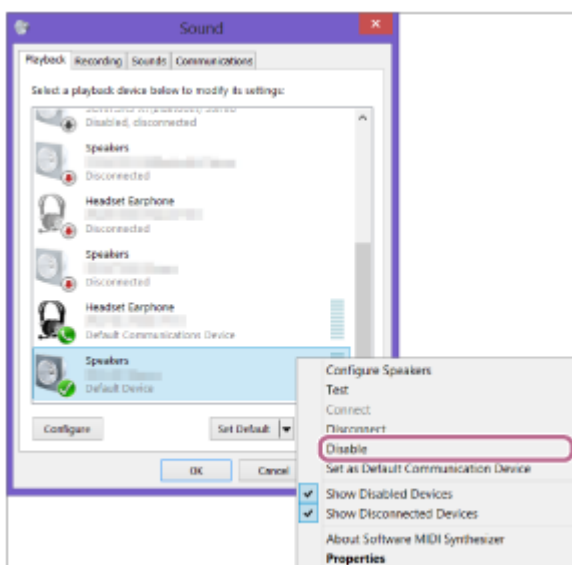

Hvis du ikke kan klikke på [Connect] for [SRS-XG300 Stereo], velger du [Disable] for [Default Device] som har et avkrysningsmerke (grønt).



## 6 Følg anvisningene på skjermen for å opprette en BLUETOOTH-forbindelse.

Når BLUETOOTH-forbindelsen er etablert, hører du taleveiledningen (BLUETOOTH connected (BLUETOOTH tilkoblet)) fra høyttaleren, og  (BLUETOOTH)-indikatoren skifter fra å blinke til å lyse.

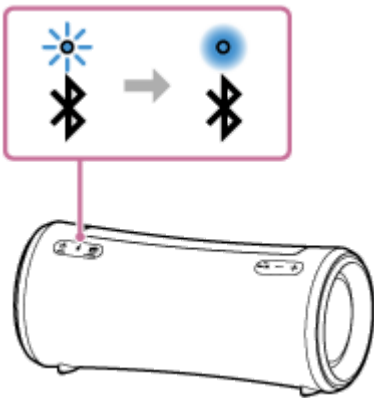

Hvis tilkoblingsforsøket mislykkes, gjentar du prosedyren fra trinn **3**.

### Hint

- Instruksjonene over fra datamaskinen er gitt som et eksempel. Du finner flere detaljer i brukerveiledningen som fulgte med datamaskinen. I tillegg er ikke alle datamaskinene testet og funnet kompatible med prosedyren ovenfor, og prosedyren gjelder ikke for hjemmebygde datamaskiner.
- Du kan koble høyttaleren til inntil 2 BLUETOOTH-enheter samtidig. (Flerpunktstilkobling)

### Merknad

- Høyttalerens paremodus slås av etter ca. 5 minutter, og  (BLUETOOTH)-indikatoren blinker langsomt. Men dersom høyttaleren ikke har noe paringsinformasjon, slik som ved fabrikkinnstillinger, slås ikke paremodusen av. Dersom paremodusen slås av før prosessen er ferdig, gjentar du fra trinn **3**.
- Så snart en BLUETOOTH-enhet er parett, trenger du ikke pare den igjen, med unntak av i følgende tilfeller:
  - Paringsinformasjonen er blitt slettet etter reparasjon osv.
  - Høyttaleren er allerede parett med 8 enheter, og du skal pare med en ny enhet. Høyttaleren kan pares med inntil 8 enheter. Når en ny enhet blir parett i tillegg til de 8 parede enhetene, blir paringsinformasjon til enheten som først ble tilkoblet via BLUETOOTH, erstattet av informasjonen til den nye enheten.
  - Høyttalerens paringsinformasjon er blitt slettet fra BLUETOOTH-enheten.
  - Høyttaleren blir initialisert. All paringsinformasjon vil slettes. Hvis du initialiserer høyttaleren, er det ikke sikkert den kan koble til datamaskinen din. I dette tilfellet sletter du høyttalerens paringsinformasjon på datamaskinen din, så utfører du pareprosedyren på nytt.
- Høyttaleren kan pares med flere enheter, men kan bare spille musikk fra én parett enhet om gangen.
- Høyttalerens passnøkkel er "0000". Hvis en annen passnøkkel enn "0000" er angitt på BLUETOOTH-enheten, kan den ikke pares med høyttaleren.
- Når en lyd kabel er koblet til høyttalerens AUDIO IN-kontakt mens høyttaleren og BLUETOOTH-enheten er tilkoblet via en BLUETOOTH-tilkobling, vil det ikke strømmes lyd fra BLUETOOTH-enheten gjennom høyttaleren (håndfri-funksjonen er tilgjengelig). For å lytte til musikk fra BLUETOOTH-enheten kobler du lyd kabelen fra høyttalerens AUDIO IN-kontakt.
- Når du bruker Stereopar- eller Partytilkobling-funksjonen, kan du ikke bruke flerpunktstilkobling.

### Beslektet emne

- [Koble høyttaleren til 2 BLUETOOTH-enheter samtidig \(flerpunktstilkobling\)](#)
- [Lytte til musikk fra en enhet via en BLUETOOTH-tilkobling](#)
- [Avslutte BLUETOOTH-tilkoblingen \(etter bruk\)](#)



Trådløs høyttaler  
SRS-XG300

## Koble til en datamaskin via en BLUETOOTH-forbindelse (Mac)

Paring er prosessen som kreves for å registrere informasjonen på BLUETOOTH-enheter som skal tilkobles trådløst. Høyttaleren må pares med en enhet for å kunne opprette en BLUETOOTH-forbindelse for første gang. Utfør de samme prosedyrene for å pare med andre enheter.

Paringsinformasjonen er lagret på høyttaleren mens høyttaleren er slått av.

### Støttede operativsystemer

macOS Catalina (versjon 10.15)

Gjør følgende før du begynner.

- Plasser datamaskinen mindre enn 1 m fra høyttaleren.
- Koble høyttaleren til et strømuttak med den medfølgende vekselstrømadapteren. Eventuelt kan du lade opp det oppladbare innebygde batteriet tilstrekkelig.
- Finn frem brukerveiledningen som fulgte med datamaskinen, for referanse.
- Slå ned volumet både på BLUETOOTH-enheten og høyttaleren eller stans avspillingen for å unngå plutselig høy lyd fra høyttaleren.
- Slå på datamaskinens høyttaler.  
Hvis datamaskinens høyttaler er stilt til  (demp), vil det ikke komme lyd fra BLUETOOTH-høyttaleren.

– Når datamaskinens høyttaler er på:



### 1 Slå på høyttaleren.

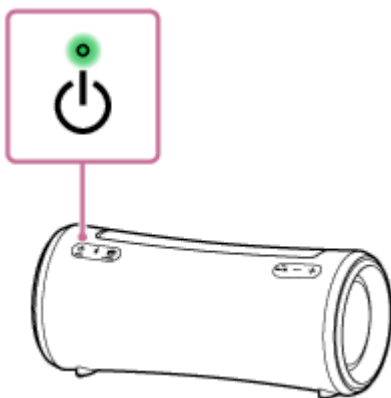

### 2 Kontroller (BLUETOOTH)-indikatoren for aktivitet.

Når indikatoren blinker dobbelt

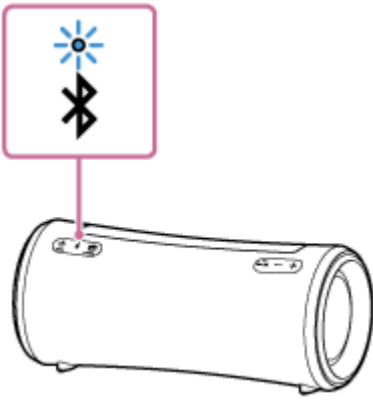

Når du har parett høyttaleren med en BLUETOOTH-enhet for første gang etter kjøp, eller initialisert høyttaleren (høyttaleren er uten paringsinformasjon), går høyttaleren automatisk inn i paremodus når den slås på. Fortsett til trinn 4 .

### Når indikatoren blinker langsomt

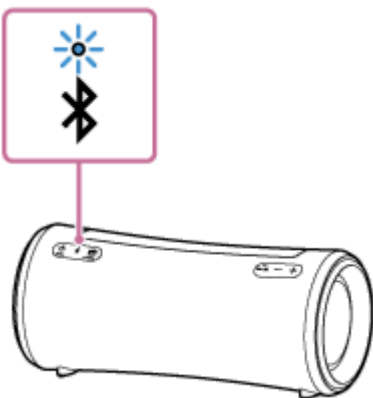

Høyttaleren søker etter BLUETOOTH-forbindelser.

- For å parett høyttaleren med en andre eller flere BLUETOOTH-enheter (når høyttaleren har paringsinformasjon om andre BLUETOOTH-enheter), går du til trinn 3 .
- For å koble høyttaleren til en BLUETOOTH-enhet som har vært parett med høyttaleren før, går du til trinn 4 . Avhengig av BLUETOOTH-enheten er det ikke sikkert høyttaleren kan kobles til enheten igjen rett etter at den er slått på. Du finner mer informasjon i brukerveiledningen som fulgte med BLUETOOTH-enheten.

### Når indikatoren fortsetter å lyse

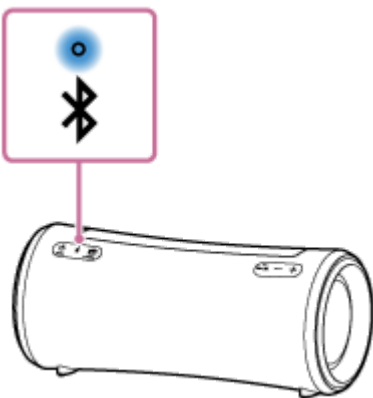

Høyttaleren er allerede koblet til en av BLUETOOTH-enhetene.

For å koble høyttaleren til en annen BLUETOOTH-enhet kan du utføre en av de følgende handlingene:

- For å parett høyttaleren med en andre eller flere BLUETOOTH-enheter (når høyttaleren har paringsinformasjon om andre BLUETOOTH-enheter), går du til trinn 3 .

- For å koble høyttaleren til en BLUETOOTH-enhet som har vært paret med høyttaleren før, går du til trinn 4.

### 3 Trykk på (BLUETOOTH)-knappen.

Du hører taleveiledningen (BLUETOOTH pairing (BLUETOOTH-paring)) fra høyttaleren, og  (BLUETOOTH)-indikatoren begynner å blinke dobbelt (paremodus).

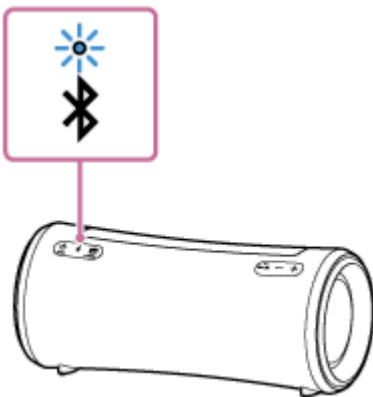

### 4 Søk etter høyttaleren på datamaskinen.

1. Klikk på  (System Preferences) – [Bluetooth] i oppgavelinjen nederst i høyre hjørne av skjermen.

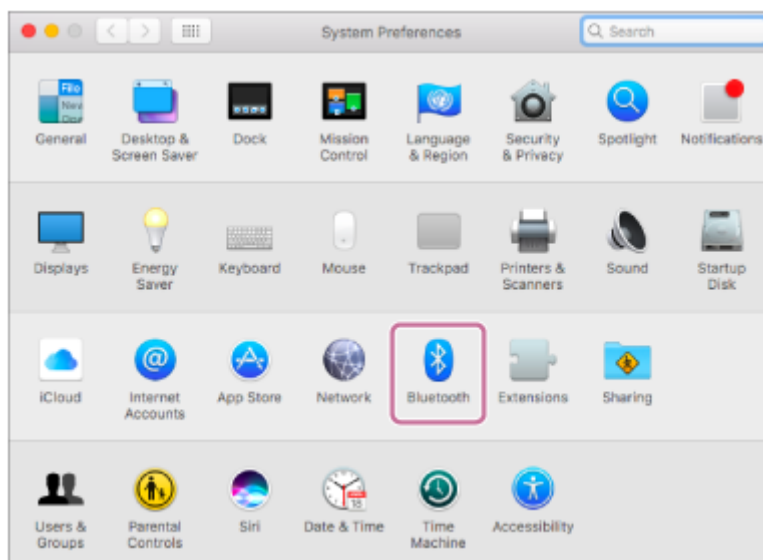

2. Velg [SRS-XG300] fra Bluetooth-skjermen, og klikk på [Pair].

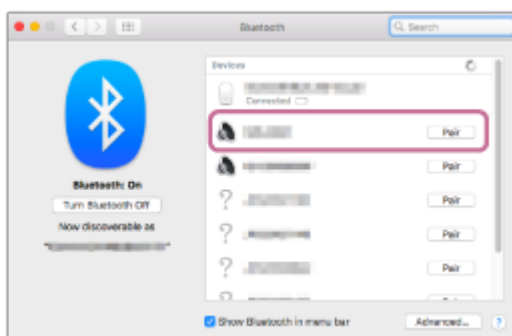

### 5 Følg anvisningene på skjermen for å opprette en BLUETOOTH-forbindelse.

Når BLUETOOTH-forbindelsen er etablert, hører du taleveiledningen (BLUETOOTH connected (BLUETOOTH tilkoblet)) fra høyttaleren, og  (BLUETOOTH)-indikatoren skifter fra å blinke til å lyse.

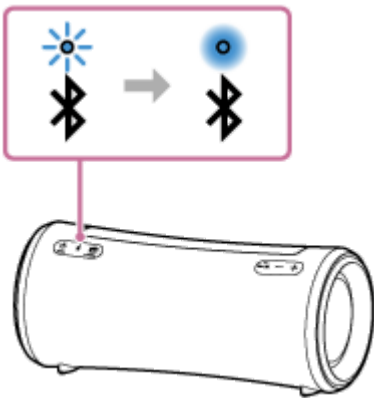

Hvis tilkoblingsforsøket mislykkes, gjentar du prosedyren fra trinn 3 .

## 6 Klikk på høyttalerikonet øverst til høyre av skjermen, og velg [SRS-XG300].

Du kan spille av musikk osv. fra datamaskinen.

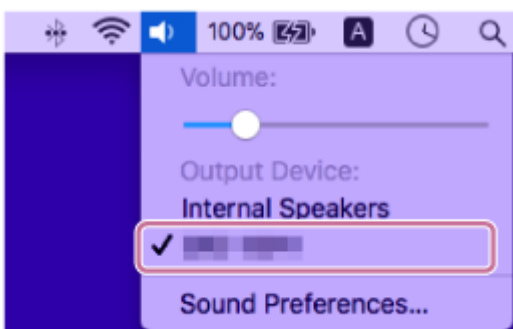

### Hint

- Instruksjonene over fra datamaskinen er gitt som et eksempel. Du finner flere detaljer i brukerveiledningen som fulgte med datamaskinen. I tillegg er ikke alle datamaskinene testet og funnet kompatible med prosedyren ovenfor, og prosedyren gjelder ikke for hjemmebygde datamaskiner.
- Du kan koble høyttaleren til inntil 2 BLUETOOTH-enheter samtidig. (Flerpunktstilkobling)

### Merknad

- Høyttalerens paremodus slås av etter ca. 5 minutter, og  (BLUETOOTH)-indikatoren blinker langsomt. Men dersom høyttaleren ikke har noe paringsinformasjon, slik som ved fabrikkinnstillinger, slås ikke paremodusen av. Dersom paremodusen slås av før prosessen er ferdig, gjentar du fra trinn 3 .
- Så snart en BLUETOOTH-enhet er paret, trenger du ikke pare den igjen, med unntak av i følgende tilfeller:
  - Paringsinformasjonen er blitt slettet etter reparasjon osv.
  - Høyttaleren er allerede paret med 8 enheter, og du skal pare med en ny enhet.  
Høyttaleren kan pares med inntil 8 enheter. Når en ny enhet blir paret i tillegg til de 8 parette enhetene, blir paringsinformasjon til enheten som først ble tilkoblet via BLUETOOTH, erstattet av informasjonen til den nye enheten.
  - Høyttalerens paringsinformasjon er blitt slettet fra BLUETOOTH-enheten.
  - Høyttaleren blir initialisert.  
All paringsinformasjon vil slettes. Hvis du initialiserer høyttaleren, er det ikke sikkert den kan koble til datamaskinen din. I dette tilfellet sletter du høyttalerens paringsinformasjon på datamaskinen din, så utfører du pareprosedyren på nytt.
- Høyttaleren kan pares med flere enheter, men kan bare spille musikk fra én paret enhet om gangen.
- Høyttalerens passnøkkel er "0000". Hvis en annen passnøkkel enn "0000" er angitt på BLUETOOTH-enheten, kan den ikke pares med høyttaleren.

- Når en lyd kabel er koblet til høyttalerens AUDIO IN-kontakt mens høyttaleren og BLUETOOTH-enheten er tilkoblet via en BLUETOOTH-tilkobling, vil det ikke strømmes lyd fra BLUETOOTH-enheten gjennom høyttaleren (håndfri-funksjonen er tilgjengelig). For å lytte til musikk fra BLUETOOTH-enheten kobler du lydkabelen fra høyttalerens AUDIO IN-kontakt.
- Når du bruker Stereopar- eller Partytilkobling-funksjonen, kan du ikke bruke flerpunktstilkobling.

---

### Beslektet emne

- [Koble høyttaleren til 2 BLUETOOTH-enheter samtidig \(flerpunktstilkobling\)](#)
- [Lytte til musikk fra en enhet via en BLUETOOTH-tilkobling](#)
- [Avslutte BLUETOOTH-tilkoblingen \(etter bruk\)](#)



Trådløs høyttaler  
SRS-XG300

## Koble høyttaleren til 2 BLUETOOTH-enheter samtidig (flerpunktstilkobling)

Du kan gjøre følgende mens høyttaleren er koblet til 2 BLUETOOTH-enheter samtidig via en BLUETOOTH-forbindelse:

- Veksle mellom 2 enheter som kilde for musikkavspilling  
Du kan bytte kilde for musikkavspilling fra en enhet til en annen uten å gjenopprette BLUETOOTH-forbindelsen.

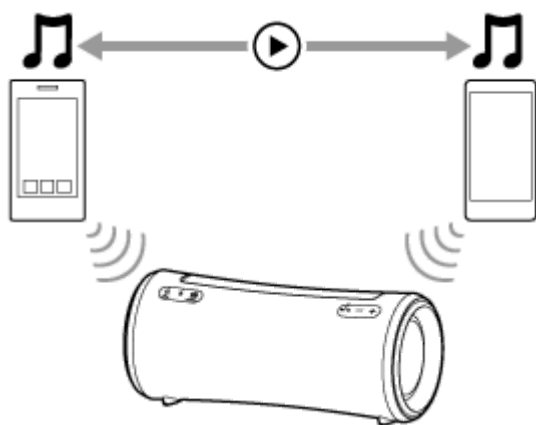

- Være på standby for anrop til en av de 2 smarttelefonene/iPhonene  
Du kan ha begge de 2 smarttelefonene/iPhonene på standby for anrop mens du lytter til musikk som spilles av på den ene av smarttelefonene/iPhonene, og svare på anropet på enhver av smarttelefonene/iPhonene når det kommer.

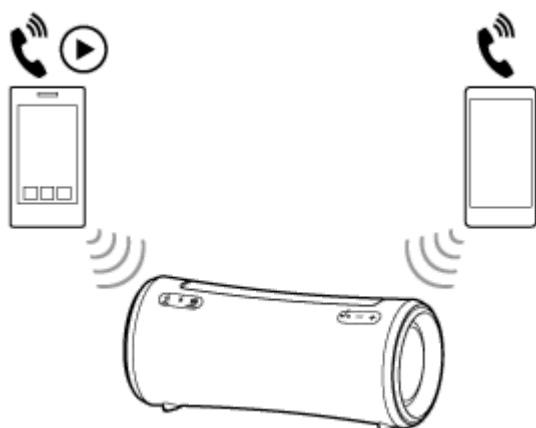

## Koble høyttaleren til 2 enheter samtidig via en BLUETOOTH-forbindelse

### 1 Koble høyttaleren til den første BLUETOOTH-enheten.

Hvis du vil ha detaljer om prosedyren for BLUETOOTH-tilkobling, kan du lese den av de følgende som gjelder for din enhet.

- [Pare og koble til BLUETOOTH®-enheter](#)
- [Koble til en datamaskin via en BLUETOOTH-forbindelse \(Windows®\)](#)
- [Koble til en datamaskin via en BLUETOOTH-forbindelse \(Mac\)](#)

### 2 Hold høyttaleren tilkoblet den første BLUETOOTH-enheten, og trykk på (BLUETOOTH)-knappen.

Du hører taleveiledningen (BLUETOOTH pairing (BLUETOOTH-paring)) fra høyttaleren, og  (BLUETOOTH)-indikatoren begynner å blinke dobbelt (paremodus).

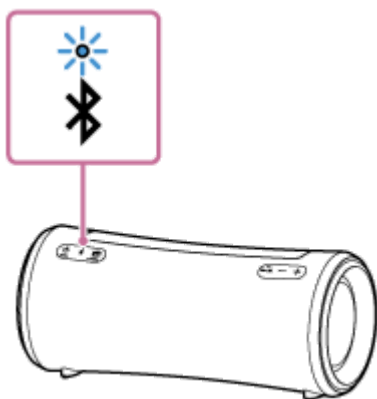

**3 Søk etter høyttaleren med den andre BLUETOOTH-enheten.**

**4 Følg anvisningene på skjermen for å opprette en BLUETOOTH-forbindelse.**

Når BLUETOOTH-forbindelsen er etablert, hører du taleveiledningen (BLUETOOTH 2nd Device Connected (en andre BLUETOOTH-enhet er tilkoblet)) fra høyttaleren, og  (BLUETOOTH)-indikatoren skifter fra å blinke til å lyse.

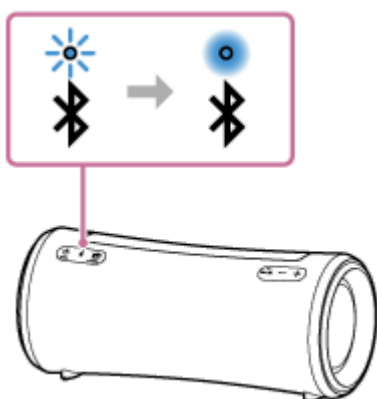

### Endre BLUETOOTH-enheter i flerpunktstilkobling

Mens du holder høyttaleren koblet til 2 enheter i flerpunktstilkobling, kan du forsøke å koble til en annen enhet via en BLUETOOTH-forbindelse.

Når du betjener høyttaleren og den tredje enheten i et forsøk på å opprette en BLUETOOTH-forbindelse, beholdes BLUETOOTH-forbindelsen med en av de 2 enhetene som tidligere ble brukt til musikkavspilling eller telefonsamtaler, mens BLUETOOTH-forbindelsen med den andre enheten blir frakoblet. Deretter opprettes det en BLUETOOTH-forbindelse mellom høyttaleren og den tredje enheten.

### Musikkavspilling mens høyttaleren er koblet til 2 enheter i flerpunktstilkobling

- Når du betjener høyttaleren for å spille av musikk, begynner musikk å spille på en av enhetene i flerpunktstilkoblingen som ble brukt til forrige avspilling.
- For å spille musikk på den andre enheten i flerpunktstilkoblingen starter du musikkavspilling på den enheten. Avhengig av tilstanden kan det være du likevel hører musikk fra den samme (første) enheten fra høyttaleren etter at du har startet avspillingen på den andre enheten. I så fall stopper du avspillingen på den første. Deretter kan du lytte til musikk fra den andre.

### Motta et anrop mens høyttaleren er koblet til 2 smarttelefoner/iPhoner i flerpunktstilkobling

- Når du kobler høyttaleren til 2 smarttelefoner/iPhoner i flerpunktstilkobling, settes begge enhetene i standby for anrop.

- Når du mottar et anrop på en av enhetene i flerpunktstilkoblingen, vil en ringetone høres fra høyttaleren.
- Når du mottar et annet anrop på den andre enheten mens du snakker i det første anropet via høyttaleren, vil en ringetone høres fra den andre enheten.  
Hvis du avslutter anropet på den første enheten, vil en ringetone høres fra den andre enheten via høyttaleren.

## Om taleveiledning

Hvis høyttaleren er koblet til enheter i flerpunktstilkobling, hører du følgende taleveiledning fra høyttaleren i henhold til forholdene.

- Når det opprettes en BLUETOOTH-forbindelse mellom høyttaleren og den første enheten: "BLUETOOTH Device1 Connected (BLUETOOTH-enhet 1 er tilkoblet)"
- Når det opprettes en BLUETOOTH-forbindelse mellom høyttaleren og den andre enheten: "BLUETOOTH Device2 Connected (BLUETOOTH-enhet 2 er tilkoblet)"
- Når BLUETOOTH-forbindelsen til den første enheten frakobles: "BLUETOOTH Device1 Disconnected (BLUETOOTH-enhet 1 er frakoblet)"
- Når BLUETOOTH-forbindelsen til den andre enheten frakobles: "BLUETOOTH Device2 Disconnected (BLUETOOTH-enhet 2 er frakoblet)"
- Når BLUETOOTH-forbindelsen til den første enheten frakobles og erstattes av BLUETOOTH-forbindelsen som ble opprettet med den tredje enheten: "BLUETOOTH Device1 Replaced (BLUETOOTH-enhet 1 erstattet)"
- Når BLUETOOTH-forbindelsen til den andre enheten frakobles og erstattes av BLUETOOTH-forbindelsen som ble opprettet med den tredje enheten: "BLUETOOTH Device2 Replaced (BLUETOOTH-enhet 2 erstattet)"

### Hint

- Så lenge BLUETOOTH-funksjonen er aktivert på en BLUETOOTH-enhet som tidligere har vært koblet til høyttaleren, kobles høyttaleren til enheten igjen like etter at høyttaleren er slått på.
- Med "Sony | Music Center" kan du blant annet opprette og avslutte BLUETOOTH-forbindelser.

### Merknad

- Når du bruker Stereopar- eller Partytilkobling-funksjonen, kan du ikke bruke flerpunktstilkobling.
- Avhengig av BLUETOOTH-enheten er det ikke sikkert du kan bruke flerpunktstilkoblingen.
- Flerpunktstilkoblingen kan ikke deaktiveres.

---

## Beslektet emne

- [Pare og koble til BLUETOOTH®-enheter](#)
- [Koble til en datamaskin via en BLUETOOTH-forbindelse \(Windows®\)](#)
- [Koble til en datamaskin via en BLUETOOTH-forbindelse \(Mac\)](#)

Trådløs høyttaler  
SRS-XG300

## Lytte til musikk fra en enhet via en BLUETOOTH-tilkobling

Du kan lytte til musikk fra en BLUETOOTH-enhet og betjene den med høyttaleren via en BLUETOOTH-tilkobling dersom den har støtte for følgende BLUETOOTH-profiler.

### A2DP (Advanced Audio Distribution Profile)

Gjør at du trådløst kan lytte til lydinnhold av høy kvalitet.

### AVRCP (Audio Video Remote Control Profile)

Gjør at du kan justere volumet og spille av, sette på pause eller hoppe til begynnelsen av neste/gjeldende lydspor. Betjeningen kan variere avhengig av BLUETOOTH-enheten. Du kan også se i brukerveiledningen som fulgte med BLUETOOTH-enheten.

#### Merknad

- Påse på forhånd at volumet på BLUETOOTH-enheten og høyttaleren er stilt til et moderat nivå for å unngå plutselig høy lyd fra høyttaleren.  
Avhengig av den BLUETOOTH-enheten er det ikke sikkert at høyttalerens volum kan justeres med BLUETOOTH-enheten mens avspillingen på enheten er stanset eller satt på pause.

#### 1 Hvis en lyd kabel er koblet til AUDIO IN-kontakten, kobler du fra kabelen.

Så lenge en lyd kabel er koblet til AUDIO IN-kontakten, vil du ikke høre musikk fra noen BLUETOOTH-enheter.

#### 2 Koble høyttaleren til BLUETOOTH-enheten.

Når BLUETOOTH-forbindelsen er etablert, hører du taleveiledningen (BLUETOOTH connected (BLUETOOTH tilkoblet)) fra høyttaleren, og  (BLUETOOTH)-indikatoren skifter fra å blinke til å lyse.

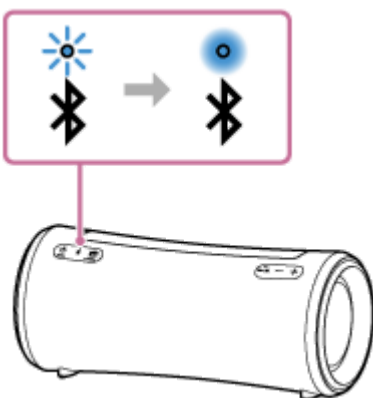

#### 3 Start avspillingen på BLUETOOTH-enheten.

#### 4 Juster volumet ved å trykke på -/+ (volum)-knappene på høyttaleren eller betjene BLUETOOTH-enheten.

Når du trykker på -/+ (volum)-knappene på høyttaleren eller justerer volumet på BLUETOOTH-enheten, vil  (strøm)-indikatoren blinke én eller 3 ganger.

Avhengig av hvilken BLUETOOTH-enhet du bruker, er det ikke sikkert at  (strøm)-indikatoren på høyttaleren vil blinke, selv om du justerer volumet på BLUETOOTH-enheten.

Trykk og hold inne -/+ (volum)-knappene for rask justering.

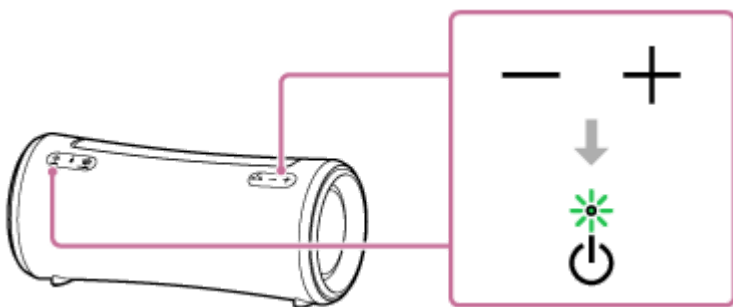

Under avspilling kan du bruke knappene på høyttaleren til å utføre følgende operasjoner.

### Pause

Trykk på ►|| (spill av) / ◂ (ring)-knappen under avspilling for å sette den på pause. Trykk en gang til for å avbryte pausen.

### Hoppe til begynnelsen av neste spor

Trykk raskt på ►|| (spill av) / ◂ (ring)-knappen to ganger under avspilling.

### Hoppe til begynnelsen av gjeldende eller forrige spor \*

Trykk raskt på ►|| (spill av) / ◂ (ring)-knappen 3 ganger under avspilling.

\* Operasjonene varierer avhengig av hvilken BLUETOOTH-enhet som er i bruk.

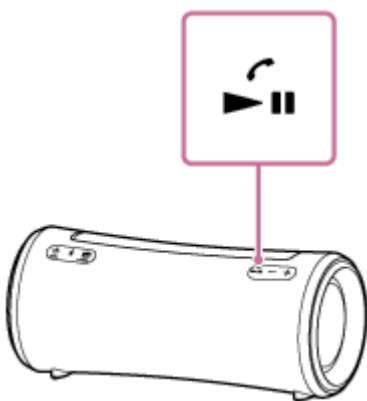

### Hint

- Så lenge høyttaleren er koblet til et strømuttak gjennom vekselstrømadapteren (medfølger), kan høyttalerens innebygde batteri lade seg selv også mens det spilles av musikk fra høyttaleren. Avhengig av bruken av høyttaleren kan det ta lang tid før ladingen er ferdig. Hvis du har tenkt å bruke høyttaleren mens du lader batteriet, reduserer du høyttalerens volum. Eller så slår du av høyttaleren og venter til batteriet er helt oppladet før du bruker høyttaleren.
- Når du stiller volumet til maksimalt eller minimalt nivå på høyttaleren, vil ⏻ (strøm)-indikatoren blinke 3 ganger.

### Merknad

- For Apple iOS-enheter er høyttaleren kompatibel med iOS 10.0 eller nyere. BLUETOOTH-tilkobling er ikke tilgjengelig på enheter med iOS 9.x eller eldre.
- Hvis forbindelsen er dårlig, kan det være at BLUETOOTH-enheten reagerer feil på betjeningen på høyttaleren.
- Mens det spilles av musikk på en BLUETOOTH-enhet, må du ikke koble en enhet til AUDIO IN-kontakten. Hvis det kobles en enhet til AUDIO IN-kontakten, settes høyttaleren automatisk i AUDIO IN-modus, og du hører ikke musikk fra noen BLUETOOTH-enheter.
- Selv om høyttaleren er koblet til en enhet gjennom AUDIO IN-kontakten, kan du lytte til musikk fra BLUETOOTH-enheten som er koblet til via en BLUETOOTH-forbindelse, ved å velge for eksempel [My Library] i "Sony | Music Center".

- Ved bruk i høye temperaturer kan volumet bli redusert for å beskytte det innebygde batteriet.
- Når det innebygde batteriet har lite strøm, reduseres det maksimale volumnivået.
- Avhengig av BLUETOOTH-enheten kan det være nødvendig å justere volumet eller angi lydutgangsinstillingen på den tilkoblede enheten.
- Det kan oppstå lydavbrudd eller støy avhengig av kommunikasjonsmiljøet, bruksmiljøet eller BLUETOOTH-enheten som er koblet til høyttaleren.

---

### Beslektet emne

- [Avslutte BLUETOOTH-tilkoblingen \(etter bruk\)](#)
- [Lade opp høyttaleren](#)

5-039-105-21(1) Copyright 2022 Sony Corporation

Trådløs høyttaler  
SRS-XG300

## Velge kvaliteten på musikkavspillingen via en BLUETOOTH-forbindelse (kodek)

Alternativene "Prioritering av lyd kvalitet" og "Prioritering av stabil forbindelse" for kvaliteten på BLUETOOTH-forbindelsen er tilgjengelige på høyttaleren. Alternativet "Prioritering av lyd kvalitet" gir deg ikke bare kompatibilitet med SBC, men også AAC og LDAC for musikkavspilling med høy kvalitet, mens alternativet "Prioritering av stabil forbindelse" muliggjør musikkavspilling via mer stabile BLUETOOTH-forbindelser. "Prioritering av lyd kvalitet" er valgt når du kjøper systemet.

### Støttede kodeker

- Prioritering av lyd kvalitet (standardinnstilling): Optimal kodek velges automatisk fra AAC, LDAC og SBC.
- Prioritering av stabil forbindelse: SBC er valgt.

#### 1 Slå på høyttaleren.

⌘ (BLUETOOTH)-indikatoren blinker\* i blått.

\* Hvis BLUETOOTH-enheten som sist var koblet til høyttaleren, befinner seg i nærheten, kan høyttaleren kobles automatisk til enheten. I så fall vil ⌘ (BLUETOOTH)-indikatoren på høyttaleren lyse i blått.

#### 2 Endre kvaliteten på BLUETOOTH-forbindelsen.

##### Når du bruker høyttalerens knapper

1. Trykk og hold inne ►|| (spill av) / ⤴ (ring)-knappen og ⌘ (BLUETOOTH)-knappen samtidig i ca. 2 sekunder. Når innstillingen endres til "Prioritering av stabil forbindelse", blinker ⏻ (strøm)-indikatoren 3 ganger i grønt. Når innstillingen endres til "Prioritering av lyd kvalitet", blinker ⏻ (strøm)-indikatoren to ganger i grønt. Når en høyttaler blir koblet til BLUETOOTH-enheter, kobles automatisk alle forbindelser fra, før de opprettes på nytt og det nye opplegget tas i bruk.

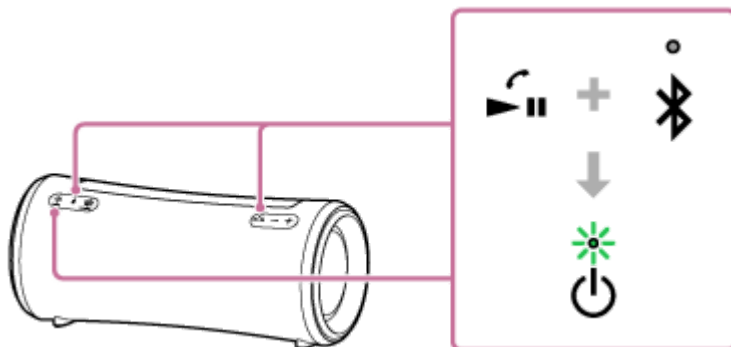

#### Hint

- Så lenge høyttaleren er koblet til et strømuttak gjennom den medfølgende vekselstrømadapteren, kan du endre kvaliteten på BLUETOOTH-forbindelsen også mens høyttaleren er slått av.

##### Når du bruker "Sony | Music Center"

1. Par høyttaleren med en BLUETOOTH-enhet, slik som en smarttelefon. Når en BLUETOOTH-forbindelse er etablert, hører du stemmeveiledningen (BLUETOOTH connected (BLUETOOTH tilkoblet)) fra høyttaleren.
2. Åpne [Music Center] på smarttelefonen osv. for å starte applikasjonen.



## Music Center

3. Trykk på [SRS-XG300].
4. Trykk på [Settings] – [Sound] – [Bluetooth Connection Quality], og velg deretter [Priority on Sound Quality] eller [Priority on Stable Connection].
5. Avslutt forbindelsen med BLUETOOTH-enheten, og opprett den deretter igjen.  
Det foretrukne alternativet slås på.

### Hint

- Når du bruker Stereopar- eller Partytilkobling-funksjonen, skifter kodeken automatisk til SBC.

### Merknad

- Når "Prioritering av lyd kvalitet" er valgt, kan det oppstå støy og avbrudd avhengig av innstillingene på BLUETOOTH-enheten og omgivende forhold. I så fall endrer du kvaliteten på BLUETOOTH-forbindelsen til "Prioritering av stabil forbindelse".

---

### Beslektet emne

- [Bruke BLUETOOTH-standby-funksjonen \(automatisk påslåing\)](#)
- [Hva du kan gjøre med "Sony | Music Center"](#)



Trådløs høyttaler  
SRS-XG300

## Avslutte BLUETOOTH-tilkoblingen (etter bruk)

---

Når du er ferdig med å spille av musikk med BLUETOOTH-enheten, kan du utføre en av følgende operasjoner for å avslutte BLUETOOTH-tilkoblingen.

Når BLUETOOTH-tilkoblingen kobles fra, hører du taleveiledningen (BLUETOOTH disconnected (BLUETOOTH frakoblet)) fra høyttaleren.

- Slå av BLUETOOTH-funksjonen på BLUETOOTH-enheten.  
Du finner mer informasjon i brukerveiledningen som fulgte med enheten.
- Slå av BLUETOOTH-enheten.
- Slå av høyttaleren.

### Hint

- Hvis du slår av den ene høyttaleren mens du bruker Stereopar-funksjonen, slås den andre høyttaleren også av. BLUETOOTH-tilkoblingen slås av.
- Når du er ferdig med å spille av musikk, kan det være at BLUETOOTH-tilkoblingen avsluttes automatisk avhengig av BLUETOOTH-enheten.

---

### Beslektet emne

- [Slå av strømmen](#)
- [Hva du kan gjøre med "Sony | Music Center"](#)
- [Automatisk standby-funksjon \(strømsparing\)](#)

Trådløs høyttaler  
SRS-XG300

## Lytte til musikk fra en bærbar lydenhet osv.

Du kan bruke høyttaleren ved å koble en bærbar lydenhet osv. til høyttaleren med en lyd-kabel (alminnelig tilgjengelig).

### Merknad

- Før du oppretter en forbindelse mellom høyttaleren og den bærbare lydenheten, må du skru ned volumet på høyttaleren og enheten for å unngå plutselig høy lyd fra høyttaleren.

### 1 Koble en enhet til AUDIO IN-kontakten med en lyd-kabel (alminnelig tilgjengelig).

Ved tilkobling bruker du en lyd-kabel som har en stereo-mini-plugg (ingen motstand)<sup>\*1</sup> i begge ender.

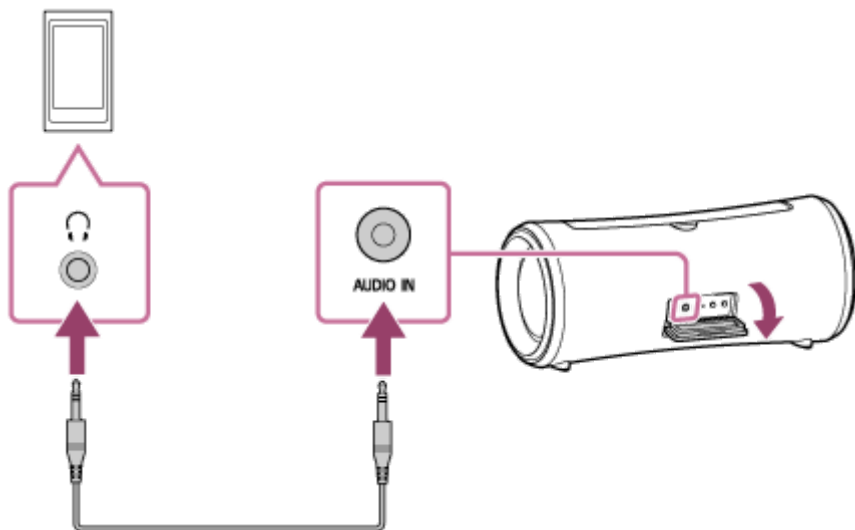

<sup>\*1</sup> Hvis du bruker en lyd-kabel (med stereo-mini-plugg) med vesentlig motstand, kan det være at lyden blir lavere. Derfor må du påse at du bruker en kabel (med stereo-mini-plugg) uten motstand.

### 2 Slå på høyttaleren.

⏻ (strøm)-indikatoren lyser i grønt.<sup>\*2</sup>

<sup>\*2</sup> Hvis en BLUETOOTH-enhet som tidligere har vært koblet til høyttaleren, befinner seg i nærheten, kan høyttaleren kobles automatisk til enheten. I så fall vil  (BLUETOOTH)-indikatoren på høyttaleren lyse i blått.

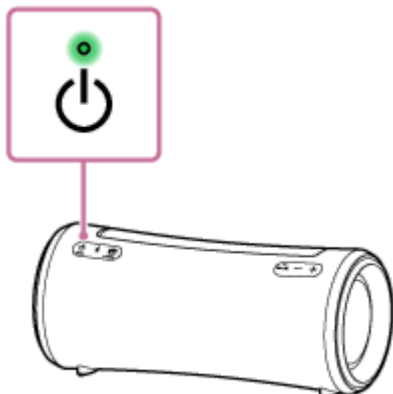

### 3 Slå på og start avspillingen på den tilkoblede enheten.

#### 4 Juster volumet til et moderat nivå på den tilkoblede enheten.

Hvis volumet justeres på den tilkoblede bærbare lydenheten, vil ikke ⏻ (strøm)-indikatoren på høyttaleren blinke.

#### 5 Trykk på +/- (volum)-knappene for å justere volumet.

Når du trykker på +/- (volum)-knappene for å justere volumet, blinker ⏻ (strøm)-indikatoren én eller 3 ganger.

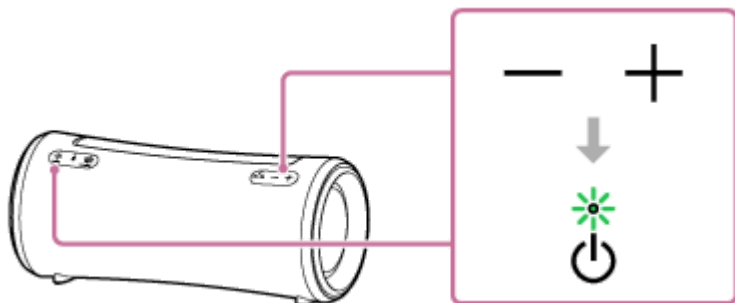

#### Hint

- Hvis du ikke hører lyd, skrur du opp volumet på den tilkoblede enheten.
- Så lenge høyttaleren er koblet til en smarttelefon eller mobiltelefon via en HFP (Hands-free Profile) BLUETOOTH-forbindelse, kan du også snakke håndfritt på telefonen mens du lytter til musikk fra enheten som er koblet til høyttaleren med en lyd kabel.

#### Merknad

- Hvis en lyd kabel er koblet til AUDIO IN-kontakten, gis det prioritet til lyd fra AUDIO IN-kontakten, og lyd fra BLUETOOTH-enheten blir deaktivert. Avhengig av tilstanden til BLUETOOTH-forbindelsen lyser eller blinker ⚡ (BLUETOOTH)-indikatoren på høyttaleren i blått. Dette indikerer imidlertid ikke en funksjonsfeil.
- Selv om en lyd kabel er koblet til høyttaleren, kan du lytte til musikk fra BLUETOOTH-enheten som er koblet til med BLUETOOTH, ved å velge for eksempel [My Library] i "Sony | Music Center".
- Hvis Stereopar- eller Partytilkobling-funksjonen er i bruk, er ikke høyttaleren i stand til å spille av musikken fra enheten som er koblet til via AUDIO IN-kontakten med en lyd kabel.
- Når høyttaleren er i AUDIO IN-modus, kan du også sette den opp for Stereopar- eller Partytilkobling-funksjonen med "Sony | Music Center". Men når oppsettet er fullført, går høyttaleren automatisk inn i BLUETOOTH-modus.
- Når du kobler en bærbar lydenhet til AUDIO IN-kontakten og spiller av musikk, kan du ikke bruke knappene på høyttaleren til å sette musikken på pause, hoppe til begynnelsen av neste spor, eller hoppe til begynnelsen av gjeldende spor.
- Ikke bruk AUDIO IN-kontakten på et sted hvor det kan sprute vann på høyttaleren. Den medfølgende vekselstrømadapteren samt kontakter og porter (USB/AUDIO IN) bak hetten er verken vanntette eller støvbestandige.
- Husk å lukke hetten godt når du har koblet lyd kabelen fra høyttaleren. Hetten spiller en svært viktig rolle for å opprettholde den vanntette og støvbestandige ytelsen.

#### Beslektet emne

- [Automatisk standby-funksjon \(strømsparing\)](#)

Trådløs høyttaler  
SRS-XG300

## Bytte lydeffekter

Du kan bytte mellom høyttalerens lydeffekter.

### Nyte en mer dynamisk lyd (MEGA BASS-effekt)

Begge de følgende prosedyrene kan følges under oppsettet.  
MEGA BASS-lydeffekten er aktivert når kjøpet blir gjort.

- Åpne "Sony | Music Center" og trykk på [SRS-XG300] – [Settings] – [Sound] – [Sound Effect] – [MEGA BASS].
- Trykk på MEGA BASS-knappen på høyttaleren.  
Hver gang du trykker på knappen, slås MEGA BASS-lydeffekten på eller av.

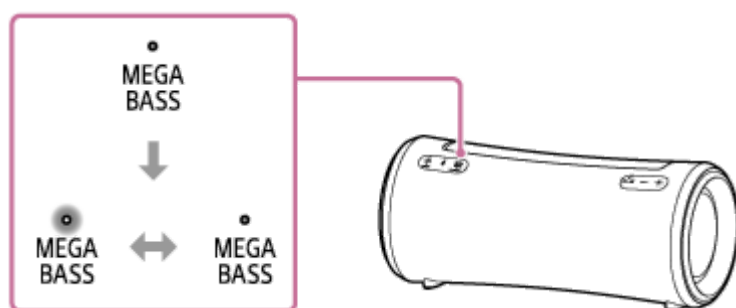

### Nyte følelsen av å være på konsert (LIVE SOUND-effekt)



Åpne "Sony | Music Center" og trykk på [SRS-XG300] – [Settings] – [Sound] – [Sound Effect] – [LIVE SOUND].

### Angi equalizer-innstillingen du foretrekker (CUSTOM)

1. Åpne "Sony | Music Center" og trykk på [SRS-XG300] – [Settings] – [Sound].
2. Gjør følgende:
  - Trykk på [Sound Effect] – [CUSTOM].
  - Trykk på [Custom EQ], og juster equalizer-innstillingen slik du vil ha den.

### Redusere strømforbruket til det oppladbare batteriet under bruk av høyttaleren (STAMINA)

Begge de følgende prosedyrene kan følges under oppsettet.  
Strømalternativet STAMINA er deaktivert når kjøpet blir gjort.

- Trykk og hold inne MEGA BASS /  STAMINA-knappen på høyttaleren i ca. 2 sekunder.  
STAMINA-indikatoren lyser i hvitt for å indikere at strømalternativet STAMINA er aktivert.  
For å deaktivere strømalternativet STAMINA trykker du og holder inne MEGA BASS /  STAMINA-knappen en gang til i ca. 2 sekunder.

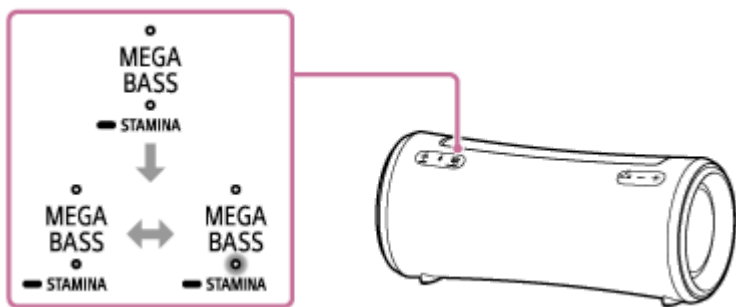

- Åpne "Sony | Music Center" og trykk på [SRS-XG300] – [Settings] – [Power Option], og velg deretter [STAMINA].

Så lenge strømalternativet STAMINA er aktivert, vil lysfunksjonen og lydeffektene, inkludert MEGA BASS, være deaktivert.

Trådløs høyttaler  
SRS-XG300

## Lytte til musikk trådløst med 2 høyttalere (Stereopar-funksjon)

Du må ha 2 SRS-XG300-høyttalere for å bruke Stereopar-funksjonen. Ved å koble til 2 høyttalere med en BLUETOOTH-tilkobling kan du høre på kraftigere lyd.

De 2 høyttalerne som er koblet til med BLUETOOTH, spiller av i stereo. 1 høyttaler spiller av lyden på høyre kanal (høyre side), mens den andre spiller av lyden på venstre kanal (venstre side).

Før du betjener høyttaleren, må du påse følgende:

- Oppdater den forhåndsinstallerte programvaren til nyeste versjon på hver høyttaler som skal kobles til funksjonen. (Du finner flere detaljer om oppdateringsprosedyren under [Oppdatere den forhåndsinstallerte programvaren](#).)
- Påse at de 2 høyttalerne som skal kobles til funksjonen, ikke er over 1 m unna hverandre.
- Stans musikkavspillingen hvis den er i gang.

Du kan opprette eller koble fra en forbindelse for Stereopar-funksjonen med "Sony | Music Center".

Detaljer om "Sony | Music Center" finner du på følgende nettside:

<https://www.sony.net/smcqa/>

### Merknad

- Hvis Stereopar-funksjonen er i bruk, er ikke høyttaleren i stand til å spille av musikken fra enheten som er koblet til via AUDIO IN-kontakten med en lyd kabel.
- Når høyttaleren er i AUDIO IN-modus, kan du også sette den opp for Stereopar-funksjonen med "Sony | Music Center". Men når oppsettet er fullført, går høyttaleren automatisk inn i BLUETOOTH-modus.
- Hvis det kobles en bærbar lydenhet eller lignende til AUDIO IN-kontakten, settes høyttaleren automatisk i AUDIO IN-modus, og Stereopar-funksjonen deaktiveres.
- For å unngå plutselig høy lyd fra høyttaleren må du skru ned volumet på høyttaleren og BLUETOOTH-enheten eller stanse avspillingen av musikk på BLUETOOTH-enheten før du oppretter en forbindelse med BLUETOOTH-enheten.

### Hint

- Når du bruker Stereopar-funksjonen, skifter kodeken automatisk til SBC.
- Stereopar-funksjonen slås ikke av hvis du slår av høyttalerne. Når en av høyttalerne slås på igjen, vil den forsøke å opprette en forbindelse for Stereopar-funksjonen. For å bruke Stereopar-funksjonen slår du på den andre høyttaleren innen 1 minutt. Hvis du slår på en av høyttalerne mens BLUETOOTH-standby-funksjonen er aktiv\* på begge, vil den andre automatisk slås på, og det vil opprettes en forbindelse med Stereopar-funksjonen mellom høyttalerne.

\* Så lenge høyttaleren er koblet til et strømuttak gjennom den medfølgende vekselstrømadapteren, slås BLUETOOTH-standby-funksjonen på.

### Beslektet emne

- [Bruke BLUETOOTH-standby-funksjonen \(automatisk påslåing\)](#)
- [Installere "Sony | Music Center"](#)
- [Oppdatere den forhåndsinstallerte programvaren](#)



Trådløs høyttaler  
SRS-XG300

## Lytte til trådløs avspilling fra flere høyttalere (Partytilkobling-funksjon)

Du kan koble sammen flere høyttalere (inntil 100) som er kompatible med Partytilkobling-funksjonen, via BLUETOOTH-forbindelser og spille av musikk.

Du kan ikke koble til enheter som er kompatible med den trådløse Party Chain-funksjonen.

### Enheter\* som er kompatible med Partytilkobling-funksjonen:

LSPX-S3, SRS-XP700, SRS-XP500, SRS-XG500, SRS-XG300, SRS-XB43, SRS-XB33, SRS-XB23, SRS-XE300, SRS-XE200

\* Avhengig av landet eller regionen din er det enkelte av de kompatible enhetene som ikke er tilgjengelige for kjøp.

Før du betjener høyttaleren, må du påse følgende:

- Oppdater den forhåndsinstallerte programvaren til nyeste versjon på hver høyttaler som skal kobles til funksjonen. (Du finner flere detaljer om oppdateringsprosedyren under [Oppdatere den forhåndsinstallerte programvaren.](#))
- Påse at høyttalerne som skal kobles til funksjonen, ikke er over 1 m unna.
- Stans musikkavspillingen hvis den er i gang.

### 1 Bruk "Sony | Music Center" for å sette opp høyttaleren for Partytilkobling-funksjonen.

Detaljer om "Sony | Music Center" finner du på følgende nettside:  
<https://www.sony.net/smcqa/>

### 2 Start avspilling på BLUETOOTH-enheten, og juster lyden til et passe nivå.

Den samme musikken spilles av fra alle høyttalerne.

Når du justerer volumet på BLUETOOTH-enheten eller systemet som er koblet til enheten (systemet som er satt opp som det første), justeres volumet på alle høyttalerne automatisk. Du kan også justere volumet på andre høyttalere (den andre eller senere).

## Slik endrer du den tilkoblede BLUETOOTH-enheten eller høyttaleren eller avslutter Partytilkobling-funksjonen

Stans musikkavspillingen på forhånd.

### Hint

- Høyttalerens lysmodus varierer avhengig av hva slags høyttaler som er angitt som første høyttaler.
- Når du bruker Partytilkobling-funksjonen, skifter kodeken automatisk til SBC.

### Merknad

- Hvis Partytilkobling-funksjonen er i bruk, er ikke høyttaleren i stand til å spille av musikken fra enheten som er koblet til via AUDIO IN-kontakten med en lyd kabel.
- Når høyttaleren er i AUDIO IN-modus, kan du også sette den opp for Partytilkobling-funksjonen med "Sony | Music Center". Men når oppsettet er fullført, går høyttaleren automatisk inn i BLUETOOTH-modus.



- Hvis det kobles en bærbar lydenhet eller lignende til AUDIO IN-kontakten, settes høyttaleren automatisk i AUDIO IN-modus, og Partytilkobling-funksjonen deaktiveres.
- Når du ser filmer med Partytilkobling-funksjonen, kan det oppstå en forsinkelse mellom bilde og lyd.

---

### Beslektet emne

- [Installere "Sony | Music Center"](#)
- [Oppdatere den forhåndsinstallerte programvaren](#)

5-039-105-21(1) Copyright 2022 Sony Corporation

Trådløs høyttaler  
SRS-XG300

## Foreta en videosamtale på en datamaskin

Under en videosamtale på en datamaskin kan du bruke høyttaleren til trådløse telefonsamtaler.

### 1 Koble høyttaleren til en datamaskin via en BLUETOOTH-forbindelse.

### 2 Start et videosamtaleprogram på datamaskinen.

### 3 Se innstillingene <sup>\*1</sup> til videosamtaleprogrammet.

- For videosamtaler på datamaskinen velger du BLUETOOTH-profilen for telefonsamtaler (HFP-forbindelse), ikke musikkavspilling (A2DP). Hvis BLUETOOTH-profilen for musikkavspilling (A2DP-forbindelse) er valgt, er det ikke sikkert telefonsamtaler er tilgjengelige.
- For høyttalerinnstillinger velger du [Headset earphone (SRS-XG300 Hands-Free)]<sup>\*2</sup> og BLUETOOTH-profilen for telefonsamtaler (HFP-forbindelse). ([Speakers (SRS-XG300 Stereo)]<sup>\*2</sup> er BLUETOOTH-profilen for musikkavspilling.)
- For mikrofoninnstillinger velger du [Headset microphone (SRS-XG300 Hands-Free)]<sup>\*2</sup> og BLUETOOTH-profilen for telefonsamtaler (HFP-forbindelse).
- Avhengig av videosamtaleprogrammet du bruker, er det ikke sikkert du kan velge [Headset earphone (SRS-XG300 Hands-Free)]<sup>\*2</sup> eller [Headset microphone (SRS-XG300 Hands-Free)]<sup>\*2</sup>, BLUETOOTH-profilen for telefonsamtaler (HFP-forbindelse) eller [Speakers (SRS-XG300 Stereo)]<sup>\*2</sup>, BLUETOOTH-profilen for musikkavspilling (A2DP-forbindelse) som innstillinger for høyttaleren eller mikrofonen, og det er kanskje bare [SRS-XG300] som blir vist. I så fall velger du [SRS-XG300].
- Vanlige spørsmål og svarene på dem finner du på kundestøttens nettsted.

\*1 Avhengig av videosamtaleprogrammet er det ikke sikkert funksjonen er tilgjengelig.

\*2 Etiketter kan variere avhengig av datamaskinen eller videosamtaleprogrammet ditt.

### Hint

- Hvis du ikke kan se innstillingene til videosamtaleprogrammet eller velge [Headset earphone (SRS-XG300 Hands-Free)] eller [Headset microphone (SRS-XG300 Hands-Free)], BLUETOOTH-profilen for telefonsamtaler (HFP-forbindelse), velger du [Headset earphone (SRS-XG300 Hands-Free)] eller [Headset microphone (SRS-XG300 Hands-Free)] som innstillinger for datamaskinen, og så oppretter du en forbindelse. Se følgende emner hvis du ønsker detaljer.
  - [Koble til en datamaskin via en BLUETOOTH-forbindelse \(Windows®\)](#)
  - [Koble til en datamaskin via en BLUETOOTH-forbindelse \(Mac\)](#)
- På Mac-datamaskiner brukes BLUETOOTH-profilene både for musikkavspilling (A2DP) og telefonsamtaler (HFP-forbindelse) for videosamtaler, så det er ikke nødvendig å velge profil.

### Merknad

- Mens høyttaleren er koblet til en Mac-datamaskin og en smarttelefon i flerpunktstilkobling, er det ikke sikkert videosamtaleprogrammet fungerer som det skal. I så fall avslutter du BLUETOOTH-forbindelsen mellom høyttaleren og

---

## Beslektet emne

- [Koble til en datamaskin via en BLUETOOTH-forbindelse \(Windows®\)](#)
- [Koble til en datamaskin via en BLUETOOTH-forbindelse \(Mac\)](#)
- [Koble høyttaleren til 2 BLUETOOTH-enheter samtidig \(flerpunktstilkobling\)](#)
- [Avslutte BLUETOOTH-tilkoblingen \(etter bruk\)](#)
- [Hva kan jeg gjøre for å løse et problem?](#)

Trådløs høyttaler  
SRS-XG300

## Motta et anrop

Du kan nyte håndfrie samtaler med en smarttelefon eller mobiltelefon som har støtte for BLUETOOTH-profilen HFP (Hands-free Profile), via en BLUETOOTH-forbindelse.

- Hvis smarttelefonen eller mobiltelefonen har støtte for både HFP og HSP, stiller du den til å bruke HFP.
- Betjeningen kan variere avhengig av smarttelefonen eller mobiltelefonen. Du finner mer informasjon i brukerveiledningen som fulgte med smarttelefonen eller mobiltelefonen.

## Om ringetoner

Når du mottar et anrop, vil avspillingen settes på pause, og en ringetone vil høres fra høyttaleren. Ringetonen varierer på følgende måter, avhengig av smarttelefonen eller mobiltelefonen.

- Ringetone som er angitt på høyttaleren
- Ringetone som er angitt på smarttelefonen eller mobiltelefonen
- Ringetone som er angitt på smarttelefonen eller mobiltelefonen bare for en BLUETOOTH-forbindelse

### 1 Koble høyttaleren til en smarttelefon eller mobiltelefon.

Når BLUETOOTH-forbindelsen er etablert, hører du taleveiledningen (BLUETOOTH connected (BLUETOOTH tilkoblet)) fra høyttaleren, og  (BLUETOOTH)-indikatoren skifter fra å blinke til å lyse.

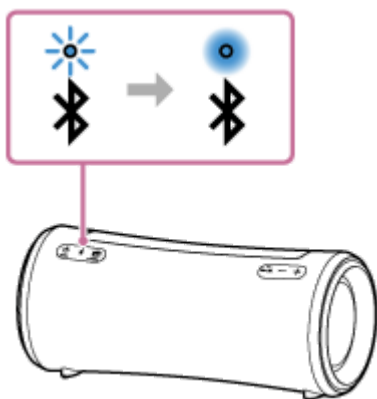

### Når du bruker Stereopar- eller Partytilkobling-funksjonen

Koble til høyttaleren der  (BLUETOOTH)-indikatoren blinker i blått. I følgende trinn og betjeningen under en håndfri-oppringning betjener du høyttaleren som er koblet til smarttelefonen eller mobiltelefonen.

### 2 Trykk på (spill av) / (ring)-knappen når du mottar et anrop.

Snakk inn i høyttalerens mikrofon (①).

Når du mottar et anrop, vil avspillingen settes på pause, og en ringetone vil høres via høyttaleren.

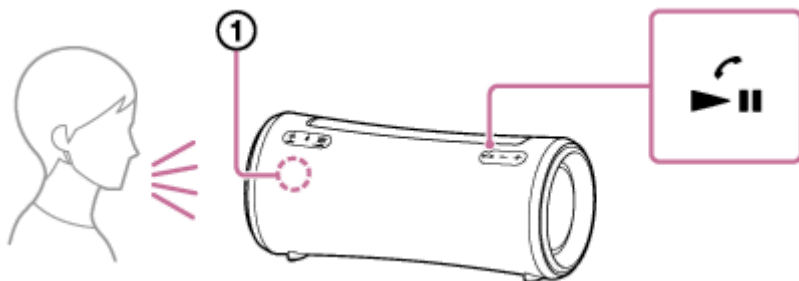

### Hvis du ikke hører noen ringetone fra høyttaleren

Det er ikke sikkert høyttaleren er koblet til en smarttelefon eller mobiltelefon med HFP. Kontroller tilkoblingsstatusen til smarttelefonen eller mobiltelefonen.

### 3 Mens telefonen ringer eller du snakker i den, justerer du volumet ved å trykke på -/+ (volum)-knappene på høyttaleren eller betjene smarttelefonen eller mobiltelefonen.

Når du trykker på -/+ (volum)-knappene på høyttaleren eller justerer volumet på smarttelefonen eller mobiltelefonen, vil ⏻ (strøm)-indikatoren blinke én eller 3 ganger.

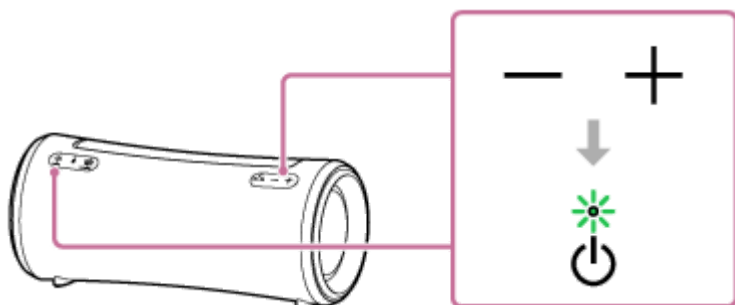

### 4 For å avslutte samtalen trykker du på ►|| (spill av) / 📞 (ring)-knappen.

Hvis du hørte på musikk før samtalen, vil avspillingen fortsette når samtalen er avsluttet. Hvis du avslutter en samtale med smarttelefonen eller mobiltelefonen, vil avspillingen også fortsette når samtalen er over, hvis du lyttet til musikk før samtalen.

#### Hint

- Noen smarttelefoner eller mobiltelefoner prioriterer seg selv når de mottar et anrop. Hvis du bruker en HFP-tilkobling, skifter du ringeenheten over til høyttaleren med smarttelefonen eller mobiltelefonen.
- Hvis den som ringer, ikke kan høre stemmen din, kan du lene deg mot høyttaleren og snakke inn i mikrofonen.
- Volumet for musikkavspilling og samtaler angis uavhengig av hverandre i høyttaleren.

#### Merknad

- For Apple iOS-enheter er høyttaleren kompatibel med iOS 10.0 eller nyere. BLUETOOTH-tilkobling er ikke tilgjengelig på enheter med iOS 9.x eller eldre.
- Når du bruker Stereopar- eller Partytilkobling-funksjonen, vil lyden fra anropet bare komme fra høyttaleren der 📶 (BLUETOOTH)-indikatoren lyser i blått.
- Avhengig av smarttelefonen eller mobiltelefonen er det ikke sikkert avspillingen settes på pause når du mottar et anrop.
- Bruk en smarttelefon eller mobiltelefon minst 50 cm unna høyttaleren. Hvis smarttelefonen eller mobiltelefonen og høyttaleren er for nære hverandre, kan det føre til støy.
- Du kan ikke lytte til musikk fra BLUETOOTH-enheten når en lyd kabel er koblet til høyttalerens AUDIO IN-kontakt. Men håndfrifunksjonen er tilgjengelig når BLUETOOTH-tilkoblingen er aktiv.

- Avhengig av smarttelefonens eller mobiltelefonens modell, operativsystemet eller installerte applikasjoner kan det være at enkelte av funksjonene ved håndfrie anrop ikke fungerer helt som de skal.

---

## Beslektet emne

- [Pare og koble til BLUETOOTH®-enheter](#)
- [Avslutte BLUETOOTH-tilkoblingen \(etter bruk\)](#)
- [Foreta et anrop](#)

5-039-105-21(1) Copyright 2022 Sony Corporation

Trådløs høyttaler  
SRS-XG300

## Foreta et anrop

Du kan nyte håndfrie samtaler med en smarttelefon eller mobiltelefon som har støtte for BLUETOOTH-profilen HFP (Hands-free Profile), via en BLUETOOTH-forbindelse.

- Hvis smarttelefonen eller mobiltelefonen har støtte for både HFP og HSP, stiller du den til å bruke HFP.
- Betjeningen kan variere avhengig av smarttelefonen eller mobiltelefonen. Du finner mer informasjon i brukerveiledningen som fulgte med smarttelefonen eller mobiltelefonen.

### 1 Koble høyttaleren til en smarttelefon eller mobiltelefon.

Når BLUETOOTH-forbindelsen er etablert, hører du taleveiledningen (BLUETOOTH connected (BLUETOOTH tilkoblet)) fra høyttaleren, og  (BLUETOOTH)-indikatoren skifter fra å blinke til å lyse.

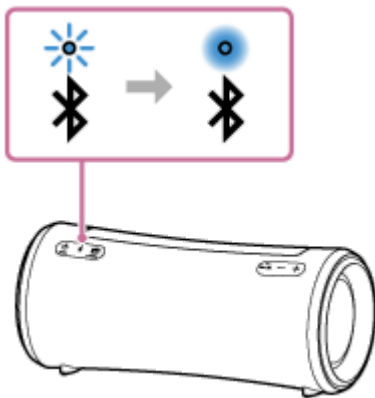

### Når du bruker Stereopar- eller Partytilkobling-funksjonen



Koble til høyttaleren der  (BLUETOOTH)-indikatoren blinker i blått. I følgende trinn og betjeningen under en håndfri-oppringning betjener du høyttaleren som er koblet til smarttelefonen eller mobiltelefonen.

### 2 Bruk smarttelefonen eller mobiltelefonen til å foreta et anrop.

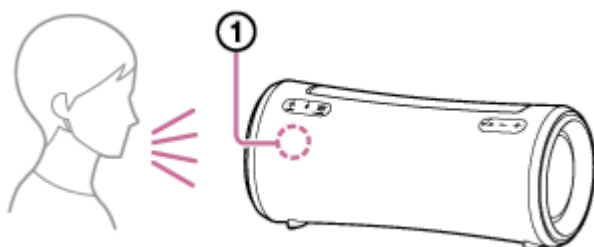
Når du foretar et anrop, vil avspillingen settes på pause, og ringetonen vil høres via høyttaleren. Når mottakeren svarer på anropet, snakker du inn i høyttalerens mikrofon (①).



### Hvis du ikke hører noen ringetone fra høyttaleren

- Det er ikke sikkert høyttaleren er koblet til en smarttelefon eller mobiltelefon med HFP. Kontroller tilkoblingsstatusen til smarttelefonen eller mobiltelefonen.
- Trykk og hold inne  (spill av) /  (ring)-knappen i ca. 2 sekunder for å skifte ringeenheten over til høyttaleren.

**3 Mens telefonen ringer eller du snakker i den, justerer du volumet ved å trykke på –/+ (volum)-knappene på høyttaleren eller betjene smarttelefonen eller mobiltelefonen.**

Når du trykker på –/+ (volum)-knappene på høyttaleren eller justerer volumet på smarttelefonen eller mobiltelefonen, vil  (strøm)-indikatoren blinke én eller 3 ganger.

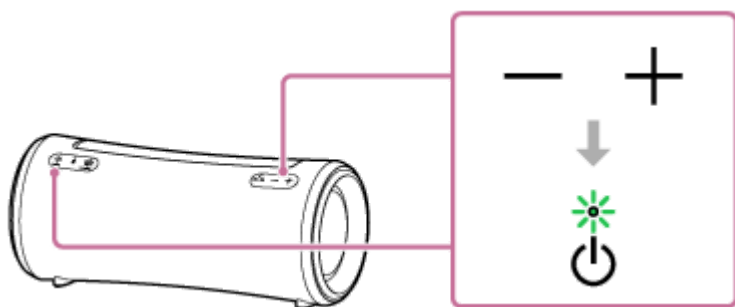

**4 For å avslutte samtalen trykker du på ► (spill av) /  (ring)-knappen.**

Hvis du hørte på musikk før samtalen, vil avspillingen fortsette når samtalen er avsluttet. Hvis du avslutter en samtale med smarttelefonen eller mobiltelefonen, vil avspillingen også fortsette når samtalen er over, hvis du lyttet til musikk før samtalen.

#### Hint

- Hvis den som ringer, ikke kan høre stemmen din, kan du lene deg mot høyttaleren og snakke inn i mikrofonen.
- Volumet for musikkavspilling og samtaler angis uavhengig av hverandre i høyttaleren.

#### Merknad

- For Apple iOS-enheter er høyttaleren kompatibel med iOS 10.0 eller nyere. BLUETOOTH-tilkobling er ikke tilgjengelig på enheter med iOS 9.x eller eldre.
- Når du bruker Stereopar- eller Partytilkobling-funksjonen, vil lyden fra anropet bare komme fra høyttaleren der  (BLUETOOTH)-indikatoren lyser i blått.
- Avhengig av smarttelefonen eller mobiltelefonen er det ikke sikkert avspillingen settes på pause når du foretar et anrop.
- Bruk en smarttelefon eller mobiltelefon minst 50 cm unna høyttaleren. Hvis smarttelefonen eller mobiltelefonen og høyttaleren er for nære hverandre, kan det føre til støy.
- Du kan ikke lytte til musikk fra BLUETOOTH-enheten når en lyd kabel er koblet til høyttalerens AUDIO IN-kontakt. Men håndfrifunksjonen er tilgjengelig når BLUETOOTH-tilkoblingen er aktiv.

#### Beslektet emne

- [Pare og koble til BLUETOOTH®-enheter](#)
- [Avslutte BLUETOOTH-tilkoblingen \(etter bruk\)](#)
- [Motta et anrop](#)



Trådløs høyttaler  
SRS-XG300

## Hva du kan gjøre med "Sony | Music Center"

"Sony | Music Center" er en app for å kontrollere Sony-lydenheter som er kompatible med "Sony | Music Center", ved hjelp av en smarttelefon osv.

Detaljer om "Sony | Music Center" finner du på følgende nettside:

<https://www.sony.net/smcqa/>

### Operasjoner som kan utføres på høyttaleren med "Sony | Music Center"

- Sette opp Partytilkobling-funksjonen
- Sette opp Stereopar-funksjonen, bytte høyre (høyre side) og venstre (venstre side) lydkanaler
- Lydkvalitetsinnstilling og equalizerjustering
- Nivåindikator for det innebygde batteriet
- Strømalternativ-innstillinger (STAMINA, Batteripleie-modus, Automatisk standby-funksjonen, Bluetooth i standby-funksjonen, Batterinivå (tale) og Lyd for strøm av/på)
- Lysinnstilling (Belysning) (endre Lighting Mode)
- Skifte lydkilde for avspilling mellom enheten som er koblet til med en BLUETOOTH-forbindelse, og enheten som er koblet til med AUDIO IN-kontakten
- Skifte Bluetooth-forbindelsens kvalitet (Prioritering av lyd kvalitet/Prioritering av stabil forbindelse)
- Administrasjon av flerpunktstilkobling (tilkobling til 2 BLUETOOTH-enheter samtidig)
- Se etter oppdateringer eller sjekke høyttalerprogramvarens versjon
- Operasjoner slik som oppretting og avslutning av forbindelser med BLUETOOTH-enheter

osv.

#### **Merknad**

- Hva du kan kontrollere med "Sony | Music Center", varierer avhengig av tilkoblet enhet. Appens spesifikasjoner og design kan bli endret uten varsel.
- For Apple iOS-enheter er høyttaleren kompatibel med iOS 10.0 eller nyere. BLUETOOTH-tilkobling er ikke tilgjengelig på enheter med iOS 9.x eller eldre.
- Sørg for at du har den nyeste versjonen av "Sony | Music Center". Hvis du ikke kan koble høyttaleren og en BLUETOOTH-enhet sammen via en BLUETOOTH-tilkobling, eller hvis du har problemer som for eksempel at det ikke kommer lyd, må du avinstallere "Sony | Music Center" og prøve å koble til via BLUETOOTH-tilkoblingen igjen. Du finner mer informasjon om "Sony | Music Center" på Google Play (Play Store) og App Store.
- Vær klar over at "Sony | Music Center" og "Music Center for PC" er ulike apper.

- Installere "Sony | Music Center"
- Lade opp høyttaleren
- Slå av/på høyttalerens lys (lysfunksjon)
- Koble høyttaleren til 2 BLUETOOTH-enheter samtidig (flerpunktstilkobling)
- Velge kvaliteten på musikkavspillingen via en BLUETOOTH-forbindelse (kodek)
- Lytte til musikk trådløst med 2 høyttalere (Stereopar-funksjon)
- Lytte til trådløs avspilling fra flere høyttalere (Partytilkobling-funksjon)
- Oppdatere den forhåndsinstallerte programvaren

5-039-105-21(1) Copyright 2022 Sony Corporation

Trådløs høyttaler  
SRS-XG300

## Installere "Sony | Music Center"

Installer "Sony | Music Center" på smarttelefonen osv. fra Google Play (Play Store) eller App Store. På Apple iOS-enheter kan "Sony | Music Center" installeres på enheter med iOS 11.0 eller nyere. Installasjon er ikke tilgjengelig på enheter med iOS 10.x eller eldre.

- 1 Last ned "Sony | Music Center" fra Google Play (Play Store) eller App Store, og installer den.



Sony Music Center



- 2 Når installasjonen er fullført, åpner du "Sony | Music Center".

### Merknad

- Vær klar over at "Sony | Music Center" og "Music Center for PC" er ulike apper.
- Sørg for at du har den nyeste versjonen av "Sony | Music Center". Hvis du ikke kan koble høyttaleren og en BLUETOOTH-enhet sammen via en BLUETOOTH-tilkobling, eller hvis du har problemer som for eksempel at det ikke kommer lyd, må du avinstallere "Sony | Music Center" og prøve å koble til via BLUETOOTH-tilkoblingen igjen. Du finner mer informasjon om "Sony | Music Center" på Google Play (Play Store) og App Store.

### Beslektet emne

- [Hva du kan gjøre med "Sony | Music Center"](#)

Trådløs høyttaler  
SRS-XG300

## Hva du kan gjøre med "Fiestable"

"Fiestable" er en app for å betjene Sony-lydenheter som er kompatible med "Fiestable" fra smarttelefoner osv.

### Tilgjengelige kontroller

- DJ Control

Du kan legge DJ-aktige lydeffekter (Isolator osv.) over musikken som spilles av.

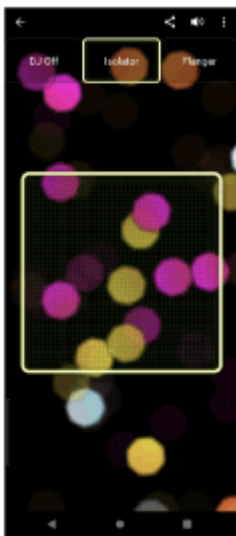

- Illumination

Du kan stille inn lysfunksjonen.

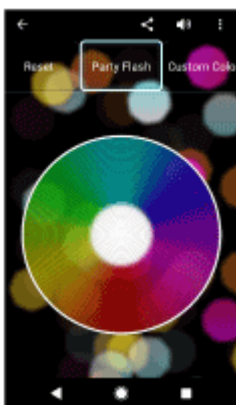

- Motion Control

Du kan lage lyder ved å riste på smarttelefonen.



- Voice Control  
Du kan bruke høyttaleren ved å si forhåndsinnstilte stemmekommandoer inn i mikrofonen til smarttelefonen/iPhonen.
- Party Light  
Du kan synkronisere skjermbelysningen til flere smarttelefoner/iPhoner med høyttalerens lys.
- Party Playlist  
Du og dine gjester kan legge favorittsanger i en spilleliste fra flere BLUETOOTH-enheter.

#### Hint

- Hva du kan kontrollere med "Fiestable", varierer avhengig av tilkoblet enhet. Appens spesifikasjoner og design kan bli endret uten varsel.

#### Merknad

- For Apple iOS-enheter er høyttaleren kompatibel med iOS 10.0 eller nyere. BLUETOOTH-tilkobling er ikke tilgjengelig på enheter med iOS 9.x eller eldre.

Trådløs høyttaler  
SRS-XG300

## Installere "Fiestable"

Installer "Fiestable" på smarttelefonen osv. fra Google Play (Play Store) eller App Store. På Apple iOS-enheter kan "Sony | Music Center" installeres på enheter med iOS 11.0 eller nyere. Installasjon er ikke tilgjengelig på enheter med iOS 10.x eller eldre.

- 1 Last ned "Fiestable" fra Google Play (Play Store) eller App Store, og installer den.



Fiestable 

- 2 Når installasjonen er fullført, åpner du "Fiestable" fra "Sony | Music Center".



### Merknad

- Sørg for at du har den nyeste versjonen av "Fiestable".

### Beslektet emne

- [Hva du kan gjøre med "Fiestable"](#)

Trådløs høyttaler  
SRS-XG300

## Bruke stemmefunksjonen (Google™-appen)

Ved hjelp av Google-appen som følger med Android-telefoner, kan du snakke til høyttalerens mikrofon for å betjene Android-telefonen.

Slik bruker du Google-appen.

### 1 Velg Google-appen for [Assist App] i [Assist & Voice input].

På Android-smarttelefonen velger du [Settings] – [Apps & notifications] – [Advanced] – [Default apps] – [Assist & Voice input], og så velger du Google-appen for [Assist App].

Denne fremgangsmåten er et eksempel. Du finner mer informasjon i brukerveiledningen som fulgte med Android-telefonen.

Hvis du vil ha mer informasjon om Google-appen, kan du se i bruksanvisningen eller på støttesiden for Android-telefonen, eller på nettsiden Google Play (Play Store).

#### Merknad

- Den nyeste versjonen av appen kan være påkrevd.
- Avhengig av spesifikasjonene til Android-telefonen er det ikke sikkert Google-appen kan aktiveres fra høyttaleren.

### 2 Koble høyttaleren til Android-telefonen via en BLUETOOTH-forbindelse.

### 3 Hvis høyttaleren er tilkoblet Android-telefonen via en BLUETOOTH-forbindelse og Android-telefonen er i standby eller spiller av musikk, trykker du og holder inne (spill av) / (ring)-knappen i ca. 2 sekunder.

Google-appen aktiveres, og du hører startlyden.

### 4 Bruk høyttalerens mikrofon til å kommunisere med Google-appen.

Du finner mer informasjon om Google-appen, som for eksempel hvilke apper som fungerer med Google-appen, i brukerveiledningen som fulgte med Android-telefonen.

#### Merknad



- Google-appen kan ikke aktiveres når du sier "OK Google" gjennom høyttalerens mikrofon, selv når Android-telefonens [OK Google]-innstilling er på.

Trådløs høyttaler  
SRS-XG300

## Bruke stemmefunksjonen (Siri)

Ved hjelp av Siri-funksjonen til iPhone kan du snakke til høyttalerens mikrofon for å betjene iPhone. Slik bruker du Siri.

- 1 Slå på Siri.**

På iPhone velger du [Settings] – [Siri & Search] og aktiverer [Listen for "Hey Siri"]. Denne fremgangsmåten er et eksempel. Du finner mer informasjon i brukerveiledningen som fulgte med iPhone. Hvis du vil ha mer informasjon om Siri, kan du se i bruksanvisningen eller på støttesiden for iPhone.
- 2 Koble høyttaleren til iPhone via en BLUETOOTH-forbindelse.**
- 3 Hvis høyttaleren er tilkoblet iPhone via en BLUETOOTH-tilkobling og iPhone er i standby eller spiller av musikk, trykker du og holder inne  (spill av) /  (ring)-knappen i ca. 2 sekunder.**

Siri aktiveres, og du hører startlyden.
- 4 Bruk høyttalerens mikrofon til å kommunisere med Siri.**

Du finner mer informasjon om Siri, som for eksempel hvilke apper som fungerer med Siri, i brukerveiledningen som fulgte med iPhone.

### Merknad

- For Apple iOS-enheter er høyttaleren kompatibel med iOS 10.0 eller nyere. BLUETOOTH-tilkobling er ikke tilgjengelig på enheter med iOS 9.x eller eldre.
- Siri kan ikke aktiveres når du sier "Hey Siri" gjennom høyttalerens mikrofon, selv når iPhone's [Listen for "Hey Siri"]-innstilling er på.



Trådløs høyttaler  
SRS-XG300

## Om indikatorene

### CHARGE-indikator (oransje)

Slår seg av	Høyttaleren er ferdig oppladet.
Lyser	Høyttaleren blir ladet.
Blinker langsomt	Det innebygde batteriet har 20 % strøm eller mindre og må lades.
Blinker 3 ganger og slår seg av	Hvis CHARGE-indikatoren blinker 3 ganger og slår seg av når du slår på høyttaleren, er det innebygde batteriet tomt og må lades.

### Merknad

- Hvis høyttaleren er koblet til et strømuttak gjennom den medfølgende vekselstrømadapteren, lades høyttalerens innebygde batteri mens høyttaleren er slått på.  
Avhengig av bruken av høyttaleren kan det ta lang tid før ladingen er ferdig. Det anbefales at du slår av høyttaleren før du lader batteriet.
- Hvis omgivelsestemperaturen er ekstremt lav eller høy, vil høyttaleren av sikkerhetsmessige årsaker slutte å lade det innebygde batteriet. Det kan også være det slutter å lade hvis ladingen fortsetter veldig lenge. Hvis dette skjer, skrur du driftstemperaturen opp eller ned til den er mellom 5 °C og 35 °C, og så kobler du fra og til vekselstrømadapteren og lar høyttaleren lade opp det innebygde batteriet igjen.

### ⏻ (strøm)-indikator

Slår seg av	Høyttaleren slås av.
Lyser (grønt)	Høyttaleren slås på.
Lyser (oransje)	Høyttaleren slås av. Høyttaleren er satt til BLUETOOTH-standby-modus.
Blinker (grønt eller oransje)	<ul style="list-style-type: none"> <li>● Hver gang du trykker på +/- (volum)-knappene, blinker indikatoren én gang i grønt.</li> <li>● Når du bruker +/- (volum)-knappene og volumet er på laveste (0) eller høyeste (50 for avspilling av musikk / 15 for anrop) nivå, blinker indikatoren 3 ganger i grønt.</li> <li>● Når ►   (spill av) / 🔁 (ring)-knappen og - (volum)-knappen trykkes og holdes inne samtidig i ca. 5 sekunder og Automatisk standby-funksjonen er slått av, blinker indikatoren 3 ganger i oransje.</li> <li>● Når ►   (spill av) / 🔁 (ring)-knappen og - (volum)-knappen trykkes og holdes inne samtidig i ca. 5 sekunder og Automatisk standby-funksjonen er slått på, blinker indikatoren to ganger i oransje.</li> <li>● Når ►   (spill av) / 🔁 (ring)-knappen og 📶 (BLUETOOTH)-knappen trykkes og holdes inne samtidig i ca. 2 sekunder og "Prioritering av stabil forbindelse" er valgt som kvalitet for BLUETOOTH-forbindelsen, blinker indikatoren 3 ganger i grønt.</li> </ul>

	<ul style="list-style-type: none"> <li>● Når ►   (spill av) / ↻ (ring)-knappen og 📶 (BLUETOOTH)-knappen trykkes og holdes inne samtidig i ca. 2 sekunder og "Prioritering av lyd kvalitet" er valgt som kvalitet for BLUETOOTH-forbindelsen, blinker indikatoren to ganger i grønt.</li> <li>● Etter hvert som programvareoppdateringen skrider frem, endres aktiviteten til den grønne 🔌 (strøm)-indikatoren (fra 5 blink til 4 blink, og så ett blink før den slukker*).</li> <li>● Når høyttaleren slås på for første gang etter programvareoppdateringen, vil indikatoren blinke 3 ganger i grønt og 📶 (BLUETOOTH)-indikatoren blinke i blått for å informere deg om at oppdateringen er fullført.</li> </ul>
Blinker dobbelt (oransje)	Det er oppdaget en feil under batterilading. Avslutt ladingen øyeblikkelig, vent litt og lad så opp det innebygde batteriet igjen. Du finner mer informasjon i <a href="#">Merknader om lading</a> .
Blinker tre ganger (oransje)	Det er oppdaget noe unormalt, slik som en ugyldig knappeoperasjon eller en frakobling av BLUETOOTH-forbindelsen (feil med den elektriske kretsen). Følg trinnene som er beskrevet i <a href="#">Starte høyttaleren på nytt</a> for å starte høyttaleren på nytt.
Blinker fire ganger (oransje)	<ul style="list-style-type: none"> <li>● Programvareoppdateringen ble avbrutt av "Sony   Music Center".</li> <li>● Programvareoppdateringen mislyktes.</li> </ul>

\* Avhengig av situasjonen er det ikke sikkert du kan se alle blinkemønstrene.

## 📶 (BLUETOOTH)-indikator (blå)

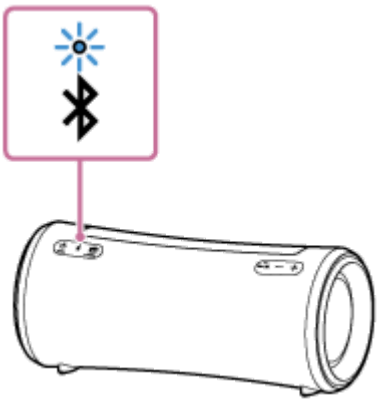
Lyser	Høyttaleren er tilkoblet en BLUETOOTH-enhet.
Blinker	<ul style="list-style-type: none"> <li>● Programvareoppdateringen ble avbrutt av "Sony   Music Center".</li> <li>● Programvareoppdateringen mislyktes.</li> <li>● Når høyttaleren slår seg på for første gang etter programvareoppdateringen, vil indikatoren blinke 3 ganger og 🔌 (strøm)-indikatoren blinke i grønt for å informere deg om at oppdateringen er fullført.</li> </ul>
Blinker dobbelt	<p>Høyttaleren går inn i paremodus.</p> 
Blinker langsomt	Høyttaleren venter på en BLUETOOTH-enhet å koble seg til.

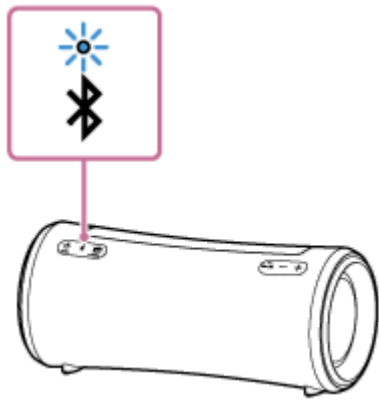

### MEGA BASS-indikator (hvit)

Lyser	Lydeffekten er satt til MEGA BASS.
Slår seg av	Lydeffekten er satt til noe annet enn MEGA BASS.

### STAMINA-indikator (hvit)

Lyser	Lydeffekten er satt til STAMINA.
Slår seg av	Lydeffekten er satt til noe annet enn STAMINA.

### Beslektet emne

- [Deler og kontroller](#)
- [Hva du kan gjøre med "Sony | Music Center"](#)

Trådløs høyttaler  
SRS-XG300

## Oppdatere den forhåndsinstallerte programvaren

Når det slippes en ny versjon av programvaren, kan du oppdatere høyttalerens forhåndsinstallerte programvare på følgende måter.

Hvis du oppdaterer programvaren, legges det til nye funksjoner som gjør opplevelsen enklere og mer stabil.

### 1 Koble høyttaleren til et strømuttak med den medfølgende vekselstrømadapteren.

Programvareoppdateringer kan ikke utføres mens det innebygde batteriet er i bruk.

### 2 Slå på høyttaleren.

⏻ (strøm)-indikatoren lyser grønt.

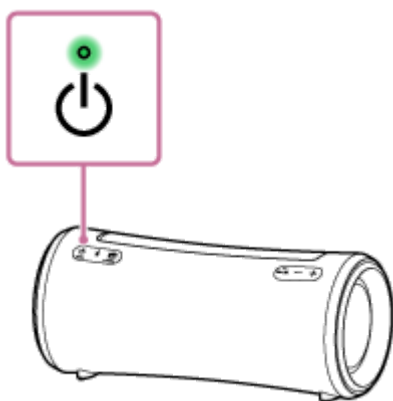

### 3 Åpne [Music Center] på smarttelefonen osv. for å starte applikasjonen.



Music Center

### 4 Trykk på [SRS-XG300].

Når det slippes en ny versjon av programvaren, får du et oppdateringsvarsel på "Sony | Music Center"-skjermen.

### 5 Følg instruksjonene på skjermen for å oppdatere.

Etter hvert som programvareoppdateringen skrider frem, endres aktiviteten til den grønne ⏻ (strøm)-indikatoren (fra 5 blink til 4 blink, og så ett blink før den slukker).

Avhengig av situasjonen er det ikke sikkert du kan se alle blinkemønstrene.

Når høyttaleren slår seg på for første gang etter programvareoppdateringen, vil ⏻ (strøm)- og  (BLUETOOTH)-indikatorene blinke 3 ganger for å informere deg om at oppdateringen er fullført.

### 6 Bekreft versjonen av høyttalerens programvare.

Åpne "Sony | Music Center" og trykk på [SRS-XG300] – [Settings] – [System].  
"XXXX", som vises under "SRS-XG300", indikerer programvareversjonen.

### Hint

- Hvis programvareoppdateringen mislykkes, slår du av høyttaleren og så på igjen. Høyttaleren vil komme ut av feiltilstanden.

### Merknad

- Hvis et programvareoppdateringsforsøk mislykkes, lader du det oppladbare innebygde batteriet til det er ladet 40 % eller mer.

---

### Beslektet emne

- [Lade opp høyttaleren](#)
- [Om indikatorene](#)

Trådløs høyttaler  
SRS-XG300

## Forholdsregler

---

### Om sikkerhet

- Du finner mer informasjon i Referanseveiledning, som fulgte med høyttaleren.
- Viktig informasjon, slik som modellnavnet, finner du her:
  - På innsiden av hetten på baksiden av høyttaleren
  - På vekselstrømadapterens overflate

### På vekselstrømadapteren

- Når du trekker ut vekselstrømadapteren, må du gripe i selve adapteren, ikke i ledningen.
- Den medfølgende vekselstrømadapteren er eksklusivt designet for denne høyttaleren. Den skal ikke brukes i kombinasjon med andre enheter.

### Retningslinjer for plassering

- For å eliminere risikoen for funksjonsfeil må høyttaleren ikke plasseres på følgende steder.
  - Et sted hvor den blir utsatt for høye temperaturer, slik som i direkte sollys eller under en lampe, nær en varmekilde eller i en badstue.
  - Inni et kjøretøy med lukkede vinduer (spesielt om sommeren).
  - Et sted der det er mye støv.
  - Et sted der det er sterk vibrasjon.
- Plasser høyttaleren på en flat og jevn overflate. Hvis høyttaleren blir plassert på en overflate med helling, kan den falle over eller falle av overflaten på grunn av sin egen vibrasjon. Dette kan føre til funksjonsfeil eller ytelsesreduksjon.
- Avhengig av stedet høyttaleren er plassert på, kan det være den faller over eller faller av overflaten. Ikke oppbevar verdisaker i nærheten av høyttaleren.
- Denne høyttaleren er ikke antimagnetisk. Hold gjenstander som er sårbare for magnetisme (video- eller lydassetter eller bankkort og kredittkort med magnetstripe osv.), unna høyttaleren. Husk dette også når du bærer høyttaleren.

### Om det innskyvbare håndtaket

- Høyttalerens håndtak er et bevegelig håndtak. Uriktig bruk av håndtaket vil føre til ulykker, skader eller funksjonsfeil. Følg disse forholdsreglene når du bruker håndtaket:
  - For å hindre at håndtaket blir deformert eller skadet, må du unngå å bruke overdreven kraft på det, bortsett fra for å bære rundt på høyttaleren.
  - For å hindre at håndtaket blir deformert eller skadet, skal du ikke henge høyttaleren etter håndtaket på en krok eller lignende.

- Når du skyver inn håndtaket, må du passe på at ingen av fingrene dine kommer i klem under håndtaket.
- Når det er kommet sand på håndtaket, vasker du den omhyggelig vekk med vann.

## Andre notater

- Ikke bruk eller forlat høyttaleren i ekstremt varme eller kalde omgivelser (temperaturer utenfor området 5 °C – 35 °C). Hvis høyttaleren brukes eller forlates i temperaturer utenfor dette området, kan det være den automatisk slår seg av for å beskytte de indre kretsene.
- Hvis du bruker denne høyttaleren over lengre tid, kan høyttalerens temperatur stige, men dette er ikke en funksjonsfeil.
- Ved høy temperatur kan ladingen stoppe eller volumet bli redusert for å beskytte batteriet.
- Selv om du ikke har tenkt å bruke høyttaleren på en god stund, bør du lade opp batteriet til full kapasitet hver 6. måned for å ivareta batteriets ytelse.

Trådløs høyttaler  
SRS-XG300

## Merknader om lading

### Det innebygde litium-ionbatteriets levetid

- Selv om du ikke har tenkt å bruke høyttaleren på en god stund, bør du lade opp det innebygde batteriet tilstrekkelig hver 6. måned for å ivareta batteriets ytelse.
- Hvis høyttaleren ikke brukes over lengre tid, kan det ta lengre tid å lade det innebygde batteriet.
- Det oppladbare, innebygde batteriet har en levetid. Etter hvert som tiden går og batteriet er blitt brukt lenge, vil kapasiteten til det oppladbare, innebygde batteriet langsamt reduseres. Hvis det innebygde batteriets levetid virker veldig kort, selv etter at det er ladet helt opp, må du kontakte din nærmeste Sony-forhandler.
- Hvis det innebygde batteriet må lades opp mye oftere enn før, kan det bety at det oppladbare, innebygde batteriets levetid er utløpt.
- Det oppladbare, innebygde batteriets levetid varierer avhengig av bruk, omgivelser og lagring.

### Advarsel

Hvis høyttaleren oppdager noe uvanlig, slik som det følgende, mens det innebygde batteriet lades, vil  (strøm)-indikatoren begynne å blinke dobbelt i oransje.

- Den omgivende temperaturen er utenfor området 5 °C – 35 °C.
- Når lading av det innebygde batteriet fortsetter lenge.

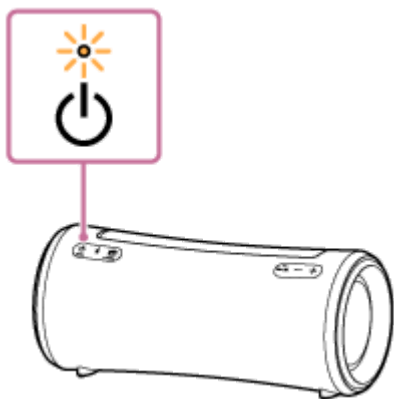

Når det blir oppdaget noe unormalt med det innebygde batteriet, skal du straks avslutte ladingen, vente litt og så lade opp det innebygde batteriet igjen. Dersom problemet vedvarer, må du ta kontakt med nærmeste Sony-forhandler.

### Merknad

- Ladetiden varierer avhengig av forholdene det innebygde batteriet brukes i.
- Lad høyttaleren i en driftstemperatur som er mellom 5 °C og 35 °C. Vær klar over at romtemperaturen kan falle til 5 °C eller lavere avhengig av årstiden, og spesielt om vinteren.
- Høyttaleren blir varm under lading. Dette er ikke en funksjonsfeil.
- Unngå at høyttaleren utsettes for plutselige temperaturendringer, direkte sollys, damp, sand, støv eller mekanisk støt. Du må heller aldri forlate høyttaleren i en bil som er parkert i solen.



- Så lenge høyttaleren er koblet til et strømuttak gjennom den medfølgende vekselstrømadapteren, kan høyttalerens innebygde batteri lade seg selv også mens høyttaleren er slått på. Avhengig av bruken av høyttaleren kan det imidlertid ta lang tid før ladingen er ferdig. Det anbefales at du slår av høyttaleren før du lader batteriet.
- Du kan også lade høyttalerens innebygde batteri ved å koble høyttaleren til en datamaskin som er utstyrt med en USB-ladeport. Men ikke alle datamaskiner er testet og funnet kompatible med denne prosedyren, og prosedyren gjelder ikke for hjemmebygde datamaskiner.
- Av sikkerhetsmessige årsaker vil ladingen stoppe i ekstremt kalde eller varme omgivelser. Hvis ladingen tar lang tid, vil ladingen av høyttaleren stanse. For å løse disse problemene kobler du vekselstrømadapteren fra høyttaleren og kobler den til igjen når driftstemperaturen er mellom 5 °C og 35 °C.
- Ved høy temperatur kan ladingen stoppe eller volumet bli redusert for å beskytte batteriet.
- Lading fra en USB-hub er bare garantert når du bruker en selvdrevet USB-hub som bærer en autorisert logo.
- Hvis høyttaleren er koblet til en datamaskin som ikke er koblet til et strømuttak, bruker høyttaleren av datamaskinens batteristrøm. Ikke forlat datamaskinen med høyttaleren tilkoblet i en lengre periode, siden datamaskinen da vil gå tom for strøm.

---

## Beslektet emne

- [Lade opp høyttaleren](#)

Trådløs høyttaler  
SRS-XG300

## Merknader om egenskaper for vanntetthet og støvbestandighet

### Høyttalerens vanntette og støvbestandige ytelse

Når hetten er ordentlig festet, har høyttaleren en vannbeskyttelse på IPX7<sup>\*1</sup>, som spesifisert i "Beskyttelse ved nedsenkning i vann" ifølge IEC60529 "Beskyttelsesgrad mot inntrengning (IP-kode)"<sup>\*3</sup>, og en støvbeskyttelse på IP6X<sup>\*2</sup>, som spesifisert i "Beskyttelsesgrad mot faste fremmedelemer"<sup>\*3</sup>.

### Væsker som vanntetthetsspesifikasjonene gjelder for

Gjelder	ferskvann, vann fra springen, bassengvann
Gjelder ikke	andre væsker enn det ovennevnte (såpevann, vann med vaskemiddel eller bademidler, sjampo, varmtvann, saltvann, osv.)

\*1 IPX7-samsvar: Tester viser at høyttaleren opprettholder driften når den forsiktig senkes i vann til en dybde på 1 m og blir stående der i 30 minutter.

\*2 IP6X-samsvar: Tester viser at høyttaleren fortsetter å blokkere støv etter 8 timer i en testeanordning som inneholder støvpartikler som er inntil 75 µm i diameter.

\*3 Det medfølgende utstyret og kontaktene til denne høyttaleren (USB / AUDIO IN) er verken vanntette eller støvbestandige. For å redusere faren for brann eller elektrisk støt må ikke høyttaleren utsettes for vann eller vanndråper mens noen av kontaktene (USB / AUDIO IN). Ikke plasser en vase eller andre beholdere som inneholder væske, på høyttaleren.

Den vanntette og støvbestandige ytelsen til høyttaleren er basert på våre målinger under de beskrevne forholdene. Vær oppmerksom på at funksjonssvikt som et resultat av vanninntrengning på grunn av feil bruk av kunden, ikke dekkes av garantien.

### For å unngå forringelse av den vanntette og støvbestandige ytelsen

Les forholdsreglene under nøye for å være sikker på at du bruker høyttaleren riktig.

- Denne høyttaleren er ikke utformet for å tåle vanntrykk. Bruk av høyttaleren på et sted hvor høyt vanntrykk påføres, som i dusjen, kan føre til feil.
- Ikke hell vann med høy temperatur eller blås varm luft fra en hårføner eller annet apparat på høyttaleren direkte. Høyttaleren må heller aldri brukes på et sted hvor den blir utsatt for høye temperaturer, slik som i en badstue eller en varmekilde.
- Håndter hetten (①) med forsiktighet. Hetten spiller en svært viktig rolle når det gjelder å opprettholde den vanntette og støvbestandige ytelsen. Når du bruker høyttaleren, må du kontrollere at hetten er helt lukket. Når du lukker hetten, må du være forsiktig så du ikke lar det komme inn fremmedlegemer. Hvis hetten ikke er lukket helt, kan den vanntette og støvtette ytelsen forringes, og det kan føre til feil i høyttaleren som følge av at vann eller støvpartikler kommer inn i høyttaleren.

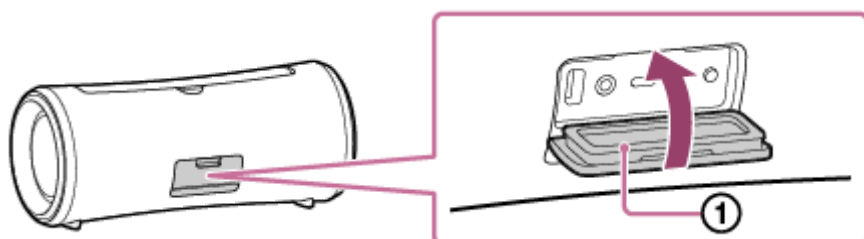



Trådløs høyttaler  
SRS-XG300

## Slik tar du vare på høyttaleren

Selv om tekstildelen av høyttaleren er behandlet med vannavvisende middel, kan høyttaleren brukes mer komfortabelt og i lengre tid ved å følge vedlikeholdsprosedyren nedenfor.

- Hvis overflaten til høyttaleren blir skitten i følgende tilfeller, vasker du straks høyttaleren med rent vann (f.eks., vann fra springen) for å fjerne smusset. Hvis smuss blir sittende på overflaten, kan det føre til misfarging eller nedbrytning av tekstildelen eller den passive radiatoren ( ① ), eller til at høyttaleren ikke fungerer som den skal.

Eks.

- Hvis høyttaleren har sand, salt (klor) eller andre rester på seg etter bruk på fjellet eller ved et svømmebasseng osv.
- Når høyttaleren er tilsmusset med fremmedstoffer (solkrem, sololje osv.)
- Når det er kommet sand på håndtaket

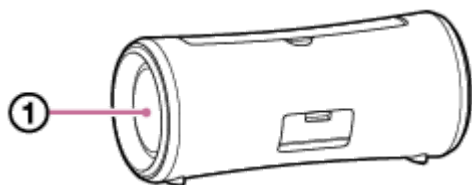

- Tørk av fuktigheten på overflaten, og sett høyttaleren på et tørt, mykt håndkle, slik at vann i høyttaleren kan renne ut. Deretter tørker du høyttaleren på et sted med god ventilasjon til det ikke finnes rester av fuktighet.
- Lydkvaliteten kan bli endret hvis det kommer vann inn i enhetens passive radiator eller høyttalerdel. Dette er ikke en funksjonsfeil. Tørk av fuktigheten på overflaten, og sett høyttaleren på et tørt, mykt håndkle, slik at vann i høyttaleren kan renne ut. Deretter tørker du høyttaleren på et sted med god ventilasjon til det ikke finnes rester av fuktighet.

### Merknad

- Ikke bruk vaskemiddel, tynner, rensbensin, alkohol osv. til å rengjøre høyttaleren hvis overflaten på høyttaleren blir skitten. Det påvirker de vannavvisende egenskapene til tekstildelen av høyttaleren.
- Spesielt i kalde områder må du tørke av fukt etter bruk av høyttaleren. Å etterlate overflaten fuktig kan føre til at høyttaleren fryser og slutter å fungere.
- Hvis sandkorn osv. kommer inn i tekstildelen eller en annen del av høyttaleren, må de fjernes forsiktig. Bruk aldri støvsuger osv. på høyttaleren. Det kan føre til skade på høyttalerenheten eller andre deler av høyttaleren.

Trådløs høyttaler  
SRS-XG300

## Om trådløs BLUETOOTH-teknologi

Den trådløse BLUETOOTH-teknologien har en rekkevidde på ca. 30 m.

### Versjoner og profiler som støtter BLUETOOTH-standarden

En profil er et sett med funksjoner som er standardiserte for alle karakteristikkene til BLUETOOTH-enheter. Høyttaleren har støtte for følgende versjon og profiler av BLUETOOTH-standarden.

Støttet BLUETOOTH-versjon: BLUETOOTH-standard, versjon 5,2

Støttede BLUETOOTH-profiler:

- A2DP (Advanced Audio Distribution Profile): Gjør det mulig å overføre og motta musikkinnhold av høy kvalitet.
- AVRCP (Audio Video Remote Control Profile): Aktiverer volumjustering og operasjoner for å spille av / sette musikk på pause og hoppe til begynnelsen av neste/nåværende spor.
- HFP (Hands-free Profile)\*: Aktiverer håndfrie telefonsamtaler og betjening av smarttelefoner eller mobiltelefoner.

\* Hvis smarttelefonen eller mobiltelefonen med BLUETOOTH-funksjon støtter både HFP og HSP, bruker du HFP (Hands-free Profile).

### Maksimal rekkevidde

Bruk den trådløse BLUETOOTH-teknologien mellom høyttaleren og en enhet som er plassert maksimalt 30 m unna. Den maksimale rekkevidden kan bli kortere ved følgende forhold.

- Det er et hinder, for eksempel en person, metall eller en vegg, mellom høyttaleren og BLUETOOTH-enheten.
- En trådløs LAN-enhet er i bruk i nærheten av høyttaleren.
- En mikrobølgeovn er i bruk i nærheten av høyttaleren.
- En enhet som genererer elektromagnetisk stråling, er i bruk i nærheten av høyttaleren.

### Interferens fra andre enheter

Siden BLUETOOTH-enheter og trådløs LAN (IEEE802.11b/g) bruker samme frekvens (2,4 GHz), kan det oppstå mikrobølgeinterferens som resulterer i langsommere kommunikasjonstid, støy eller en ugyldig tilkobling hvis høyttaleren brukes i nærheten av en trådløs LAN-enhet.

### Interferens med andre enheter

Mikrobølger fra en BLUETOOTH-enhet kan påvirke driften av elektronisk medisinsk utstyr. Slå av høyttaleren og andre BLUETOOTH-enheter på følgende steder, siden det er fare for ulykker.

- Der hvor brannfarlig gass er til stede, på et sykehus, tog, fly eller bensinstasjon
- I nærheten av dører eller en brannalarm

### Merknad

- For å bruke BLUETOOTH-funksjonen må BLUETOOTH-enheten som skal kobles til, ha samme profil som høyttaleren. Vær også klar over at selv om den samme profilen eksisterer, kan det være at enheter har ulike funksjoner avhengig av spesifikasjonene.
- På grunn av den trådløse BLUETOOTH-teknologiens karakteristikk vil lyden som spilles av på høyttaleren, være bitte litt forsinket i forhold til lyden på BLUETOOTH-enheten mens du snakker på telefonen eller lytter til musikk.
- Høyttaleren støtter sikkerhetsegenskaper som er i samsvar med BLUETOOTH-standarden for å gi deg en sikker tilkobling når trådløs BLUETOOTH-teknologi er i bruk, men avhengig av innstillingen er det ikke sikkert dette er nok. Vær forsiktig når du kommuniserer med trådløs BLUETOOTH-teknologi.
- Vi påtar oss ikke noe ansvar for informasjonslekkasjer under kommunikasjon med BLUETOOTH.

- Det kreves en enhet med BLUETOOTH-funksjon for samsvar med BLUETOOTH-standard som er spesifisert av Bluetooth SIG, Inc., og for at denne skal autentiseres. Selv om den tilkoblede enheten er i samsvar med ovennevnte BLUETOOTH-standard, kan det være at noen enheter kobles til eller fungerer riktig, avhengig av enhetens funksjoner eller spesifikasjoner.
- Det kan oppstå lydavbrudd eller støy avhengig av kommunikasjonsmiljøet, bruksmiljøet eller BLUETOOTH-enheten som er koblet til høyttaleren.
- En enhet med en innebygd radio eller mottaker kan ikke kobles til høyttaleren via BLUETOOTH, siden det kan oppstå støy i sendingene.
- Plasser høyttaleren lenger unna en tv, radio, mottaker osv., siden det kan oppstå støy i sendingene.

Trådløs høyttaler  
SRS-XG300

## Lisenser

---

- Dette produktet inneholder programvare som Sony bruker i henhold til en lisensavtale med eieren av opphavsretten. Vi er forpliktet til å kunngjøre innholdet i avtalen til kunder etter krav fra eieren av opphavsretten til programvaren. Gå til følgende URL og les innholdet i lisensen.  
<https://rd1.sony.net/help/speaker/sl/22/>
- Programvaren i dette produktet har kopibeskyttet programvare som er lisensiert under GPL/LGPL og andre lisenser som kan kreve tilgang til kildekode. Du finner en kopi av den relevante kildekoden som nødvendig under GPL/LGPL (og andre lisenser) på følgende URL-adresse.  
Du kan få kildekoden som nødvendig av GPL/LGPL på et fysisk medium fra oss i en periode på tre år etter vår siste forsendelse av dette produktet ved å bruke søkeskjemaet på følgende URL-adresse.  
Dette tilbudet er gyldig for alle som mottar denne informasjonen.  
<https://oss.sony.net/Products/Linux/>  
Legg merke til at Sony ikke kan svare på noen spørsmål angående innholdet i denne kildekoden.
- Bruk av Made for Apple-merket betyr at et tilbehør er utformet for å brukes spesielt med Apple-produktene som er identifisert på merket, og at utvikleren har sertifisert at tilbehøret oppfyller Apples ytelseskrav. Apple er ikke ansvarlig for bruken av denne enheten, eller enhetens samsvar med offentlige sikkerhetsforskrifter.  
Legg merke til at trådløs ytelse kan innvirkes hvis dette tilbehøret brukes med et Apple-produkt.

### Ansvarsfraskrivelse vedrørende tjenester som tilbys av tredjeparter

- Tjenester levert av tredjeparter kan endres, suspenderes eller avsluttes uten forvarsel. Sony har ikke noe ansvar i slike situasjoner.

Trådløs høyttaler  
SRS-XG300

## Varemerker

---

- Google, Android og Google Play er varemerker for Google LLC.
- LDAC™-navnet er et varemerke for Sony Group Corporation eller dets tilknyttede selskaper.
- BLUETOOTH®-merket og -logoene er registrerte varemerker som eies av Bluetooth SIG, Inc., og enhver bruk av slike merker av Sony Group Corporation og dets datterselskaper er under lisens.
- Apple, Apple-logoen, iPhone, iPod, iPod touch, Mac, macOS og Siri er varemerker for Apple Inc., registrert i USA og andre land.  
App Store er et tjenestemerke for Apple Inc., registrert i USA og andre land.
- IOS er et varemerke eller registrert varemerke for Cisco i USA og andre land og brukes under lisens.
- USB Type-C® og USB-C® er registrerte varemerker for USB Implementers Forum.
- Microsoft, Windows og Windows Media er registrerte varemerker eller varemerker for Microsoft Corporation i USA og/eller andre land.

Alle andre varemerker og registrerte varemerker er varemerker eller registrerte varemerker som tilhører sine respektive eiere. I denne håndboken blir ™- og ®-merker ikke angitt.



Trådløs høyttaler  
SRS-XG300

## Hva kan jeg gjøre for å løse et problem?

---

Hvis høyttaleren ikke fungerer som forventet, kan du prøve det følgende for å løse problemet.

- Finn symptomer på problemet i Hjelpeveiledning, og prøv et av tiltakene i listen.
- Lad opp høyttaleren.  
Noen problemer kan løses ved å lade opp det innebygde batteriet.
- Start høyttaleren på nytt.
- Initialiser høyttaleren.  
Denne operasjonen gjenoppretter alle innstillinger, slik som volum osv. til standardinnstillingene og sletter all paringsinformasjon.
- Se etter informasjon om problemet på kundestøttens nettside.
- Gå til følgende nettsider for å få hjelp og informasjon om høyttaleren din:
  - For kunder i Nord- og Sør-Amerika:  
<https://www.sony.com/am/support>
  - For kunder i Europa:  
<https://www.sony.eu/support>
  - For kunder i Kina:  
<https://service.sony.com.cn>
  - For kunder i andre land/regioner:  
<https://www.sony-asia.com/support>

Hvis ikke noe av dette fungerer, tar du kontakt med nærmeste Sony-forhandler.

---

---

### Beslektet emne

- [Starte høyttaleren på nytt](#)
- [Initialisere høyttaleren](#)

Trådløs høyttaler  
SRS-XG300

## Høyttaleren vil ikke lade

---

- Påse at vekselstrømadapteren er skikkelig koblet til høyttaleren. Deretter påser du at vekselstrømadapteren er skikkelig koblet til et strømuttak.
  - Lad høyttaleren i en driftstemperatur som er mellom 5 °C og 35 °C. Vær klar over at romtemperaturen kan falle til 5 °C eller lavere avhengig av årstiden, og spesielt om vinteren.
- 
- 

### Beslektet emne

- [Lade opp høyttaleren](#)
- [Om indikatorene](#)
- [Merknader om lading](#)

Trådløs høyttaler  
SRS-XG300

## Kan ikke slå på høyttaleren, eller høyttaleren slår seg plutselig av

---

- Det oppladbare innebygde batteriet kan være tomt eller ha lite strøm. Koble høyttaleren til et strømuttak med den medfølgende vekselstrømadapteren for å lade batteriet.
  - Automatisk standby-funksjonen kan ha blitt aktivert. Deaktiver Automatisk standby-funksjonen.
- 

### Beslektet emne

- [Lade opp høyttaleren](#)
- [Automatisk standby-funksjon \(strømsparing\)](#)

Trådløs høyttaler  
SRS-XG300

## Ingen lyd / Lyd fra bare én høyttaler / Lavt lydnivå / Forvrengt lyd / Summing eller støy fra høyttaleren / Ingen eller lav stemme under samtaler

- Kontroller at både høyttaleren og de tilkoblede enhetene er slått på.
- Skru opp høyttalerens og den tilkoblede enhetens volum.
- Avhengig av den tilkoblede BLUETOOTH-enheten er det ikke sikkert det å justere lyden på BLUETOOTH-enheten endrer volumnivået på høyttaleren (med andre ord vil ikke  (strøm)-indikatoren blinke). Hvis lyden fra høyttaleren er lav, justerer du volumnivået på BLUETOOTH-enheten til et egnet nivå, og så justerer du høyttalerens volumnivå med +/- (volum)-knappene på høyttaleren.
- Påse at den tilkoblede enheten spiller av.
- For å bruke et videosamtaleprogram på en datamaskin endrer du BLUETOOTH-profilen til HFP på datamaskinen. Under en videosamtale kan lyd kvaliteten forringes avhengig av tilstanden til kommunikasjonskoblingen.
- Påse at lydkabelen er frakoblet AUDIO IN-kontakten under avspilling i BLUETOOTH-modus.
- Påse at lydkabelen er koblet til AUDIO IN-kontakten på riktig vis under avspilling i AUDIO IN-modus.
- Hvis du skal koble en datamaskin til høyttaleren, må du påse at datamaskinens lydutgangsinstilling er angitt til en BLUETOOTH-enhet.
- Kontroller at høyttaleren har opprettet en BLUETOOTH-forbindelsen med BLUETOOTH-enheten.
- Par høyttaleren og BLUETOOTH-enheten på nytt.
- Før du kobler til flere høyttalere med BLUETOOTH-forbindelsen for Stereopar- eller Partytilkobling-funksjonen, må du oppdatere den forhåndsinstallerte programvaren til nyeste versjon på hver høyttaler.
- Hvis enheten som er koblet til AUDIO IN-kontakten, er mono, vil det bare komme lyd fra den venstre høyttalerkomponenten (venstre kanal).
- Hvis den tilkoblede enheten har en equalizer-funksjon, må denne slås av.
- Hold høyttaleren unna mikrobølgeovner, trådløs LAN osv.
- Flytt BLUETOOTH-enheten nærmere høyttaleren. Hvis det befinner seg en gjenstand mellom høyttaleren og BLUETOOTH-enheten, må denne flyttes.
- Hvis CHARGE-indikatoren blinker langsomt, må du slå av høyttaleren og lade opp det innebygde batteriet tilstrekkelig.
- En enhet med en innebygd radio eller mottaker kan ikke kobles til høyttaleren via BLUETOOTH, siden det kan oppstå støy i sendingene.
- Plasser høyttaleren lenger unna en tv, radio, mottaker osv., siden det kan oppstå støy i sendingene.
- Hvis en annen BLUETOOTH-enhet, slik som en BLUETOOTH-mus eller et BLUETOOTH-tastatur, er koblet til BLUETOOTH-enheten når du bruker Stereopar- eller Partytilkobling-funksjonen eller snakker i telefonen, må du avslutte forbindelsen mellom dem.

- På noen BLUETOOTH-enheter kan du endre kvaliteten på BLUETOOTH-forbindelsen. Hvis enheten din er kompatibel med denne funksjonen, velger du "Prioritering av stabil forbindelse (SBC)" som kvalitet på BLUETOOTH-forbindelsen. Du finner mer informasjon i brukerveiledningen som fulgte med enheten.
- Velg "Prioritering av stabil forbindelse (SBC)" som kvalitet på BLUETOOTH-forbindelsen til høyttaleren.
- Installer den nyeste versjonen av "Sony | Music Center" på den tilkoblede enheten. Hvis du verken kan bruke den nyeste versjonen av "Sony | Music Center" eller koble høyttaleren til en BLUETOOTH-enhet via en BLUETOOTH-tilkobling, avinstallerer du "Sony | Music Center" og installerer appen igjen.
- Når du skal motta/foreta et anrop, kontrollerer du at utgang fra BLUETOOTH-enheten er angitt for høyttaleren.
- Avhengig av appen som blir brukt på den tilkoblede BLUETOOTH-enheten, er det ikke sikkert du hører lyd. I så fall lukker du appen og åpner den igjen. Dette kan løse problemet.

---

### Beslektet emne

- [Lade opp høyttaleren](#)
- [Pare og koble til BLUETOOTH®-enheter](#)
- [Lytte til musikk fra en enhet via en BLUETOOTH-tilkobling](#)
- [Velge kvaliteten på musikkavspillingen via en BLUETOOTH-forbindelse \(kodek\)](#)
- [Om indikatorene](#)
- [Motta et anrop](#)
- [Foreta et anrop](#)

Trådløs høyttaler  
SRS-XG300

## Lyden blir lav under bruk

---

- Lyden kan bli lav i følgende tilfeller. Dette er ikke en funksjonsfeil.
  - Hvis høyttaleren drives av strøm fra det oppladbare innbygde batteriet, kan lyden bli lav hvis det oppladbare innbygde batteriet begynner å få lite strøm og CHARGE-indikatoren blinker langsomt. Dette indikerer imidlertid ikke en funksjonsfeil.
  - Når høyttalerens omgivelsestemperatur er høy.
- Hvis lyden blir lav under bruk, følger du fremgangsmåten under.
  1. Slå av høyttaleren.
  2. Lad opp det innebygde batteriet tilstrekkelig.

---





### Beslektet emne

- [Lade opp høyttaleren](#)

Trådløs høyttaler  
SRS-XG300

## Kan ikke pare høyttaleren med en BLUETOOTH-enhet

---

- Plasser høyttaleren og BLUETOOTH-enheten mindre enn 1 m fra hverandre.
- For Apple iOS-enheter er høyttaleren kompatibel med iOS 10.0 eller nyere. BLUETOOTH-tilkobling er ikke tilgjengelig på enheter med iOS 9.x eller eldre.
- For å bruke Stereopar- eller Partytilkobling-funksjonen parer du med høyttaleren der  (BLUETOOTH)-indikatoren blinker i blått.
- Hvis  (BLUETOOTH)-indikatoren ikke blinker dobbelt i blått, trykker du på  (BLUETOOTH)-knappen. Du hører taleveiledningen (BLUETOOTH pairing (BLUETOOTH-paring)), og  (BLUETOOTH)-indikatoren begynner å blinke dobbelt (paremodus).
- Så snart høyttaleren er initialisert, er det ikke sikkert iPhoner kan koble til høyttaleren. Hvis det skjer, sletter du paringsinformasjonen på iPhoneen, så utfører du paringen på nytt.
- Kontroller at BLUETOOTH-funksjonen er slått på, og at BLUETOOTH-funksjonen er aktivert på enheten.
- Hvis høyttaleren ikke vises på BLUETOOTH-enheten, slår du av enheten og deretter på igjen. Dette kan fikse problemet.

---

### Beslektet emne

- [Pare og koble til BLUETOOTH®-enheter](#)
- [Om indikatorene](#)
- [Initialisere høyttaleren](#)

Trådløs høyttaler  
SRS-XG300

## Lyden fra høyttaleren blir avbrutt

---

Hvis "Prioritering av lyd kvalitet" er valgt for kvalitet på BLUETOOTH-forbindelsen, kan signalstyrken på høyttaleren variere avhengig av en kombinasjon av oppsettet på BLUETOOTH-enheten og omgivelsesforholdene. I så fall kan det følgende hjelpe med å løse problemet.

- Flytt høyttaleren unna enheter som mikrobølgeovner og tilgangspunkter for trådløs LAN.
  - På noen BLUETOOTH-enheter kan du endre kvaliteten på BLUETOOTH-forbindelsen. Hvis enheten din er kompatibel med denne funksjonen, velger du "Prioritering av stabil forbindelse (SBC)" som kvalitet på BLUETOOTH-forbindelsen. Du finner mer informasjon i brukerveiledningen som fulgte med enheten.
  - Velg "Prioritering av stabil forbindelse (SBC)" som kvalitet på BLUETOOTH-forbindelsen til høyttaleren.
- 

### Beslektet emne

- [Velge kvaliteten på musikkavspillingen via en BLUETOOTH-forbindelse \(kodek\)](#)



Trådløs høyttaler  
SRS-XG300

## Kan ikke koble en BLUETOOTH-enhet til høyttaleren for Stereopar-funksjonen

---

- Oppdater den forhåndsinstallerte programvaren til nyeste versjon på hver høyttaler som skal kobles til funksjonen. (Du finner flere detaljer om oppdateringsprosedyren under [Oppdatere den forhåndsinstallerte programvaren.](#))
  - Oppdater "Sony | Music Center" til den nyeste versjonen du setter opp Stereopar-funksjonen. Detaljer om "Sony | Music Center" finner du på følgende nettside: <https://www.sony.net/smcqa/>
  - Påse at de 2 høyttalerne som skal kobles til funksjonen, ikke er over 1 m unna hverandre.
  - Hvis det spilles av musikk, stanser du avspillingen før du setter opp Stereopar-funksjonen.
- 

### Beslektet emne

- [Lytt til musikk trådløst med 2 høyttalere \(Stereopar-funksjon\)](#)
- [Hva du kan gjøre med "Sony | Music Center"](#)
- [Oppdatere den forhåndsinstallerte programvaren](#)

Trådløs høyttaler  
SRS-XG300

## Kan ikke koble til en høyttaler for Partytilkobling-funksjonen

---

- Sjekk om enheten er kompatibel med Partytilkobling-funksjonen. Du kan ikke koble til enheter som er kompatible med den trådløse Party Chain-funksjonen.
  - Oppdater den forhåndsinstallerte programvaren til nyeste versjon på hver høyttaler som skal kobles til funksjonen. (Du finner flere detaljer om oppdateringsprosedyren under [Oppdatere den forhåndsinstallerte programvaren.](#))
  - Oppdater "Sony | Music Center" til den nyeste versjonen før du setter opp Partytilkobling-funksjonen. Detaljer om "Sony | Music Center" finner du på følgende nettside:  
<https://www.sony.net/smcqa/>
  - Påse at høyttalerne som skal kobles til funksjonen, ikke er over 1 m unna.
  - Hvis det spilles av musikk, stanser du avspillingen før du setter opp Partytilkobling-funksjonen.
- 

### Beslektet emne

- [Lytt til trådløs avspilling fra flere høyttalere \(Partytilkobling-funksjon\)](#)
- [Hva du kan gjøre med "Sony | Music Center"](#)
- [Oppdatere den forhåndsinstallerte programvaren](#)

Trådløs høyttaler  
SRS-XG300

## Kan ikke legge en høyttaler til Partytilkobling-funksjonen

---

- For grupper som er satt opp med "Sony | Music Center", bruker du "Sony | Music Center" hvis du vil legge til en ny høyttaler.  
Detaljer om "Sony | Music Center" finner du på følgende nettside:  
<https://www.sony.net/smcqa/>
  - Hvis det spilles av musikk, stanser du avspillingen før du setter opp Partytilkobling-funksjonen.
- 

### Beslektet emne

- [Lytt til trådløs avspilling fra flere høyttalere \(Partytilkobling-funksjon\)](#)

Trådløs høyttaler  
SRS-XG300

## Kan ikke koble høyttaleren til 2 enheter samtidig (flerpunktstilkobling)

---

- Når du bruker Stereopar- eller Partytilkobling-funksjonen, kan du ikke bruke flerpunktstilkobling.
  - Avhengig av BLUETOOTH-enheten er det ikke sikkert du kan bruke flerpunktstilkoblingen.
- 

### Beslektet emne

- [Koble høyttaleren til 2 BLUETOOTH-enheter samtidig \(flerpunktstilkobling\)](#)

Trådløs høyttaler  
SRS-XG300

## Starte høyttaleren på nytt

Hvis for eksempel det følgende skulle skje, trykker du og holder inne  (strøm)-knappen i ca. 8 sekunder for å starte høyttaleren på nytt.

- Høyttaleren kan ikke betjenes etter at den er slått på.
- Høyttaleren kan ikke betjenes etter at du har feilsøkt paringsproblemer.

osv.

Høyttaleren blir slått av under omstarten og på igjen når omstarten er fullført.

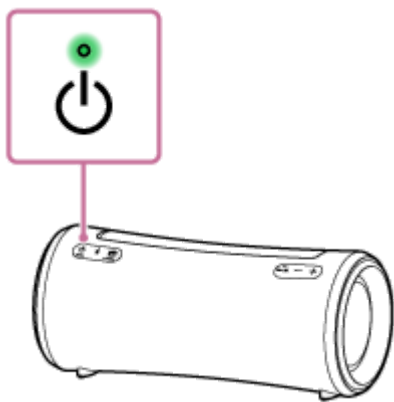

### Merknad

- Å starte høyttaleren på nytt sletter ikke paringsinformasjonen. Paringsinformasjonen lagres imidlertid på høyttaleren når høyttaleren slås av. Når du har parett høyttaleren med en ny enhet, slår du av høyttaleren og så på igjen, og så starter du den på nytt.
- Å starte høyttaleren på nytt kan endre volumet, funksjonen eller lydinnstillingene.

Trådløs høyttaler  
SRS-XG300

## Initialisere høyttaleren

Hvis høyttaleren ikke fungerer godt etter at du har startet den på nytt, initialiserer du høyttaleren for å gjenopprette standardinnstillingene.

Med høyttaleren påslått trykker og holder du inne ►|| (spill av) / 🔁 (ring)-knappen og MEGA BASS-knappen til høyttaleren slår seg av (5 sekunder eller mer).

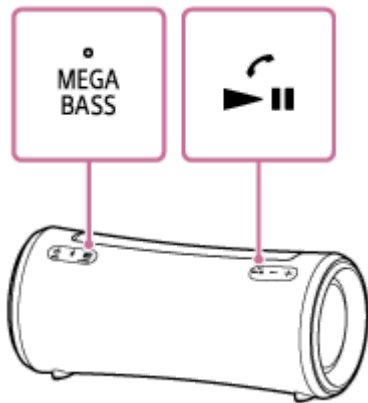

Høyttaleren blir initialisert. Innstillinger slik som volum osv. tilbakestilles til standardinnstillingene, og all paringsinformasjon slettes.

### Merknad

- Høyttaleren kan ikke initialiseres mens strømmen er av.

### Beslektet emne

- [Pare og koble til BLUETOOTH®-enheter](#)
- [Starte høyttaleren på nytt](#)