

Difuzor fără fir
SRS-XG300

Următoarea secțiune explică modul de utilizare a acestui difuzor. Selectați un subiect din panoul de navigare. Designul și specificațiile se pot schimba fără notificare prealabilă. Utilizați cele mai recente versiuni ale software-ului preinstalat pe difuzor și „Sony | Music Center”.

Noțiuni de bază

[Componente și comenzi](#)

[Utilizarea mânerului retractabil](#)

Sursă de alimentare/încărcare

[Încărcarea difuzorului](#)

[Pornirea alimentării](#)

[Oprirea alimentării](#)

[Utilizarea funcției de așteptare BLUETOOTH \(pornire automată\)](#)

[Încărcarea unui dispozitiv USB precum un smartphone sau un iPhone](#)

[Funcție Așteptare automată \(economisire energie\)](#)

Funcția de iluminare

[Activarea/dezactivarea luminii difuzorului \(funcția de iluminare\)](#)

Realizarea conexiunilor

Dispozitiv BLUETOOTH

- [Asocierea și conectarea cu dispozitive BLUETOOTH®](#)
- [Conectarea la un computer printr-o conexiune BLUETOOTH \(Windows®\)](#)
- [Conectarea cu un computer printr-o conexiune BLUETOOTH \(Mac\)](#)

Conexiune multipunct

- [Conectarea simultană a difuzorului cu 2 dispozitive BLUETOOTH \(conexiune multipunct\)](#)

Audiții muzicale

Dispozitiv BLUETOOTH

- [Ascultarea muzicii de pe un dispozitiv prin conexiunea BLUETOOTH](#)
- [Selectarea calității pentru redarea muzicii prin conexiunea BLUETOOTH \(codec\)](#)
- [Închiderea conexiunii BLUETOOTH \(după utilizare\)](#)

[Ascultarea muzicii de pe un dispozitiv audio portabil, etc.](#)

[Comutarea efectelor de sunet](#)

Funcția Pereche Stereo

- [Ascultarea muzicii fără fir, cu 2 difuzoare \(funcția Pereche Stereo\)](#)

Funcția Petreceri Conectate

- [Audiții prin redare fără fir cu mai multe difuzoare \(funcția Petreceri Conectate\)](#)

Apeluri telefonice

[Efectuarea unui apel video pe un computer](#)

[Primirea unui apel](#)

[Efectuarea unui apel](#)

Utilizarea „Sony | Music Center”

[Funcțiile oferite de „Sony | Music Center”](#)

[Instalarea „Sony | Music Center”](#)

Utilizarea „Fiestable”

[Funcțiile oferite de „Fiestable”](#)

[Instalarea „Fiestable”](#)

Utilizarea funcției de asistență vocală

[Utilizarea funcției de asistență vocală \(aplicația Google™\).](#)

[Utilizarea funcției de asistență vocală \(Siri\).](#)

Informații

[Despre indicatoare](#)

[Actualizarea software-ului preinstalat](#)

Note privind utilizarea

- [Măsuri de precauție](#)
- [Note privind încărcarea](#)
- [Note privind caracteristicile de rezistență la apă și la praf](#)
- [Cum se îngrijește difuzorul](#)
- [Despre tehnologia wireless BLUETOOTH](#)
- [Licențe](#)
- [Mărci comerciale](#)

Rezolvarea problemelor

[Ce pot face pentru a remedia o problemă?](#)

Alimentarea electrică

- [Nu se poate încărca difuzorul](#)
- [Difuzorul nu poate fi activat sau difuzorul se oprește brusc](#)

Sunet

- [Nu există sunet/Se aude sunet de la un singur difuzor/Nivel scăzut de sunet/Sunet distorsionat/Bâzâit sau paraziți în semnalul produs de difuzor/Vocea apelanților nu se aude sau se aude slab](#)
- [Sunetul scade în timpul utilizării](#)

Dispozitiv BLUETOOTH

- [Nu se poate asocia difuzorul cu un dispozitiv BLUETOOTH](#)
- [Semnalul redat de difuzor este întrerupt](#)
- [Nu se poate conecta un dispozitiv BLUETOOTH la difuzor pentru funcția Pereche Stereo](#)
- [Nu se poate realiza conexiunea cu un difuzor pentru funcția Petreceri Conectate](#)
- [Nu se poate realiza adăugarea unui difuzor pentru funcția Petreceri Conectate](#)

[Difuzorul nu se poate conecta simultan cu 2 dispozitive \(conexiune multipunct\)](#)

Resetarea

[Repornirea difuzorului](#)

[Inițializarea difuzorului](#)

Difuzor fără fir
SRS-XG300

Componente și comenzi

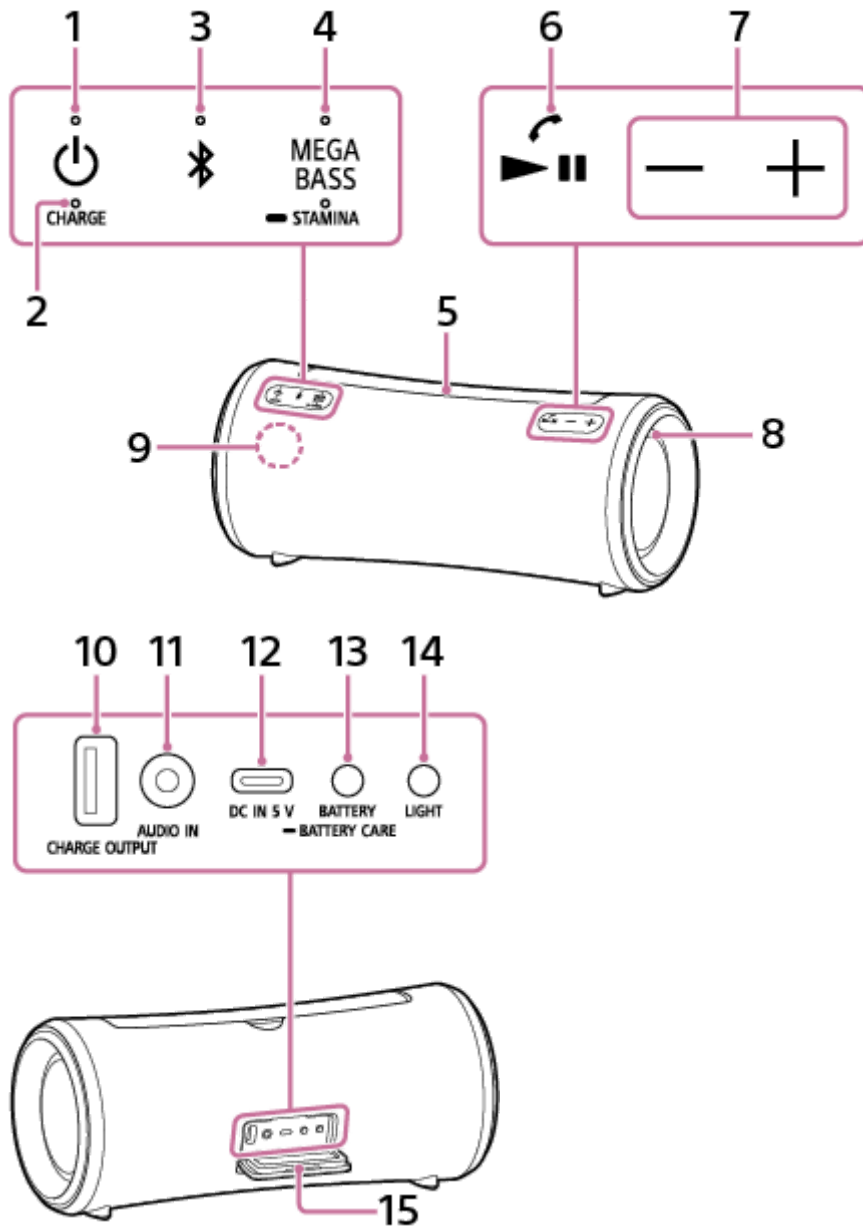

1. Buton (alimentare) cu indicator
2. Indicator CHARGE
3. Buton (BLUETOOTH) cu indicator
4. Buton MEGA BASS cu indicator/buton STAMINA cu indicator
5. Mâner retractabil
6. Buton (redare)/ (apelare)
7. Butoane (volum) -/+

8. Lumină
9. Microfon
10. Port CHARGE OUTPUT (exclusiv ieșire alimentare c.c.)*¹
11. Mufă AUDIO IN*²
12. Port DC IN 5 V (USB Type-C®)*¹
13. Buton BATTERY/buton  BATTERY CARE
14. Buton LIGHT
15. Capacul

*1 Acest port nu este compatibil cu redarea muzicală.

*2 Prin conectarea unui cablu audio, se dezactivează ieșirea audio de la dispozitivul BLUETOOTH.

Subiect asociat

- [Despre indicatoare](#)

Difuzor fără fir
SRS-XG300

Utilizarea mânerului retractabil

Puteți transporta în siguranță difuzorul dacă îl țineți de mânerul retractabil cu care este prevăzut difuzorul.

1 Ridicați mânerul ținând de secțiunea sa mediană.

Puneți degetul în adâncitura centrală de sub mâner și apoi țineți și ridicați mânerul.

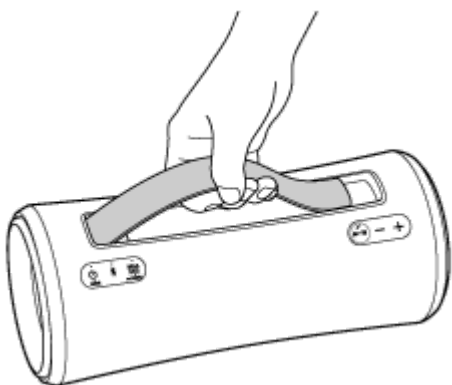
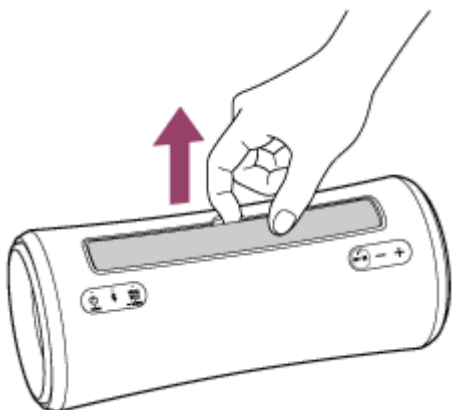

2 Apăsați pe secțiunea mediană a mânerului pentru a-l face să se retragă.

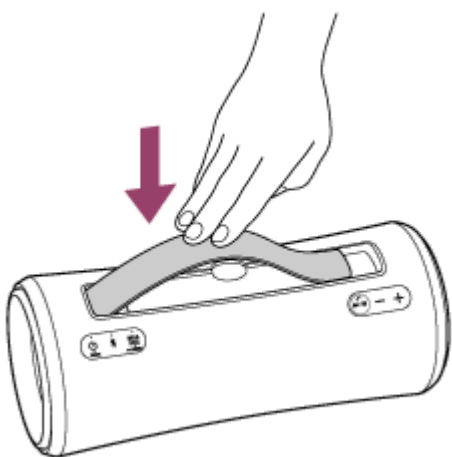

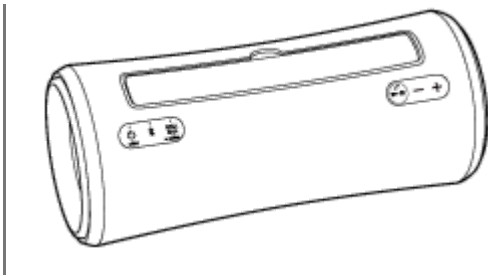

Notă

- Mânerul cu care este prevăzut acest difuzor este un mâner glisant. Utilizarea inadecvată a mânerului va provoca accidente, răni sau defecțiuni. Când utilizați mânerul, respectați următoarele indicații:
 - Cu excepția situațiilor în care se transportă difuzorul, evitați să exercitați o forță excesivă asupra mânerului, pentru a preveni deformarea sau deteriorarea.
 - La utilizarea difuzorului, nu agățați mânerul de un cârlig sau un articol echivalent, pentru a evita riscul de deformare sau deteriorare.
 - Când retrageți mânerul, nu uitați să preveniți prinderea degetelor sub mâner.
 - Dacă mânerul are urme de nisip, eliminați nisipul prin clătire temeinică cu apă.

Difuzor fără fir
SRS-XG300



Încărcarea difuzorului

Difuzorul poate fi alimentat fie de la o priză c.a. conectată prin adaptorul c.a. furnizat, fie de la bateria litiu-ion reîncărcabilă încorporată.

Când utilizați difuzorul pentru prima dată, nu uitați să încărcați bateria încorporată mai mult de 1 oră înainte de a porni difuzorul.

Când bateria încorporată este încărcată în avans, puteți utiliza difuzorul numai cu alimentare de la baterie.

Sugestie

- Pentru a încărca bateria încorporată a difuzorului, opțiunea modului Întreținere baterie este disponibilă pe lângă metoda de încărcare normală. Modul Întreținere baterie limitează capacitatea de încărcare maximă la aproximativ 90% și crește durata de viață a bateriei. Durata de redare disponibilă în modul Întreținere baterie este mai scurtă decât durata disponibilă când bateria încorporată este încărcată prin metoda de încărcare normală. La momentul achiziției, difuzorul nu se află în modul Întreținere baterie.
- Când difuzorul este pornit, dacă apăsați prelungit butonul BATTERY/butonul  BATTERY CARE din spatele capacului de pe partea posterioară a difuzorului timp de aproximativ 2 secunde, difuzorul intră în modul Întreținere baterie și auziți mesajul de ghidare vocală (Battery Care mode, ON (mod Întreținere baterie PORNIT)) din difuzor. Dacă apăsați prelungit butonul BATTERY/butonul  BATTERY CARE încă o dată aproximativ 2 secunde, difuzorul iese din modul Întreținere baterie și auziți mesajul de ghidare vocală (Battery Care mode, OFF (mod Întreținere baterie OPRIT)) din difuzor.
- Puteți trece/scoate difuzorul în/din modul Întreținere baterie și folosind „Sony | Music Center”.

1 Pentru a încărca difuzorul, conectați-l la o priză de curent alternativ.

Conectați portul DC IN 5 V de pe difuzor și o priză c.a. cu adaptorul c.a. furnizat.

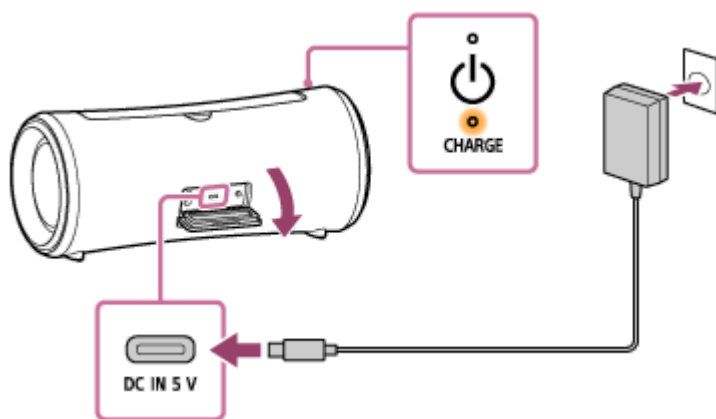

Bateria începe să se încarce și indicatorul CHARGE se aprinde în portocaliu. Încărcarea va fi finalizată în aproximativ 5 ore* și indicatorul se va dezactiva.

* Timpul necesar încărcării bateriei încorporate epuizate, până la capacitate maximă, în timp ce difuzorul este oprit.

După ce deconectați adaptorul c.a. de la difuzor după finalizarea încărcării bateriei, verificați dacă ați închis ferm capacul.

Capacul joacă un rol foarte important în menținerea performanțelor de rezistență la apă și la praf.

Verificarea finalizării încărcării

Dacă bateria încorporată este complet încărcată atunci când conectați difuzorul la o priză c.a., indicatorul CHARGE se aprinde în portocaliu, iar apoi se stinge după aproximativ 1 minut.

- **Când utilizați smartphone-uri Android™ cu Android 8.1 sau versiuni ulterioare instalate**

Când difuzorul este conectat la smartphone-ul Android printr-o conexiune HFP (Hands-free Profile) BLUETOOTH, atingeți [Settings] - [Device connection] - [Bluetooth] pe smartphone. Nivelul de energie rămas în bateria difuzorului se afișează odată cu denumirea dispozitivului BLUETOOTH conectat. Pentru detalii, consultați instrucțiunile de utilizare ce însoțesc smartphone-ul Android.

Rețineți că nivelul de energie rămas în baterie și afișat pe smartphone poate prezenta diferențe față de nivelul de energie rămas efectiv în bateria difuzorului. Aceste informații au doar rol orientativ.

- **Când utilizați iPhone cu iOS 10.0 sau versiuni ulterioare instalate**

Când difuzorul este conectat la iPhone printr-o conexiune HFP (Hands-free Profile) BLUETOOTH, nivelul de putere rămas în bateria difuzorului se afișează pe ecranul de widget al telefonului iPhone. Pentru detalii, consultați instrucțiunile de utilizare ce însoțesc dispozitivul dvs. iPhone.

Rețineți că nivelul de energie rămas în baterie și afișat pe iPhone poate prezenta diferențe față de nivelul de energie rămas efectiv în bateria difuzorului. Aceste informații au doar rol orientativ.

Verificarea nivelului bateriei încorporate pentru bateria reîncărcabilă încorporată

După ce apăsați pe butonul BATTERY din spatele capacului de pe partea din spate a difuzorului, când difuzorul este pornit, ghidarea vocală indicată mai jos este redată de difuzor, în funcție de nivelul de încărcare rămas în baterie.

81% - 100%: „Battery fully charged” (Baterie complet încărcată)

81% - 90% (mod Întreținere baterie): „Battery Care Mode, Fully Charged, Battery About 90%” (Mod întreținere baterie, Complet încărcată, Baterie la aproximativ 90%)

61% - 80%: „Battery about 80%” (Baterie la aproximativ 80%)

41% - 60%: „Battery about 60%” (Baterie la aproximativ 60%)

21% - 40%: „Battery about 40%” (Baterie la aproximativ 40%)

1% - 20%: „Low Battery, Please Recharge Speaker” (Baterie descărcată, reîncărcați boxa)

Sugestie

- Prin utilizarea „Sony | Music Center”, puteți activa/dezactiva ghidarea vocală asociată cu nivelul de energie rămas în baterie când auziți că difuzorul pornește.

Durata de viață a bateriei încorporate (când difuzorul nu este în modul Întreținere baterie și se realizează o conexiune BLUETOOTH)

- Aprox. 25 ore
 - Nivel volum: 24
 - Sunet: MEGA BASS pornit
 - Iluminare: oprit
- Aprox. 15 ore (implicit)
 - Nivel volum: 24
 - Sunet: MEGA BASS pornit
 - Iluminare: pornit
- Aprox. 5 ore
 - Nivel volum: 50 (MAX.)
 - Sunet: MEGA BASS pornit
 - Iluminare: oprit

- Aprox. 4 ore
 - Nivel volum: 50 (MAX.)
 - Sunet: MEGA BASS pornit
 - Iluminare: pornit

Durata de viață a bateriei încorporate (după ce bateria încorporată este încărcată timp de 10 minute)

10 minute de încărcare oferă aproximativ 70 de minute de redare muzicală. (Cu condiția ca nivelul volumului difuzorului să fie setat la 24, efectul de sunet MEGA BASS să fie activat și funcția de iluminare să fie dezactivată.)

Viața utilă a bateriei încorporate este măsurată cu ajutorul sursei noastre de muzică specificate.

Performanțele efective pot varia față de durată indicată, din cauza volumului, melodiilor redade, temperaturii ambiante și condițiilor de utilizare.

Când bateria încorporată este aproape descărcată

Când auziți mesajul de ghidare vocală „Low Battery, Please Recharge Speaker” (Baterie descărcată, reîncărcați boxa) și indicatorul CHARGE clipește lent, bateria încorporată este în curs de descărcare și necesită încărcare. În această stare, difuzorul nu poate alimenta electric alte dispozitive.

Când nivelul rămas în baterie scade atât de mult încât difuzorul nu poate fi pornit, auziți mesajul de ghidare vocală (Please Recharge Speaker. Power Off. (Reîncărcați boxa. Se oprește.)) și difuzorul se oprește automat. În astfel de cazuri, încărcați difuzorul.

Dacă indicatorul CHARGE clipește în portocaliu de 3 ori și se stinge când porniți difuzorul, bateria încorporată s-a epuizat și necesită încărcare.

Utilizarea unui adaptor USB c.a. disponibil în comerț pentru încărcarea bateriei

Difuzorul acceptă adaptoare USB c.a. capabile să genereze un curent de ieșire de 3,0 A sau 1,5 A. (Utilizarea unui adaptor USB c.a. capabil să genereze un curent de ieșire de 3,0 A pentru încărcarea bateriei reduce timpul de încărcare.)

Când utilizați un adaptor USB c.a. care poate distribui un curent de ieșire de 3,0 A, nu omiteți să utilizați un cablu USB Type-C® (conform cu standardul USB) care să suporte un curent de încărcare a bateriei de 3,0 A.

Notă

- Când utilizați difuzorul la un volum ridicat, bateria încorporată se poate descărca, chiar și dacă difuzorul este conectat la o priză de c.a. Dacă doriți să utilizați difuzorul în timpul încărcării, reduceți volumul difuzorului. În caz contrar, opriți difuzorul și încărcați bateria încorporată la un nivel suficient.
- Puterea maximă produsă va scădea atunci când bateria încorporată este aproape descărcată.
- Dacă temperatura ambientală este extrem de scăzută sau ridicată, difuzorul va întrerupe încărcarea bateriei încorporate, din motive de siguranță. Este posibil ca încărcarea să se întrerupă în cazul în care continuă mult timp. Dacă se produce o astfel de situație, creșteți temperatura sau reduceți-o la o temperatură de funcționare între 5 °C și 35 °C, deconectați și reconectați adaptorul c.a. furnizat și apoi lăsați difuzorul să încarce din nou bateria încorporată.
- Nu încărcați bateria încorporată a difuzorului în locuri în care este probabil ca difuzorul să fie stropit cu apă. Adaptorul c.a. furnizat, precum și mufa și porturile (USB/AUDIO IN) din spatele capacului nu sunt proiectate nici să reziste la apă, nici la praf.
- Chiar și dacă nu intenționați să utilizați difuzorul mult timp, încărcați bateria la capacitate maximă o dată la fiecare 6 luni pentru a-i menține performanțele.
- Când smartphone-ul Android este configurat să utilizeze numai A2DP (Advanced Audio Distribution Profile) pentru a realiza conexiuni BLUETOOTH, nivelul de energie rămas în bateria difuzorului nu se afișează pe smartphone.



- Pornirea alimentării
- Note privind încărcarea
- Funcțiile oferite de „Sony | Music Center”

5-039-105-41(1) Copyright 2022 Sony Corporation

Difuzor fără fir
SRS-XG300

Pornirea alimentării

1 Apăsați butonul (alimentare).

Indicatorul  (alimentare) se aprinde în verde și indicatorul  (BLUETOOTH) se aprinde intermitent și lent în albastru.

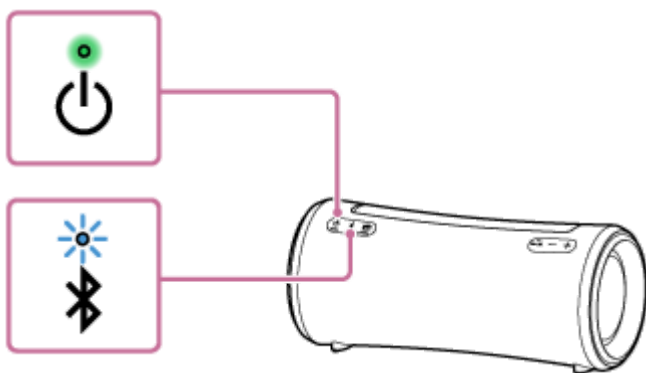

Când difuzorul nu are informații de asociere, de exemplu, când utilizați funcția BLUETOOTH pentru prima dată după achiziționare, indicatorul  (BLUETOOTH) continuă să se aprindă dublu intermitent în albastru.



Notă

- Când auziți mesajul de ghidare vocală „Low Battery, Please Recharge Speaker” (Baterie descărcată, reîncărcați boxa) și indicatorul CHARGE clipește lent, bateria încorporată este în curs de descărcare și necesită încărcare. În această stare, difuzorul nu poate alimenta electric alte dispozitive.
- Când nivelul rămas în baterie scade atât de mult încât difuzorul nu poate fi pornit, auziți mesajul de ghidare vocală (Please Recharge Speaker. Power Off. (Reîncărcați boxa. Se oprește.)) și difuzorul se oprește automat. În astfel de cazuri, încărcați difuzorul.
- Dacă indicatorul CHARGE clipește în portocaliu de 3 ori și se stinge când porniți difuzorul, bateria încorporată s-a epuizat și necesită încărcare.

Subiect asociat

- [Oprirea alimentării](#)
- [Încărcarea difuzorului](#)
- [Activarea/dezactivarea luminii difuzorului \(funcția de iluminare\)](#)

Difuzor fără fir
SRS-XG300

Oprirea alimentării

1 Apăsați butonul (alimentare).

Indicatorul  (alimentare) și indicatorul  (BLUETOOTH) se sting.

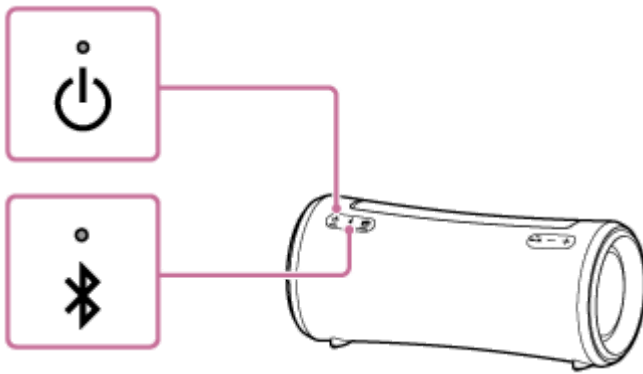

Sugestie

- Când difuzorul este conectat la o priză c.a. prin adaptorul c.a. USB furnizat și funcția așteptare BLUETOOTH este activată, prin oprirea difuzorului, indicatorul  (alimentare) se aprinde în portocaliu și se activează funcția așteptare BLUETOOTH*.

* La momentul achiziției, funcția de așteptare BLUETOOTH este dezactivată.

Subiect asociat

- [Funcție Așteptare automată \(economisire energie\)](#)
- [Utilizarea funcției de așteptare BLUETOOTH \(pornire automată\)](#)

Difuzor fără fir
SRS-XG300

Utilizarea funcției de așteptare BLUETOOTH (pornire automată)

Când funcția de așteptare BLUETOOTH este activată, difuzorul pornește automat atunci când acționați un dispozitiv BLUETOOTH și inițiază conexiunea BLUETOOTH.

Înainte de a utiliza difuzorul, țineți cont de următoarele:

- Funcția de așteptare BLUETOOTH este activată numai în timp ce difuzorul este conectat la o priză c.a. prin adaptorul c.a. furnizat. În timp ce difuzorul este alimentat exclusiv de la bateria reîncărcabilă încorporată, funcția de așteptare BLUETOOTH este dezactivată.
- Asociați difuzorul cu dispozitivul BLUETOOTH în prealabil. Dacă informațiile de asociere nu sunt stocate în difuzor, de exemplu atunci când difuzorul este utilizat pentru prima dată după cumpărare, difuzorul nu va intra în modul așteptare BLUETOOTH.

1 Porniți difuzorul.

Indicatorul  (alimentare) se aprinde în verde.

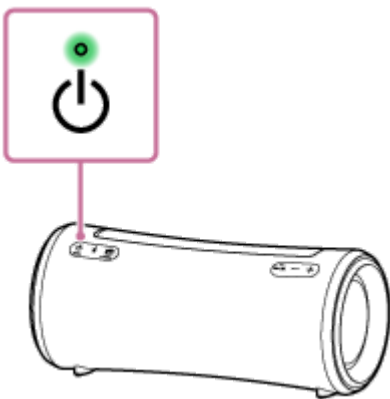

2 Atingeți [Music Center] pe smartphone etc. pentru a porni aplicația.



Music Center

3 Atingeți [SRS-XG300].



4 Atingeți [Settings].



5 Atingeți [Power Option].

6 Atingeți caseta pentru [Bluetooth Standby] pentru a selecta caseta.

Caseta selectată indică faptul că funcția de așteptare BLUETOOTH este activată.

7 Reveniți la ecranul superior pentru difuzor (ecranul de la pasul 4).

Modificarea setărilor este aplicată.

Dezactivarea funcției de așteptare BLUETOOTH

La pasul 6 de mai sus, atingeți caseta de selectare aferentă [Bluetooth Standby] pentru a debifa caseta de selectare. Dacă reveniți la ecranul de sus pentru difuzorul selectat (ecranul de la pasul 4), se dezactivează funcția de așteptare BLUETOOTH.

Sugestie

- Când funcția de așteptare BLUETOOTH este activată, indicatorul  (alimentare) se aprinde în portocaliu când difuzorul este oprit. (Cu condiția ca difuzorul să fie conectat la o priză c.a. prin adaptorul c.a. furnizat.)

Subiect asociat

- [Încărcarea difuzorului](#)
- [Pornirea alimentării](#)
- [Despre indicatoare](#)

Difuzor fără fir
SRS-XG300

Încărcarea unui dispozitiv USB precum un smartphone sau un iPhone

Puteți încărca un dispozitiv cu USB, precum un smartphone sau un iPhone, prin conectarea acestuia la difuzor prin USB. Chiar și dacă difuzorul nu este conectat la o priză c.a., bateria sa încorporată poate alimenta dispozitivul cu USB.

- 1 Conectați un dispozitiv USB, precum un smartphone sau un iPhone, la portul CHARGE OUTPUT cu un cablu USB (disponibil în comerț).**

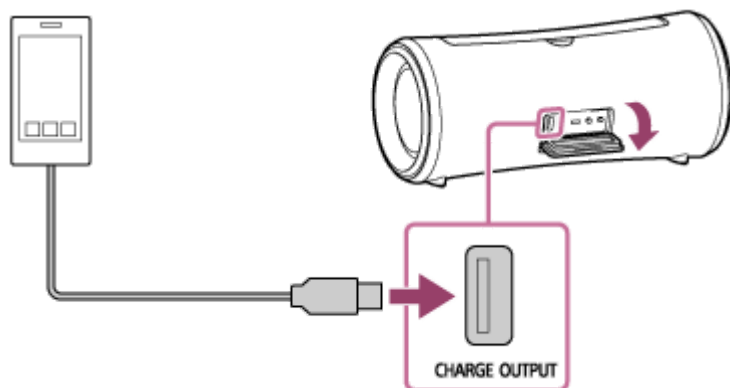

- 2 Porniți difuzorul.**

Indicatorul  (alimentare) se aprinde în verde, iar difuzorul începe să alimenteze dispozitivul USB conectat pentru încărcarea bateriei.

Notă

- Când difuzorul alimentează electric celălalt dispozitiv, funcția de Așteptare automată este dezactivată.
- Prin oprirea difuzoarelor, se oprește alimentarea dispozitivului USB conectat.
- Indicatorul CHARGE care clipește lent indică descărcarea bateriei încorporate. În această stare, difuzorul nu poate alimenta electric alte dispozitive. Încărcați difuzorul.
- Redarea muzicală prin cablul USB conectat nu este posibilă.
- Nu încărcați bateria încorporată a difuzorului în locuri în care este probabil ca difuzorul să fie stropit cu apă. Adaptorul c.a. furnizat, precum și mufa și porturile (USB/AUDIO IN) din spatele capacului nu sunt proiectate nici să reziste la apă, nici la praf.
- După ce deconectați cablul USB de la difuzor când s-a încheiat încărcarea bateriei, nu uitați să închideți bine capacul. Capacul joacă un rol foarte important în menținerea performanțelor de rezistență la apă și la praf.

Subiect asociat

- [Încărcarea difuzorului](#)
- [Pornirea alimentării](#)
- [Funcție Așteptare automată \(economisire energie\)](#)

Difuzor fără fir
SRS-XG300

Funcție Așteptare automată (economisire energie)

Dacă apar următoarele situații, difuzorul se oprește automat în 15 minute pentru a conserva energia bateriei încorporate reîncărcabile.

La momentul achiziției, funcția de Așteptare automată este activată.

Când difuzorul este în modul BLUETOOTH

- Difuzorul nu funcționează.
- Funcția hands-free a telefonului smartphone sau mobil conectat este dezactivată și telefonul smartphone sau mobil nu redă muzică (audio) și nici nu este acționat. Pentru detalii, consultați instrucțiunile de utilizare ce însoțesc telefonul smartphone sau mobil.
- Dispozitivul BLUETOOTH conectat nu redă muzică (audio) și nici nu este în funcțiune.

Când difuzorul este în modul AUDIO IN

- Difuzorul nu funcționează.
- Nu se redă muzică (sunet) printr-un dispozitiv audio conectat la mufa AUDIO IN sau muzica (sunetul) de la dispozitivul audio conectat la mufa AUDIO IN are volumul prea mic.

Sugestie

- Puteți activa sau dezactiva funcția de Așteptare automată dacă utilizați „Sony | Music Center”.

Notă

- Când difuzorul este conectat la un smartphone Android sau un iPhone prin conexiunea HFP (Hands-free Profile) BLUETOOTH, funcția Așteptare automată este dezactivată.
- Când difuzorul alimentează electric celălalt dispozitiv, funcția de Așteptare automată este dezactivată.

Pornirea/oprirea funcției Așteptare automată

- 1 **Porniți difuzorul.**
- 2 **Apăsați prelungit butonul ►|| (redare)/ 📞 (apelare) și butonul (volum) - simultan timp de aproximativ 5 secunde.**
 - Când funcția Așteptare automată este dezactivată, indicatorul 🔌 (alimentare) clipește de 3 ori în portocaliu.
 - Când funcția Așteptare automată este activată, indicatorul 🔌 (alimentare) clipește de două ori în portocaliu.

Subiect asociat

- [Funcțiile oferite de „Sony | Music Center”](#)

Difuzor fără fir
SRS-XG300

Activarea/dezactivarea luminii difuzorului (funcția de iluminare)

Difuzorul se aprinde în timpul audiției muzicale, pentru a anima atmosfera. Când achiziționați difuzorul, funcția de iluminare este activată.

1 Porniți difuzorul.

Indicatorul  (alimentare) se aprinde în verde.
Difuzorul se aprinde.

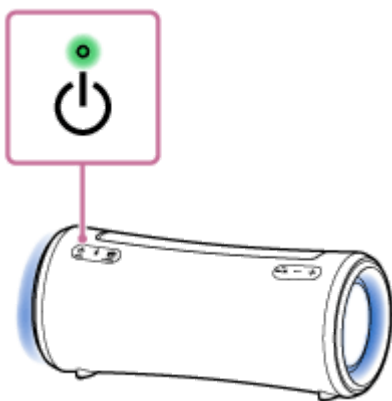

Pentru a dezactiva (lumina oprită)/activa (lumina pornită) funcția de iluminare

Apăsați butonul LIGHT din spatele capacului de pe partea din spate a difuzorului pentru a opri/porni funcția de iluminare.

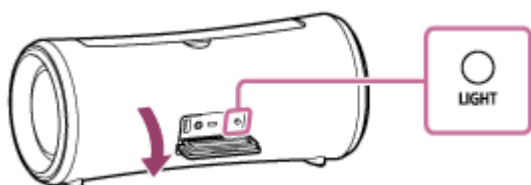

Sugestie

- Prin utilizarea funcției „Illumination” din „Sony | Music Center” puteți activa/dezactiva funcția de iluminare sau puteți alege diferitele moduri de iluminare.

Notă

- Când lumina difuzorului este prea puternică sau deranjantă, porniți luminile din cameră sau opriți funcția de iluminare.
- Nu uitați să închideți capacul complet după utilizarea butonului LIGHT.
Capacul joacă un rol foarte important în menținerea performanțelor de rezistență la apă și la praf.

Subiect asociat

- [Funcțiile oferite de „Sony | Music Center”](#)

Difuzor fără fir
SRS-XG300

Asocierea și conectarea cu dispozitive BLUETOOTH®

Asocierea este procesul necesar pentru înregistrarea reciprocă a informațiilor pe dispozitivele BLUETOOTH care se conectează în regim fără fir.

În scopul asocierii cu al doilea dispozitiv BLUETOOTH sau unul ulterior, efectuați următoarea procedură de asociere pentru fiecare dispozitiv.

Informațiile privind asocierea sunt stocate în difuzor când difuzorul este dezactivat.

Înainte de a utiliza difuzorul, nu uitați să urmați pașii de mai jos:

- Așezați dispozitivul BLUETOOTH pe o rază de 1 m față de difuzor.
- Conectați difuzorul la o priză c.a. cu adaptorul c.a. furnizat. Aveți și alternativa de a încărca bateria încorporată la un nivel suficient.
- Pentru a evita emiterea bruscă de sunete puternice din difuzor, reduceți volumul atât al dispozitivului BLUETOOTH, cât și al difuzorului, sau opriți redarea muzicală.
În funcție de dispozitivul BLUETOOTH, volumul dispozitivului poate fi sincronizat cu volumul difuzorului când redarea muzicală începe după ce o conexiune BLUETOOTH este realizată între dispozitivele BLUETOOTH și difuzor.
- Pregătiți instrucțiunile de utilizare furnizate cu dispozitivul BLUETOOTH pentru a fi consultate.

1 Porniți difuzorul.

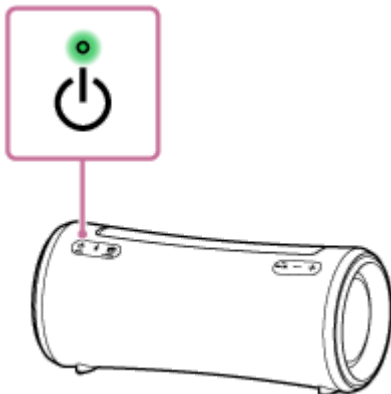

2 Verificați starea indicatorului Bluetooth (BLUETOOTH).

Când indicatorul se aprinde dublu intermitent

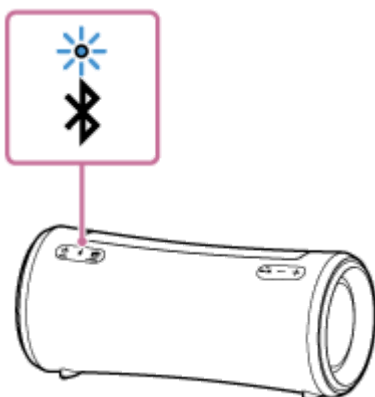

În cazul în care difuzorul este asociat cu un dispozitiv BLUETOOTH pentru prima dată după achiziționare sau în cazul în care difuzorul este inițializat (difuzorul nu are informații de asociere), difuzorul intră automat în modul de asociere când este pornit. Treceți la pasul 4 .

Când indicatorul clipește lent

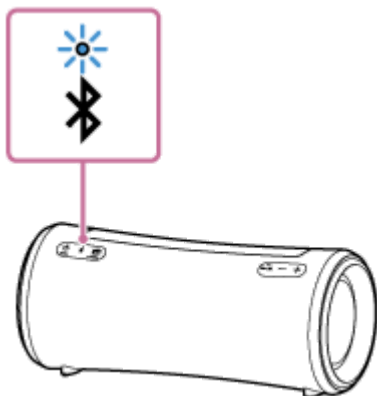

Difuzorul caută conexiuni BLUETOOTH.

- Pentru a asocia difuzorul cu un al doilea dispozitiv sau cu alte dispozitive BLUETOOTH (când difuzorul are informații privind asocierea altor dispozitive cu BLUETOOTH), treceți la pasul 3 .
- Pentru a reconecta difuzorul la unul dintre dispozitivele BLUETOOTH care au fost asociate cu difuzorul înainte, treceți la pasul 4 .
Difuzorul va fi automat conectat prin simpla activare a funcției BLUETOOTH pe dispozitivul BLUETOOTH. În funcție de dispozitivul BLUETOOTH, difuzorul poate fi reconectat cu dispozitivul imediat după pornire. Pentru detalii, consultați instrucțiunile de utilizare ce însoțesc dispozitivul dvs. BLUETOOTH.

Când indicatorul rămâne aprins

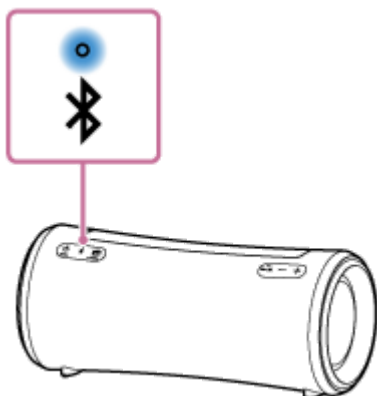

Difuzorul a fost conectat la dispozitivul BLUETOOTH.

Pentru a vă conecta la alte dispozitive BLUETOOTH, urmați una dintre procedurile de mai jos.

- Pentru a asocia difuzorul cu un al doilea dispozitiv sau cu alte dispozitive BLUETOOTH (când difuzorul are informații privind asocierea altor dispozitive cu BLUETOOTH), treceți la pasul 3 .
- Pentru a reconecta difuzorul la unul dintre dispozitivele BLUETOOTH care au fost asociate cu difuzorul înainte, treceți la pasul 4 . Difuzorul va fi automat conectat prin simpla activare a funcției BLUETOOTH pe dispozitivul BLUETOOTH.

3 Apăsați butonul (BLUETOOTH).

Veți auzi mesajul de ghidare vocală (BLUETOOTH pairing (Asociere BLUETOOTH)) din difuzor, iar indicatorul  (BLUETOOTH) începe să clipească de două ori (modul de asociere).

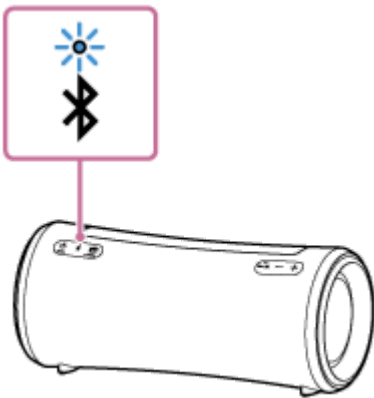

4 Efectuați procedura de asociere pe dispozitivul BLUETOOTH pentru a detecta difuzorul.

Când apare o listă a dispozitivelor detectate pe afișajul dispozitivului BLUETOOTH, selectați „SRS-XG300”. Dacă este necesară o cheie de acces* pe afișajul dispozitivului BLUETOOTH, introduceți „0000”.

* Cheia de acces poate fi denumită „cod de acces”, „cod PIN”, „număr PIN” sau „parolă”.

5 Realizați conexiunea prin BLUETOOTH de pe dispozitivul BLUETOOTH.

Când conexiunea BLUETOOTH este realizată, veți auzi mesajul de ghidare vocală (BLUETOOTH connected (BLUETOOTH conectat)) de la difuzor, iar indicatorul  (BLUETOOTH) se aprinde constant în loc să clipească.

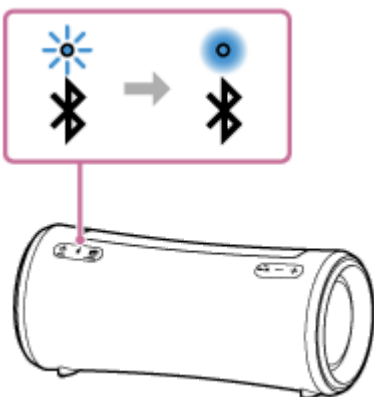

Când conexiunea BLUETOOTH nu este realizată, repetați începând cu pasul 3.

Sugestie

- Cât timp funcția BLUETOOTH este activată pe un dispozitiv BLUETOOTH care a fost conectat anterior cu difuzorul, difuzorul este reconectat cu dispozitivul imediat după pornirea difuzorului.
- Instrucțiunile de mai sus privind dispozitivul BLUETOOTH au rol exemplificativ. Pentru detalii, consultați instrucțiunile de utilizare ce însoțesc dispozitivul dvs. BLUETOOTH.
- Puteți efectua operațiuni, inclusiv realizarea conexiunilor BLUETOOTH și întreruperea lor, prin utilizarea „Sony | Music Center”.
- Puteți conecta difuzorul simultan cu până la 2 dispozitive BLUETOOTH. (Conexiune multipunct)

Notă

- Pentru dispozitivele Apple iOS, difuzorul este compatibil cu iOS 10.0 sau versiuni ulterioare. Nu este disponibilă o conexiune prin BLUETOOTH pe dispozitivele cu iOS 9.x sau versiuni anterioare.
- Modul de asociere a difuzorului este eliberat după aproximativ 5 minute, iar indicatorul  (BLUETOOTH) clipește lent. Cu toate acestea, când difuzorul nu are informații privind asocierea, de exemplu în setările din fabrică, modul de asociere nu este eliberat. Dacă modul de asociere este eliberat înainte de terminarea procesului, repetați de la pasul 3.

- Cheia de acces a difuzorului este „0000”. Dacă pe dispozitivul BLUETOOTH este setată și altă cheie de acces în afară de „0000” nu se poate realiza asocierea cu difuzorul.
- Odată ce dispozitivele BLUETOOTH sunt asociate, nu trebuie să mai fie asociate din nou, cu excepția următoarelor cazuri:
 - Informațiile de asociere au fost șterse după reparații etc.
 - Difuzorul este deja asociat cu 8 dispozitive și un alt dispozitiv trebuie să fie asociat.
Difuzorul poate fi asociat cu până la 8 dispozitive. Când un nou dispozitiv este asociat pe lângă cele 8 dispozitive asociate, informațiile de asociere ale primului dispozitiv conectat printr-o conexiune BLUETOOTH sunt înlocuite cu informațiile celui nou.
 - Informațiile despre asocierea cu difuzorul au fost șterse din dispozitivul BLUETOOTH.
 - Difuzorul este inițializat.
Toate informațiile de asociere se vor șterge. Dacă inițializați difuzorul, este posibil să nu se poată conecta dispozitivul dvs. BLUETOOTH. În acest caz, ștergeți informațiile de asociere ale difuzorului din dispozitivul dvs. BLUETOOTH și apoi efectuați din nou procedura de asociere.
- Când este conectat un cablu audio la mufa AUDIO IN a difuzorului, în timp ce difuzorul și dispozitivul BLUETOOTH au fost conectate prin conexiunea BLUETOOTH, sunetul de la dispozitivul BLUETOOTH nu este transmis prin difuzor (funcția hands-free este disponibilă). Pentru a asculta muzică de pe dispozitivul BLUETOOTH, deconectați cablul audio de la mufa AUDIO IN a difuzorului.
- Difuzorul poate fi asociat cu mai multe dispozitive, însă poate reda muzică numai de pe un singur dispozitiv asociat o dată.
- Când folosiți funcția Pereche Stereo sau funcția Petreceri Conectate, nu puteți utiliza capacitatea de conexiune multipunct.

Subiect asociat

- [Conectarea simultană a difuzorului cu 2 dispozitive BLUETOOTH \(conexiune multipunct\)](#)
- [Ascultarea muzicii de pe un dispozitiv prin conexiunea BLUETOOTH](#)
- [Închiderea conexiunii BLUETOOTH \(după utilizare\)](#)

Difuzor fără fir
SRS-XG300

Conectarea la un computer printr-o conexiune BLUETOOTH (Windows®)

Asocierea este procesul necesar pentru înregistrarea reciprocă a informațiilor pe dispozitivele BLUETOOTH care se conectează în regim fără fir.

Este necesară asocierea unui dispozitiv cu un difuzor pentru a realiza conexiunea BLUETOOTH pentru prima dată.

Efectuați aceleași proceduri pentru asocierea la alte dispozitive.

Informațiile privind asocierea sunt stocate în difuzor când difuzorul este dezactivat.

Sisteme de operare acceptate

Windows 10, Windows 8.1

Efectuați următoarele operații înainte de a începe.

- Așezați computerul pe o rază de 1 m față de difuzor.
- Conectați difuzorul la o priză c.a. cu adaptorul c.a. furnizat. Aveți și alternativa de a încărca bateria încorporată la un nivel suficient.
- Pregătiți pentru consultare instrucțiunile de utilizare furnizate cu computerul.
- Pentru a evita emiterea bruscă de sunete puternice din difuzor, reduceți volumul atât al dispozitivului BLUETOOTH, cât și al difuzorului, sau opriți redarea muzicală.
- Setări difuzorul computerului pe pornit.
Dacă difuzorul computerului dvs. este setat pe  (silențios), nu se redă sunet prin difuzorul BLUETOOTH.

– Când difuzorul computerului este setat pe pornit:



1 Porniți difuzorul.

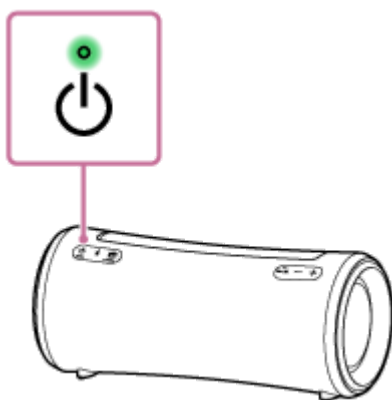

2 Verificați indicatorul (BLUETOOTH) pentru a vedea dacă este activ.

Când indicatorul se aprinde dublu intermitent

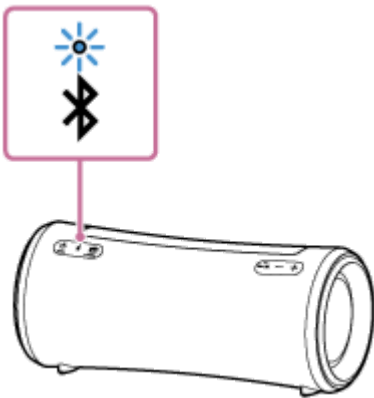

După ce asociați difuzorul cu un dispozitiv BLUETOOTH pentru prima dată de la achiziționare sau când inițializați difuzorul (difuzorul nu are informații despre asociere), difuzorul intră automat în modul de asociere când este pornit. Treceți la pasul 4 .

Când indicatorul clipește lent

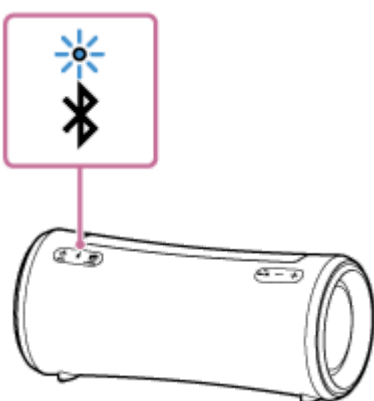

Difuzorul caută conexiuni BLUETOOTH.

- Pentru a asocia difuzorul cu un al doilea dispozitiv sau cu alte dispozitive cu BLUETOOTH (când difuzorul are informații privind asocierea altor dispozitive cu BLUETOOTH), treceți la pasul 3 .
- Pentru a reconecta difuzorul la unul dintre dispozitivele BLUETOOTH care au fost asociate cu difuzorul înainte, treceți la pasul 4 .
În funcție de dispozitivul BLUETOOTH, difuzorul poate fi reconectat cu dispozitivul imediat după pornire. Pentru detalii, consultați instrucțiunile de utilizare ce însoțesc dispozitivul dvs. BLUETOOTH.

Când indicatorul rămâne aprins

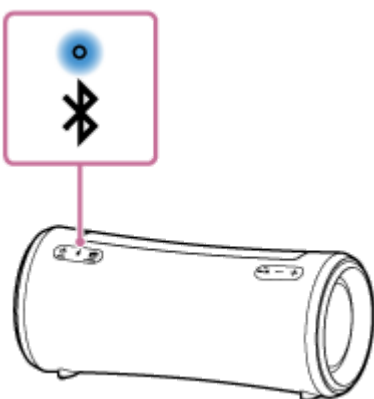

Difuzorul este deja conectat la unul dintre dispozitivele BLUETOOTH.

Pentru a conecta difuzorul la un alt dispozitiv BLUETOOTH, efectuați una dintre următoarele operații:

- Pentru a asocia difuzorul cu un al doilea dispozitiv sau cu alte dispozitive cu BLUETOOTH (când difuzorul are informații privind asocierea altor dispozitive cu BLUETOOTH), treceți la pasul 3 .

- Pentru a reconecta difuzorul la unul dintre dispozitivele BLUETOOTH care au fost asociate cu difuzorul înainte, treceți la pasul 4 .

3 Apăsați butonul (BLUETOOTH).

Veți auzi mesajul de ghidare vocală (BLUETOOTH pairing (Asociere BLUETOOTH)) din difuzor, iar indicatorul  (BLUETOOTH) începe să clipească de două ori (modul de asociere).

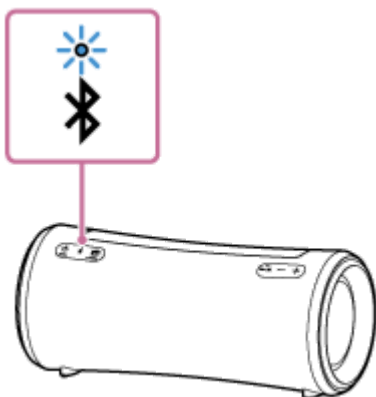

4 Scoateți computerul din modul inactiv dacă este în modul de așteptare (repaus) sau hibernare.

5 Înregistrați difuzorul în computer.

Pentru Windows 10

1. Faceți clic pe butonul [Start], apoi pe [Settings].
2. Faceți clic pe [Devices].

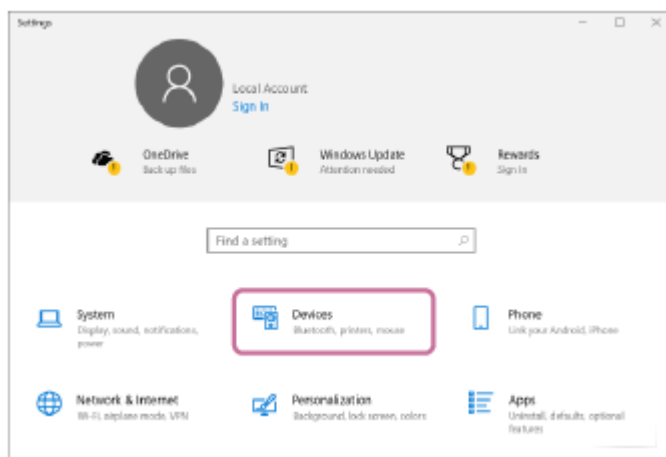

3. Faceți clic pe fila [Bluetooth & other devices], apoi pe comutatorul „Bluetooth” pentru a activa funcția BLUETOOTH, apoi faceți clic pe [Add Bluetooth or other device].

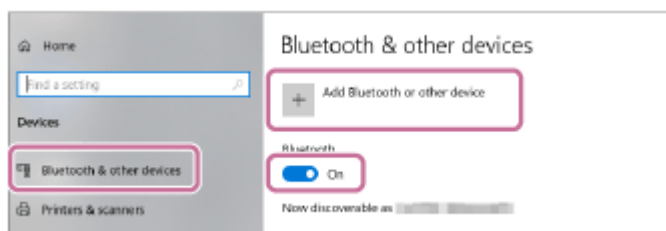

4. Faceți clic pe [Bluetooth].

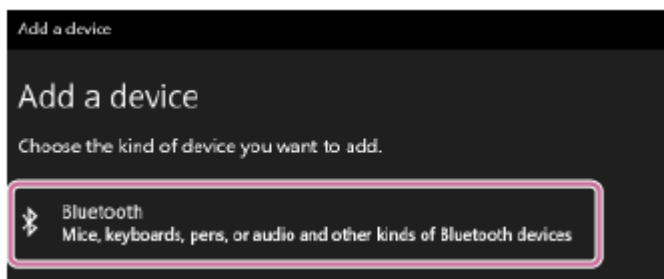

5. Selectați [SRS-XG300].

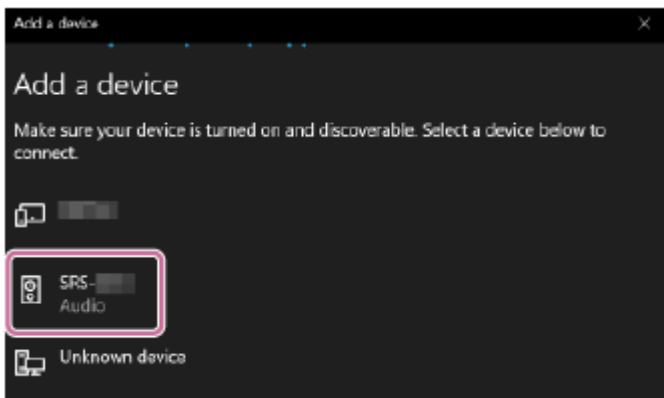

Dacă este necesară o cheie de acces*, introduceți „0000”.

Dacă [SRS-XG300] nu apare, reluați operația de la pasul 3 .

* Cheia de acces poate fi denumită „cod de acces”, „cod PIN”, „număr PIN” sau „parolă”.

6. După asociere, conexiunea prin BLUETOOTH se realizează automat și mesajul [Connected music] sau [Connected voice, music] se va afișa pe ecran. Treceți la pasul 6 .

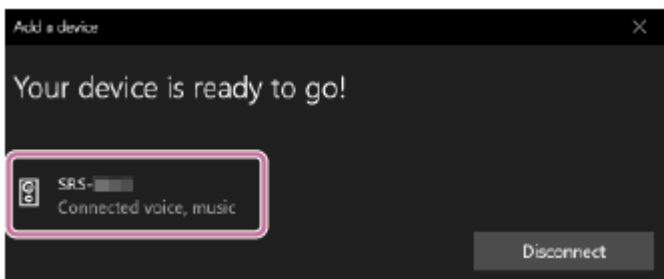

Pentru Windows 8.1

1. Faceți clic dreapta pe [Start], apoi pe [Control Panel].
Când [All Control Panel Items] se afișează, selectați [Devices and Printers].
Dacă ecranul [Control Panel] apare în locul ecranului [All Control Panel Items], selectați [Large icons] sau [Small icons] din meniul [View by] din colțul din dreapta sus al ecranului.
2. Faceți clic pe [Add a device].

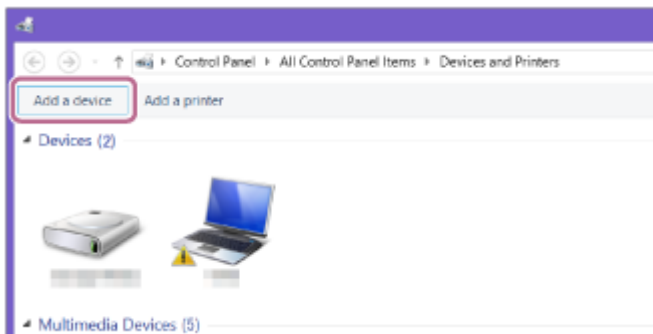

3. Selectați [SRS-XG300] și faceți clic pe [Next].

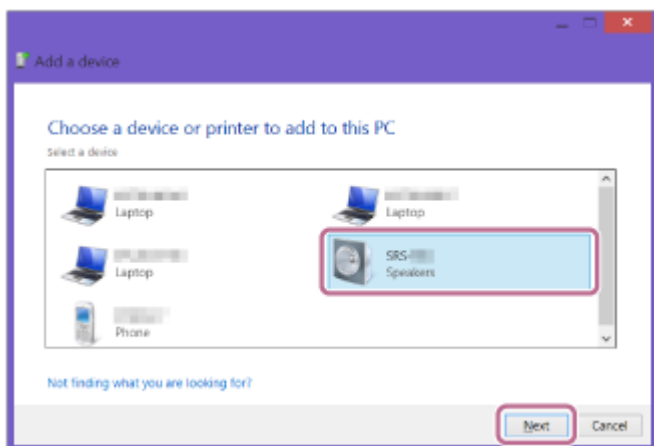

Dacă este necesară o cheie de acces*, introduceți „0000”.

Dacă [SRS-XG300] nu apare, reluați operația de la pasul 3.

* Cheia de acces poate fi denumită „cod de acces”, „cod PIN”, „număr PIN” sau „parolă”.

4. La apariția ecranului următor, faceți clic pe [Close].
Computerul începe să instaleze driverul.

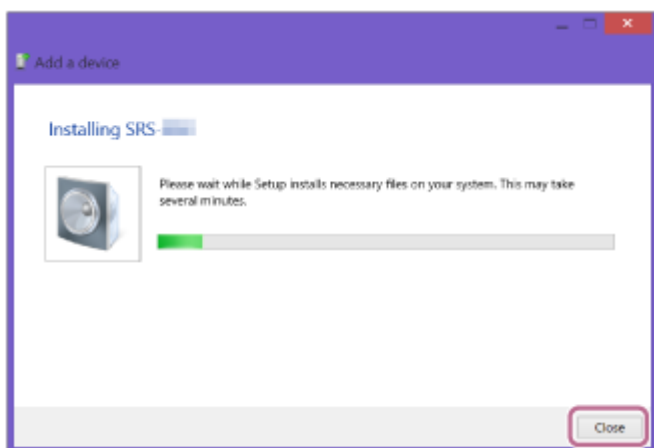

Marcajul „Ⓢ” va apărea în partea din stânga-jos a pictogramei [SRS-XG300] în timpul instalării. Când marcajul „Ⓢ” dispăre, instalarea driverului s-a încheiat. Treceți la pasul 5 -5.

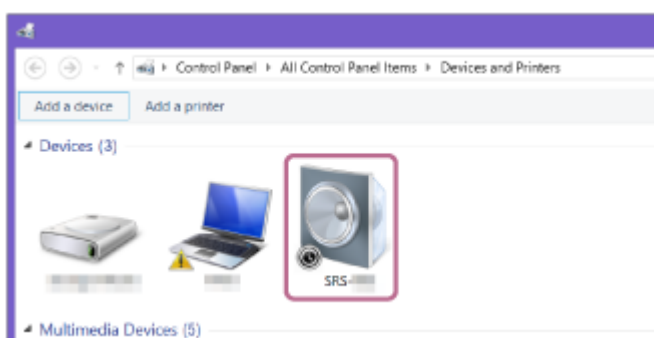

Instalarea poate dura mai mult timp, în funcție de computer. Dacă instalarea driverului durează prea mult timp, funcția de Așteptare automată a difuzorului va face ca acesta să se oprească automat. În acest caz, reporniți difuzorul.

5. Faceți clic dreapta pe [SRS-XG300] în [Devices] și selectați [Sound settings] din meniul care apare.

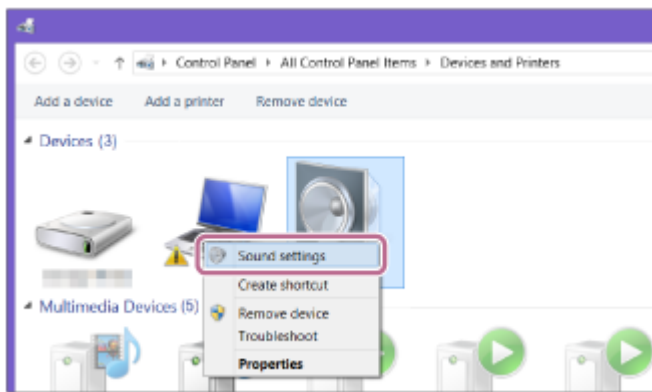

6. Confirmați [SRS-XG300 Stereo] pe ecranul [Sound].

- Dacă observați o bifă (verde) pe [SRS-XG300 Stereo], treceți la pasul 6 .

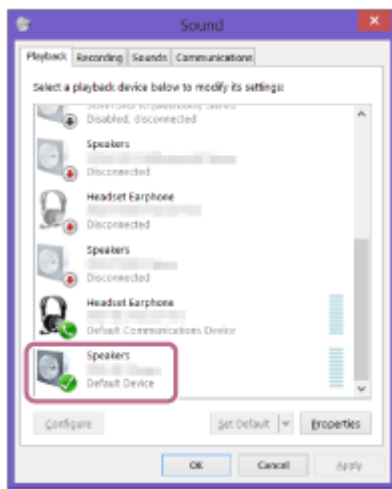

- Dacă nu observați o bifă (verde) pe [SRS-XG300 Stereo], treceți la pasul 5 -7.
- Dacă [SRS-XG300 Stereo] nu apare, faceți clic dreapta pe ecranul [Sound] și selectați [Show Disabled Devices] din meniul care apare. Apoi, treceți la pasul 5 -7.

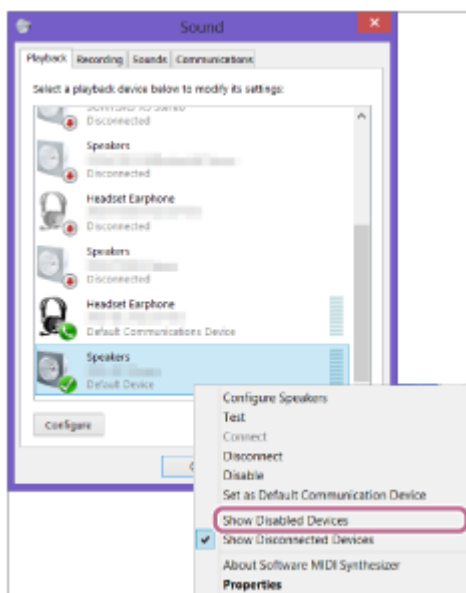

7. Faceți clic dreapta pe [SRS-XG300 Stereo] și selectați [Connect] din meniul care apare.

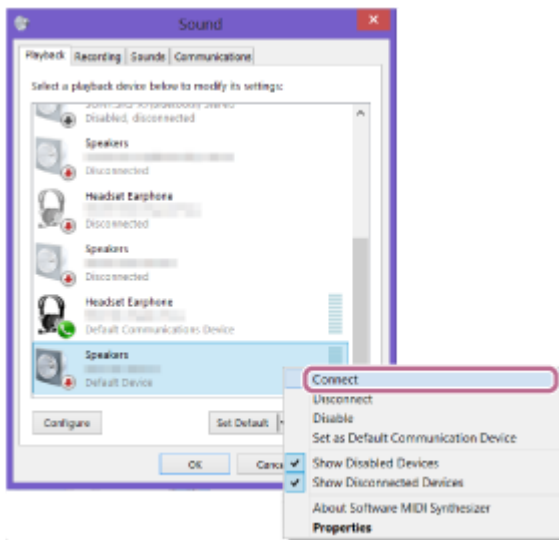

Când se conectează difuzorul, o bifă va apărea pe [SRS-XG300 Stereo] pe ecranul [Sound]. Treceți la pasul **6**.

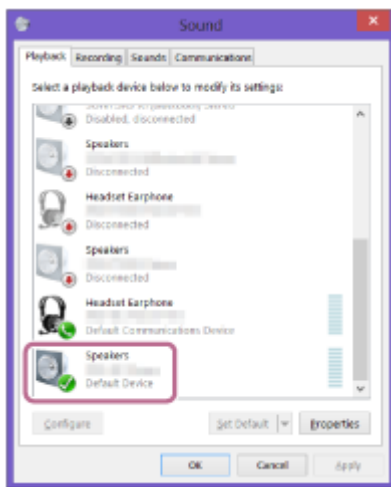

Dacă nu puteți face clic pe [Connect] pentru [SRS-XG300 Stereo], selectați [Disable] pentru [Default Device] care are în prezent o bifă (verde).

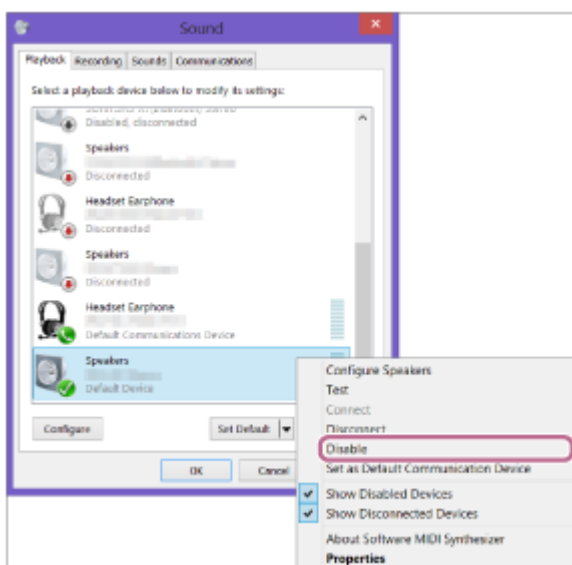

6 Urmăți instrucțiunile de pe ecran pentru a realiza conexiunea prin BLUETOOTH.

Când conexiunea BLUETOOTH este realizată, veți auzi mesajul de ghidare vocală (BLUETOOTH connected (BLUETOOTH conectat)) de la difuzor, iar indicatorul  (BLUETOOTH) se aprinde constant în loc să clipească.

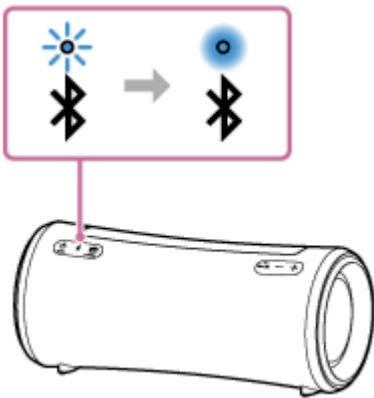

Dacă încercarea de conectare este nereușită, repetați procedura de la pasul 3.

Sugestie

- Instrucțiunile de mai sus privind computerul au rol exemplificativ. Pentru detalii, consultați instrucțiunile de utilizare ce însoțesc computerul dvs. În plus, nu toate computerele au fost testate și nu s-a constatat compatibilitatea pentru toate acestea cu procedura de mai sus, iar procedura nu este valabilă pentru computere artisanale.
- Puteți conecta difuzorul simultan cu până la 2 dispozitive BLUETOOTH. (Conexiune multipunct)

Notă

- Modul de asociere a difuzorului este eliberat după aproximativ 5 minute, iar indicatorul  (BLUETOOTH) clipește lent. Cu toate acestea, când difuzorul nu are informații privind asocierea, de exemplu în setările din fabrică, modul de asociere nu este eliberat. Dacă modul de asociere este eliberat înainte de terminarea procesului, repetați de la pasul 3.
- Odată ce dispozitivele BLUETOOTH sunt asociate, nu trebuie să mai fie asociate din nou, cu excepția următoarelor cazuri:
 - Informațiile de asociere au fost șterse după reparații etc.
 - Difuzorul este deja asociat cu 8 dispozitive și un alt dispozitiv trebuie să fie asociat. Difuzorul poate fi asociat cu până la 8 dispozitive. Când un nou dispozitiv este asociat pe lângă cele 8 dispozitive asociate, informațiile de asociere ale primului dispozitiv conectat printr-o conexiune BLUETOOTH sunt înlocuite cu informațiile celui nou.
 - Informațiile de asociere cu difuzorul au fost șterse din dispozitivul BLUETOOTH.
 - Difuzorul este inițializat. Toate informațiile de asociere se vor șterge. Dacă inițializați difuzorul, este posibil să nu se poată conecta computerul dvs. În acest caz, ștergeți informațiile de asociere ale difuzorului din computerul dvs. și apoi efectuați din nou operațiunea de asociere.
- Difuzorul poate fi asociat cu mai multe dispozitive, însă poate reda muzică numai de pe un singur dispozitiv asociat o dată.
- Cheia de acces a difuzorului este „0000”. Dacă cheia de acces de lângă „0000” este setată pe dispozitivul BLUETOOTH, nu se poate realiza asocierea cu difuzorul.
- Când este conectat un cablu audio la mufa AUDIO IN a difuzorului, în timp ce difuzorul și dispozitivul BLUETOOTH au fost conectate prin conexiunea BLUETOOTH, sunetul de la dispozitivul BLUETOOTH nu este transmis prin difuzor (funcția hands-free este disponibilă). Pentru a asculta muzică de pe dispozitivul BLUETOOTH, deconectați cablul audio de la mufa AUDIO IN a difuzorului.
- Când folosiți funcția Pereche Stereo sau funcția Petreceri Conectate, nu puteți utiliza capacitatea de conexiune multipunct.

Subiect asociat

- [Conectarea simultană a difuzorului cu 2 dispozitive BLUETOOTH \(conexiune multipunct\)](#)
- [Ascultarea muzicii de pe un dispozitiv prin conexiunea BLUETOOTH](#)

- Închiderea conexiunii BLUETOOTH (după utilizare)

5-039-105-41(1) Copyright 2022 Sony Corporation

Difuzor fără fir
SRS-XG300

Conectarea cu un computer printr-o conexiune BLUETOOTH (Mac)

Asocierea este procesul necesar pentru înregistrarea reciprocă a informațiilor pe dispozitivele BLUETOOTH care se conectează în regim fără fir.

Este necesară asocierea unui dispozitiv cu un difuzor pentru a realiza conexiunea BLUETOOTH pentru prima dată. Efectuați aceleași proceduri pentru asocierea la alte dispozitive.

Informațiile privind asocierea sunt stocate în difuzor când difuzorul este dezactivat.

Sisteme de operare acceptate

macOS Catalina (versiune 10.15)

Efectuați următoarele operații înainte de a începe.

- Așezați computerul pe o rază de 1 m față de difuzor.
- Conectați difuzorul la o priză c.a. cu adaptorul c.a. furnizat. Aveți și alternativa de a încărca bateria încorporată la un nivel suficient.
- Pregătiți pentru consultare instrucțiunile de utilizare furnizate cu computerul.
- Pentru a evita emiterea bruscă de sunete puternice din difuzor, reduceți volumul atât al dispozitivului BLUETOOTH, cât și al difuzorului, sau opriți redarea muzicală.
- Setări difuzorul computerului pe pornit.
Dacă difuzorul computerului dvs. este setat pe  (silențios), sunetul nu este redat prin difuzorul BLUETOOTH.

– Când difuzorul computerului este setat pe pornit:



1 Porniți difuzorul.

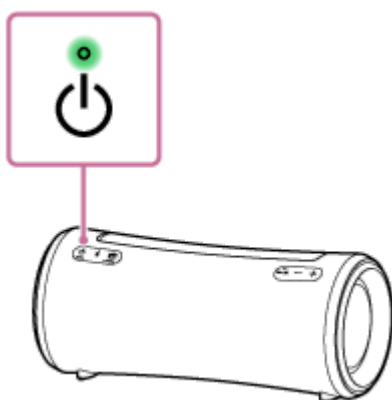

2 Verificați indicatorul (BLUETOOTH) pentru a vedea dacă este activ.

Când indicatorul se aprinde dublu intermitent

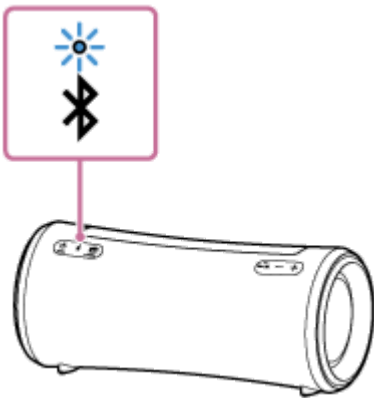

După ce asociați difuzorul cu un dispozitiv BLUETOOTH pentru prima dată de la achiziționare sau când inițializați difuzorul (difuzorul nu are informații despre asociere), difuzorul intră automat în modul de asociere când este pornit. Treceți la pasul 4 .

Când indicatorul clipește lent

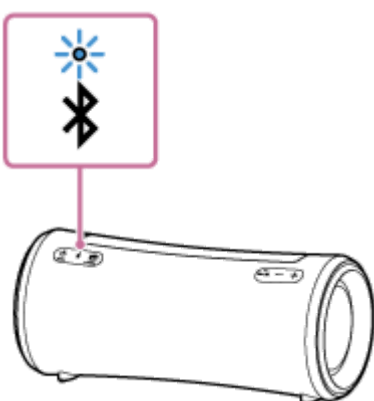

Difuzorul caută conexiuni BLUETOOTH.

- Pentru a asocia difuzorul cu un al doilea dispozitiv sau cu alte dispozitive BLUETOOTH (când difuzorul are informații privind asocierea altor dispozitive cu BLUETOOTH), treceți la pasul 3 .
- Pentru a reconecta difuzorul la unul dintre dispozitivele BLUETOOTH care au fost asociate cu difuzorul înainte, treceți la pasul 4 .
În funcție de dispozitivul BLUETOOTH, difuzorul poate fi reconectat cu dispozitivul imediat după pornire. Pentru detalii, consultați instrucțiunile de utilizare ce însoțesc dispozitivul dvs. BLUETOOTH.

Când indicatorul rămâne aprins

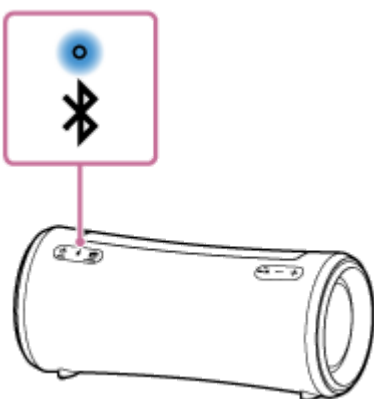

Difuzorul este deja conectat la unul dintre dispozitivele BLUETOOTH.

Pentru a conecta difuzorul la un alt dispozitiv BLUETOOTH, efectuați una dintre următoarele operații:

- Pentru a asocia difuzorul cu un al doilea dispozitiv sau cu alte dispozitive BLUETOOTH (când difuzorul are informații privind asocierea altor dispozitive cu BLUETOOTH), treceți la pasul 3 .

- Pentru a reconecta difuzorul la unul dintre dispozitivele BLUETOOTH care au fost asociate cu difuzorul înainte, treceți la pasul 4 .

3 Apăsați butonul (BLUETOOTH).

Veți auzi mesajul de ghidare vocală (BLUETOOTH pairing (Asociere BLUETOOTH)) din difuzor, iar indicatorul  (BLUETOOTH) începe să clipească de două ori (modul de asociere).

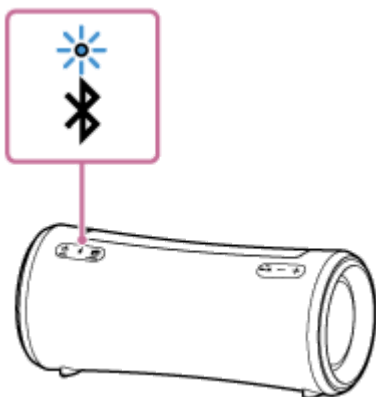

4 Căutați difuzorul pe computer.

1. Faceți clic pe [ (System Preferences)] - [Bluetooth] din bara de activități din partea inferioară din dreapta ecranului.

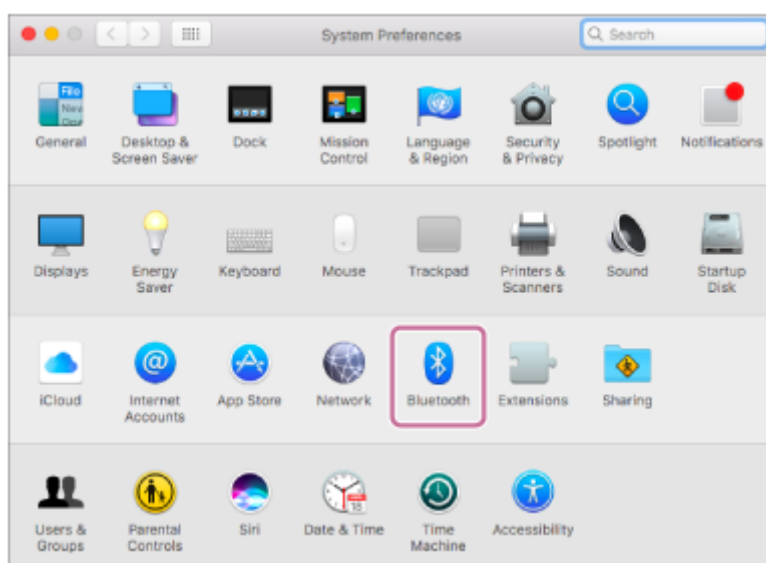

2. Selectați [SRS-XG300] din ecranul Bluetooth, apoi faceți clic pe [Pair].

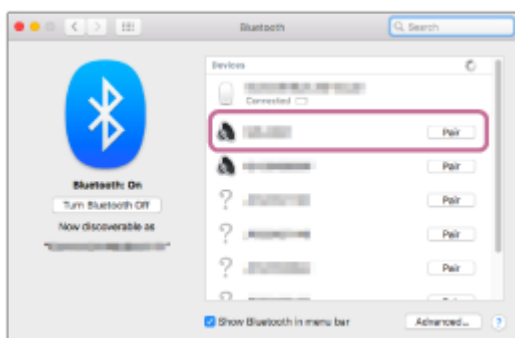

5 Urmați instrucțiunile de pe ecran pentru a realiza o conexiune prin BLUETOOTH.

Când conexiunea BLUETOOTH este realizată, veți auzi mesajul de ghidare vocală (BLUETOOTH connected (BLUETOOTH conectat)) de la difuzor, iar indicatorul  (BLUETOOTH) se aprinde constant în loc să clipească.

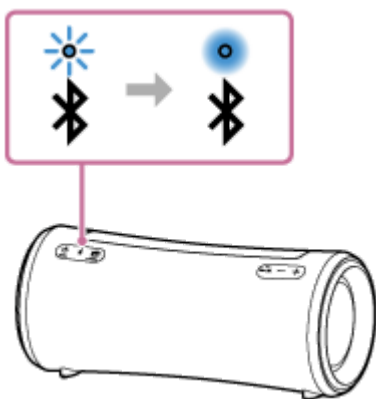

Dacă încercarea de conectare este nereușită, repetați procedura de la pasul **3**.

6 Faceți clic pe pictograma difuzorului din partea din dreapta sus a ecranului și selectați [SRS-XG300].

Vă puteți bucura de muzica redată și alte funcții de pe computerul dvs.

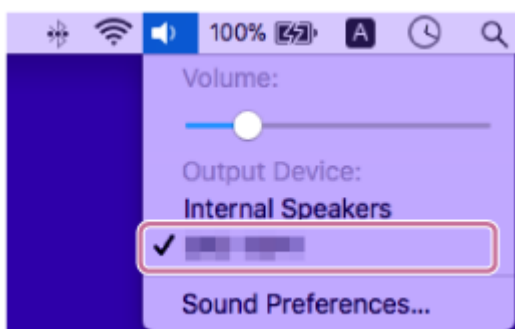

Sugestie

- Instrucțiunile de mai sus privind computerul au rol exemplificativ. Pentru detalii, consultați instrucțiunile de utilizare ce însoțesc computerul dvs. În plus, nu toate computerele au fost testate și nu s-a constatat compatibilitatea pentru toate acestea cu procedura de mai sus, iar procedura nu este valabilă pentru computere artisanale.
- Puteți conecta difuzorul simultan cu până la 2 dispozitive BLUETOOTH. (Conexiune multipunct)

Notă

- Modul de asociere a difuzorului este eliberat după aproximativ 5 minute, iar indicatorul  (BLUETOOTH) clipește lent. Cu toate acestea, când difuzorul nu are informații privind asocierea, de exemplu în setările din fabrică, modul de asociere nu este eliberat. Dacă modul de asociere este eliberat înainte de terminarea procesului, repetați de la pasul **3**.
- Odată ce dispozitivele BLUETOOTH sunt asociate, nu trebuie să mai fie asociate din nou, cu excepția următoarelor cazuri:
 - Informațiile de asociere au fost șterse după reparații etc.
 - Difuzorul este deja asociat cu 8 dispozitive și un alt dispozitiv trebuie să fie asociat. Difuzorul poate fi asociat cu până la 8 dispozitive. Când un nou dispozitiv este asociat pe lângă cele 8 dispozitive asociate, informațiile de asociere ale primului dispozitiv conectat printr-o conexiune BLUETOOTH sunt înlocuite cu informațiile celui nou.
 - Informațiile de asociere cu difuzorul au fost șterse din dispozitivul BLUETOOTH.
 - Difuzorul este inițializat. Toate informațiile de asociere se vor șterge. Dacă inițializați difuzorul, este posibil să nu se poată conecta computerul dvs. În acest caz, ștergeți informațiile de asociere ale difuzorului din computerul dvs. și apoi efectuați din nou operațiunea de asociere.

- Difuzorul poate fi asociat cu mai multe dispozitive, însă poate reda muzică numai de pe un singur dispozitiv asociat o dată.
- Cheia de acces a difuzorului este „0000”. Dacă cheia de acces de lângă „0000” este setată pe dispozitivul BLUETOOTH, nu se poate realiza asocierea cu difuzorul.
- Când este conectat un cablu audio la mufa AUDIO IN a difuzorului, în timp ce difuzorul și dispozitivul BLUETOOTH au fost conectate prin conexiunea BLUETOOTH, sunetul de la dispozitivul BLUETOOTH nu este transmis prin difuzor (funcția hands-free este disponibilă). Pentru a asculta muzică de pe dispozitivul BLUETOOTH, deconectați cablul audio de la mufa AUDIO IN a difuzorului.
- Când folosiți funcția Pereche Stereo sau funcția Petreceri Conectate, nu puteți utiliza capacitatea de conexiune multipunct.

Subiect asociat

- [Conectarea simultană a difuzorului cu 2 dispozitive BLUETOOTH \(conexiune multipunct\)](#)
- [Ascultarea muzicii de pe un dispozitiv prin conexiunea BLUETOOTH](#)
- [Închiderea conexiunii BLUETOOTH \(după utilizare\)](#)

Difuzor fără fir
SRS-XG300

Conectarea simultană a difuzorului cu 2 dispozitive BLUETOOTH (conexiune multipunct)

Când difuzorul este conectat simultan cu 2 dispozitive BLUETOOTH printr-o conexiune BLUETOOTH, puteți realiza următoarele acțiuni:

- Comutarea sursei de redare muzicală între 2 dispozitive
Puteți comuta sursa de redare muzicală de pe un dispozitiv pe altul fără a mai reface conexiunea prin BLUETOOTH.

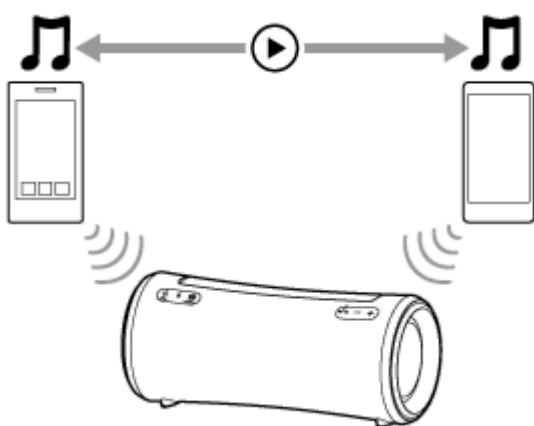

- Punerea în așteptare pentru un apel primit pe unul dintre cele 2 smartphone-uri/dispozitive iPhone
Puteți pune în așteptare ambele dintre cele 2 smartphone-uri/dispozitive iPhone pentru un apel primit în timp ce ascultați muzică redată pe unul dintre smartphone-uri/dispozitive iPhone și primi un apel pe unul dintre smartphone-uri/dispozitivele iPhone la momentul necesar.

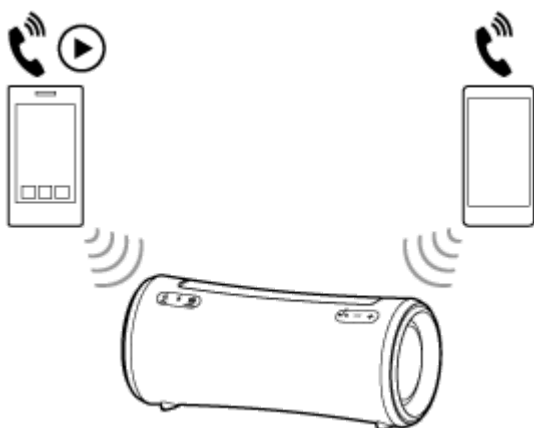

Conectarea simultană a difuzorului cu 2 dispozitive prin BLUETOOTH

1 Conectați difuzorul cu primul dispozitiv BLUETOOTH.

Pentru detalii despre procedura de conectare BLUETOOTH, consultați una dintre următoarele situații care s-ar putea aplica dispozitivului dvs.

- [Asocierea și conectarea cu dispozitive BLUETOOTH®](#)
- [Conectarea la un computer printr-o conexiune BLUETOOTH \(Windows®\)](#)
- [Conectarea cu un computer printr-o conexiune BLUETOOTH \(Mac\)](#)

2 În timp ce mențineți difuzorul conectat la primul dispozitiv BLUETOOTH, apăsați butonul  (BLUETOOTH).

Veți auzi mesajul de ghidare vocală (BLUETOOTH pairing (Asociere BLUETOOTH)) din difuzor, iar indicatorul  (BLUETOOTH) începe să clipească de două ori (modul de asociere).

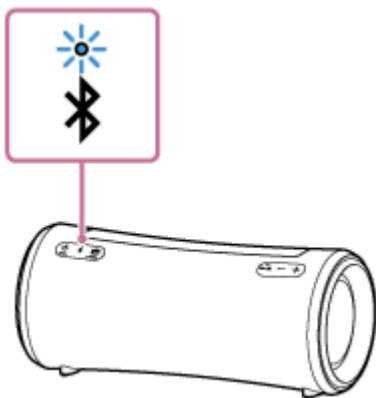

3 Acționați al doilea dispozitiv BLUETOOTH pentru a căuta difuzorul.

4 Urmați instrucțiunile de pe ecran pentru a realiza conexiunea prin BLUETOOTH.

Când conexiunea BLUETOOTH este realizată, veți auzi mesajul de ghidare vocală (BLUETOOTH 2nd Device Connected (Al 2-lea dispozitiv BLUETOOTH conectat)) de la difuzor, iar indicatorul  (BLUETOOTH) se aprinde constant în loc să clipească.

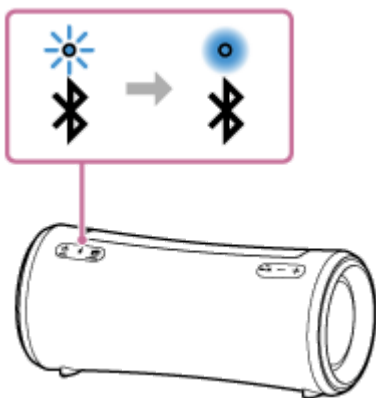

Schimbarea dispozitivelor BLUETOOTH în conexiune multipunct

În timp ce mențineți difuzorul conectat la 2 dispozitive în conexiunea multipunct, puteți încerca să conectați alt dispozitiv prin conexiunea BLUETOOTH.

Când operați difuzorul și al treilea dispozitiv pentru a încerca să realizați o conexiune BLUETOOTH, conexiunea BLUETOOTH cu unul dintre cele 2 dispozitive utilizate la redarea muzicală sau la conversația telefonică anterioară este păstrată și conexiunea BLUETOOTH cu celălalt dispozitiv este întreruptă. Apoi, o conexiune BLUETOOTH este realizată între difuzor și al treilea dispozitiv.

Redarea muzicală în timp ce difuzorul este conectat cu 2 dispozitive în conexiune multipunct

- Când acționați difuzorul pentru redarea muzicală, muzica începe să se redea pe unul dintre dispozitive în conexiunea multipunct care s-a utilizat la redarea anterioară.
- Pentru a reda muzică pe alt (al doilea) dispozitiv în conexiune multipunct, acționați al doilea dispozitiv pentru a începe redarea muzicală.

În funcție de stare, s-ar putea să auziți în continuare muzică redată pe același (primul) dispozitiv de la difuzor după ce acționați al doilea dispozitiv pentru a începe redarea. În astfel de situații, opriți redarea pe primul. Apoi, puteți asculta muzică redată pe al doilea.

Primirea unui apel în timp ce difuzorul este conectat cu 2 smartphone-uri/dispozitive iPhone în conexiune multipunct

- Prin conectarea difuzorului cu 2 smartphone-uri/dispozitive iPhone în conexiune multipunct, ambele dispozitive sunt puse în așteptare pentru un apel primit.
- Când se primește un apel pe unul dintre dispozitive în conexiune multipunct, redarea se suspendă și un ton de apel se aude de la difuzor.
- Când se primește un alt apel pe celălalt (al doilea) dispozitiv în timp ce preluați primul apel prin difuzor, se aude un ton de apel de la al doilea dispozitiv.
Prin încheierea apelului pe primul dispozitiv, auziți un ton de apel pe al doilea dispozitiv prin difuzor.

Despre mesajele de ghidare vocală

În timp ce difuzorul este conectat la dispozitive în conexiune multipunct, auziți următorul mesaj de ghidare vocală de la difuzor în conformitate cu condițiile.

- În timp ce o conexiune BLUETOOTH este realizată între difuzor și primul dispozitiv: „BLUETOOTH Device1 Connected (Primul dispozitiv BLUETOOTH conectat)”
- Când o conexiune BLUETOOTH este realizată între difuzor și al doilea dispozitiv: „BLUETOOTH Device2 Connected (Al 2-lea dispozitiv BLUETOOTH conectat)”
- Când conexiunea BLUETOOTH la primul dispozitiv este întreruptă: „BLUETOOTH Device1 Disconnected (Primul dispozitiv BLUETOOTH deconectat)”
- Când conexiunea BLUETOOTH la al doilea dispozitiv este întreruptă: „BLUETOOTH Device2 Disconnected (Al 2-lea dispozitiv BLUETOOTH deconectat)”
- Când conexiunea BLUETOOTH la primul dispozitiv este deconectată și înlocuită de conexiunea BLUETOOTH realizată cu al treilea dispozitiv: „BLUETOOTH Device1 Replaced (Primul dispozitiv BLUETOOTH înlocuit)”
- Când conexiunea BLUETOOTH la al doilea dispozitiv este deconectată și înlocuită de conexiunea BLUETOOTH realizată cu al treilea dispozitiv: „BLUETOOTH Device2 Replaced (Al 2-lea dispozitiv BLUETOOTH înlocuit)”

Sugestie

- Cât timp funcția BLUETOOTH este activată pe un dispozitiv BLUETOOTH care a fost conectat anterior cu difuzorul, difuzorul este reconectat cu dispozitivul imediat după pornirea difuzorului.
- Puteți efectua operațiuni, inclusiv realizarea conexiunilor BLUETOOTH și întreruperea lor, prin utilizarea „Sony | Music Center”.

Notă

- Când folosiți funcția Pereche Stereo sau funcția Petreceri Conectate, nu puteți utiliza capacitatea de conexiune multipunct.
- În funcție de dispozitivul BLUETOOTH, s-ar putea să nu reușiți să utilizați capacitățile de conexiune multipunct.
- Conexiunea multipunct nu poate fi dezactivată.

Subiect asociat

- [Asocierea și conectarea cu dispozitive BLUETOOTH®](#)
- [Conectarea la un computer printr-o conexiune BLUETOOTH \(Windows®\)](#)
- [Conectarea cu un computer printr-o conexiune BLUETOOTH \(Mac\)](#)

Difuzor fără fir
SRS-XG300

Ascultarea muzicii de pe un dispozitiv prin conexiunea BLUETOOTH

Puteți asculta muzică de pe un dispozitiv BLUETOOTH și îl puteți opera folosind difuzorul, prin conexiunea BLUETOOTH, dacă acceptă următoarele profiluri BLUETOOTH.

A2DP (Advanced Audio Distribution Profile)

Vă permite să vă bucurați de conținutul audio de înaltă calitate, fără fir.

AVRCP (Audio Video Remote Control Profile)

Vă permite să ajustați volumul și să realizați operații de redare, suspendare sau trecere la începutul piesei următoare/curente.

Operațiile pot varia în funcție de dispozitivul BLUETOOTH. Consultați și instrucțiunile de utilizare care însoțesc dispozitivul BLUETOOTH.

Notă

- Asigurați-vă în prealabil că volumul dispozitivului BLUETOOTH și al difuzorului sunt setate la o intensitate moderată, pentru a evita o redare bruscă a sunetului la nivel înalt din difuzor.
În funcție de dispozitivul BLUETOOTH, este posibil ca reglarea volumului difuzorului să nu fie posibilă pe dispozitivul BLUETOOTH cât timp redarea de pe dispozitiv este oprită/suspendată.

1 Când un cablu audio este conectat la mufa AUDIO IN, deconectați cablul.

Când un cablu audio este conectat la mufa AUDIO IN nu veți auzi muzică de la niciun dispozitiv BLUETOOTH.

2 Conectați difuzorul cu dispozitivul BLUETOOTH.

Când conexiunea BLUETOOTH este realizată, veți auzi mesajul de ghidare vocală (BLUETOOTH connected (BLUETOOTH conectat)) de la difuzor, iar indicatorul  (BLUETOOTH) se aprinde constant în loc să clipească.

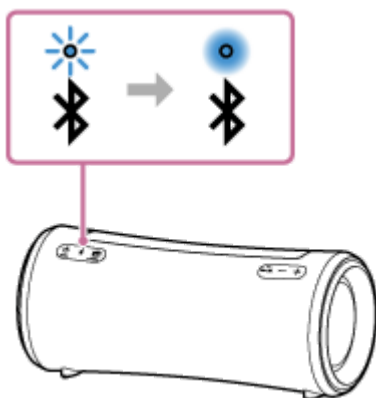

3 Începeți redarea pe dispozitivul BLUETOOTH.

4 Ajustați volumul prin apăsarea butoanelor (volum) -/+ de pe difuzor sau prin operarea dispozitivului BLUETOOTH.

Când apăsați butoanele (volum) -/+ de pe difuzor sau ajustați volumul de pe dispozitivul BLUETOOTH, indicatorul  (alimentare) clipește o dată sau de 3 ori.

În funcție de dispozitivul BLUETOOTH pe care îl utilizați, este posibil ca indicatorul  (alimentare) de pe difuzor să nu clipească, chiar dacă reglați volumul dispozitivului BLUETOOTH.

Mențineți apăsată butoanele (volum) -/+ pentru ajustări rapide.

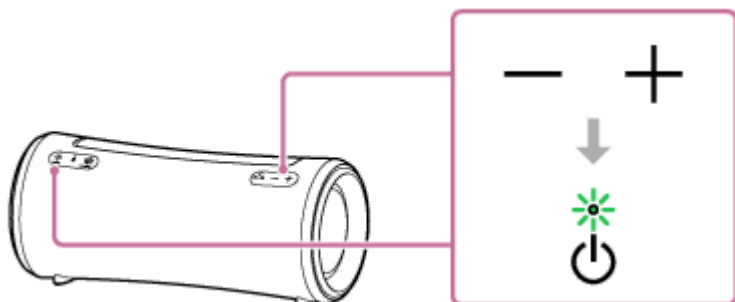

În timpul redării, puteți utiliza butoanele de pe difuzor pentru a efectua următoarele operații.



Suspendare

Apăsați butonul  (redare) /  (apelare) în timpul redării pentru a suspenda redarea. Apăsați din nou pentru a anula suspendarea.

Saltul la începutul piesei următoare

Apăsați butonul  (redare) /  (apelare) rapid de două ori în timpul redării.

Saltul la începutul piesei curente sau anterioare*

Apăsați rapid butonul  (redare) /  (apelare) rapid de 3 ori în timpul redării.

* Operațiile variază în funcție de dispozitivul BLUETOOTH utilizat.

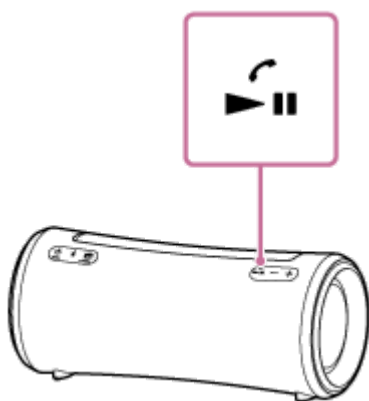

Sugestie

- Cât timp difuzorul este conectat la o priză c.a. prin adaptorul c.a. (furnizat), bateria încorporată a difuzorului se poate încărca și în timp ce se redă muzică de la difuzor. Însă, în funcție de utilizarea difuzorului, procesul de încărcare completă poate dura mult timp. Dacă doriți să utilizați difuzorul în timp ce încărcați bateria, reduceți volumul difuzorului sau opriți-l complet și lăsați bateria să se încarce complet înainte de a utiliza difuzorul.
- Când setați volumul difuzorului la nivel maxim sau minim, indicatorul  (alimentare) clipește de 3 ori.

Notă

- Pentru dispozitivele Apple iOS, difuzorul este compatibil cu iOS 10.0 sau versiuni ulterioare. Nu este disponibilă o conexiune prin BLUETOOTH pe dispozitivele cu iOS 9.x sau versiuni anterioare.
- Dacă apar probleme în comunicare, este posibil ca dispozitivul BLUETOOTH să reacționeze incorect la operațiile efectuate cu difuzorul.
- Când redarea muzicală este în curs pe un dispozitiv BLUETOOTH, nu conectați un dispozitiv la mufa AUDIO IN. Prin conectarea unui dispozitiv la mufa AUDIO IN, difuzorul intră automat în modul AUDIO IN și nu auziți muzică de la niciun dispozitiv

BLUETOOTH.

- Cât timp difuzorul are dispozitivul conectat la mufa AUDIO IN, puteți continua să ascultați muzică de la dispozitivul BLUETOOTH conectat printr-o conexiune BLUETOOTH dacă selectați, de exemplu, [My Library] în „Sony | Music Center”.
- În cazul utilizării într-un loc cu temperatură ridicată, volumul se poate reduce pentru a proteja bateria încorporată.
- Când bateria încorporată este aproape descărcată, volumul maxim al difuzorului scade.
- În funcție de dispozitivul BLUETOOTH, este posibil să fie necesar să ajustați volumul sau să reglați setarea de ieșire audio din dispozitivul conectat.
- Pot apărea paraziți sau întreruperi în redarea sunetului, în funcție de dispozitivul BLUETOOTH conectat la difuzor, de mediul de comunicare sau de mediul de utilizare.

Subiect asociat

- [Închiderea conexiunii BLUETOOTH \(după utilizare\)](#)
- [Încărcarea difuzorului](#)

Difuzor fără fir
SRS-XG300

Selectarea calității pentru redarea muzicii prin conexiunea BLUETOOTH (codec)

Preferințele „Prioritizare calitate sunet” și „Prioritizare conexiune stabilă” sunt disponibile în difuzor pentru calitatea conexiunii BLUETOOTH. Preferința „Prioritizare calitate sunet” oferă compatibilitate nu numai cu SBC, dar și cu AAC și LDAC în cazul redării muzicii la înaltă calitate, în timp ce preferința „Prioritizare conexiune stabilă” permite redarea muzicii printr-o conexiune BLUETOOTH mai stabilă. La momentul achiziției, preferința „Prioritizare calitate sunet” este selectată.

Codecuri acceptate

- Prioritizare calitate sunet (setare implicită): Codecul optim este selectat automat dintre AAC, LDAC și SBC.
- Prioritizare conexiune stabilă: SBC este selectat.



1 Porniți difuzorul.

Indicatorul  (BLUETOOTH) clipește* în albastru.

* Dacă dispozitivul BLUETOOTH care a fost conectat anterior la difuzor se află în apropiere, difuzorul poate fi conectat automat la dispozitiv. În acest caz, indicatorul  (BLUETOOTH) de pe difuzor se aprinde în albastru.

2 Schimbați calitatea conexiunii BLUETOOTH.

Când se utilizează butoanele difuzorului

1. Apăsăți prelungit butonul  (redare) /  (apelare) și butonul  (BLUETOOTH) simultan timp de aproximativ 2 secunde.

Când setarea este modificată pe preferința „Prioritizare conexiune stabilă”, indicatorul  (alimentare) clipește de 3 ori în verde.

Când setarea este modificată pe preferința „Prioritizare calitate sunet”, indicatorul  (alimentare) clipește de două ori în verde.

Când difuzorul este conectat la dispozitivele BLUETOOTH, toate conexiunile sunt automat dezactivate și restabilite, aplicându-se noua configurație.

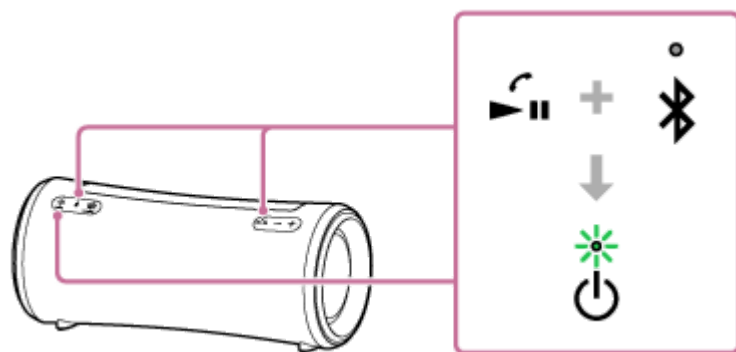

Sugestie

- Cu condiția ca difuzorul să fie conectat la o priză c.a. prin adaptorul c.a. furnizat, puteți schimba calitatea conexiunii BLUETOOTH și când difuzorul este dezactivat.

Când se utilizează „Sony | Music Center”

1. Asociați difuzorul cu un dispozitiv BLUETOOTH precum smartphone-uri.
Când s-a realizat o conexiune BLUETOOTH, veți auzi mesajul de ghidare vocală (BLUETOOTH connected (BLUETOOTH conectat)) de la difuzor.

2. Atingeți [Music Center] pe smartphone etc. pentru a porni aplicația.



Music Center

3. Atingeți [SRS-XG300].

4. Atingeți [Settings] - [Sound] - [Bluetooth Connection Quality] și apoi selectați [Priority on Sound Quality] sau [Priority on Stable Connection].

5. Dezactivați conexiunea cu dispozitivul BLUETOOTH și apoi stabiliți-o din nou.
Preferința devine utilizabilă.

Sugestie

- Când utilizați funcția Pereche Stereo sau funcția Petreceri Conectate, codec-ul comută automat pe SBC.

Notă

- Când preferința „Prioritizare calitate sunet” este selectată, pot apărea zgomote sau întreruperea sunetului, în funcție de setarea dispozitivului BLUETOOTH și a condițiilor ambiante. În astfel de cazuri, schimbați calitatea conexiunii BLUETOOTH pe preferința „Prioritizare conexiune stabilă”.

Subiect asociat

- [Utilizarea funcției de așteptare BLUETOOTH \(pornire automată\)](#)
- [Funcțiile oferite de „Sony | Music Center”](#)

Difuzor fără fir
SRS-XG300

Închiderea conexiunii BLUETOOTH (după utilizare)

Când ați terminat redarea de muzică de pe dispozitivul BLUETOOTH, efectuați oricare dintre următoarele operații pentru a închide conexiunea prin BLUETOOTH.

Când conexiunea BLUETOOTH este întreruptă, veți auzi mesajul de ghidare vocală (BLUETOOTH disconnected (BLUETOOTH deconectat)) de la difuzor.

- Opriți funcția BLUETOOTH din dispozitivul BLUETOOTH.
Pentru detalii, consultați instrucțiunile de utilizare ce însoțesc dispozitivul.
- Opriți dispozitivul BLUETOOTH.
- Opriți difuzorul.

Sugestie

- Când utilizați funcția Pereche Stereo, dacă dezactivați un singur difuzor, celălalt difuzor este dezactivat automat. Conexiunea BLUETOOTH dintre ele este deconectată.
- Când finalizați redarea muzicii, este posibil să se închidă automat conexiunea prin BLUETOOTH, în funcție de dispozitivul BLUETOOTH.

Subiect asociat

- [Oprirea alimentării](#)
- [Funcțiile oferite de „Sony | Music Center”](#)
- [Funcție Așteptare automată \(economisire energie\)](#)

Difuzor fără fir
SRS-XG300

Ascultarea muzicii de pe un dispozitiv audio portabil, etc.

Puteți utiliza difuzorul prin conectarea unui dispozitiv audio portabil etc. la difuzor printr-un cablu audio (disponibil în comerț).

Notă

- Înainte de a realiza o conexiune între difuzor și un dispozitiv audio portabil, reduceți volumul difuzorului și dispozitivului pentru a evita emiterea bruscă de sunete puternice din difuzor.

1 Conectați un dispozitiv la mufa AUDIO IN cu un cablu audio (disponibil în comerț).

Pentru conexiune, utilizați un cablu audio cu o mufă mini stereo (fără rezistență)^{*1} la ambele capete.

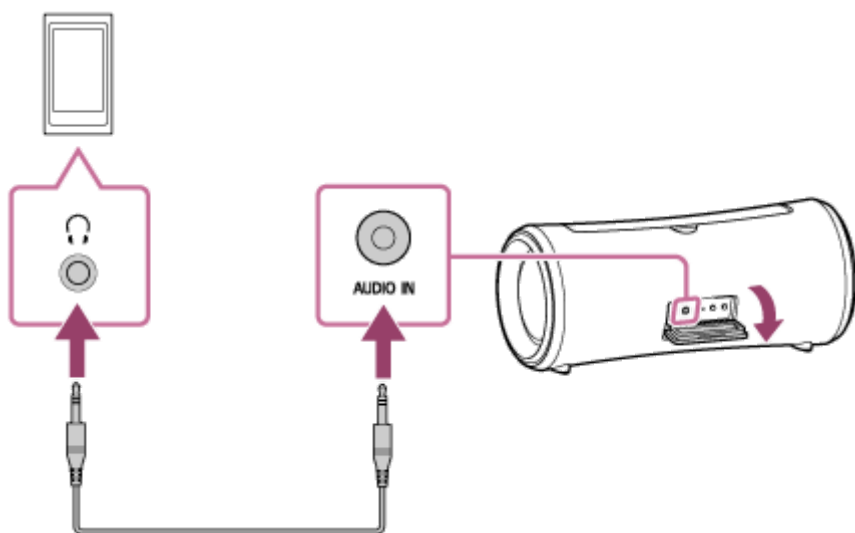

^{*1} Dacă utilizați un cablu audio (cu mufe mini stereo) cu o rezistență semnificativă, este posibil ca sunetul să fie mai redus. Prin urmare, asigurați-vă că utilizați un cablu (cu mufe mini stereo) fără rezistență.

2 Porniți difuzorul.

Indicatorul  (alimentare) se aprinde în verde.^{*2}

^{*2} Dacă un dispozitiv BLUETOOTH care a fost conectat anterior la difuzor se află în apropiere, difuzorul poate fi conectat automat la dispozitiv. În acest caz, indicatorul  (BLUETOOTH) de pe difuzor se aprinde în albastru.

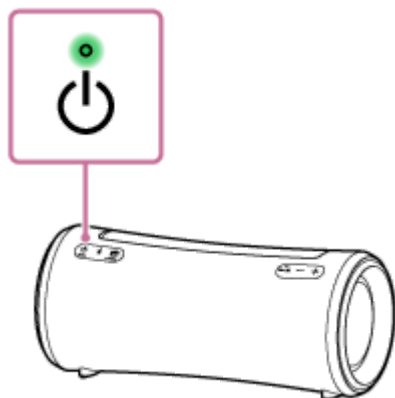

Porniți și începeți redarea pe dispozitivul conectat.

4 Reglați volumul la un nivel moderat pe dispozitivul conectat.

Dacă volumul este ajustat prin operații pe dispozitivul audio portabil conectat, indicatorul  (alimentare) de pe difuzor nu se va aprinde intermitent.

5 Apăsați butoanele (volum) –/+ pentru a regla volumul.

Când apăsați butoanele (volum) –/+ pentru a regla volumul, indicatorul  (alimentare) clipește o dată sau de 3 ori.

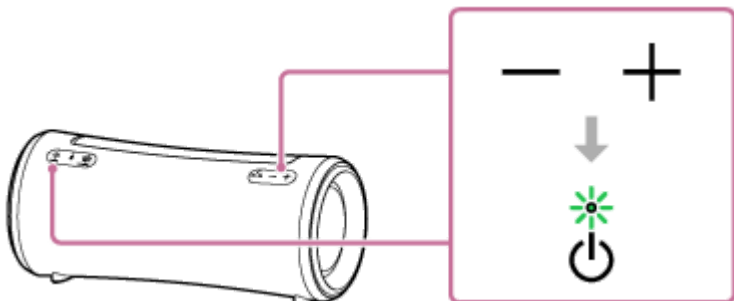

Sugestie

- Dacă nu puteți auzi sunetul, creșteți volumul pe dispozitivul conectat.
- Atât timp cât difuzorul este conectat la un telefon smartphone sau mobil prin conexiunea HFP (Hands-free Profile) BLUETOOTH, puteți vorbi la telefon în regim hands-free în timp ce ascultați muzică de la dispozitivul conectat la difuzor printr-un cablu audio.

Notă

- Când este conectat un cablu audio la mufa AUDIO IN, se acordă prioritate ieșirii audio prin mufa AUDIO IN, iar ieșirea audio de la dispozitivul BLUETOOTH este dezactivată. În funcție de starea conexiunii prin BLUETOOTH, indicatorul  (BLUETOOTH) de pe difuzor se aprinde intermitent sau constant în albastru. Acest fenomen nu indică însă o defecțiune.
- Cât timp difuzorul are un cablu audio conectat, puteți continua să ascultați muzică de la dispozitivul BLUETOOTH conectat printr-o conexiune BLUETOOTH dacă selectați, de exemplu, [My Library] în „Sony | Music Center”.
- Când funcția Pereche Stereo sau funcția Petreceri Conectate este utilizată, difuzorul nu poate transmite muzica redată pe dispozitivul care este conectat la mufa AUDIO IN printr-un cablu audio.
- Când difuzorul este în modul AUDIO IN, îl puteți configura pentru funcția Pereche Stereo sau funcția Petreceri Conectate și cu „Sony | Music Center”. Însă, după finalizarea unei configurări, difuzorul este comutat automat pe modul BLUETOOTH.
- Când conectați un dispozitiv audio portabil la mufa AUDIO IN și redați muzică, nu puteți utiliza butoanele de pe difuzor pentru a efectua operații, cum ar fi suspendarea redării, trecerea la începutul melodiei următoare și saltul la începutul melodiei curente.
- Nu utilizați mufa AUDIO IN în locuri în care este probabil ca difuzorul să fie stropit cu apă. Adaptorul c.a., precum și mufa și porturile (USB/AUDIO IN) din spatele capacului nu sunt proiectate nici să reziste la apă, nici la praf.
- Nu uitați să închideți capacul complet după deconectarea cablului audio de la difuzor. Capacul joacă un rol foarte important în menținerea performanțelor de rezistență la apă și la praf.

Subiect asociat

- [Funcție Așteptare automată \(economisire energie\)](#)

Difuzor fără fir
SRS-XG300

Comutarea efectelor de sunet

Vă puteți delecta cu efectele de sunet pe difuzor.

Obținerea unui sunet mai dinamic (efect MEGA BASS)

Puteți urma una dintre următoarele proceduri pentru configurare.
La momentul achiziției, efectul de sunet MEGA BASS este activat.

- În „Sony | Music Center”, atingeți [SRS-XG300] - [Settings] - [Sound] - [Sound Effect] - [MEGA BASS].
- Apăsați butonul MEGA BASS de pe difuzor.
La fiecare apăsare pe buton, efectul de sunet MEGA BASS este activat sau dezactivat.

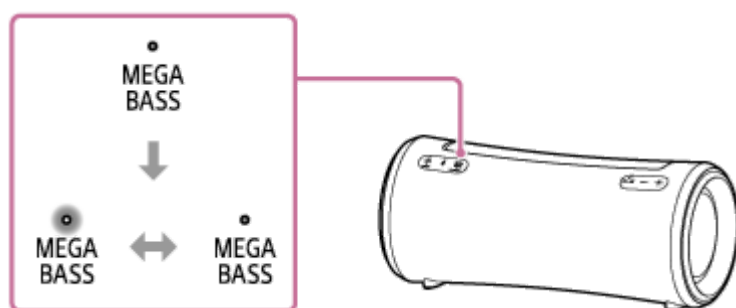

Obținerea senzației de prezență la un eveniment live (efectul LIVE SOUND)



În „Sony | Music Center”, atingeți [SRS-XG300] - [Settings] - [Sound] - [Sound Effect] - [LIVE SOUND].

Ajustarea setării egalizatorului în funcție de preferința dvs. (CUSTOM)

1. În „Sony | Music Center”, atingeți [SRS-XG300] - [Settings] - [Sound].
2. Efectuați următoarele acțiuni.
 - Atingeți [Sound Effect] - [CUSTOM].
 - Atingeți [Custom EQ] și apoi ajustați setarea egalizatorului în funcție de preferințe.

Utilizarea difuzorului cu un consum energetic mai redus al bateriei reîncărcabile (STAMINA)

Puteți urma una dintre următoarele proceduri pentru configurare.
La momentul achiziției, opțiunea de alimentare STAMINA este dezactivată.

- Apăsați prelungit butonul MEGA BASS/  STAMINA de pe difuzor timp de aproximativ 2 secunde. Indicatorul STAMINA se aprinde în alb pentru a indica activarea opțiunii de alimentare STAMINA. Pentru a dezactiva opțiunea de alimentare STAMINA, apăsați prelungit butonul MEGA BASS/  STAMINA încă o dată timp de aproximativ 2 secunde.

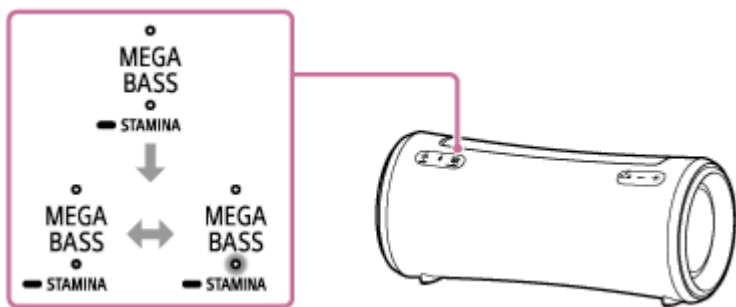

- În „Sony | Music Center”, atingeți [SRS-XG300] - [Settings] - [Power Option], apoi selectați [STAMINA].

Când opțiunea de alimentare STAMINA este activată, funcția de iluminare și efectele de sunet, inclusiv MEGA BASS, sunt dezactivate.

Difuzor fără fir
SRS-XG300

Ascultarea muzicii fără fir, cu 2 difuzoare (funcția Pereche Stereo)

Pentru a utiliza funcția Pereche Stereo, sunt necesare 2 difuzoare SRS-XG300. Prin conectarea a 2 difuzoare prin conexiunea BLUETOOTH, vă puteți bucura de muzică la un nivel superior.

2 difuzoare conectate prin conexiunile BLUETOOTH redau sunetele în modul stereo, cu 1 difuzor redând sunetul pe canalul drept (partea dreaptă), iar celălalt, pe canalul stâng (partea stângă).

Înainte de a utiliza difuzorul, asigurați-vă de următoarele:

- Efectuați actualizarea software-ului preinstalat la ultima versiune pe fiecare difuzor care se conectează pentru funcție.
(Pentru detalii despre procedura de actualizare, consultați [Actualizarea software-ului preinstalat.](#))
- Asigurați-vă că cele 2 difuzoare care se conectează la funcție se află pe o distanță de 1 m unul față de celălalt.
- Opriți redarea muzicală dacă este în curs.

Puteți realiza sau întrerupe o conexiune pentru funcția Pereche Stereo cu „Sony | Music Center”.

Pentru detalii despre „Sony | Music Center”, consultați următorul URL:

<https://www.sony.net/smcqa/>

Notă

- Când funcția Pereche Stereo este utilizată, difuzorul nu poate transmite muzica redată pe dispozitivul care este conectat la mufa AUDIO IN printr-un cablu audio.
- Când difuzorul este în modul AUDIO IN, îl puteți configura pentru funcția Pereche Stereo și cu „Sony | Music Center”. Însă, după finalizarea unei configurări, difuzorul este comutat automat pe modul BLUETOOTH.
- Prin conectarea unui dispozitiv audio portabil sau a unui dispozitiv echivalent la mufa AUDIO IN, acesta trece automat în modul AUDIO IN și se dezactivează funcția Pereche Stereo.
- Pentru a evita emiterea bruscă de sunete puternice din difuzor, reduceți volumul difuzorului și al dispozitivului BLUETOOTH sau opriți redarea pe dispozitivul BLUETOOTH înainte de a realiza conexiunea cu dispozitivul BLUETOOTH.

Sugestie

- Prin utilizarea funcției Pereche Stereo, se comută automat codecul pe SBC.
- Dacă opriți difuzoarele, nu se dezactivează și funcția Pereche Stereo. Când unul dintre difuzoare este repornit, acesta încearcă să realizeze o conexiune pentru funcția Pereche Stereo. Pentru a utiliza funcția Pereche Stereo, porniți celălalt difuzor în decurs de 1 minut. Însă, când funcția de așteptare BLUETOOTH rămâne activă* pe ambele difuzoare, dacă porniți unul dintre difuzoare, celălalt este automat pornit și se realizează o conexiune pentru funcția Pereche Stereo între difuzoare.

* Cu condiția ca difuzorul să fie conectat la o priză c.a. prin adaptorul c.a. furnizat, funcția așteptare BLUETOOTH este pornită.

Subiect asociat

- [Utilizarea funcției de așteptare BLUETOOTH \(pornire automată\)](#)
- [Instalarea „Sony | Music Center”](#)
- [Actualizarea software-ului preinstalat](#)

Difuzor fără fir
SRS-XG300

Audiții prin redare fără fir cu mai multe difuzoare (funcția Petrecheri Conectate)

Puteți conecta mai multe difuzoare (până la 100 difuzoare) compatibile cu funcția Petrecheri Conectate prin conexiunile BLUETOOTH și vă puteți bucura de redarea muzicală.

Produsele compatibile cu funcția Party Chain fără fir nu permit conectarea.

Dispozitive* compatibile cu funcția Petrecheri Conectate:

LSPX-S3, SRS-XP700, SRS-XP500, SRS-XG500, SRS-XG300, SRS-XB43, SRS-XB33, SRS-XB23, SRS-XE300, SRS-XE200

* În funcție de țară sau de regiune, unele dintre dispozitivele compatibile nu sunt disponibile pentru achiziție.

Înainte de a utiliza difuzorul, asigurați-vă de următoarele:

- Efectuați actualizarea software-ului preinstalat la ultima versiune pe fiecare difuzor care se conectează pentru funcție.
(Pentru detalii despre procedura de actualizare, consultați [Actualizarea software-ului preinstalat.](#))
- Asigurați-vă că toate difuzoarele care se conectează la funcție se află pe o distanță de 1 m unul față de celălalt.
- Opriți redarea muzicală dacă este în curs.

1 Utilizați „Sony | Music Center” pentru a seta difuzorul pentru funcția Petrecheri Conectate.

Pentru detalii despre „Sony | Music Center”, consultați următorul URL:
<https://www.sony.net/smcqa/>

2 Începeți redarea prin dispozitivul BLUETOOTH și ajustați volumul la un nivel moderat.

Aceași muzică este redată de la toate difuzoarele.

Când ajustați volumul pe dispozitivul BLUETOOTH sau difuzorul conectat la dispozitiv (difuzorul setat ca primul sistem), volumele tuturor difuzoarelor sunt ajustate automat. Pentru alte difuzoare (difuzorul al doilea sau alte ansambluri ulterioare), puteți ajusta volumul pe fiecare în parte.

Schimbarea dispozitivului BLUETOOTH sau difuzorului conectat sau închiderea funcției Petrecheri Conectate

Opriți redarea muzicală în prealabil.

Sugestie

- Modul de iluminare al difuzorului variază în funcție de tipul difuzorului care este configurat ca prim difuzor.
- Când utilizați funcția Petrecheri Conectate, codecul comută automat pe SBC.

Notă

- Când funcția Petrecheri Conectate este utilizată, difuzorul nu poate transmite muzica redată pe dispozitivul care este conectat la mufa AUDIO IN printr-un cablu audio.
- Când difuzorul este în modul AUDIO IN, îl puteți configura pentru funcția Petrecheri Conectate și cu „Sony | Music Center”. Însă, după finalizarea unei configurări, difuzorul este comutat automat pe modul BLUETOOTH.

- Prin conectarea unui dispozitiv audio portabil sau a unui dispozitiv echivalent la mufa AUDIO IN, acesta trece automat în modul AUDIO IN și se dezactivează funcția Petrecheri Conectate.
- În timpul vizionării de filme folosind funcția Petrecheri Conectate, poate exista un decalaj între video și audio.

Subiect asociat

- [Instalarea „Sony | Music Center”](#)
- [Actualizarea software-ului preinstalat](#)

5-039-105-41(1) Copyright 2022 Sony Corporation

Difuzor fără fir
SRS-XG300

Efectuarea unui apel video pe un computer

În timpul unui apel video pe un computer, puteți utiliza difuzorul pentru conversații wireless la telefon.

1 Conectați difuzorul la un computer printr-o conexiune BLUETOOTH.

2 Porniți o aplicație de apeluri video pe computer.

3 Vizualizați setările*¹ aplicației de apeluri video.

- Pentru apelurile video de pe computer, selectați profilul BLUETOOTH, însă nu pentru redarea muzicii (A2DP), ci pe cel pentru conversații telefonice (conexiune HFP). Când este selectat profilul BLUETOOTH pentru redarea muzicii (conexiune A2DP), este posibil ca să nu fie disponibile conversațiile telefonice.
- Pentru setările difuzorului, selectați [Headset earphone (SRS-XG300 Hands-Free)]*², profilul BLUETOOTH pentru conversații telefonice (conexiune HFP). ([Speakers (SRS-XG300 Stereo)]*² este profilul BLUETOOTH pentru redarea muzicii.)
- Pentru setările microfonului, selectați [Headset microphone (SRS-XG300 Hands-Free)]*², profilul BLUETOOTH pentru conversații telefonice (conexiune HFP).
- În funcție de aplicația dvs. pentru apeluri video, selectarea profilului [Headset earphone (SRS-XG300 Hands-Free)]*² sau [Headset microphone (SRS-XG300 Hands-Free)]*², profilul BLUETOOTH pentru conversații telefonice (conexiunea HFP) sau [Speakers (SRS-XG300 Stereo)]*², profilul BLUETOOTH pentru redarea muzicală (conexiunea A2DP) poate să nu fie disponibilă pentru setările difuzorului sau microfonului și se poate afișa numai [SRS-XG300]. În acest caz, selectați [SRS-XG300].
- Pentru întrebări frecvente și răspunsuri la acestea, vizitați site-ul web de asistență pentru clienți.

*¹ În funcție de aplicația dvs. pentru apeluri video, este posibil ca această funcție să nu fie disponibilă.

*² Etichetele pot varia în funcție de computerul dvs. sau de aplicația de apeluri video.

Sugestie

- Dacă nu puteți vizualiza setările aplicației de apeluri video sau nu puteți selecta profilul [Headset earphone (SRS-XG300 Hands-Free)] sau [Headset microphone (SRS-XG300 Hands-Free)], profilul BLUETOOTH pentru conversații telefonice (conexiunea HFP), selectați [Headset earphone (SRS-XG300 Hands-Free)] sau [Headset microphone (SRS-XG300 Hands-Free)] pentru setările de pe computer, apoi realizați o conexiune. Pentru detalii, consultați subiectele următoare.
 - [Conectarea la un computer printr-o conexiune BLUETOOTH \(Windows®\)](#)
 - [Conectarea cu un computer printr-o conexiune BLUETOOTH \(Mac\)](#)
- Pe un computer Mac, profilurile BLUETOOTH atât pentru redarea muzicii (A2DP), cât și pentru conversații telefonice (conexiunea HFP) sunt utilizate pentru apeluri video, iar selectarea profilului nu este necesară.

Notă

- Când difuzorul este conectat la un computer tip Mac și un smartphone într-o conexiune multipunct, este posibil ca aplicația de apel video să nu funcționeze corect. În astfel de cazuri, întrerupeți conexiunea prin BLUETOOTH dintre difuzor și smartphone.

Subiect asociat

- Conectarea la un computer printr-o conexiune BLUETOOTH (Windows®)
- Conectarea cu un computer printr-o conexiune BLUETOOTH (Mac)
- Conectarea simultană a difuzorului cu 2 dispozitive BLUETOOTH (conexiune multipunct)
- Închiderea conexiunii BLUETOOTH (după utilizare)
- Ce pot face pentru a remedia o problemă?

5-039-105-41(1) Copyright 2022 Sony Corporation

Difuzor fără fir
SRS-XG300

Primirea unui apel

Vă puteți bucura de apeluri hands-free cu un telefon smartphone sau mobil care acceptă profilul BLUETOOTH HFP (Hands-free Profile) prin conexiunea BLUETOOTH.

- Dacă telefonul dvs. smartphone sau mobil acceptă și HFP, și HSP, setați-l să utilizeze HFP.
- Operațiile pot varia în funcție de telefonul smartphone sau mobil. Consultați instrucțiunile de utilizare furnizate odată cu telefonul smartphone sau mobil.

Despre tonurile de apel

Când se primește un apel, redarea se suspendă și un ton de apel se va auzi prin difuzor.

Tonul de apel variază în următoarele moduri, în funcție de telefonul dvs. smartphone sau mobil.

- Tonul de apel setat în difuzor
- Tonul de apel setat în telefonul smartphone sau mobil
- Tonul de apel setat în telefonul smartphone sau mobil doar pentru o conexiune BLUETOOTH

1 Conectați difuzorul cu un telefon smartphone sau mobil.

Când conexiunea BLUETOOTH este realizată, veți auzi mesajul de ghidare vocală (BLUETOOTH connected (BLUETOOTH conectat)) de la difuzor, iar indicatorul  (BLUETOOTH) se aprinde constant în loc să clipească.

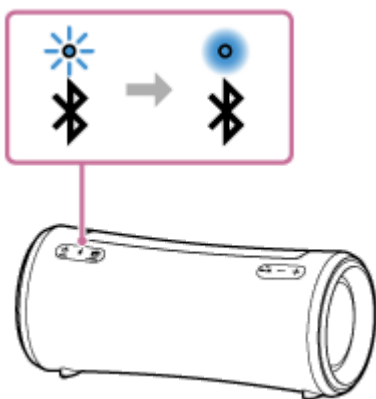

În timpul utilizării funcției Pereche Stereo sau funcției Petreceri Conectate

Conectați-vă la difuzorul în care indicatorul  (BLUETOOTH) clipește în albastru. În următorii pași și următoarele operațiuni din timpul unui apel hands-free, acționați difuzorul care este conectat la telefonul smartphone sau mobil.

2 Apăsați butonul (redare) / (apelare) când primiți un apel.

Vorbiți în microfonul difuzorului (①).

Când se primește un apel, redarea se suspendă și un ton de apel se aude de la difuzor.

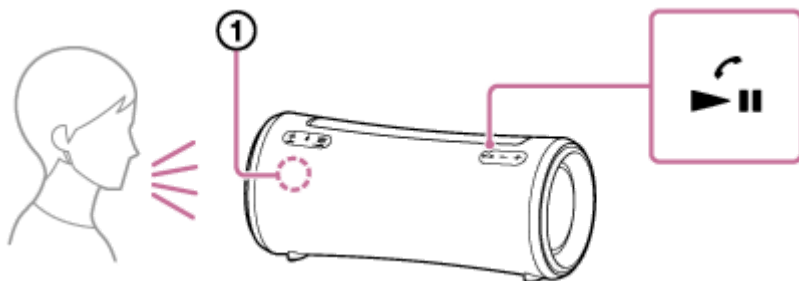

Dacă niciun ton de apel nu se aude prin difuzor

Este posibil ca difuzorul să nu fie conectat cu un telefon smartphone sau mobil cu HFP. Verificați starea conexiunii de pe telefonul smartphone sau mobil.

3 În timp ce telefonul sună sau purtați o conversație telefonică, reglați volumul apăsând butoanele (volum) –/+ de pe difuzor sau utilizând smartphone-ul sau telefonul mobil.

Când apăsați butoanele (volum) –/+ de pe difuzor sau ajustați volumul de pe smartphone sau telefonul mobil, indicatorul  (alimentare) clipește o dată sau de 3 ori.

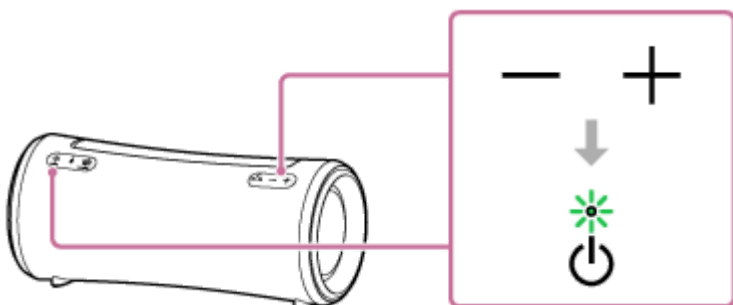

4 Pentru a termina apelul, apăsați butonul (redare)/ (apelare).

Dacă ascultați muzică înainte de apel, redarea se va relua când se termină apelul. Dacă încheiați un apel prin acționarea telefonului smartphone sau mobil, redarea se va relua de asemenea când se încheie apelul, dacă ascultați muzică înainte de apel.

Sugestie

- Unele telefoane smartphone sau mobile dau prioritate utilizării unității de telefon când primesc un apel. În cazul conexiunii prin HFP, comutați dispozitivul de apelare pe difuzor, acționându-vă telefonul smartphone sau mobil.
- Dacă apelantul nu poate auzi sau de-abia vă poate auzi vocea, apropiați-vă de difuzor și apoi vorbiți în microfonul acestuia.
- Volumul de redare a muzicii și apelare este setat în mod independent în difuzor.

Notă

- În cazul dispozitivelor Apple iOS, difuzorul este compatibil cu iOS 10.0 sau o versiune ulterioară. Nu este disponibilă o conexiune prin BLUETOOTH pe dispozitivele cu iOS 9.x sau versiuni anterioare.
- Când folosiți funcția Pereche Stereo sau funcția Petreceri Conectate, sunetul apelului telefonic este transmis doar din difuzorul cu indicator albastru aprins  (BLUETOOTH).
- În funcție de telefonul smartphone sau mobil, este posibil ca redarea să nu se suspende când primiți un apel.
- Utilizați un telefon smartphone sau mobil la cel puțin 50 cm de difuzor. Pot apărea paraziti dacă difuzorul și telefonul smartphone sau mobil sunt prea apropiate unul de celălalt.
- Dacă este conectat un cablu audio la mufa AUDIO IN a difuzorului, nu puteți asculta muzică de pe dispozitivul BLUETOOTH. Cu toate acestea, dacă este activă conexiunea prin BLUETOOTH, funcția hands-free este disponibilă.

- În funcție de modelul telefonului dvs. smartphone sau mobil, sistemul de operare sau aplicațiile instalate, este posibil ca unele funcții de apelare hands-free să nu fie utilizate în mod corect.

Subiect asociat

- [Asocierea și conectarea cu dispozitive BLUETOOTH®](#)
- [Închiderea conexiunii BLUETOOTH \(după utilizare\)](#)
- [Efectuarea unui apel](#)

5-039-105-41(1) Copyright 2022 Sony Corporation

Difuzor fără fir
SRS-XG300

Efectuarea unui apel

Vă puteți bucura de apeluri hands-free cu un telefon smartphone sau mobil care acceptă profilul BLUETOOTH HFP (Hands-free Profile) prin conexiunea BLUETOOTH.

- Dacă telefonul dvs. smartphone sau mobil acceptă și HFP, și HSP, setați-l să utilizeze HFP.
- Operațiile pot varia în funcție de telefonul smartphone sau mobil. Consultați instrucțiunile de utilizare furnizate odată cu telefonul smartphone sau mobil.

1 Conectați difuzorul cu un telefon smartphone sau mobil.

Când conexiunea BLUETOOTH este realizată, veți auzi mesajul de ghidare vocală (BLUETOOTH connected (BLUETOOTH conectat)) de la difuzor, iar indicatorul  (BLUETOOTH) se aprinde constant în loc să clipească.

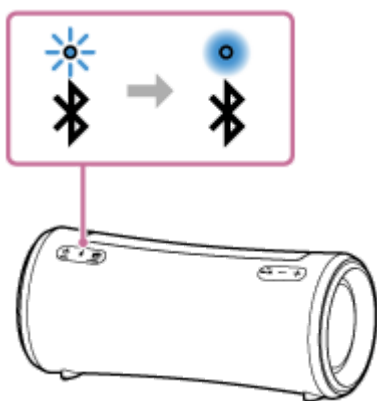

În timpul utilizării funcției Pereche Stereo sau funcției Petreceri Conectate



Conectați-vă la difuzorul în care indicatorul  (BLUETOOTH) clipește în albastru. În următorii pași și următoarele operațiuni din timpul unui apel hands-free, acționați difuzorul care este conectat la telefonul smartphone sau mobil.

2 Acționați telefonul smartphone sau mobil pentru a efectua un apel.

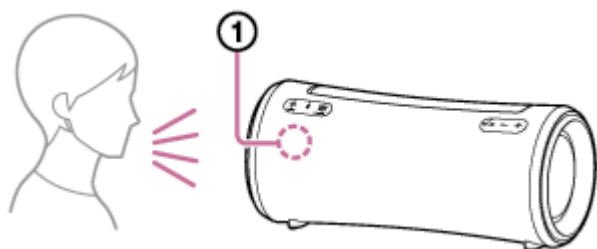
Când efectuați un apel, redarea se întrerupe și tonul se aude de la difuzor. În cazul în care persoana apelată preia apelul, vorbiți în microfonul (1) difuzorului.



Dacă niciun ton de apel se aude prin difuzor

- Este posibil ca difuzorul să nu fie conectat cu un telefon smartphone sau mobil cu HFP. Verificați starea conexiunii de pe telefonul smartphone sau mobil.
- Comutați dispozitivul de apelare pe difuzor, apăsând prelungit butonul  (redare)/  (apelare) timp de aproximativ 2 secunde.

3 În timp ce telefonul sună sau purtați o conversație telefonică, reglați volumul apăsând butoanele (volum) –/+ de pe difuzor sau utilizând smartphone-ul sau telefonul mobil.

Când apăsați butoanele (volum) –/+ de pe difuzor sau ajustați volumul de pe smartphone sau telefonul mobil, indicatorul  (alimentare) clipește o dată sau de 3 ori.

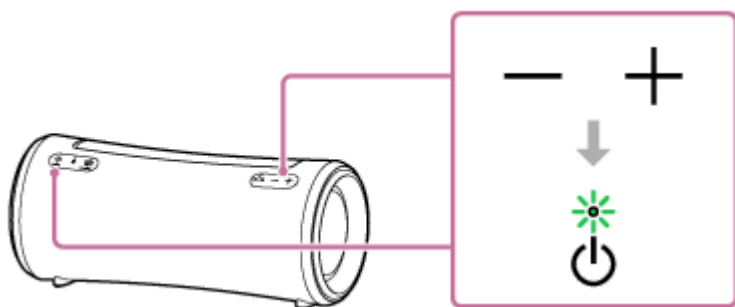

4 Pentru a termina apelul, apăsați butonul  (redare) /  (apelare).

Dacă ascultați muzică înainte de apel, redarea se va relua când se termină apelul. Dacă încheiați un apel prin acționarea telefonului smartphone sau mobil, redarea se va relua de asemenea când se încheie apelul, dacă ascultați muzică înainte de apel.

Sugestie

- Dacă apelantul nu poate auzi sau de-abia vă poate auzi vocea, apropiați-vă de difuzor și apoi vorbiți în microfonul acestuia.
- Volumul de redare a muzicii și apelare este setat în mod independent în difuzor.

Notă

- În cazul dispozitivelor Apple iOS, difuzorul este compatibil cu iOS 10.0 sau o versiune ulterioară. Nu este disponibilă o conexiune prin BLUETOOTH pe dispozitivele cu iOS 9.x sau versiuni anterioare.
- Când folosiți funcția Pereche Stereo sau funcția Petreceri Conectate, sunetul apelului telefonic este transmis doar din difuzorul cu indicator albastru aprins  (BLUETOOTH).
- În funcție de telefonul smartphone sau mobil, este posibil ca redarea să nu se suspende când efectuați un apel.
- Utilizați un telefon smartphone sau mobil la cel puțin 50 cm de difuzor. Pot apărea parazii dacă difuzorul și telefonul smartphone sau mobil sunt prea apropiate unul de celălalt.
- Dacă este conectat un cablu audio la mufa AUDIO IN a difuzorului, nu puteți asculta muzică de pe dispozitivul BLUETOOTH. Cu toate acestea, dacă este activă conexiunea prin BLUETOOTH, funcția hands-free este disponibilă.

Subiect asociat

- [Asocierea și conectarea cu dispozitive BLUETOOTH®](#)
- [Închiderea conexiunii BLUETOOTH \(după utilizare\)](#)
- [Primirea unui apel](#)

Difuzor fără fir
SRS-XG300

Funcțiile oferite de „Sony | Music Center”

„Sony | Music Center” este o aplicație pentru controlul dispozitivelor audio Sony care sunt compatibile cu „Sony | Music Center” prin smartphone-ul dvs., etc.

Pentru detalii despre „Sony | Music Center”, consultați următorul URL:

<https://www.sony.net/smcqa/>

Operațiile care pot fi efectuate pe un difuzor cu „Sony | Music Center”

- Setarea funcției Petreceri Conectate
- Setarea funcției Pereche Stereo, comutarea canalelor audio dreapta (partea dreaptă) și stânga (partea stângă)
- Setarea calității sunetului și ajustarea egalizatorului
- Indicarea încorporată a nivelului bateriei
- Setările Opțiuni alimentare (STAMINA, modul Întreținere baterie, funcția Așteptare automată, funcția Așteptare Bluetooth, Nivel baterie (voce) și Sunet pornire/oprire alimentare)
- Setarea de iluminare (Iluminare) (comutarea modului Lighting Mode)
- Comutarea sursei audio între dispozitivul conectat printr-o conexiune BLUETOOTH și dispozitivul conectat la mufa AUDIO IN pentru redare
- Se comută Calitate conexiune Bluetooth (Prioritizare calitate sunet/Prioritizare conexiune stabilă)
- Gestionarea conexiunii multipunct (conexiune simultană cu 2 BLUETOOTH dispozitive)
- Vizualizarea actualizării sau versiunii software-ului difuzorului
- Operații, inclusiv realizarea și întreruperea conexiunilor cu dispozitivele BLUETOOTH

etc.

Notă

- Funcțiile pe care le puteți controla cu „Sony | Music Center” variază în funcție de dispozitivul conectat. Specificațiile și designul aplicației se pot schimba fără notificare prealabilă.
- Pentru dispozitivele Apple iOS, difuzorul este compatibil cu iOS 10.0 sau versiuni ulterioare. Nu este disponibilă o conexiune prin BLUETOOTH pe dispozitivele cu iOS 9.x sau versiuni anterioare.
- Trebuie să utilizați cea mai recentă versiune de „Sony | Music Center”. Dacă nu puteți conecta difuzorul și un dispozitiv BLUETOOTH printr-o conexiune BLUETOOTH sau dacă există o problemă precum nedifuzarea sunetului, dezinstalați „Sony | Music Center” și încercați din nou conexiunea prin BLUETOOTH. Pentru detalii despre „Sony | Music Center”, consultați Google Play (Play Store) sau App Store.
- Rețineți că „Sony | Music Center” și „Music Center for PC” sunt aplicații diferite.

- Instalarea „Sony | Music Center”
- Încărcarea difuzorului
- Activarea/dezactivarea luminii difuzorului (funcția de iluminare)
- Conectarea simultană a difuzorului cu 2 dispozitive BLUETOOTH (conexiune multipunct)
- Selectarea calității pentru redarea muzicii prin conexiunea BLUETOOTH (codec)
- Ascultarea muzicii fără fir, cu 2 difuzoare (funcția Pereche Stereo)
- Audiții prin redare fără fir cu mai multe difuzoare (funcția Petreceri Conectate)
- Actualizarea software-ului preinstalat

5-039-105-41(1) Copyright 2022 Sony Corporation

Difuzor fără fir
SRS-XG300

Instalarea „Sony | Music Center”

Instalați „Sony | Music Center” pe smartphone-ul dvs., etc. din Google Play (Play Store) sau din App Store. În cazul dispozitivelor Apple iOS, „Sony | Music Center” poate fi instalat pe dispozitive cu iOS 11.0 sau versiuni ulterioare. Nu este disponibilă instalarea pe dispozitivele cu iOS 10.x sau versiuni anterioare.

- 1 Descărcați „Sony | Music Center” din Google Play (Play Store) sau App Store și instalați aplicația.



Sony Music Center



- 2 Când instalarea s-a încheiat, lansați „Sony | Music Center”.

Notă

- Rețineți că „Sony | Music Center” și „Music Center for PC” sunt aplicații diferite.
- Trebuie să utilizați cea mai recentă versiune de „Sony | Music Center”. Dacă nu puteți conecta difuzorul și un dispozitiv BLUETOOTH printr-o conexiune BLUETOOTH sau dacă există o problemă precum nedifuzarea sunetului, dezinstalați „Sony | Music Center” și încercați din nou conexiunea prin BLUETOOTH. Pentru detalii despre „Sony | Music Center”, consultați Google Play (Play Store) sau App Store.

Subiect asociat

- [Funcțiile oferite de „Sony | Music Center”](#)

Difuzor fără fir
SRS-XG300

Funcțiile oferite de „Fiestable”

„Fiestable” este o aplicație care permite utilizarea de dispozitive audio Sony compatibile cu „Fiestable” de pe smartphone-uri etc.

Comenzi disponibile

- DJ Control
Puteți include efecte de sunet în stil DJ (Isolator etc.) în muzica redată la momentul respectiv.

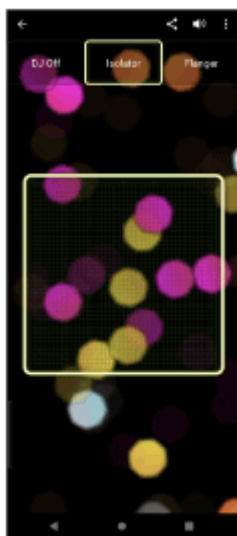

- Illumination
Puteți seta funcția de iluminare.

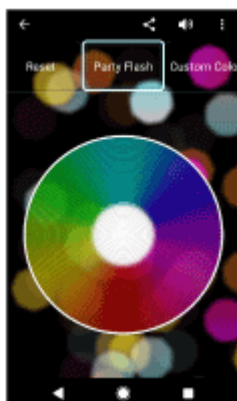

- Motion Control
Puteți efectua operații audio dacă agitați smartphone-ul.

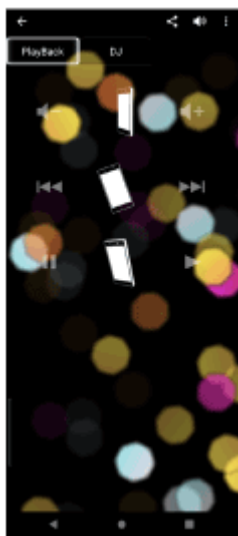

- **Voice Control**
Puteți utiliza difuzorul dacă roștiți comenzi vocale presetate în microfonul din smartphone/iPhone.
- **Party Light**
Puteți sincroniza iluminarea ecranului de la mai multe smartphone-uri/iPhone-uri cu funcția de iluminare a acestui difuzor.
- **Party Playlist**
Dvs. și musafirii dvs. puteți adăuga melodii favorite într-o listă de redare, de pe mai multe dispozitive BLUETOOTH.

Sugestie

- Funcțiile pe care le puteți controla cu „Fiestable” variază în funcție de dispozitivul conectat. Specificația și designul aplicației se pot schimba fără notificare prealabilă.

Notă

- Pentru dispozitivele Apple iOS, difuzorul este compatibil cu iOS 10.0 sau versiuni ulterioare. Nu este disponibilă o conexiune prin BLUETOOTH pe dispozitivele cu iOS 9.x sau versiuni anterioare.

Difuzor fără fir
SRS-XG300

Instalarea „Fiestable”

Instalați „Fiestable” pe smartphone-ul dvs., etc. din Google Play (Play Store) sau din App Store. În cazul dispozitivelor Apple iOS, „Sony | Music Center” poate fi instalat pe dispozitive cu iOS 11.0 sau versiuni ulterioare. Nu este disponibilă instalarea pe dispozitivele cu iOS 10.x sau versiuni anterioare.

- 1 Descărcați „Fiestable” din Google Play (Play Store) sau App Store și instalați aplicația.



Fiestable 

- 2 Când instalarea este finalizată, lansați „Fiestable” din ecranul „Sony | Music Center”.



Notă

- Trebuie să utilizați cea mai recentă versiune de „Fiestable”.

Subiect asociat

- [Funcțiile oferite de „Fiestable”](#)

Difuzor fără fir
SRS-XG300

Utilizarea funcției de asistență vocală (aplicația Google™)

Prin utilizarea caracteristicii de aplicație Google care însoțește smartphone-ul Android, puteți vorbi în microfonul difuzorului pentru a utiliza smartphone-ul Android.

Următoarea secțiune explică modul de utilizare pentru aplicația Google.

1 Selectați aplicația Google pentru [Assist App] în [Assist & Voice input].

Pe smartphone-ul Android, selectați [Settings] - [Apps & notifications] - [Advanced] - [Default apps] - [Assist & Voice input] și selectați aplicația Google pentru [Assist App].

Operația de mai sus are doar rol exemplificativ. Pentru detalii, consultați instrucțiunile de utilizare ce însoțesc smartphone-ul Android.

Pentru detalii despre aplicația Google, consultați instrucțiunile de utilizare sau site-ul de asistență pentru smartphone-ul Android sau site-ul Google Play (Play Store).

Notă

- Este posibil să fie necesară cea mai recentă versiune a aplicației.
- Este posibil ca aplicația Google să nu fie activată din difuzor, în funcție de specificațiile smartphone-ului Android.

2 Conectați difuzorul la smartphone-ul compatibil Android prin conexiunea BLUETOOTH.

3 În timp ce difuzorul este conectat la smartphone-ul Android prin conexiunea BLUETOOTH și smartphone-ul Android este în așteptare sau redă muzică, apăsați prelungit butonul ►|| (redare) / 📞 (apelare) timp de aproximativ 2 secunde.

Aplicația Google este activată și veți auzi sunetul de pornire.

4 Efectuați o cerere către aplicația Google prin microfonul difuzorului.

Pentru detalii despre aplicația Google, de exemplu detalii privind aplicațiile care funcționează cu aplicația Google, consultați instrucțiunile de utilizare care însoțesc smartphone-ul compatibil Android.

Notă

- Aplicația Google nu poate fi activată când spuneți „OK Google” prin microfonul difuzorului, chiar dacă setarea [OK Google] a smartphone-ului Android este activată.

Difuzor fără fir
SRS-XG300

Utilizarea funcției de asistență vocală (Siri)

Prin utilizarea funcției Siri care însoțește dispozitivele iPhone, puteți vorbi în microfonul difuzorului pentru a utiliza iPhone.

Următoarea secțiune explică modul de utilizare pentru Siri.

1 Activați Siri.

Pe iPhone, selectați [Settings] - [Siri & Search] și activați [Listen for "Hey Siri"].

Operația de mai sus are doar rol exemplificativ. Pentru detalii, consultați instrucțiunile de utilizare ce însoțesc dispozitivul dvs. iPhone.

Pentru detalii privind Siri, consultați instrucțiunile de utilizare sau site-ul de asistență pentru iPhone.

2 Conectați difuzorul la iPhone prin conexiunea BLUETOOTH.

3 În timp ce difuzorul este conectat la iPhone prin conexiunea BLUETOOTH și iPhone este în așteptare sau redă muzică, apăsați prelungit pe butonul ►|| (redare)/ (apelare) timp de aproximativ 2 secunde.

Siri este activată și veți auzi sunetul de pornire.

4 Efectuați o cerere către Siri prin microfonul difuzorului.

Pentru detalii despre Siri, de exemplu privind aplicațiile compatibile cu Siri, consultați instrucțiunile de utilizare furnizate cu iPhone.

Notă

- În cazul dispozitivelor Apple iOS, difuzorul este compatibil cu iOS 10.0 sau o versiune ulterioară. Nu este disponibilă o conexiune prin BLUETOOTH pe dispozitivele cu iOS 9.x sau versiuni anterioare.
- Siri nu poate fi activată când spuneți „Hey Siri” prin difuzorul microfonului, chiar dacă setarea [Listen for "Hey Siri"] de pe iPhone este activată.

Difuzor fără fir
SRS-XG300

Despre indicatoare







Indicator CHARGE (portocaliu)

Stins	Difuzorul a încheiat încărcarea.
Aprins	Difuzorul este în curs de încărcare.
Se aprinde intermitent încet	Bateria încorporată funcționează la 20% sau mai puțin și necesită încărcare.
Clipește de 3 ori și se stinge	Dacă indicatorul CHARGE clipește de 3 ori și se stinge când porniți difuzorul, bateria încorporată s-a epuizat și necesită încărcare.

Notă

- Cât timp difuzorul este pornit, acesta încarcă bateria încorporată atâta timp cât difuzorul este conectat la o priză c.a. prin adaptorul c.a. furnizat.
Însă, în funcție de utilizarea difuzorului, procesul de încărcare completă poate dura mult timp. Se recomandă să opriți difuzorul înainte de a încărca bateria.
- Dacă temperatura ambientală este extrem de scăzută sau ridicată, difuzorul va întrerupe încărcarea bateriei încorporate, din motive de siguranță. Este posibil ca încărcarea să se întrerupă în cazul în care continuă mult timp. Dacă se produce o astfel de situație, creșteți temperatura sau reduceți-o la o temperatură de funcționare între 5 °C și 35 °C, deconectați și reconectați adaptorul c.a. și apoi lăsați difuzorul să încarce din nou bateria încorporată.

Indicator (alimentare)

Stins	Difuzorul este dezactivat.
Se aprinde (verde)	Difuzorul este activat.
Se aprinde (portocaliu)	Difuzorul este dezactivat. Difuzorul este setat în modul așteptare BLUETOOTH.
Se aprinde intermitent (verde sau portocaliu)	<ul style="list-style-type: none"> ● De fiecare dată când apăsați butoanele (volum) +/-, indicatorul clipește o dată în verde. ● Când acționați butoanele (volum) +/-, iar volumul este setat la cel mai mic nivel (0) sau cel mai înalt nivel (50 pentru redarea muzicală/15 pentru apeluri telefonice), indicatorul clipește de 3 ori în verde. ● Când butonul  (redare)/  (apelare) și butonul (volum) - sunt menținute apăstate simultan aproximativ 5 secunde și funcția Așteptare automată este oprită, indicatorul clipește de 3 ori în portocaliu. ● Când butonul  (redare)/  (apelare) și butonul (volum) - sunt menținute simultan apăstate aproximativ 5 secunde și funcția Așteptare automată este activată, indicatorul clipește de două ori în portocaliu. ● Când butonul  (redare)/  (apelare) și butonul  (BLUETOOTH) sunt menținute apăstate simultan aproximativ 2 secunde și preferința „Prioritizare conexiune stabilă” este selectată

	<p>pentru calitatea conexiunii BLUETOOTH, indicatorul clipește de 3 ori în verde.</p> <ul style="list-style-type: none"> ● Când butonul ►► (redare)/ ◀ (apelare) și butonul ⌘ (BLUETOOTH) sunt menținute apăsată simultan aproximativ 2 secunde și preferința „Priorizare calitate sunet” este selectată pentru calitatea conexiunii BLUETOOTH, indicatorul clipește de două ori în verde. ● Pe măsură ce procesul de actualizare a software-ului avansează, activitatea indicatorului verde ⏻ (alimentare) se modifică (de la 5 aprinderi la 4, o singură aprindere și apoi stins*). ● Când difuzorul este pornit pentru prima dată după actualizarea software, indicatorul clipește de 3 ori în verde odată cu indicatorul albastru intermitent ⌘ (BLUETOOTH), pentru a vă informa că actualizarea este încheiată.
Clipește de două ori (portocaliu)	S-a detectat o eroare în timpul încărcării bateriei. Oprți imediat încărcarea, așteptați câteva timp, apoi încărcați bateria încorporată de la capăt. Pentru detalii, consultați Note privind încărcarea .
Clipește de trei ori (portocaliu)	Se detectează o anomalie, precum o apăsare nevalidă a unui buton sau întreruperea unei conexiuni BLUETOOTH (eroare de circuit electric). Urmați pașii descriși în Repornirea difuzorului pentru a reporni difuzorul.
Clipește de patru ori (portocaliu)	<ul style="list-style-type: none"> ● Actualizarea software a fost anulată de „Sony Music Center”. ● Actualizare software nereușită.

* În funcție de situație, este posibil să nu puteți vedea toate modelele de iluminare.

Indicatorul ⌘ (BLUETOOTH) (albastru)

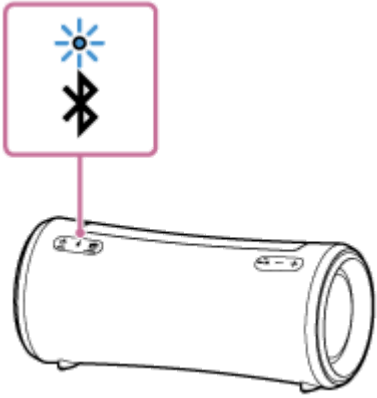
Aprins	Difuzorul este conectat la un dispozitiv BLUETOOTH.
Se aprinde intermitent	<ul style="list-style-type: none"> ● Actualizarea software a fost anulată de „Sony Music Center”. ● Actualizare software nereușită. ● Când difuzorul pornește pentru prima dată după actualizarea software, indicatorul clipește de 3 ori odată cu indicatorul verde ⏻ (alimentare), pentru a vă informa că actualizarea este încheiată.
Clipește de două ori	<p>Difuzorul intră în modul de asociere.</p> 
Se aprinde intermitent încet	Difuzorul așteaptă un dispozitiv BLUETOOTH la care să se conecteze.

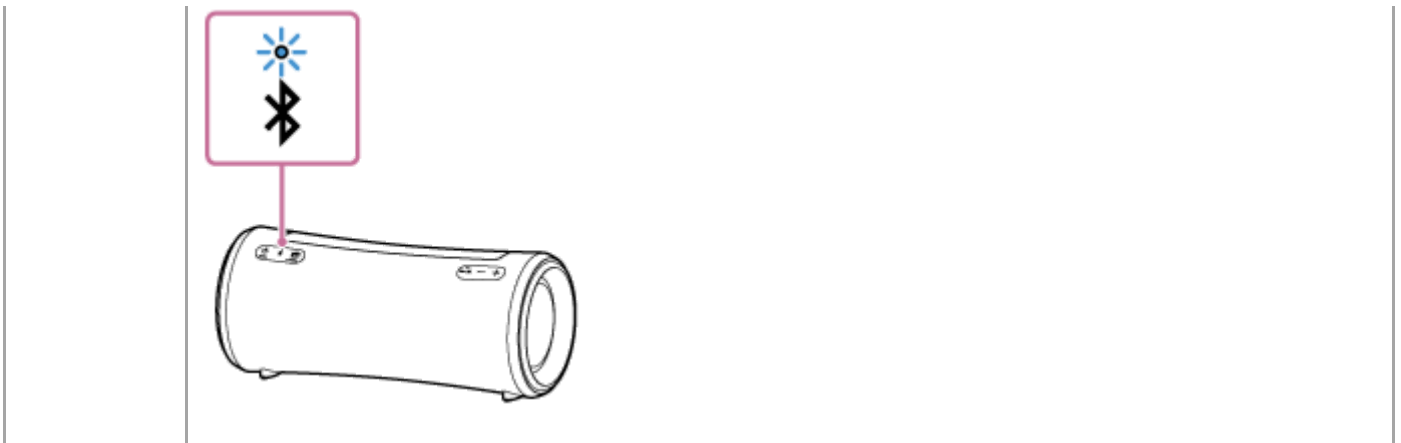

Indicator MEGA BASS (alb)

Aprins	Efectul de sunet este setat pe MEGA BASS.
Stins	Efectul de sunet este setat pe altul decât MEGA BASS.

Indicator STAMINA (alb)

Aprins	Efectul de sunet este setat pe STAMINA.
Stins	Efectul de sunet este setat pe altul decât STAMINA.

Subiect asociat

- [Componente și comenzi](#)
- [Funcțiile oferite de „Sony | Music Center”](#)

Difuzor fără fir
SRS-XG300

Actualizarea software-ului preinstalat

Când o nouă versiune a software-ului este lansată, puteți actualiza software-ul pre-instalat al difuzorului prin următoarele metode.

Prin actualizarea software-ului, se vor adăuga noi caracteristici, permițându-vă să vă bucurați de mai mult confort și stabilitate în utilizare.

1 Conectați difuzorul la o priză c.a. cu adaptorul c.a. furnizat.

Actualizările de software nu pot fi realizate atunci când se utilizează bateria încorporată.

2 Porniți difuzorul.

Indicatorul  (alimentare) se aprinde în verde.

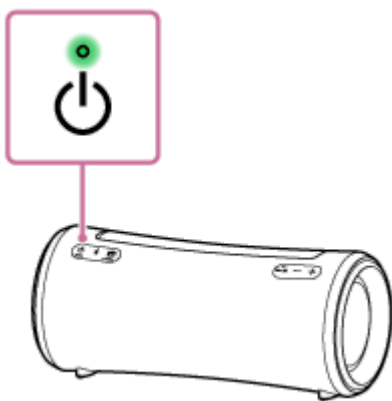

3 Atingeți [Music Center] pe smartphone etc. pentru a porni aplicația.



Music Center



4 Atingeți [SRS-XG300].

Când o nouă versiune a software-ului este lansată, se afișează o notă privind actualizarea pe ecranul „Sony | Music Center”.

5 Urmați instrucțiunile de pe ecran pentru a actualiza.

Pe măsură ce procesul de actualizare a software-ului avansează, activitatea indicatorului verde  (alimentare) se modifică (de la 5 aprinderi la 4, o singură aprindere și apoi stins).

În funcție de situație, este posibil să nu puteți vedea toate modelele de iluminare.

Când difuzorul pornește pentru prima dată după actualizarea software-ului, indicatoarele  (alimentare) și  (BLUETOOTH) clipesc de 3 ori, pentru a vă informa că actualizarea s-a încheiat.

6 Confirmați versiunea software-ului difuzorului.

În „Sony | Music Center”, atingeți [SRS-XG300] – [Settings] – [System].
„XXX” afișat sub „SRS-XG300” indică versiunea software.

Sugestie

- Când actualizarea software este nereușită, opriți difuzorul și apoi reporniți-l. Difuzorul va reveni din starea de eroare.

Notă

- Când încercarea de actualizare software eșuează, încărcați bateria reîncărcabilă încorporată până când s-a încărcat la 40% sau mai mult.

Subiect asociat

- [Încărcarea difuzorului](#)
- [Despre indicatoare](#)

Difuzor fără fir
SRS-XG300

Măsuri de precauție

Siguranța

- Consultați și Ghid de referință ce însoțește difuzorul.
- Informații importante precum denumirea modelului se află în următoarele locuri:
 - Pe partea interioară a capacului din partea din spate a difuzorului
 - Pe suprafața adaptorului c.a.

Pentru adaptorul c.a.

- Când decuplați adaptorul c.a., nu uitați să îl prindeți de secțiunea de adaptor, și nu de cablu.
- Adaptorul c.a. furnizat este conceput exclusiv pentru utilizarea cu acest difuzor. Nu trebuie să se utilizeze în combinație cu niciun alt dispozitiv.

Amplasarea

- Pentru a elimina riscul de defecțiuni, evitați următoarele locuri când așezați sau lăsați acest difuzor.
 - Locurile supuse temperaturilor înalte, de exemplu în lumina solară directă sau sub echipamente de iluminare, lângă o sursă de căldură sau în saune
 - În interiorul unui vehicul cu geamurile închise (mai ales în timpul verii)
 - În locuri cu mult praf
 - În locuri supuse vibrațiilor puternice
- Așezați acest difuzor pe o suprafață plată și plană. Dacă îl așezați pe o suprafață înclinată, difuzorul se poate răsturna sau poate cădea de pe suprafață în urma vibrațiilor produse, provocând rănirea, defecțiuni sau reducerea performanțelor.
- În funcție de condițiile în care este așezat acest difuzor, se poate răsturna sau cădea de pe suprafață. Nu lăsați obiecte de valoare în apropierea difuzorului.
- Acest difuzor nu este antimagnetic. Țineți obiectele susceptibile la magnetism (benzi înregistrate, ceasuri, carduri de debit și de credit cu bandă magnetică etc.) departe de difuzor. Când transportați difuzorul, țineți cont și de acest aspect.

Pentru mânerul retractabil

- Mânerul cu care este prevăzut acest difuzor este un mâner glisant. Utilizarea inadecvată a mânerului va provoca accidente, răni sau defecțiuni. Când utilizați mânerul, respectați următoarele indicații:
 - Cu excepția situațiilor în care se transportă difuzorul, evitați să exercitați o forță excesivă asupra mânerului, pentru a preveni deformarea sau deteriorarea.

- La utilizarea difuzorului, nu agățați mânerul de un cârlig sau un articol echivalent, pentru a evita riscul de deformare sau deteriorare.
- Când retrageți mânerul, nu uitați să preveniți prinderea degetelor sub mâner.
- Dacă mânerul are urme de nisip, eliminați nisipul prin clătire temeinică cu apă.

Alte note

- Nu folosiți și nu lăsați difuzorul în medii extrem de reci sau calde (cu temperatura în afara intervalului 5 °C – 35 °C). Dacă difuzorul este utilizat sau lăsat să funcționeze dincolo de intervalul de mai sus, este posibil ca difuzorul să se oprească automat pentru a proteja circuitele interne.
- Dacă utilizați difuzorul mai mult timp, temperatura sa poate crește, însă această manifestare nu reprezintă o defecțiune.
- La temperaturi mari, încărcarea se poate opri sau volumul se poate reduce pentru a proteja bateria.
- Chiar și dacă nu intenționați să utilizați difuzorul mult timp, încărcați bateria la capacitate maximă o dată la fiecare 6 luni pentru a-i menține performanțele.

Difuzor fără fir
SRS-XG300

Note privind încărcarea

Durata de viață a bateriei litiu-ion încorporate

- Chiar și dacă nu intenționați să utilizați difuzorul mult timp, încărcați bateria la capacitate maximă o dată la fiecare 6 luni pentru a-i menține performanțele.
- Dacă difuzorul nu este utilizat pentru o perioadă lungă de timp, încărcarea bateriei încorporate poate dura mai mult.
- Bateria reîncărcabilă încorporată are o durată de viață. Odată cu trecerea timpului și odată cu creșterea numărului de utilizări ale bateriei încorporate, capacitatea bateriei reîncărcabile încorporate scade lent. Dacă timpul în care bateria încorporată poate fi utilizată pare semnificativ mai scurt, deși ea a fost încărcată complet, contactați cel mai apropiat dealer Sony.
- Dacă timpul în care bateria încorporată poate fi utilizată pare semnificativ mai scurt, este posibil ca bateria reîncărcabilă încorporată să fi expirat.
- Durata de viață a bateriei reîncărcabile încorporate diferă în funcție de utilizare, mediu și metoda de stocare.

Atenție

Dacă difuzorul detectează o anomalie ca cele de mai jos în timp ce încarcă bateria încorporată, indicatorul  (alimentare) începe să clipească de două ori în portocaliu.

- Temperatura ambiantă depășește intervalul de 5 °C – 35 °C.
- Când încărcarea la bateria încorporată continuă mult timp.

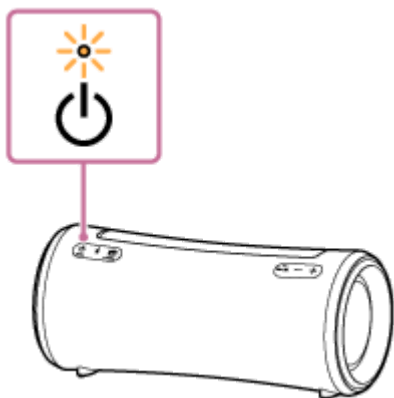

Când s-a detectat o anomalie a bateriei încorporate, opriți imediat încărcarea, așteptați câteva timp, apoi încărcați din nou bateria încorporată. Dacă problema persistă, luați legătura cu cea mai apropiată reprezentanță Sony.

Notă

- Durata de încărcare variază în funcție de condițiile de utilizare ale bateriei încorporate.
- Încărcați difuzorul la o temperatură ambiantă cuprinsă între 5 °C și 35 °C. Rețineți că temperatura camerei poate scădea la 5 °C sau mai puțin în funcție de anotimp, mai ales pe timp de iarnă.
- Difuzorul se încălzește în timpul încărcării. Aceasta nu reprezintă o defecțiune.

- Evitați expunerea la modificări rapide ale temperaturii, lumină solară directă, ceață, nisip, praf sau șocuri mecanice. De asemenea, nu lăsați niciodată difuzorul într-un vehicul parcat la soare.
- Cât timp difuzorul este conectat la o priză c.a. prin adaptorul c.a. furnizat, bateria încorporată a difuzorului se poate încărca și în timp ce difuzorul este pornit.
Însă, încărcarea poate dura mult timp, în funcție de utilizarea difuzorului. Se recomandă să opriți difuzorul înainte de a încărca bateria.
- Puteți încărca bateria încorporată a difuzorului prin conectarea difuzorului la un computer echipat și cu un port de încărcare USB. Cu toate acestea, nu s-a testat și constatat compatibilitatea tuturor computerelor cu această procedură, iar aceasta nu se aplică computerelor asamblate pe cont propriu.
- Într-un mediu extrem de rece sau de cald, încărcarea se oprește din motive de siguranță. Dacă încărcarea durează mult timp, și încărcarea difuzorului se oprește. Pentru a rezolva aceste probleme, deconectați adaptorul c.a. de la difuzor și conectați-l din nou la o temperatură de funcționare între 5 °C și 35 °C.
- La temperaturi mari, încărcarea se poate opri sau volumul se poate reduce pentru a proteja bateria.
- Încărcarea de la un hub USB este garantată numai dacă utilizați un hub USB cu alimentare proprie și cu siglă autorizată.
- Cât timp difuzorul este conectat la un computer neconectat la o priză c.a., difuzorul consumă bateria computerului. Nu lăsați computerul conectat la difuzor pe perioade lungi de timp, pentru a preveni epuizarea bateriei computerului.

Subiect asociat

- [Încărcarea difuzorului](#)

Difuzor fără fir
SRS-XG300

Note privind caracteristicile de rezistență la apă și la praf

Performanțele de rezistență la apă și la praf ale difuzorului

Difuzorul, cu capacul bine prins, are o specificație de rezistență la apă tip IPX7^{*1}, așa cum se specifică în „Grad de protecție contra scufundării în apă” din IEC60529 „Grad de protecție la pătrundere (Cod IP)”^{*3} și o specificație de rezistență la praf de IP6X^{*2}, așa cum se specifică în „Grade de protecție contra obiectelor străine solide”^{*3}.

Lichide cărora li se aplică specificațiile performanței de rezistență la apă

Aplicabil	apă proaspătă, apă de la robinet, apă din piscină
Nu este aplicabil	alte lichide față de cele de mai sus (apă cu săpun, apă cu detergent sau soluții de baie, șampon, apă de la izvoare termale, apă sărată etc.)

*1 Echivalență IPX7: Difuzorul a fost testat și își menține operabilitatea când este scufundat ușor în apă până la o adâncime de 1 m și este lăsat timp de 30 minute.

*2 Echivalență IP6X: Difuzorul a fost testat și continuă să blocheze praful după agitare timp de 8 ore într-un dispozitiv de testare care conține particule de praf cu un diametru de până la 75 μm.

*3 Accesoriile furnizate și conectorii acestei difuzor (USB/AUDIO IN) nu sunt nici rezistente la apă, nici la praf. Pentru a reduce pericolul de incendii sau electrocutare, nu expuneți difuzorul la apă sau la picături de apă când utilizați conectorii (USB/AUDIO IN). Nu așezați pe difuzor vase sau alte recipiente pline cu lichid.

Performanțele de rezistență la apă și la praf ale difuzorului sunt bazate pe măsurătorile noastre, în condițiile descrise aici. Rețineți că defecțiunile rezultate în urma scufundării în apă, provocate de utilizarea incorectă de către client, nu sunt acoperite de garanție.

Pentru a evita reducerea performanțelor de rezistență la apă și la praf

Acordați atenție maximă măsurilor de precauție de mai jos pentru a asigura buna funcționare a difuzorului.

- Această difuzor nu are o structură rezistentă la presiunea apei. Utilizarea difuzorului într-un loc în care se exercită o presiune ridicată a apei, de exemplu în duș, ar putea provoca defectarea sa.
- Nu turnați apă la temperaturi înalte și nu suflați aer încins din uscătoare de păr sau orice alt aparat direct pe difuzor. Nu utilizați niciodată difuzorul în locuri supuse temperaturilor ridicate, de exemplu în saune sau lângă surse de căldură.
- Manipulați capacul (①) cu grijă. Capacul joacă un rol foarte important în menținerea performanțelor de rezistență la apă și rezistență la praf. Când utilizați difuzorul, asigurați-vă că este închis complet capacul. Când închideți capacul, aveți grijă să nu permiteți pătrunderea obiectelor străine. Dacă nu este închis complet capacul, performanțele de rezistență la apă și rezistență la praf se pot reduce și pot provoca deteriorarea difuzorului în urma pătrunderii apei sau particulelor de praf în difuzor.

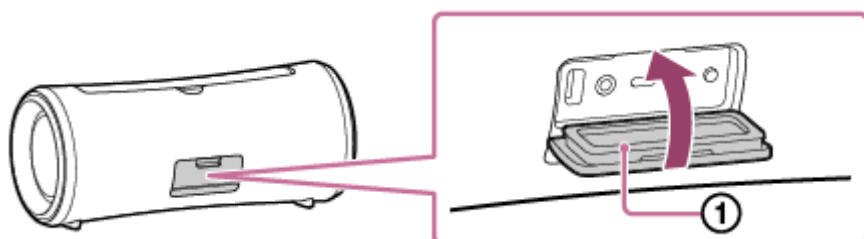

Difuzor fără fir
SRS-XG300

Cum se îngrijește difuzorul

Deși partea țesută a difuzorului are aplicat un tratament hidrofug, puteți utiliza difuzorul mai confortabil și pe o perioadă mai lungă de timp, urmând procedura de întreținere de mai jos.

- În cazul în care suprafața difuzorului devine murdară în următoarele cazuri, spălați imediat difuzorul cu apă proaspătă (apă de la robinet, etc.) pentru a elimina murdăria. Dacă lăsați murdăria pe suprafața sa, partea țesută sau secțiunea cu radiator pasiv (①) își poate schimba culoarea sau se poate deteriora sau difuzorul se poate defecta.
Ex.
 - Dacă difuzorul are nisip, sare (clor) sau alte reziduuri pe el după ce a fost utilizat într-o zonă montană, lângă o piscină etc.
 - Când difuzorul este pătat cu substanțe străine (protecție solară, ulei de bronzat etc.)
 - Când mânerul are nisip pe el

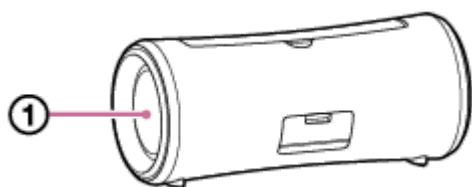

- Ștergeți umiditatea de pe suprafața sa și puneți difuzorul pe o cârpă moale și uscată, pentru a scurge apa colectată în interiorul difuzor. Apoi, uscați difuzorul într-un loc aerisit până ce ați eliminat complet umiditatea.
- Calitatea sunetului se poate schimba atunci când apa pătrunde în secțiunea cu difuzor sau cu radiator pasiv a difuzorului.
Aceasta nu este o defecțiune. Ștergeți umiditatea de pe suprafața sa și puneți difuzorul pe o cârpă moale și uscată, pentru a scurge apa colectată în interiorul difuzor. Apoi, uscați difuzorul într-un loc aerisit până ce ați eliminat complet umiditatea.

Notă

- În cazul în care suprafața difuzorului devine murdară, nu folosiți detergent, diluant, benzină, alcool, etc. pentru a curăța difuzorul, deoarece va afecta capacitățile hidrofuge din partea țesută a difuzorului.
- Mai ales în regiunile reci, nu uitați să ștergeți umezeala după ce utilizați difuzorul. Dacă lăsați umezeala pe suprafața acestuia, difuzorul poate îngheța și se poate defecta.
- În cazul în care granule de nisip etc. intră în partea țesută sau în altă parte a difuzorului, îndepărtați-le cu atenție. Nu folosiți niciodată un aspirator, etc. pe difuzor. Poate provoca deteriorarea secțiunii cu difuzor sau a altei părți a difuzorului.

Difuzor fără fir
SRS-XG300

Despre tehnologia wireless BLUETOOTH

Tehnologia wireless BLUETOOTH funcționează pe o rază de aproximativ 30 m.

Versiunea acceptată și profilurile standardului BLUETOOTH

Un profil este o serie de funcții standardizate pentru fiecare caracteristică a dispozitivelor BLUETOOTH. Difuzorul acceptă următoarea versiune și următoarele profiluri ale standardului BLUETOOTH.

Versiune BLUETOOTH acceptată: Standard BLUETOOTH, versiunea 5,2

Profiluri BLUETOOTH acceptate:

- A2DP (Advanced Audio Distribution Profile): Permite transmiterea și receptarea conținutului muzical de înaltă calitate.
- AVRCP (Audio Video Remote Control Profile): Permite ajustarea volumului și realizarea operațiilor de redare/suspendare a muzicii și salt la începutul piesei următoare/curente.
- HFP (Hands-free Profile)*: Permite efectuarea de apeluri telefonice hands-free și a operațiilor cu smartphone sau telefonul mobil.

* Dacă smartphone-ul sau telefonul mobil cu funcția BLUETOOTH acceptă atât HFP, cât și HSP, utilizați HFP (Hands-free Profile).

Rază de comunicare maximă

Utilizați tehnologia wireless BLUETOOTH între difuzor și un dispozitiv aflat la o distanță de 30 m de acesta.

Raza de comunicare maximă se poate reduce în următoarele condiții.

- Când există un obstacol cum ar fi o persoană, un obiect metalic sau un perete între difuzor și dispozitivul BLUETOOTH.
- Când un dispozitiv LAN fără fir este utilizat în apropierea difuzorului.
- Când este utilizat un cuptor cu microunde în apropierea difuzorului.
- Când un dispozitiv care generează radiații electromagnetice este utilizat în apropierea difuzorului.

Interferențe provocate de alte dispozitive

Deoarece dispozitivele BLUETOOTH și wireless LAN (IEEE802.11b/g) (2,4 GHz) folosesc aceeași frecvență, pot apărea interferențe la nivel de microunde, provocând reducerea vitezei de comunicare, paraziți, sau o conexiune incorectă dacă difuzorul este utilizat în apropierea unui dispozitiv wireless LAN.

Interferența provocate altor dispozitive

Microundele emise de un dispozitiv BLUETOOTH pot afecta funcționarea dispozitivelor electromedicale. Opriți difuzorul și alte dispozitive BLUETOOTH în următoarele locuri, deoarece puteți provoca accidente.

- Dacă sunt prezente gaze inflamabile, în spitale, pe tren, în avion sau într-o stație de alimentare cu carburant
- Lângă uși automate sau alarme de incendiu

Notă

- Pentru a putea utiliza funcția BLUETOOTH, dispozitivul BLUETOOTH care urmează să fie conectat trebuie să aibă același profil ca al difuzorului. Rețineți că, și dacă există același profil, funcționarea dispozitivelor poate varia în funcție de specificațiile lor.
- Din cauza caracteristicii BLUETOOTH fără fir, sunetul redat prin difuzor are o oarecare întârziere față de sunetul redat prin dispozitivul BLUETOOTH în timp ce vorbiți la telefon sau ascultați muzică.

- Difuzorul acceptă funcții de securitate care respectă standardul BLUETOOTH pentru a oferi o conexiune securizată când se utilizează tehnologia BLUETOOTH fără fir, însă este posibil ca securitatea să fie insuficientă, în funcție de setare. Aveți grijă când comunicați prin tehnologia BLUETOOTH fără fir.
- Nu ne asumăm răspunderea pentru scurgerile de informații apărute în timpul comunicării prin BLUETOOTH.
- Dispozitivele cu funcția BLUETOOTH trebuie să fie conforme cu standardul BLUETOOTH specificat de Bluetooth SIG, Inc. și trebuie să fie autentificate. Chiar dacă dispozitivul conectat este conform standardului BLUETOOTH de mai sus, unele dispozitive pot să nu fie conectate sau să nu funcționeze corect, în funcție de caracteristicile sau specificațiile dispozitivului.
- Pot apărea paraziți sau întreruperi în redarea sunetului, în funcție de dispozitivul BLUETOOTH conectat la difuzor, de mediul de comunicare sau de mediul de utilizare.
- Un dispozitiv cu un radio sau un tuner încorporat nu poate fi conectat la difuzor prin BLUETOOTH, deoarece pot apărea paraziți în timpul emisie.
- Amplasați difuzorul mai departe de televizor, radio sau tuner etc. deoarece pot apărea paraziți în timpul emisie.

Difuzor fără fir
SRS-XG300

Licențe

- Acest produs conține software pe care Sony îl utilizează conform unui acord de licențiere încheiat cu proprietarul drepturilor de autor corespunzător. Suntem obligați să anunțăm conținutul acestui acord clienților conform cerințelor din partea proprietarului drepturilor de autor pentru software. Vă rugăm să accesați următoarea adresă URL și citiți textul.
<https://rd1.sony.net/help/speaker/sl/22/>
- Software-ul inclus în acest produs conține software protejat prin drepturi de autor care este licențiat conform GPL/LGPL și alte licențe care pot necesita acces la codul sursă. Puteți găsi o copie a codului sursă relevant, după cum este necesar în conformitate cu licența GPL/LGPL (și alte licențe) la următoarea adresă URL. Puteți obține codul sursă de la noi, conform cerințelor licenței GPL/LGPL, pe un suport fizic pentru o perioadă de trei ani de la ultima livrare a acestui produs, completând formularul disponibil la următoarea adresă URL. Această ofertă este valabilă pentru oricine primește aceste informații.
<https://oss.sony.net/Products/Linux/>
Rețineți că Sony nu poate răspunde la nicio întrebare privind conținutul acestui cod sursă.
- Utilizarea simbolului Made for Apple înseamnă că un accesoriu a fost conceput pentru a fi conectat anume la produsul/produsele Apple identificate în simbol și a fost certificat de dezvoltator pentru a respecta standardele de performanță Apple. Apple nu este responsabil pentru utilizarea acestui dispozitiv sau pentru conformitatea acestuia la standardele de securitate și de reglementare.
Rețineți că utilizarea acestui accesoriu împreună cu un produs Apple poate afecta performanța conexiunii wireless.

Disclaimer privind serviciile oferite de terți

- Serviciile oferite de terți pot fi modificate, suspendate sau reziliate fără o notificare prealabilă. Sony nu poartă nicio responsabilitate în astfel de situații.

Difuzor fără fir
SRS-XG300

Mărci comerciale

- Google, Android și Google Play sunt mărci comerciale ale Google LLC.
- Numele LDAC™ este o marcă comercială a companiei Sony Group Corporation sau a entităților asociate ale acesteia.
- Marca verbală și siglele BLUETOOTH® sunt mărci comerciale înregistrate și aparțin Bluetooth SIG, Inc., iar utilizarea acestor mărci de către Sony Group Corporation și subsidiarii săi se face sub licență.
- Apple, sigla Apple, iPhone, iPod, iPod touch, Mac, macOS și Siri sunt mărci comerciale ale companiei Apple Inc., înregistrată în Statele Unite ale Americii și în alte țări.
App Store este o marcă de servicii a Apple Inc., înregistrată în Statele Unite ale Americii și în alte țări.
- IOS este o marcă comercială sau o marcă comercială înregistrată a Cisco în Statele Unite ale Americii și în alte țări și este utilizată sub licență.
- USB Type-C® și USB-C® sunt mărci comerciale înregistrate ale USB Implementers Forum.
- Microsoft, Windows și Windows Media sunt mărci comerciale înregistrate sau mărci comerciale ale Microsoft Corporation în Statele Unite ale Americii și/sau în alte țări.

Toate celelalte mărci comerciale și mărci comerciale înregistrate sunt mărci comerciale sau mărci comerciale înregistrate ale deținătorilor respectivi. În acest manual, simbolurile ™ și ® nu sunt specificate.

Difuzor fără fir
SRS-XG300

Ce pot face pentru a remedia o problemă?

Dacă difuzorul nu funcționează conform așteptărilor, încercați următorii pași pentru a rezolva problema.

- Identificați simptomele acestei probleme în acest Ghid de asistență și încercați măsurile de remediere indicate.
- Încărcați difuzorul.
Este posibil să puteți remedia anumite probleme prin încărcarea bateriei încorporate.
- Reporniți difuzorul.
- Inițializați difuzorul.
Prin această operație, se restabilesc setări precum cele de volum etc. la setările implicite și se șterg toate informațiile privind asocierea.
- Căutați informații cu privire la problemă pe site-ul de asistență pentru clienți.
- Accesați următoarele pagini principale de asistență pentru a obține informații de asistență privind difuzorul dvs.:
 - Pentru clienții din Americi:
<https://www.sony.com/am/support>
 - Pentru clienții din Europa:
<https://www.sony.eu/support>
 - Pentru clienții din China:
<https://service.sony.com.cn>
 - Pentru clienții din alte țări/regiuni:
<https://www.sony-asia.com/support>

Dacă operațiile de mai sus nu dau rezultate, consultați cel mai apropiat dealer Sony.

Subiect asociat

- [Repornirea difuzorului](#)
- [Inițializarea difuzorului](#)

Difuzor fără fir
SRS-XG300

Nu se poate încărca difuzorul

- Asigurați-vă că adaptorul c.a. este conectat în siguranță la difuzor. Apoi, asigurați-vă că adaptorul c.a. este bine conectat la o priză c.a.
 - Încărcați difuzorul la o temperatură ambiantă cuprinsă între 5 °C și 35 °C. Rețineți că temperatura camerei poate scădea la 5 °C sau mai puțin în funcție de anotimp, mai ales pe timp de iarnă.
-

Subiect asociat

- [Încărcarea difuzorului](#)
- [Despre indicatoare](#)
- [Note privind încărcarea](#)

Difuzor fără fir
SRS-XG300

Difuzorul nu poate fi activat sau difuzorul se oprește brusc

- Este posibil ca bateria reîncărcabilă încorporată să se fi epuizat sau să fie în curs de descărcare. Conectați difuzorul la o priză c.a. cu adaptorul c.a. furnizat pentru încărcarea bateriei.
 - S-ar putea ca funcția Așteptare automată să fi fost activată. Dezactivați funcția de Așteptare automată.
-

Subiect asociat

- [Încărcarea difuzorului](#)
- [Funcție Așteptare automată \(economisire energie\)](#)

Difuzor fără fir
SRS-XG300

Nu există sunet/Se aude sunet de la un singur difuzor/Nivel scăzut de sunet/Sunet distorsionat/Bâzâit sau paraziți în semnalul produs de difuzor/Vocea apelanților nu se aude sau se aude slab

- Verificați dacă sunt pornite atât difuzorul, cât și dispozitivul conectat.
- Măriți volumul difuzorului și dispozitivului conectat.
- În funcție de dispozitivul BLUETOOTH conectat, reglarea volumului pe dispozitivul BLUETOOTH poate să nu schimbe nivelul de volum al difuzorului (mai exact, indicatorul  (alimentare) nu se aprinde intermitent). Când volumul difuzorului pare scăzut, reglați nivelul volumului pe dispozitivul BLUETOOTH la un nivel adecvat, iar apoi reglați nivelul volumului difuzorului cu butoanele (volum) +/- de pe difuzor.
- Verificați dacă dispozitivul conectat redă sunetul.
- Pentru a utiliza o aplicație pentru apeluri video pe un computer, utilizați computerul pentru a schimba profilul BLUETOOTH pe HFP.
În timpul unui apel video, calitatea sunetului poate scădea în funcție de condițiile legăturii de comunicare.
- Asigurați-vă este deconectat cablul audio de la mufa AUDIO IN în timpul redării în modul BLUETOOTH.
- Asigurați-vă că este bine conectat cablul audio la mufa AUDIO IN în timpul redării în modul AUDIO IN.
- În cazul în care conectați un computer la difuzor, asigurați-vă că setarea de ieșire audio a computerului este setată pentru un dispozitiv BLUETOOTH.
- Verificați dacă difuzorul a stabilit conexiunea prin BLUETOOTH cu dispozitivul BLUETOOTH.
- Asociați difuzorul și dispozitivul BLUETOOTH din nou.
- Înainte de a conecta mai multe difuzoare prin conexiunea BLUETOOTH pentru funcția Pereche Stereo sau funcția Petreceri Conectate, este necesară actualizarea software-ului preinstalat la cea mai recentă versiune pe fiecare difuzor în parte.
- Dacă dispozitivul care este conectat la mufa AUDIO IN este mono, este posibil ca sunetul să se emită doar din difuzorul din stânga (canalul stâng).
- Dacă dispozitivul conectat are o funcție de egalizator, dezactivați-o.
- Țineți difuzorul departe de cuptoare cu microunde, LAN fără fir etc.
- Aduceți dispozitivul BLUETOOTH mai aproape de difuzor. Dacă există vreun obstacol între difuzor și dispozitivul BLUETOOTH, mutați-l la o parte.
- Dacă indicatorul CHARGE clipește lent, opriți difuzorul și încărcați bateria încorporată la un nivel suficient.
- Un dispozitiv cu un radio sau un tuner încorporat nu poate fi conectat la difuzor prin BLUETOOTH, deoarece pot apărea paraziți în timpul emisieii.
- Amplasați difuzorul mai departe de televizor, radio sau tuner etc. deoarece pot apărea paraziți în timpul emisieii.

- Dacă utilizați funcția Pereche Stereo, funcția Petreceri Conectate sau funcția de apeluri telefonice și dacă orice alt dispozitiv sau dispozitive BLUETOOTH precum un mouse BLUETOOTH sau o tastatură BLUETOOTH sunt conectate la dispozitivul BLUETOOTH, anulați conexiunea dintre acestea.
- Există câteva dispozitive BLUETOOTH la care se poate schimba calitatea conexiunii BLUETOOTH. Dacă dispozitivul dvs. este compatibil cu această funcție, selectați „Prioritizare conexiune stabilă (SBC)” pentru calitatea conexiunii BLUETOOTH. Pentru detalii, consultați instrucțiunile de utilizare ce însoțesc dispozitivul.
- Selectați „Prioritizare conexiune stabilă (SBC)” pentru calitatea conexiunii BLUETOOTH a difuzorului.
- Instalați cea mai recentă versiune de „Sony | Music Center” pe dispozitivul conectat. Dacă nu puteți utiliza cea mai recentă versiune a „Sony | Music Center” sau nu puteți conecta difuzorul și un dispozitiv BLUETOOTH prin conexiunea BLUETOOTH, dezinstalați „Sony | Music Center” și reinstalați.
- Când primiți/efecuați un apel telefonic, verificați dacă ieșirea dispozitivului BLUETOOTH este setată pentru difuzor.
- În funcție de aplicația utilizată pe dispozitivul BLUETOOTH conectat, s-ar putea să nu auziți sunet. În astfel de situații, închideți aplicația și reporniți-o. S-ar putea ca altfel să rezolvați problema.

Subiect asociat

- [Încărcarea difuzorului](#)
- [Asocierea și conectarea cu dispozitive BLUETOOTH®](#)
- [Ascultarea muzicii de pe un dispozitiv prin conexiunea BLUETOOTH](#)
- [Selectarea calității pentru redarea muzicii prin conexiunea BLUETOOTH \(codec\)](#)
- [Despre indicatoare](#)
- [Primirea unui apel](#)
- [Efectuarea unui apel](#)

Difuzor fără fir
SRS-XG300

Sunetul scade în timpul utilizării

- Sunetul poate scădea în următoarele cazuri. Aceasta nu reprezintă o defecțiune.
 - Cât timp difuzorul funcționează cu energie de la bateria reîncărcabilă încorporată, sunetul se poate reduce dacă bateria reîncărcabilă încorporată rămâne fără energie și indicatorul CHARGE se aprinde intermitent și lent. Acest fenomen nu indică însă o defecțiune.
 - Când temperatura din mediul difuzorului este ridicată.
 - Dacă sunetul scade în timpul utilizării, urmați procedura de mai jos.
 1. Opriți difuzorul.
 2. Încărcați bateria încorporată la un nivel suficient.
-

Subiect asociat

- [Încărcarea difuzorului](#)

Difuzor fără fir
SRS-XG300

Nu se poate asocia difuzorul cu un dispozitiv BLUETOOTH

- Așezați difuzorul și dispozitivul BLUETOOTH la o distanță de maximum 1 m unul față de celălalt.
- Pentru dispozitivele Apple iOS, difuzorul este compatibil cu iOS 10.0 sau versiuni ulterioare. Nu este disponibilă o conexiune prin BLUETOOTH pe dispozitivele cu iOS 9.x sau versiuni anterioare.
- Pentru a utiliza funcția Pereche Stereo sau funcția Petreceri Conectate, asociați cu difuzorul în care indicatorul  (BLUETOOTH) clipește în albastru.
- Dacă indicatorul  (BLUETOOTH) nu clipește de două ori în albastru, apăsați butonul  (BLUETOOTH). Veți auzi mesajul de ghidare vocală (BLUETOOTH pairing (Asociere BLUETOOTH)), iar indicatorul  (BLUETOOTH) începe să clipească de două ori (modul de asociere).
- Odată ce difuzorul este inițializat, este posibil ca dispozitivele iPhone să nu se poată conecta la difuzor. În acest caz, ștergeți informațiile de asociere din iPhone, apoi asociați-le din nou.
- Verificați dacă dispozitivul BLUETOOTH este pornit și dacă funcția BLUETOOTH este activată în dispozitiv.
- Dacă difuzorul nu este afișat în dispozitivul BLUETOOTH, opriți dispozitivul și apoi reporniți-l. Este posibil ca simptomele să se amelioreze.

Subiect asociat

- [Asocierea și conectarea cu dispozitive BLUETOOTH®](#)
- [Despre indicatoare](#)
- [Inițializarea difuzorului](#)

Difuzor fără fir
SRS-XG300

Semnalul redat de difuzor este întrerupt

Când preferința „Prioritizare calitate sunet” este selectată pentru calitatea conexiunii BLUETOOTH, recepția semnalului în difuzor poate varia în funcție de combinația configurării pe dispozitivul BLUETOOTH și condițiile ambiante. În astfel de situații, următoarele soluții pot rezolva problema.

- Îndepărtați difuzorul de dispozitive precum cuptoarele cu microunde și punctele de acces LAN wireless.
- Există câteva dispozitive BLUETOOTH la care se poate schimba calitatea conexiunii BLUETOOTH. Dacă dispozitivul dvs. este compatibil cu această funcție, selectați „Prioritizare conexiune stabilă (SBC)” pentru calitatea conexiunii BLUETOOTH. Pentru detalii, consultați instrucțiunile de utilizare ce însoțesc dispozitivul.
- Selectați „Prioritizare conexiune stabilă (SBC)” pentru calitatea conexiunii BLUETOOTH a difuzorului.

Subiect asociat

- [Selectarea calității pentru redarea muzicii prin conexiunea BLUETOOTH \(codec\)](#)

Difuzor fără fir
SRS-XG300

Nu se poate conecta un dispozitiv BLUETOOTH la difuzor pentru funcția Pereche Stereo

- Efectuați actualizarea software-ului preinstalat la ultima versiune pe fiecare difuzor care se conectează pentru funcție.
(Pentru detalii despre procedura de actualizare, consultați [Actualizarea software-ului preinstalat.](#))
 - Actualizați „Sony | Music Center” la cea mai recentă versiune înainte de a seta funcția Pereche Stereo.
Pentru detalii despre „Sony | Music Center”, consultați următorul URL:
<https://www.sony.net/smcqa/>
 - Asigurați-vă că cele 2 difuzoare care se conectează la funcție se află pe o distanță de 1 m unul față de celălalt.
 - Când redarea muzicală este în curs, opriți redarea înainte de a set funcția Pereche Stereo.
-

Subiect asociat

- [Ascultarea muzicii fără fir, cu 2 difuzoare \(funcția Pereche Stereo\)](#)
- [Funcțiile oferite de „Sony | Music Center”](#)
- [Actualizarea software-ului preinstalat](#)

Difuzor fără fir
SRS-XG300

Nu se poate realiza conexiunea cu un difuzor pentru funcția Petrecheri Conectate

- Verificați dacă dispozitivul este compatibil cu funcția Petrecheri Conectate. Produsele compatibile cu funcția Party Chain fără fir nu permit conectarea.
 - Efectuați actualizarea software-ului preinstalat la ultima versiune pe fiecare difuzor care se conectează pentru funcție.
(Pentru detalii despre procedura de actualizare, consultați [Actualizarea software-ului preinstalat.](#))
 - Actualizați „Sony | Music Center” la cea mai recentă versiune înainte de a configura funcția Petrecheri Conectate. Pentru detalii despre „Sony | Music Center”, consultați următorul URL:
<https://www.sony.net/smcqa/>
 - Asigurați-vă că toate difuzoarele care se conectează la funcție se află pe o distanță de 1 m unul față de celălalt.
 - Când redarea muzicală este în curs, opriți redarea înainte de a seta funcția Petrecheri Conectate.
-

Subiect asociat

- [Audiții prin redare fără fir cu mai multe difuzoare \(funcția Petrecheri Conectate\)](#)
- [Funcțiile oferite de „Sony | Music Center”](#)
- [Actualizarea software-ului preinstalat](#)

Difuzor fără fir
SRS-XG300

Nu se poate realiza adăugarea unui difuzor pentru funcția Petrecheri Conectate

- La orice grup configurat cu „Sony | Music Center”, utilizați „Sony | Music Center” pentru a adăuga un nou difuzor. Pentru detalii despre „Sony | Music Center”, consultați următorul URL:
<https://www.sony.net/smcqa/>
 - Când redarea muzicală este în curs, opriți redarea înainte de a seta funcția Petrecheri Conectate.
-

Subiect asociat

- [Audiții prin redare fără fir cu mai multe difuzoare \(funcția Petrecheri Conectate\)](#)

Difuzor fără fir
SRS-XG300

Difuzorul nu se poate conecta simultan cu 2 dispozitive (conexiune multipunct)

- Când folosiți funcția Pereche Stereo sau funcția Petreceri Conectate, nu puteți utiliza capacitatea de conexiune multipunct.
 - În funcție de dispozitivul BLUETOOTH, s-ar putea să nu reușiți să utilizați capacitățile de conexiune multipunct.
-

Subiect asociat

- [Conectarea simultană a difuzorului cu 2 dispozitive BLUETOOTH \(conexiune multipunct\)](#)

Difuzor fără fir
SRS-XG300

Repornirea difuzorului

În cazul următoarelor situații, printre altele, apăsați prelungit pe butonul  (alimentare) timp de aproximativ 8 secunde pentru a reporni difuzorul.

- Nu puteți acționa difuzorul după ce îl porniți.
- Nu puteți acționa difuzorul după ce remediați probleme de asociere.

etc.

Difuzorul este oprit în timpul procesului de repornire, apoi repornit după încheierea procesului.

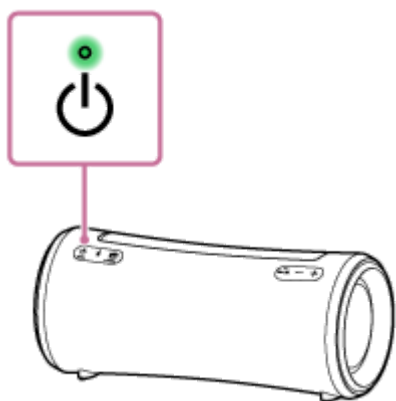

Notă

- Prin repornirea difuzorului nu se șterg informațiile sale de asociere. Totuși, informațiile privind asocierea sunt stocate în difuzor când difuzorul este dezactivat. După asocierea difuzorului cu un nou dispozitiv, opriți difuzorul și reporniți-l, apoi reactivați-l.
- Prin repornirea difuzorului, se pot schimba setările sale de volum, funcție sau sunet.

Difuzor fără fir
SRS-XG300

Inițializarea difuzorului

Dacă difuzorul nu funcționează corect după ce îl reporniți, inițializați difuzorul pentru a reveni la setările implicite. Când difuzorul este pornit, apăsați prelungit pe butonul ►|| (redare)/ ◀ (apelare) și butonul MEGA BASS până când difuzorul se oprește (5 secunde sau mai mult).

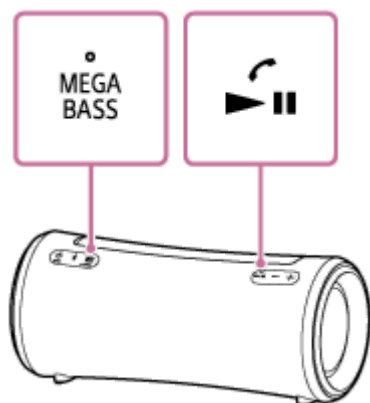

Difuzorul este inițializat. Setările precum volumul etc. sunt restabilite la setările implicite și toate informațiile de asociere se elimină.

Notă

- Difuzorul nu poate fi inițializat în timp ce alimentarea este oprită.

Subiect asociat

- [Asocierea și conectarea cu dispozitive BLUETOOTH®](#)
- [Repornirea difuzorului](#)