

Беспроводной динамик  
SRS-XG300

Далее приведены пояснения по использованию данного динамика. Выберите раздел на панели навигации. Конструкция и технические характеристики могут быть изменены без уведомления. Используйте последние версии программного обеспечения, предустановленного на динамике, и “Sony | Music Center”.

## Начало работы

[Части и элементы управления](#)

[Использование выдвижной ручки](#)

## Источник питания/зарядка

— [Зарядка динамика](#)

— [Включение питания](#)

— [Выключение питания](#)

— [Использование функции ожидания BLUETOOTH \(автовключения питания\)](#)

— [Зарядка устройства USB, например смартфона или iPhone](#)

— [Функция Автоматический переход в режим ожидания \(экономия энергии\)](#)

## Функция подсветки

[Включение/выключение подсветки динамика \(функция подсветки\)](#)

## Выполнение подключений

### Устройство BLUETOOTH

- [Сопряжение и подключение к устройствам BLUETOOTH®](#)
- [Подключение к компьютеру с помощью соединения по BLUETOOTH \(Windows®\)](#)
- [Подключение к компьютеру с помощью соединения по BLUETOOTH \(Mac\)](#)

### Многоточечное соединение

[Подключение динамика одновременно к 2 устройствам BLUETOOTH \(многоточечное соединение\)](#)

## Прослушивание музыки

### Устройство BLUETOOTH

- [Прослушивание музыки устройства с помощью соединения по BLUETOOTH](#)
- [Выбор качества для воспроизведения музыки с помощью соединения по BLUETOOTH \(кодека\)](#)
- [Завершение соединения по BLUETOOTH \(после использования\)](#)

[Прослушивание музыки с портативного аудиоустройства и т.п.](#)

[Использование переключения звуковых эффектов](#)

### Функция Стереопара

[Прослушивание музыки по беспроводной связи с помощью 2 динамиков \(функция Стереопара\)](#)

### Функция Подключение вечеринки

[Наслаждение беспроводным воспроизведением с использованием нескольких динамиков \(функция Подключение вечеринки\)](#)

## Телефонные звонки

[Выполнение видеозвонка на компьютере](#)

[Прием звонка](#)

[Выполнение звонка](#)

## Использование “Sony | Music Center”

[Что можно делать с помощью “Sony | Music Center”](#)

[Установка “Sony | Music Center”](#)

## Использование “Fiestable”

[Что можно делать с помощью “Fiestable”](#)

---

[Установка “Fiestable”](#)

---

Использование функции голосового помощника

[Использование функции голосового помощника \(приложение Google™\)](#)

---

[Использование функции голосового помощника \(Siri\)](#)

---

Информация

[Об индикаторах](#)

---

[Обновление предустановленного программного обеспечения](#)

---

Примечания об использовании

[Меры предосторожности](#)

---

[Примечания по зарядке](#)

---

[Примечания о водонепроницаемости и пыленепроницаемости](#)

---

[Уход за динамиком](#)

---

[О беспроводной технологии BLUETOOTH](#)

---

[лицензии](#)

---

[Товарные знаки](#)

---

Поиск и устранение неисправностей

[Что можно сделать для решения проблемы?](#)

---

Питание

[Не удается выполнить зарядку динамика](#)

---

[Не удается включить динамик или динамик внезапно выключается](#)

---

Звук

[Нет звука/звук только из одного динамика/низкий уровень звука/искаженный звук/гул или шум на выходе динамика/не слышно или тихий голос вызывающих абонентов](#)

---

[Звук становится тихим во время использования](#)

---

Устройство BLUETOOTH

[Не удается выполнить сопряжение динамика с устройством BLUETOOTH](#)

---

[Прерывается вывод через динамик](#)

---

[Не удается подключить устройство BLUETOOTH к динамику для функции Стереопара](#)

---

- [Не удается подключить динамик для функции Подключение вечеринки](#)

---

- [Не удается добавить динамик для функции Подключение вечеринки](#)

---

- [Не удается подключить динамик одновременно к 2 устройствам \(многоточечное соединение\).](#)

---

## Переустановка

- [Перезапуск динамика](#)

---

- [Инициализация динамика](#)

## Части и элементы управления

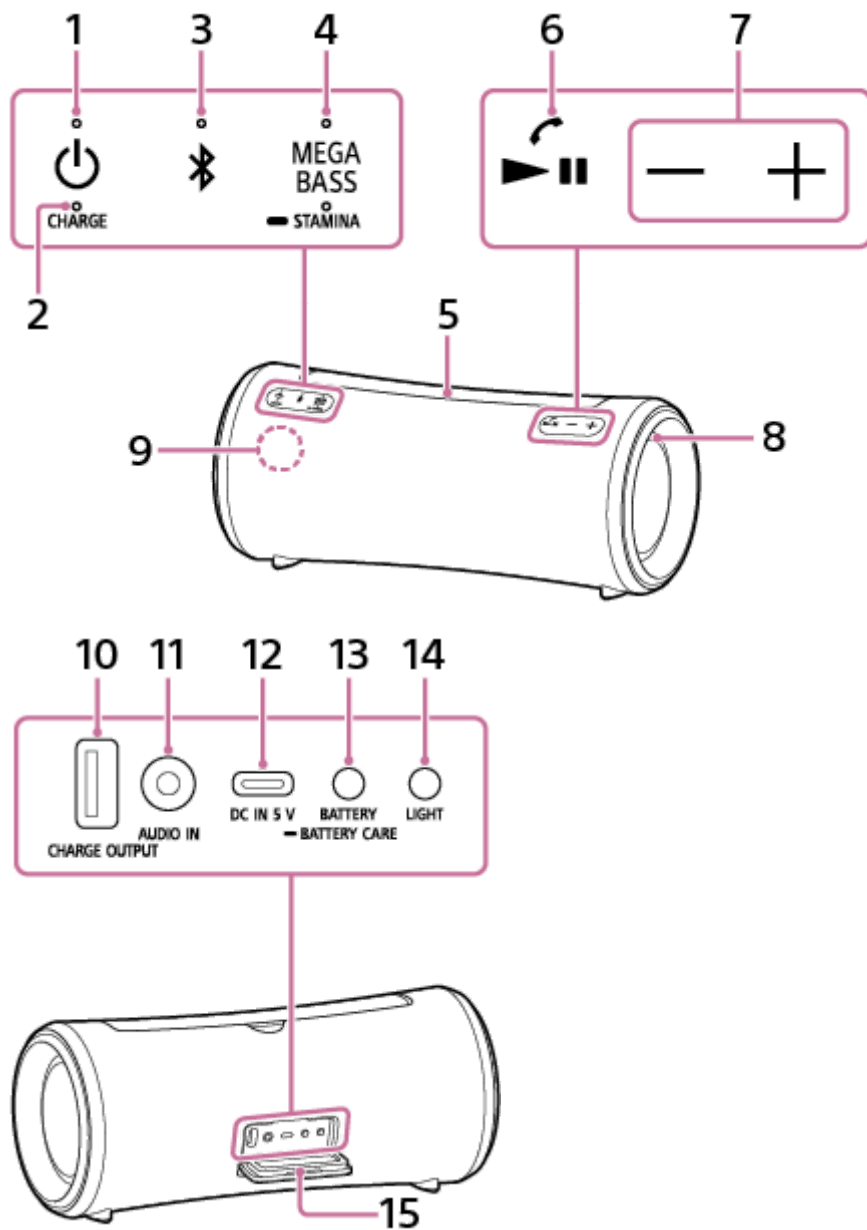

1. Кнопка (питание) с индикатором
2. Индикатор CHARGE
3. Кнопка (BLUETOOTH) с индикатором
4. Кнопка MEGA BASS с индикатором/кнопка STAMINA с индикатором
5. Выдвижная ручка
6. Кнопка (воспроизведение)/ (вызов)
7. Кнопки -/+ (громкость)

8. Подсветка
9. Микрофон
10. Порт CHARGE OUTPUT (только с выходом питания постоянного тока)\*<sup>1</sup>
11. Гнездо AUDIO IN\*<sup>2</sup>
12. Порт DC IN 5 V (USB Type-C®)\*<sup>1</sup>
13. Кнопка BATTERY/кнопка  BATTERY CARE
14. Кнопка LIGHT
15. Крышка

\*1 Данный порт не совместим с воспроизведением музыки.

\*2 Подсоединение аудиокабеля отключает вывод звука с устройства BLUETOOTH.

---

---

#### См. также

- [Об индикаторах](#)

## Использование выдвижной ручки

Вы можете безопасно переносить динамик, удерживая динамик за выдвижную ручку, которой динамик оснащен.

### 1 Поднимите ручку, взявшись за ее среднюю часть.

Поместите палец в выемку по центру под ручкой, а затем возьмите и поднимите ручку.

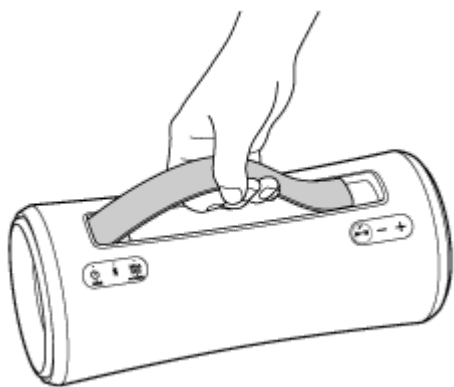
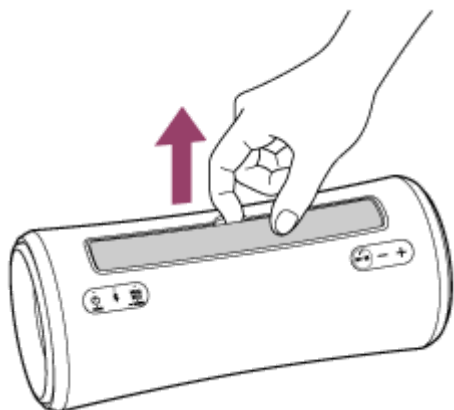

### 2 Чтобы втянуть ручку, нажмите на среднюю часть ручки.

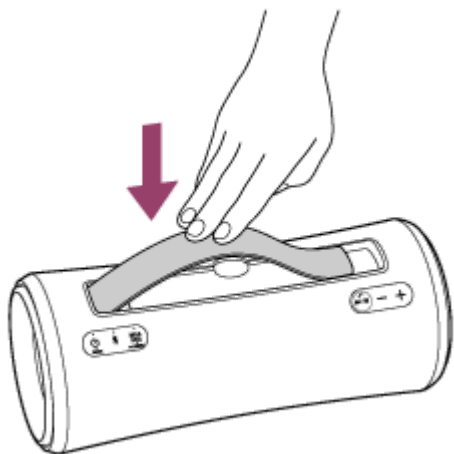

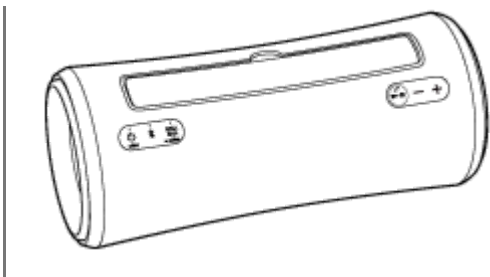

### Примечание

- Ручка, которой оснащен данный динамик, представляет собой выдвигающуюся ручку. Ненадлежащее использование ручки приведет к несчастным случаям, травмам или неисправностям. При использовании ручки соблюдайте следующее:
  - За исключением цели переноски динамика, избегайте приложения чрезмерного усилия на ручку, чтобы предотвратить деформацию или повреждение.
  - При использовании динамика не подвешивайте его за ручку на крючок или что-либо подобное во избежание риска деформации или повреждения.
  - Втягивая ручку, следите за тем, чтобы не защемить пальцы под ручкой.
  - Если ручка запорошена песком, тщательно смойте песок водой.



Беспроводной динамик  
SRS-XG300

## Зарядка динамика

Динамик может работать от питания, получаемого от розетки переменного тока через подключенный прилагаемый адаптер переменного тока или от перезаряжаемого встроенного литий-ионного аккумулятора. При использовании динамика в первый раз обязательно заряжайте встроенный аккумулятор более 1 часа перед включением динамика. Заранее зарядив встроенный аккумулятор, вы можете использовать динамик с питанием только от аккумулятора.

### Совет

- Для зарядки встроенного аккумулятора динамика в дополнение к обычному способу зарядки доступна опция режима Battery Care. Режим Battery Care ограничивает максимальную зарядную емкость приблизительно до 90% и продлевает срок службы аккумулятора. Время воспроизведения, доступное в режиме Battery Care, короче времени, доступного при зарядке встроенного аккумулятора с помощью обычного способа зарядки. На момент покупки динамик не находится в режиме Battery Care.
- Пока динамик включен, при нажатии и удерживании кнопки BATTERY/кнопки  BATTERY CARE под крышкой на задней стороне динамика около 2 секунд динамик перейдет в режим Battery Care и вы услышите из динамика голосовое указание (Battery Care mode, ON (режим Battery Care, ВКЛ)). При повторном нажатии и удерживании кнопки BATTERY/кнопки  BATTERY CARE около 2 секунд динамик выйдет из режима Battery Care и вы услышите из динамика голосовое указание (Battery Care mode, OFF (режим Battery Care, ВЫКЛ)).
- Вы также можете перевести/вывести динамик в/из режима Battery Care с помощью “Sony | Music Center”.

### 1 Подключите динамик к розетке переменного тока для его зарядки.

Подключите порт DC IN 5 V на динамике к розетке переменного тока с помощью прилагаемого адаптера переменного тока.

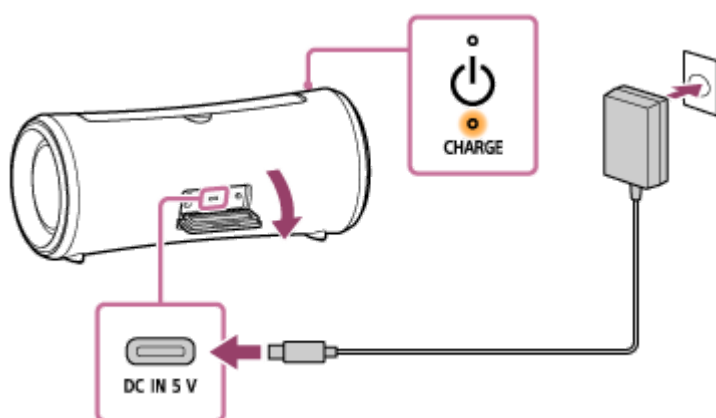

Начнется зарядка аккумулятора, и индикатор CHARGE высветится оранжевым цветом. Зарядка завершится примерно через 5 часов\*, и индикатор погаснет.

\* Время, которое требуется для зарядки полностью разряженного встроенного аккумулятора до его полной емкости при выключенном динамике.

После отключения адаптера переменного тока от динамика по завершении зарядки аккумулятора не забудьте надежно закрыть крышку.

Крышка играет очень важную роль в обеспечении характеристик водонепроницаемости и пыленепроницаемости.

## Проверка завершения зарядки

Если встроенный аккумулятор полностью заряжен, при подключении динамика к розетке переменного тока индикатор CHARGE высвечивается оранжевым цветом, а затем примерно через 1 минуту выключается.

- **При использовании смартфона Android™ с установленной ОС Android 8.1 или более поздней версией**  
Когда динамик подключен к смартфону Android с помощью HFP (Hands-free Profile) соединения по BLUETOOTH, нажмите [Settings] - [Device connection] - [Bluetooth] на смартфоне. Отображается оставшийся заряд аккумулятора динамика вместе с названием подключенного устройства BLUETOOTH. Подробнее см. в инструкции по эксплуатации, прилагаемой к смартфону Android.

Имейте в виду, что отображаемый на смартфоне оставшийся заряд аккумулятора может отличаться от фактического оставшегося заряда аккумулятора динамика. Рассматривайте данную информацию в качестве справочной.

- **При использовании iPhone с установленной iOS 10.0 или более поздней версией**

Когда динамик подключен к iPhone с помощью HFP (Hands-free Profile) соединения по BLUETOOTH, оставшийся заряд аккумулятора динамика отображается на экране виджетов iPhone. Подробнее см. в инструкции по эксплуатации, прилагаемой к iPhone.

Имейте в виду, что отображаемый на iPhone оставшийся заряд аккумулятора может отличаться от фактического оставшегося заряда аккумулятора динамика. Рассматривайте данную информацию в качестве справочной.

## Проверка уровня заряда встроенного перезаряжаемого аккумулятора

Когда динамик включен, после нажатия кнопки BATTERY под крышкой на задней стороне динамика, в зависимости от оставшегося заряда встроенного аккумулятора, будет выведено одно из перечисленных ниже голосовых указаний.

81% - 100%: "Battery fully charged" (Аккумулятор полностью заряжен)

81% - 90% (режим Battery Care): "Battery Care Mode, Fully Charged, Battery About 90%" (Режим Battery Care, Полностью заряжен, Аккумулятор заряжен примерно на 90%)

61% - 80%: "Battery about 80%" (Аккумулятор заряжен примерно на 80%)

41% - 60%: "Battery about 60%" (Аккумулятор заряжен примерно на 60%)

21% - 40%: "Battery about 40%" (Аккумулятор заряжен примерно на 40%)

1% - 20%: "Low Battery, Please Recharge Speaker" (Низкий заряд аккумулятора, Перезарядите динамик)

### Совет

- Используя "Sony | Music Center", можно активировать/деактивировать голосовое указание, связанное с оставшимся зарядом аккумулятора, которое слышно при включении динамика.

## Время работы от встроенного аккумулятора (в то время как динамик не находится в режиме Battery Care и установлено соединение по BLUETOOTH)

- Прибл. 25 часов
  - Уровень громкости: 24
  - Звук: MEGA BASS вкл
  - Подсветка: выкл
- Прибл. 15 часов (по умолчанию)
  - Уровень громкости: 24
  - Звук: MEGA BASS вкл
  - Подсветка: вкл
- Прибл. 5 часов

- Уровень громкости: 50 (МАКС.)
- Звук: MEGA BASS вкл
- Подсветка: выкл
- Прибл. 4 часа
  - Уровень громкости: 50 (МАКС.)
  - Звук: MEGA BASS вкл
  - Подсветка: вкл

### **Время работы от встроенного аккумулятора (после зарядки встроенного аккумулятора в течение 10 минут)**

10 минут зарядки обеспечивают приблизительно 70 минут воспроизведения музыки. (При условии, что уровень громкости установлен на 24, активирован звуковой эффект MEGA BASS, а функция подсветки деактивирована.)

Указанное выше время работы от встроенного аккумулятора измерено при использовании определенного источника музыки.

Фактическое время работы может отличаться от указанного времени в зависимости от громкости, воспроизводимых песен, температуры окружающей среды и условий использования.

### **Если встроенный аккумулятор имеет низкий заряд**

Если выводится голосовое указание “Low Battery, Please Recharge Speaker” (Низкий заряд аккумулятора, Перезарядите динамик) и медленно мигает индикатор CHARGE, встроенный аккумулятор имеет низкий заряд и нуждается в зарядке. В этом состоянии динамик не может обеспечить питанием другие устройства.

Когда оставшийся заряд аккумулятора снизится до такого уровня, что динамик невозможно будет включить, прозвучит голосовое указание (Please Recharge Speaker. Power Off. (Перезарядите динамик. Питание выключено.)) и динамик автоматически выключится. В этом случае зарядите динамик.

Если при включении динамика индикатор CHARGE мигнет оранжевым цветом 3 раза и погаснет, встроенный аккумулятор разряжен и нуждается в зарядке.

### **Использование имеющегося в продаже адаптера переменного тока USB для зарядки аккумулятора**

Данный динамик поддерживает адаптеры переменного тока USB, которые способны обеспечивать выходной ток 3,0 А или 1,5 А. (Использование адаптера переменного тока USB, способного обеспечивать выходной ток 3,0 А для зарядки аккумулятора, сокращает время зарядки.)

При использовании адаптера переменного тока USB, способного обеспечивать выходной ток 3,0 А, обязательно используйте кабель USB Type-C® (соответствующий стандарту USB), который поддерживает ток зарядки аккумулятора 3,0 А.

#### **Примечание**

- При использовании динамика с высокой громкостью встроенный аккумулятор может разряжаться даже в том случае, если динамик подключен к розетке переменного тока. Если вы хотите использовать динамик во время зарядки, уменьшите громкость динамика. В противном случае выключите динамик и зарядите встроенный аккумулятор в достаточной степени.
- Если встроенный аккумулятор имеет низкий заряд, максимальная выходная мощность будет снижена.
- Если температура окружающей среды чрезвычайно низкая или высокая, встроенный аккумулятор динамика перестанет заряжаться из соображений безопасности. Зарядка также может остановиться, если она продолжается в течение длительного периода времени. В таком случае доведите температуру путем повышения или снижения до рабочей температуры от 5 °C до 35 °C, отключите и снова подключите прилагаемый адаптер переменного тока, а затем снова дайте встроенному аккумулятору динамика зарядиться.

- Не выполняйте зарядку встроенного аккумулятора динамика в местах, где на динамик могут попасть брызги воды. Прилагаемый адаптер переменного тока, а также гнездо и порты (USB/AUDIO IN) под крышкой не являются ни водонепроницаемыми, ни пыленепроницаемыми.
- Даже если вы не планируете использовать динамик в течение длительного времени, заряжайте встроенный аккумулятор в достаточной степени каждые 6 месяцев для поддержания его эксплуатационных характеристик.
- Если смартфон Android настроен на использование только A2DP (Advanced Audio Distribution Profile) для установления соединений по BLUETOOTH, оставшийся заряд аккумулятора динамика не отображается на смартфоне.

---



#### См. также

- [Включение питания](#)
- [Примечания по зарядке](#)
- [Что можно делать с помощью "Sony | Music Center"](#)

Беспроводной динамик  
SRS-XG300

## Включение питания

### 1 Нажмите кнопку (питание).

Индикатор  (питание) высветится зеленым цветом, а индикатор  (BLUETOOTH) начнет медленно мигать синим цветом.

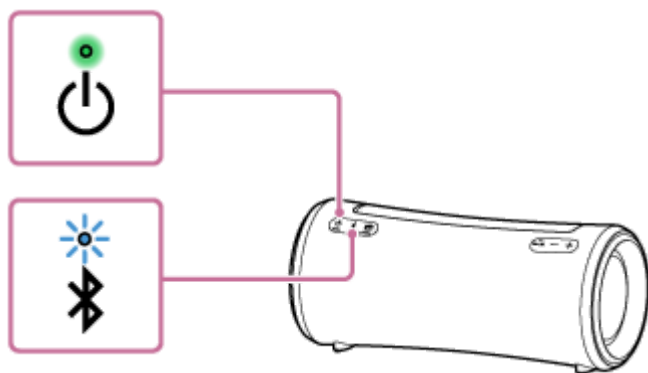

Если в динамике отсутствует информация о сопряжении, например при использовании функции BLUETOOTH в первый раз после покупки, индикатор  (BLUETOOTH) будет продолжать двойное мигание синим цветом.



### Примечание

- Если выводится голосовое указание “Low Battery, Please Recharge Speaker” (Низкий заряд аккумулятора, Перезарядите динамик) и медленно мигает индикатор CHARGE, встроенный аккумулятор имеет низкий заряд и нуждается в зарядке. В этом состоянии динамик не может обеспечить питанием другие устройства.
- Когда оставшийся заряд аккумулятора снизится до такого уровня, что динамик невозможно будет включить, прозвучит голосовое указание (Please Recharge Speaker. Power Off. (Перезарядите динамик. Питание выключено.)) и динамик автоматически выключится. В этом случае зарядите динамик.
- Если при включении динамика индикатор CHARGE мигнет оранжевым цветом 3 раза и погаснет, встроенный аккумулятор разряжен и нуждается в зарядке.

### См. также

- [Выключение питания](#)
- [Зарядка динамика](#)
- [Включение/выключение подсветки динамика \(функция подсветки\)](#)

Беспроводной динамик  
SRS-XG300

## Выключение питания

### 1 Нажмите кнопку (питание).

Индикатор  (питание) и индикатор  (BLUETOOTH) погаснут.

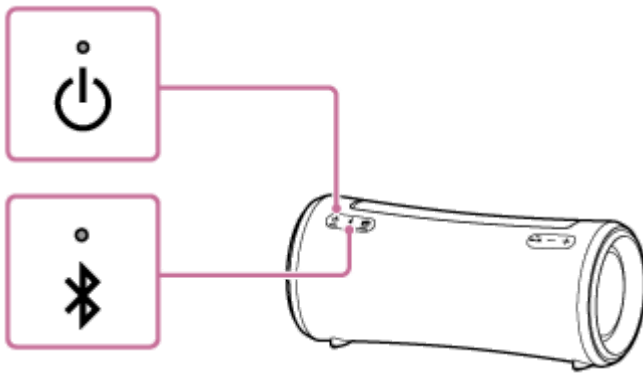

### Совет

- В то время, как динамик подключен к розетке переменного тока с помощью прилагаемого адаптера переменного тока USB и активирована функция ожидания BLUETOOTH, при выключении динамика индикатор  (питание) загорается оранжевым цветом и активируется функция ожидания BLUETOOTH\*.

\* На момент покупки функция ожидания BLUETOOTH деактивирована.

### См. также

- [Функция Автоматический переход в режим ожидания \(экономия энергии\)](#)
- [Использование функции ожидания BLUETOOTH \(автовключения питания\)](#)

Беспроводной динамик  
SRS-XG300

## Использование функции ожидания BLUETOOTH (автовключения питания)

Когда функция ожидания BLUETOOTH активирована, динамик автоматически включается путем управления с устройства BLUETOOTH и запускает подключение по BLUETOOTH.

Перед эксплуатацией динамика обратите внимание на следующее:

- Функция ожидания BLUETOOTH активируется только в то время, как динамик подключен к розетке переменного тока с помощью прилагаемого адаптера переменного тока. Пока динамик работает только на питании от перезаряжаемого встроенного аккумулятора, функция ожидания BLUETOOTH будет деактивирована.
- Заранее выполните сопряжение динамика с устройством BLUETOOTH. Если информация о сопряжении не хранится в динамике, например, если динамик используется впервые после покупки, динамик не перейдет в режим ожидания BLUETOOTH.

### 1 Включите динамик.

Индикатор  (питание) будет высвечиваться зеленым цветом.

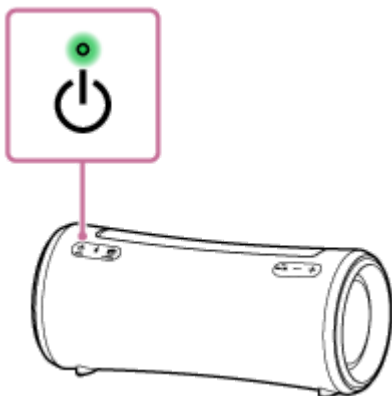

### 2 Нажмите [Music Center] на смартфоне и т.п., чтобы запустить приложение.



Music Center

### 3 Нажмите [SRS-XG300].



4 Нажмите [Settings].



5 Нажмите [Power Option].

6 Нажмите метку для [Bluetooth Standby], чтобы установить метку.

Установленная метка означает, что функция ожидания BLUETOOTH активирована.

7 Вернитесь на верхний экран для динамика (экран в пункте 4).

Изменение в настройках вступит в силу.

## Для деактивации функции ожидания BLUETOOTH

В пункте 6 выше нажмите метку для [Bluetooth Standby], чтобы снять метку. Возврат на верхний экран для выбранного динамика (экран в пункте 4) деактивирует функцию ожидания BLUETOOTH.

### Совет

- Когда активирована функция ожидания BLUETOOTH, индикатор  (питание) будет высвечиваться оранжевым цветом, пока динамик выключен. (При условии, что динамик подключен к розетке переменного тока с помощью прилагаемого адаптера переменного тока.)

### См. также

- [Зарядка динамика](#)
- [Включение питания](#)
- [Об индикаторах](#)





Беспроводной динамик  
SRS-XG300

## Зарядка устройства USB, например смартфона или iPhone

Вы можете заряжать устройство USB, например смартфон или iPhone, подключив его к динамику через USB. Даже если динамик не подключен к розетке переменного тока, его встроенный аккумулятор может подавать питание на устройство USB.

- 1 Подключите устройство USB, например смартфон или iPhone, к порту CHARGE OUTPUT с помощью кабеля USB (имеется в продаже).

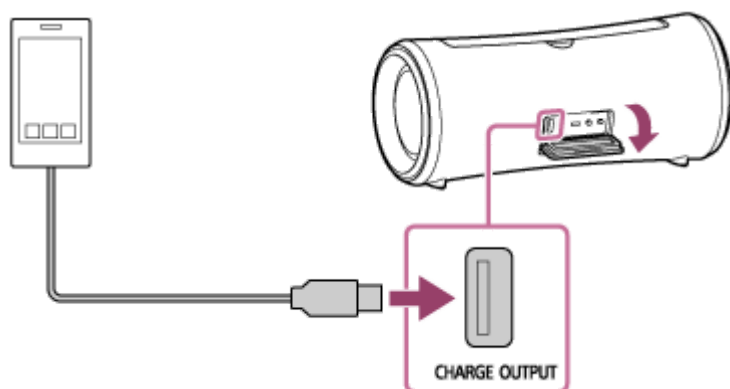

- 2 Включите динамик.

Индикатор  (питание) будет высвечиваться зеленым цветом, и динамик начнет подавать питание на подключенное устройство USB для зарядки аккумулятора.

### Примечание

- В то время как динамик подает питание на другое устройство, функция Автоматический переход в режим ожидания выключена.
- При выключении динамиков прекратится подача питания на подключенное устройство USB.
- Медленно мигающий индикатор CHARGE означает, что встроенный аккумулятор имеет низкий заряд. В этом состоянии динамик не может обеспечить питанием другие устройства. Зарядите динамик.
- Воспроизведение музыки через подсоединенный кабель USB невозможно.
- Не выполняйте зарядку встроенного аккумулятора динамика в местах, где на динамик могут попасть брызги воды. Прилагаемый адаптер переменного тока, а также гнездо и порты (USB/AUDIO IN) под крышкой не являются ни водонепроницаемыми, ни пыленепроницаемыми.
- После отсоединения кабеля USB от динамика по завершении зарядки аккумулятора не забудьте надежно закрыть крышку. Крышка играет очень важную роль в обеспечении характеристик водонепроницаемости и пыленепроницаемости.

### См. также

- [Зарядка динамика](#)
- [Включение питания](#)
- [Функция Автоматический переход в режим ожидания \(экономия энергии\)](#)



Беспроводной динамик  
SRS-XG300

## Функция Автоматический переход в режим ожидания (экономия энергии)

В следующем случае динамик автоматически выключается через 15 минут для экономии энергии перезаряжаемого встроенного аккумулятора.

На момент покупки функция Автоматический переход в режим ожидания включена.

### Если динамик находится в режиме BLUETOOTH

- Отсутствуют операции с динамиком.
- Функция громкой связи подключенного смартфона или мобильного телефона выключена, а смартфон или мобильный телефон не воспроизводит музыку (звук) и с ним не выполняются операции. Подробнее см. в инструкции по эксплуатации, прилагаемой к смартфону или мобильному телефону.
- Подключенное устройство BLUETOOTH не воспроизводит музыку (звук) и с ним не выполняются операции.

### Если динамик находится в режиме AUDIO IN

- Отсутствуют операции с динамиком.
- Не воспроизводится музыка (звук) на аудиоустройстве, подключенном к гнезду AUDIO IN, или же музыка (звук) аудиоустройства, подключенного к гнезду AUDIO IN, слишком тихая.

#### Совет

- Вы можете включать или выключать функцию Автоматический переход в режим ожидания с помощью “Sony | Music Center”.

#### Примечание

- Пока динамик подключен к смартфону Android или iPhone с помощью соединения по HFP (Hands-free Profile) BLUETOOTH, функция Автоматический переход в режим ожидания выключена.
- В то время как динамик подает питание на другое устройство, функция Автоматический переход в режим ожидания выключена.

## Включение/выключение функции Автоматический переход в режим ожидания

- 1 Включите динамик.
- 2 Одновременно нажмите и удерживайте кнопку **▶||** (воспроизведение)/ **☎** (вызов) и кнопку **-** (громкость) примерно 5 секунд.
  - При выключении функции Автоматический переход в режим ожидания индикатор **⏻** (питание) мигает 3 раза оранжевым цветом.
  - При включении функции Автоматический переход в режим ожидания индикатор **⏻** (питание) дважды мигает оранжевым цветом.

---

---

**См. также**

- [Что можно делать с помощью "Sony | Music Center"](#)

5-039-105-71(1) Copyright 2022 Sony Corporation

Беспроводной динамик  
SRS-XG300

## Включение/выключение подсветки динамика (функция подсветки)

Динамик будет подсвечиваться вместе с музыкой, оживляя атмосферу. При покупке динамика функция подсветки включена.

### 1 Включите динамик.

Индикатор  (питание) будет высвечиваться зеленым цветом.  
Динамик будет подсвечиваться.

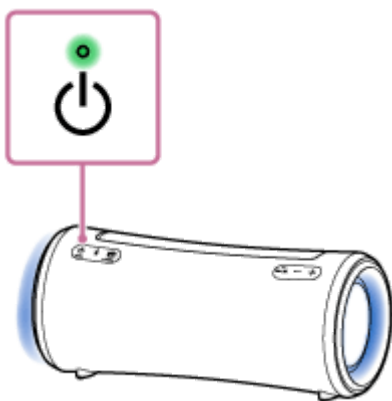

### Для выключения (выключения подсветки)/включения (включения подсветки) функции подсветки

Нажмите кнопку LIGHT под крышкой на задней стороне динамика для выключения/включения функции подсветки.

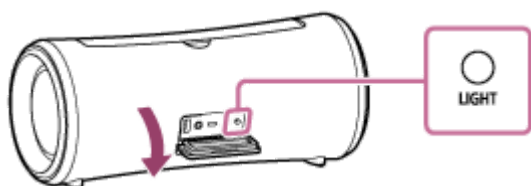

#### Совет

- При использовании функции "Illumination" в "Sony | Music Center" вы можете включать/выключать функцию подсветки или выбирать различные режимы подсветки.

#### Примечание

- Если подсветка динамика кажется яркой или ослепляет, сделайте ярче освещение в комнате или выключите функцию подсветки.
- Не забудьте полностью закрыть крышку после использования кнопки LIGHT. Крышка играет очень важную роль в обеспечении характеристик водонепроницаемости и пыленепроницаемости.

См. также

- Что можно делать с помощью “Sony | Music Center”

5-039-105-71(1) Copyright 2022 Sony Corporation

Беспроводной динамик  
SRS-XG300

## Сопряжение и подключение к устройствам BLUETOOTH®

Сопряжение представляет собой процесс, необходимый для взаимной регистрации информации об устройствах BLUETOOTH, которые подключаются по беспроводной связи.

Для сопряжения со вторым или последующим устройством BLUETOOTH выполните следующую процедуру сопряжения для каждого устройства.

При выключении динамика информация о сопряжении сохраняется на динамике.

Перед выполнением операций с динамиком обязательно выполните следующее:

- Разместите устройство BLUETOOTH в пределах 1 м от динамика.
- Подключите динамик к розетке переменного тока с помощью прилагаемого адаптера переменного тока. Или же в достаточной степени зарядите перезаряжаемый встроенный аккумулятор.
- Во избежание вывода из динамика внезапного громкого звука уменьшите громкость устройства BLUETOOTH и динамика или остановите воспроизведение музыки.  
В зависимости от устройства BLUETOOTH громкость устройства может быть синхронизирована с громкостью динамика, когда начнется воспроизведение музыки после установления соединения по BLUETOOTH между устройствами BLUETOOTH и динамиком.
- Для справки подготовьте инструкцию по эксплуатации, прилагаемую к устройству BLUETOOTH.

### 1 Включите динамик.

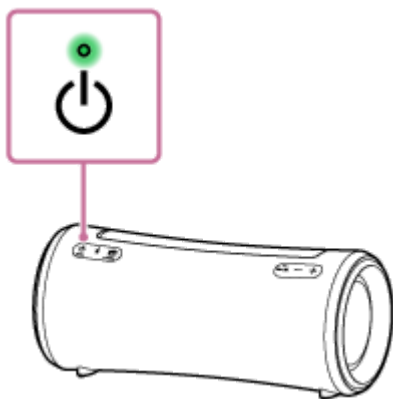

### 2 Проверьте состояние индикатора Bluetooth.

Если индикатор совершает двойное мигание

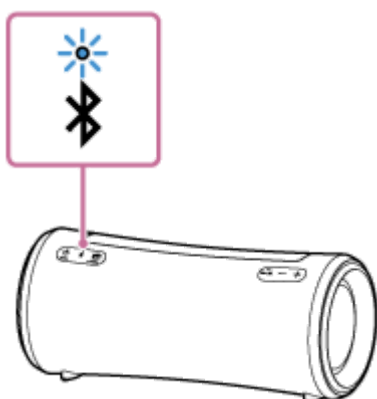



В случае сопряжения динамика с устройством BLUETOOTH в первый раз после покупки или в случае инициализации динамика (в динамике отсутствует информация о сопряжении), динамик автоматически перейдет в режим сопряжения при включении. Перейдите к пункту 4 .

### Если индикатор медленно мигает

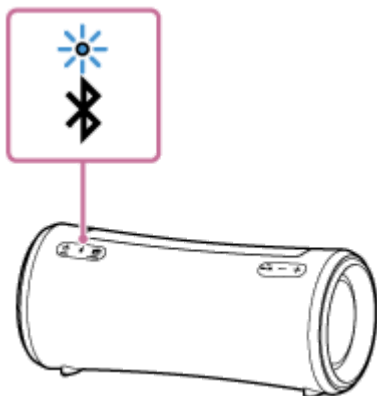

Динамик выполняет поиск соединений BLUETOOTH.

- Для сопряжения динамика со вторым или последующим устройством BLUETOOTH (если в динамике присутствует информация о сопряжении с другими устройствами BLUETOOTH) перейдите к пункту 3 .
- Для повторного подключения динамика к одному из устройств BLUETOOTH, сопряженных ранее с динамиком, перейдите к пункту 4 .  
Динамик автоматически подключится просто при включении функции BLUETOOTH на устройстве BLUETOOTH. В зависимости от устройства BLUETOOTH динамик может быть повторно подключен к устройству сразу после его включения. Подробнее см. в инструкции по эксплуатации, прилагаемой к устройству BLUETOOTH.

### Если индикатор высвечивается постоянно

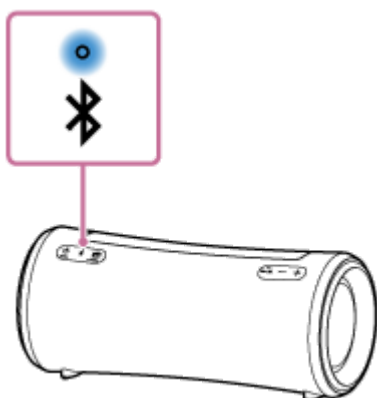

Динамик подключен к устройству BLUETOOTH.

Для подключения к другим устройствам BLUETOOTH выполните одну из приведенных ниже процедур.

- Для сопряжения динамика со вторым или последующим устройством BLUETOOTH (если в динамике присутствует информация о сопряжении с другими устройствами BLUETOOTH) перейдите к пункту 3 .
- Для повторного подключения динамика к одному из устройств BLUETOOTH, сопряженных ранее с динамиком, перейдите к пункту 4 . Динамик автоматически подключится просто при включении функции BLUETOOTH на устройстве BLUETOOTH.

## 3 Нажмите кнопку (BLUETOOTH).

Вы услышите голосовое указание (BLUETOOTH pairing (Сопряжение по BLUETOOTH)) из динамика, и индикатор  (BLUETOOTH) начнет двойное мигание (режим сопряжения).

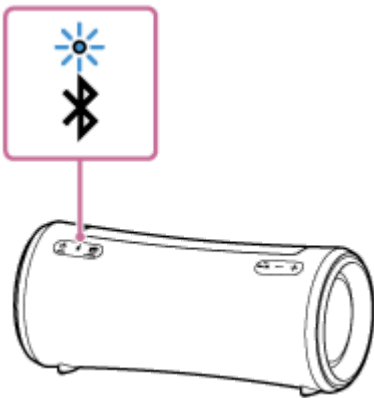

**4 Выполните процедуру сопряжения на устройстве BLUETOOTH для обнаружения динамика.**

Когда список обнаруженных устройств появится на дисплее устройства BLUETOOTH, выберите “SRS-XG300”.

Если потребуется ввести ключ доступа\* на дисплее устройства BLUETOOTH, введите “0000”.

\* Ключ доступа может называться “код доступа”, “PIN-код”, “PIN-номер” или “пароль”.

**5 Установите соединение по BLUETOOTH с устройства BLUETOOTH.**

После установления соединения по BLUETOOTH вы услышите голосовое указание (BLUETOOTH connected (BLUETOOTH подключен)) из динамика и состояние индикатора  (BLUETOOTH) изменится с мигания на высвечивание.

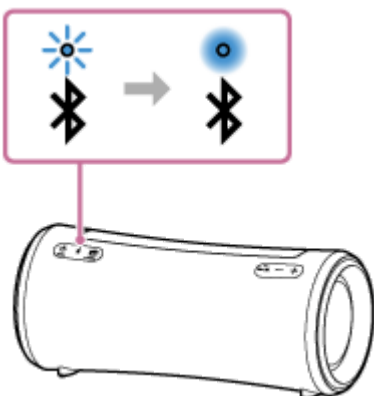



Если соединение по BLUETOOTH не установлено, повторите процедуру с пункта **3**.

**Совет**

- До тех пор, пока функция BLUETOOTH активирована на устройстве BLUETOOTH, которое ранее было предварительно подключено к динамику, динамик будет повторно подключаться к устройству сразу после включения динамика.
- Вышеуказанные инструкции на устройстве BLUETOOTH приведены в качестве примера. Подробнее см. в инструкции по эксплуатации, прилагаемой к устройству BLUETOOTH.
- Вы можете выполнять операции, включая установление и отключение соединения по BLUETOOTH, с помощью “Sony | Music Center”.
- К динамику можно одновременно подключить до 2 устройств BLUETOOTH. (Многоточечное соединение)

**Примечание**

- Что касается устройств Apple iOS, динамик совместим с iOS 10.0 или более поздней версией. Подключение по BLUETOOTH недоступно на устройствах с iOS 9.x или более ранней версией.

- Режим сопряжения динамика будет отменен примерно через 5 минут, и индикатор  (BLUETOOTH) будет медленно мигать. Однако, если в динамике нет информации о сопряжении, например при заводских настройках, режим сопряжения не будет отменен. Если режим сопряжения отменен до завершения процесса, повторите процедуру с пункта .
- Ключом доступа для динамика является "0000". Если установить ключ доступа, отличный от "0000", на устройстве BLUETOOTH, сопряжение с динамиком не будет выполнено.
- После сопряжения устройств BLUETOOTH в их повторном сопряжении нет необходимости, за исключением следующих случаев:
  - Информация о сопряжении была удалена после ремонта и т.п.
  - Динамик уже имеет сопряжение с 8 устройствами, и необходимо выполнить сопряжение с другим устройством. С динамиком может быть сопряжено до 8 устройств. При сопряжении нового устройства в дополнение к 8 сопряженным устройствам информация о сопряжении устройства, подключенного с помощью соединения по BLUETOOTH раньше всего, будет заменена информацией о новом устройстве.
  - Информация о сопряжении динамика была удалена с устройства BLUETOOTH.
  - Выполнена инициализация динамика. Вся информация о сопряжении будет удалена. Если выполнена инициализация динамика, возможно, он не сможет подключиться к устройству BLUETOOTH. В этом случае удалите информацию о сопряжении динамика на устройстве BLUETOOTH, а затем снова выполните процедуру сопряжения.
- При подсоединении аудиокабеля к гнезду AUDIO IN динамика в то время, как динамик и устройство BLUETOOTH подключены по BLUETOOTH, звук с устройства BLUETOOTH не будет воспроизводиться через динамик (функция громкой связи доступна). Для прослушивания музыки с устройства BLUETOOTH отсоедините аудиокабель от гнезда AUDIO IN динамика.
- Динамик может быть сопряжен с несколькими устройствами, однако одновременно может воспроизводить музыку только с одного сопряженного устройства.
- При использовании функции Стереопара или функции Подключение вечеринки вы не сможете использовать возможность многоточечного соединения.

---

#### См. также

- [Подключение динамика одновременно к 2 устройствам BLUETOOTH \(многоточечное соединение\)](#)
- [Прослушивание музыки устройства с помощью соединения по BLUETOOTH](#)
- [Завершение соединения по BLUETOOTH \(после использования\)](#)

Беспроводной динамик  
SRS-XG300

## Подключение к компьютеру с помощью соединения по BLUETOOTH (Windows®)

Сопряжение представляет собой процесс, необходимый для взаимной регистрации информации на устройствах BLUETOOTH, которые подключаются по беспроводной связи.

Чтобы было возможно в первый раз установить соединение по BLUETOOTH, необходимо выполнить сопряжение устройства с динамиком. Выполните эти же самые процедуры для сопряжения с другими устройствами.

При выключении динамика информация о сопряжении сохраняется на динамике.

### Поддерживаемые операционные системы

Windows 10, Windows 8.1

Перед началом выполните следующее.

- Разместите компьютер в пределах 1 м от динамика.
- Подключите динамик к розетке переменного тока с помощью прилагаемого адаптера переменного тока. Или же в достаточной степени зарядите перезаряжаемый встроенный аккумулятор.
- Для справки подготовьте инструкцию по эксплуатации, прилагаемую к компьютеру.
- Во избежание вывода из динамика внезапного громкого звука уменьшите громкость устройства BLUETOOTH и динамика или остановите воспроизведение музыки.
- Установите динамик компьютера во включенное положение.  
Если динамик компьютера установлен в положение  (приглушение), звук не будет выводиться на динамик BLUETOOTH.

– Если динамик компьютера установлен во включенное положение:



#### 1 Включите динамик.

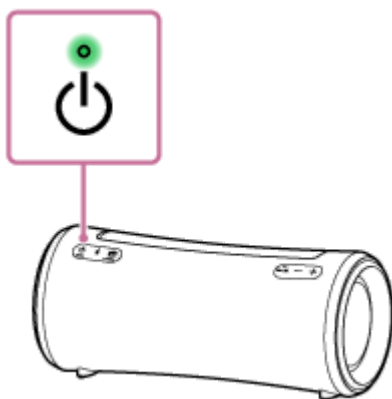

#### 2 Проверьте состояние индикатора (BLUETOOTH).

Если индикатор совершает двойное мигание

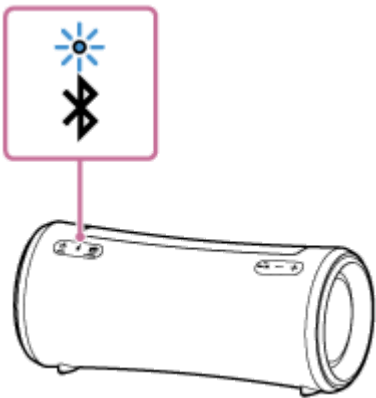

После сопряжения динамика с устройством BLUETOOTH в первый раз с момента покупки или инициализации динамика (в динамике отсутствует информация о сопряжении) динамик автоматически переходит в режим сопряжения при включении. Перейдите к пункту 4 .

### Если индикатор медленно мигает

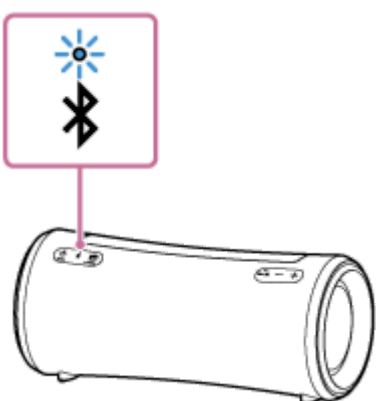

Динамик выполняет поиск соединений BLUETOOTH.

- Для сопряжения динамика со вторым или последующим устройством BLUETOOTH (если в динамике присутствует информация о сопряжении с другими устройствами BLUETOOTH) перейдите к пункту 3 .
- Для повторного подключения динамика к одному из устройств BLUETOOTH, сопряженных с динамиком ранее, перейдите к пункту 4 .  
В зависимости от устройства BLUETOOTH динамик может быть повторно подключен к устройству сразу после его включения. Подробнее см. в инструкции по эксплуатации, прилагаемой к устройству BLUETOOTH.

### Если индикатор высвечивается постоянно

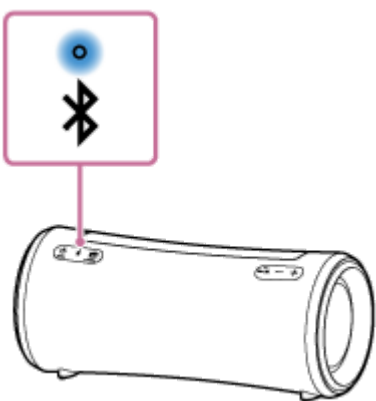

Динамик уже подключен к одному из устройств BLUETOOTH.

Для подключения динамика к другому устройству BLUETOOTH выполните одно из следующих действий:

- Для сопряжения динамика со вторым или последующим устройством BLUETOOTH (если в динамике присутствует информация о сопряжении с другими устройствами BLUETOOTH) перейдите к пункту **3**.
- Для повторного подключения динамика к одному из устройств BLUETOOTH, сопряженных с динамиком ранее, перейдите к пункту **4**.

### **3** Нажмите кнопку **⌘(BLUETOOTH)**.

Вы услышите голосовое указание (BLUETOOTH pairing (Сопряжение по BLUETOOTH)) из динамика, и индикатор **⌘(BLUETOOTH)** начнет двойное мигание (режим сопряжения).

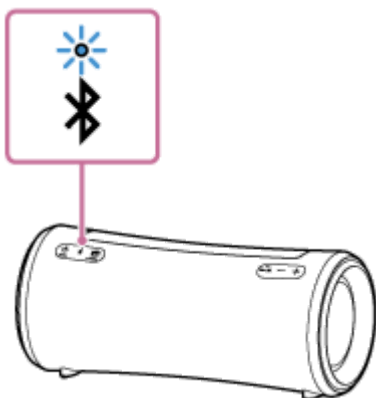

### **4** Активируйте компьютер, если компьютер находится в режиме ожидания (сна) или пониженного энергопотребления.

### **5** Зарегистрируйте динамик на компьютере.

#### Для Windows 10

1. Щелкните кнопку [Start], затем [Settings].
2. Щелкните [Devices].

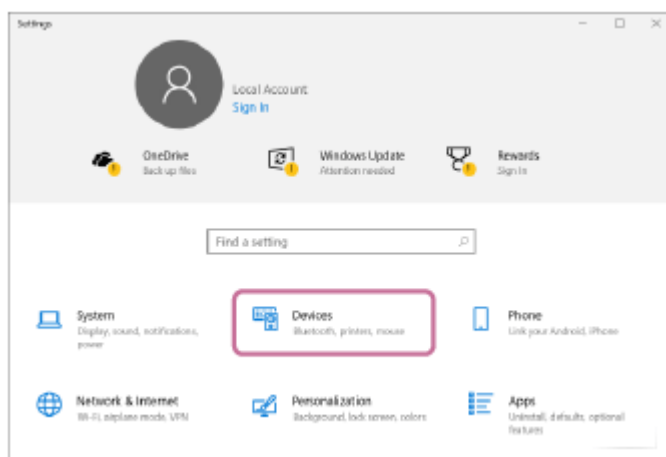

3. Щелкните вкладку [Bluetooth & other devices], щелкните переключатель “Bluetooth” для включения функции BLUETOOTH, а затем щелкните [Add Bluetooth or other device].

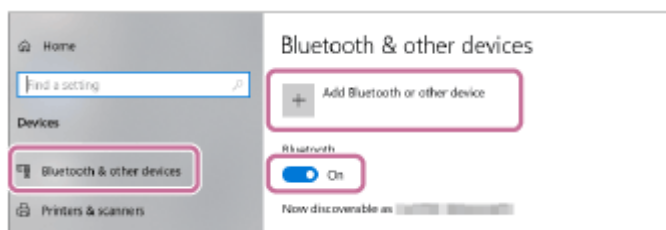

- Щелкните [Bluetooth].

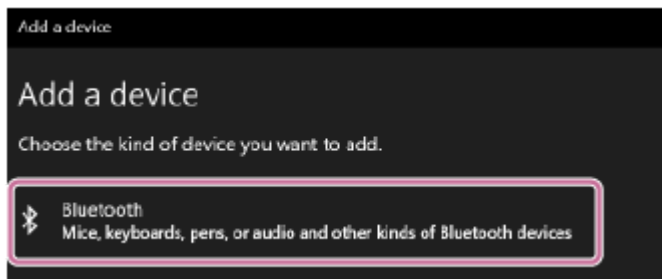

- Выберите [SRS-XG300].

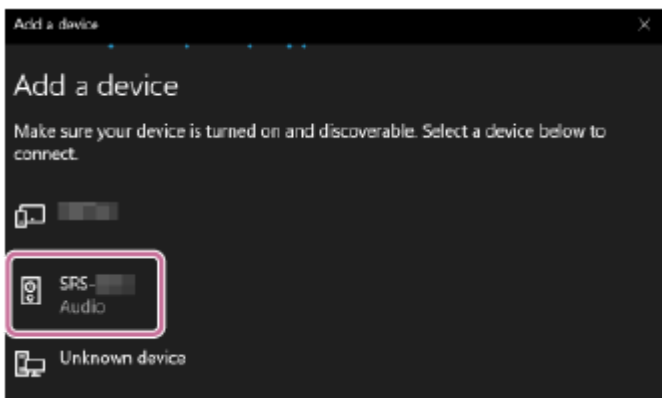

Если нужен ключ доступа\*, введите "0000".

Если [SRS-XG300] не появится, выполните операцию еще раз с пункта 3.

\* Ключ доступа может называться "код доступа", "PIN-код", "PIN-номер" или "пароль".

- После сопряжения соединение по BLUETOOTH будет установлено автоматически и на экране появится [Connected music] или [Connected voice, music]. Перейдите к пункту 6.

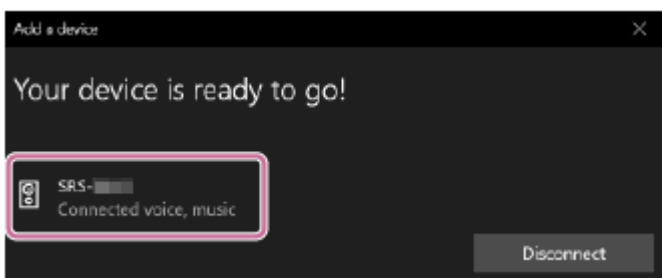

## Для Windows 8.1

- Щелкните правой кнопкой мыши на [Start], а затем щелкните [Control Panel].  
При отображении [All Control Panel Items] выберите [Devices and Printers].  
Если появится экран [Control Panel] вместо [All Control Panel Items], выберите [Large icons] или [Small icons] в меню [View by] в верхнем правом углу экрана.
- Щелкните [Add a device].

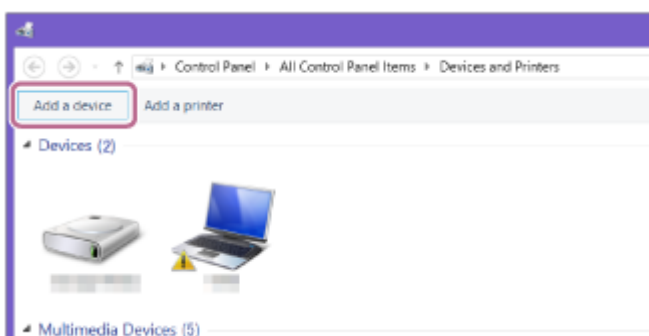

3. Выберите [SRS-XG300] и щелкните [Next].

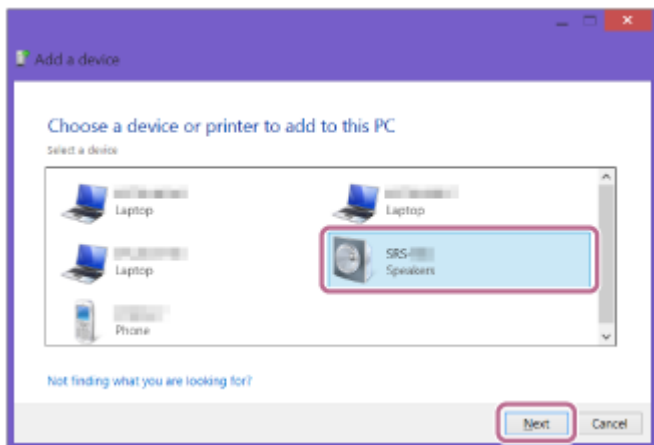

Если нужен ключ доступа\*, введите "0000".

Если [SRS-XG300] не появится, выполните операцию еще раз с пункта 3.

\* Ключ доступа может называться "код доступа", "PIN-код", "PIN-номер" или "пароль".

4. При появлении следующего экрана щелкните [Close].

Компьютер начнет установку драйвера.

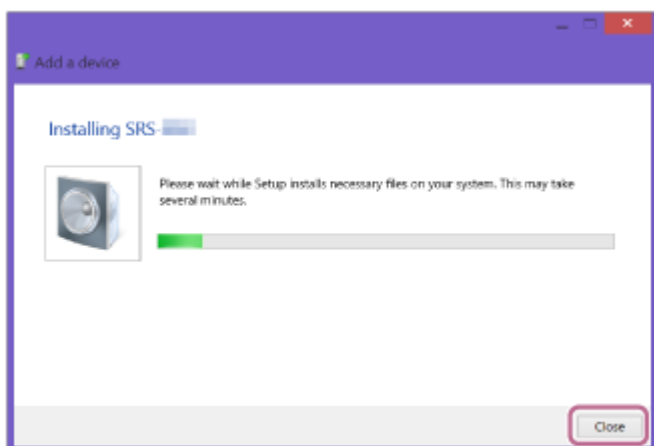

Во время установки появится метка "Ⓢ" внизу слева от значка [SRS-XG300]. Когда метка "Ⓢ" исчезнет, установка драйвера будет завершена. Перейдите к пункту 5-5.

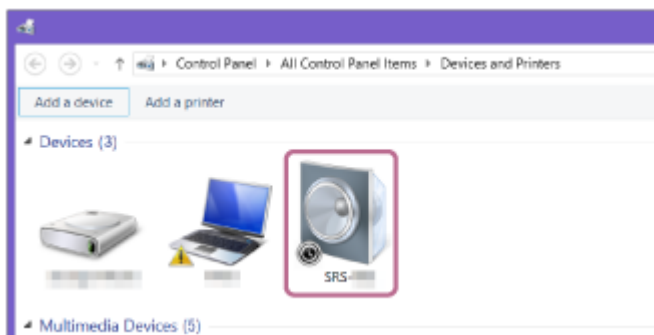

В зависимости от компьютера установка может занять некоторое время. Если установка драйвера займет слишком много времени, функция Автоматический переход в режим ожидания динамика вызовет его автоматическое выключение. Если это произойдет, снова включите динамик.

5. Щелкните правой кнопкой мыши на [SRS-XG300] в [Devices] и выберите [Sound settings] в появившемся меню.



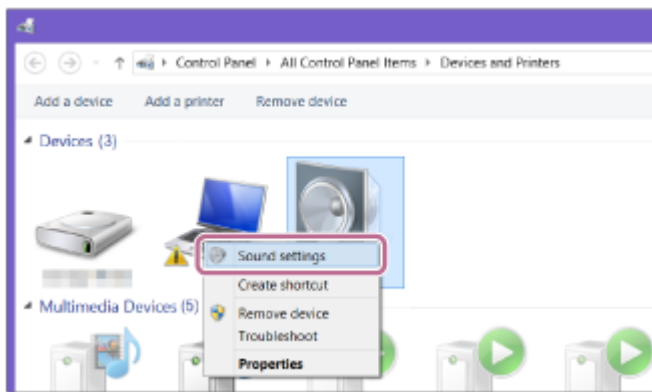

6. Подтвердите [SRS-XG300 Stereo] на экране [Sound].

- При наличии пометки (зеленой) на [SRS-XG300 Stereo] перейдите к пункту 6.

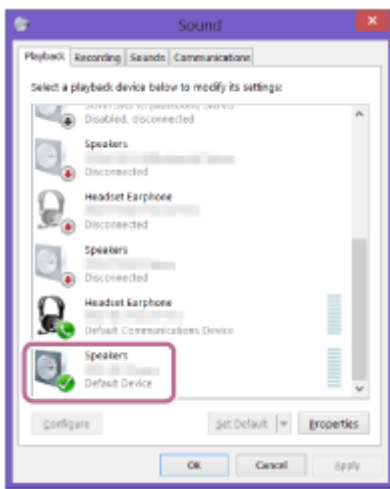

- При отсутствии пометки (зеленой) на [SRS-XG300 Stereo] перейдите к пункту 5-7.
- Если [SRS-XG300 Stereo] не появится, щелкните правой кнопкой мыши на экране [Sound] и выберите [Show Disabled Devices] в появившемся меню. Затем перейдите к пункту 5-7.

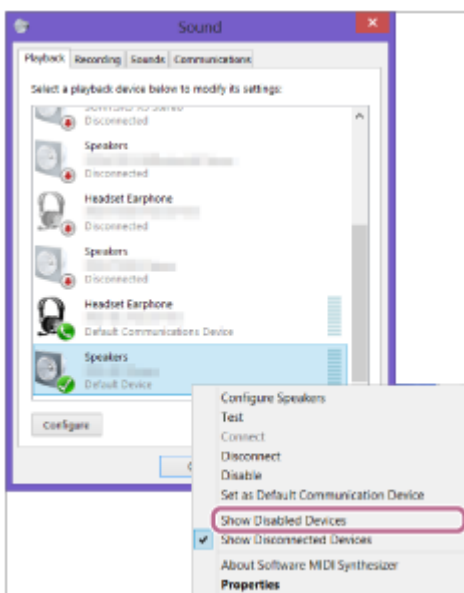

7. Щелкните правой кнопкой мыши на [SRS-XG300 Stereo] и выберите [Connect] в появившемся меню.

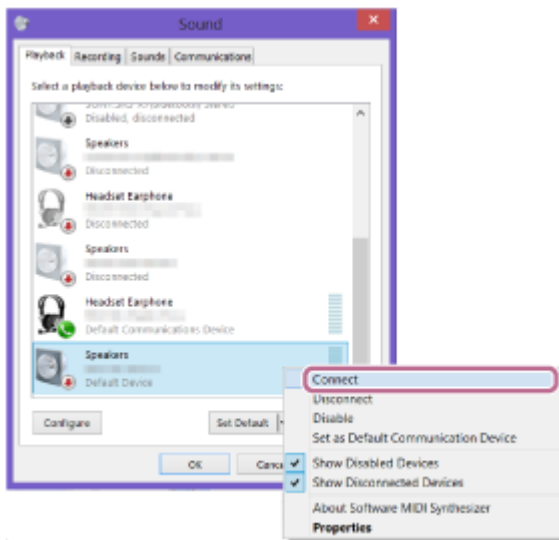

После подключения динамика появится пометка на [SRS-XG300 Stereo] на экране [Sound]. Перейдите к пункту 6 .

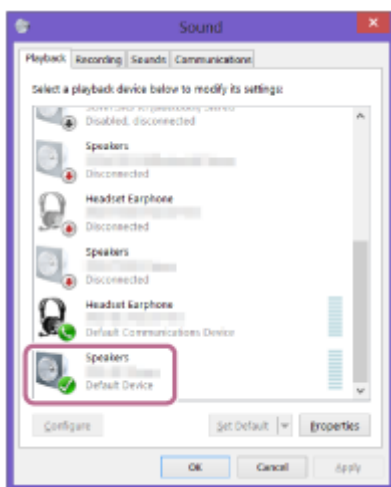

Если не удастся щелкнуть [Connect] для [SRS-XG300 Stereo], выберите [Disable] для [Default Device], которое в данный момент имеет пометку (зеленую).

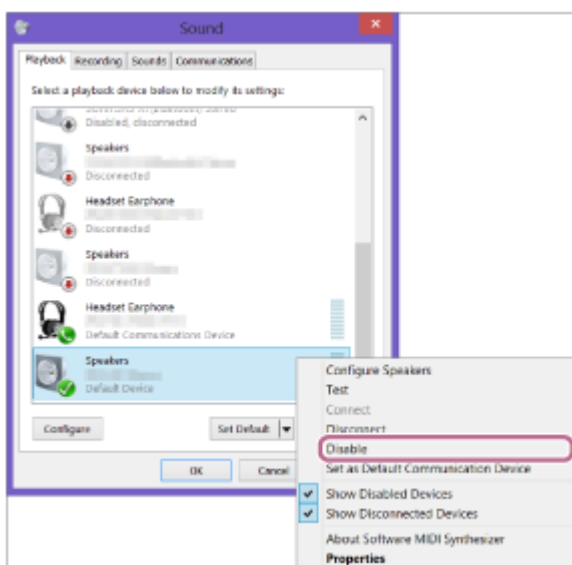

## 6 Следуйте инструкциям на экране для установления соединения по BLUETOOTH.

После установления соединения по BLUETOOTH вы услышите голосовое указание (BLUETOOTH connected (BLUETOOTH подключен)) из динамика и состояние индикатора  (BLUETOOTH) изменится с мигания на высвечивание.

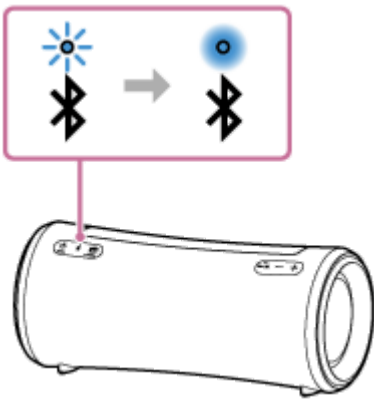

Если попытка подключения не удастся, повторите процедуру с пункта 3 .

### Совет

- Вышеуказанные инструкции на компьютере приведены в качестве примера. Подробнее см. в инструкции по эксплуатации, прилагаемой к компьютеру. Кроме того, не все компьютеры протестированы и признаны совместимыми с вышеприведенной процедурой, а сама процедура неприменима к компьютерам домашней сборки.
- К динамику можно одновременно подключить до 2 устройств BLUETOOTH. (Многоточечное соединение)

### Примечание

- Режим сопряжения динамика будет отменен примерно через 5 минут, и индикатор  (BLUETOOTH) будет медленно мигать. Однако, если в динамике нет информации о сопряжении, например при заводских настройках, режим сопряжения не будет отменен. Если режим сопряжения отменен до завершения процесса, повторите процедуру с пункта 3 .
- После сопряжения устройств BLUETOOTH в их повторном сопряжении нет необходимости, за исключением следующих случаев:
  - Информация о сопряжении была удалена после ремонта и т.п.
  - Динамик уже имеет сопряжение с 8 устройствами, и необходимо выполнить сопряжение с другим устройством. С динамиком может быть сопряжено до 8 устройств. При сопряжении нового устройства в дополнение к 8 сопряженным устройствам информация о сопряжении устройства, подключенного с помощью соединения по BLUETOOTH раньше всего, будет заменена информацией о новом устройстве.
  - Информация о сопряжении с динамиком удалена с устройства BLUETOOTH.
  - Выполнена инициализация динамика. Вся информация о сопряжении будет удалена. Если выполнена инициализация динамика, возможно, он не сможет подключиться к компьютеру. В этом случае удалите информацию о сопряжении динамика на компьютере, а затем снова выполните процедуру сопряжения.
- Динамик может быть сопряжен с несколькими устройствами, однако одновременно может воспроизводить музыку только с одного сопряженного устройства.
- Ключом доступа для динамика является "0000". Если установить ключ доступа, отличный от "0000", на устройстве BLUETOOTH, сопряжение с динамиком не будет выполнено.
- При подсоединении аудиокабеля к гнезду AUDIO IN динамика в то время, как динамик и устройство BLUETOOTH подключены по BLUETOOTH, звук с устройства BLUETOOTH не будет воспроизводиться через динамик (функция громкой связи доступна). Для прослушивания музыки с устройства BLUETOOTH отсоедините аудиокабель от гнезда AUDIO IN динамика.
- При использовании функции Стереопара или функции Подключение вечеринки вы не сможете использовать возможность многоточечного соединения.

---

---

**См. также**

- Подключение динамика одновременно к 2 устройствам BLUETOOTH (многоточечное соединение)
- Прослушивание музыки устройства с помощью соединения по BLUETOOTH
- Завершение соединения по BLUETOOTH (после использования)

5-039-105-71(1) Copyright 2022 Sony Corporation

Беспроводной динамик  
SRS-XG300

## Подключение к компьютеру с помощью соединения по BLUETOOTH (Mac)

Сопряжение представляет собой процесс, необходимый для взаимной регистрации информации об устройствах BLUETOOTH, которые подключаются по беспроводной связи.

Чтобы было возможно в первый раз установить соединение по BLUETOOTH, необходимо выполнить сопряжение устройства с динамиком. Выполните эти же самые процедуры для сопряжения с другими устройствами.

При выключении динамика информация о сопряжении сохраняется на динамике.

### Поддерживаемые операционные системы

macOS Catalina (версия 10.15)

Перед началом выполните следующее.

- Разместите компьютер в пределах 1 м от динамика.
- Подключите динамик к розетке переменного тока с помощью прилагаемого адаптера переменного тока. Или же в достаточной степени зарядите перезаряжаемый встроенный аккумулятор.
- Для справки подготовьте инструкцию по эксплуатации, прилагаемую к компьютеру.
- Во избежание вывода из динамика внезапного громкого звука уменьшите громкость устройства BLUETOOTH и динамика или остановите воспроизведение музыки.
- Установите динамик компьютера во включенное положение.  
Если динамик компьютера установлен в положение  (приглушение), звук не будет воспроизводиться на динамике BLUETOOTH.

– Если динамик компьютера установлен во включенное положение:



#### 1 Включите динамик.

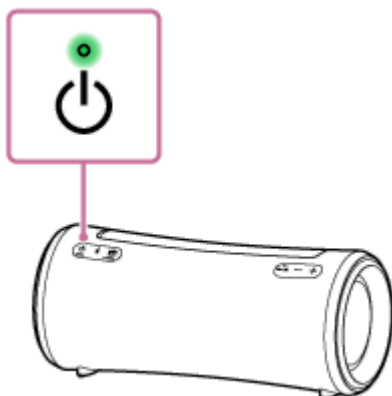

#### 2 Проверьте состояние индикатора (BLUETOOTH).

Если индикатор совершает двойное мигание

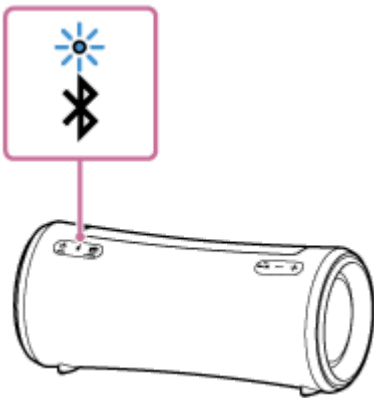

При сопряжении динамика с устройством BLUETOOTH в первый раз после покупки или инициализации динамика (в динамике отсутствует информация о сопряжении) динамик автоматически перейдет в режим сопряжения при включении. Перейдите к пункту 4 .

### Если индикатор медленно мигает

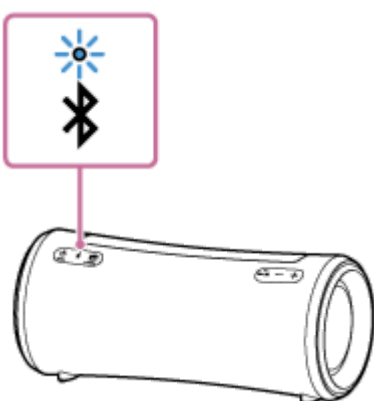

Динамик выполняет поиск соединений BLUETOOTH.

- Для сопряжения динамика со вторым или последующим устройством BLUETOOTH (если в динамике присутствует информация о сопряжении с другими устройствами BLUETOOTH) перейдите к пункту 3 .
- Для повторного подключения динамика к одному из устройств BLUETOOTH, сопряженных ранее с динамиком, перейдите к пункту 4 .  
В зависимости от устройства BLUETOOTH динамик может быть повторно подключен к устройству сразу после его включения. Подробнее см. в инструкции по эксплуатации, прилагаемой к устройству BLUETOOTH.

### Если индикатор высвечивается постоянно

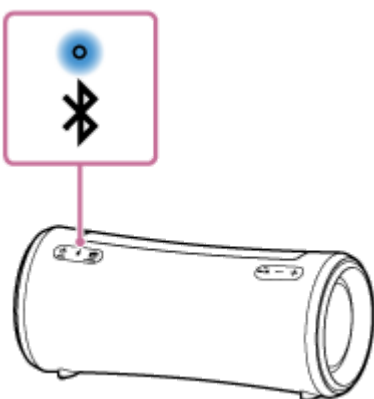

Динамик уже подключен к одному из устройств BLUETOOTH.

Для подключения динамика к другому устройству BLUETOOTH выполните одно из следующих действий:

- Для сопряжения динамика со вторым или последующим устройством BLUETOOTH (если в динамике присутствует информация о сопряжении с другими устройствами BLUETOOTH) перейдите к пункту 3 .
- Для повторного подключения динамика к одному из устройств BLUETOOTH, сопряженных ранее с динамиком, перейдите к пункту 4 .

### 3 Нажмите кнопку (BLUETOOTH).

Вы услышите голосовое указание (BLUETOOTH pairing (Сопряжение по BLUETOOTH)) из динамика, и индикатор  (BLUETOOTH) начнет двойное мигание (режим сопряжения).

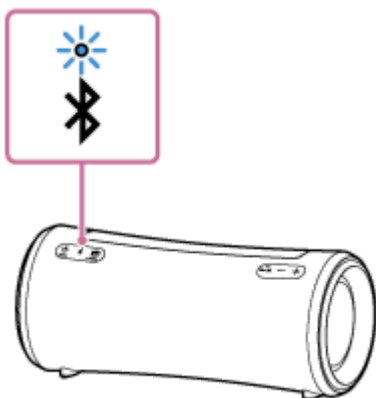

### 4 Выполните поиск динамика на компьютере.

1. Щелкните [  (System Preferences)] - [Bluetooth] на панели задач справа внизу экрана.



2. Выберите [SRS-XG300] на экране Bluetooth, а затем щелкните [Pair].

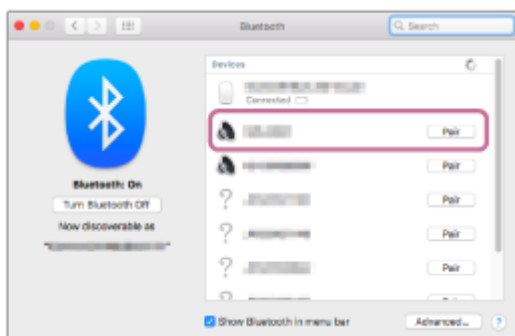

### 5 Следуйте инструкциям на экране для установления соединения по BLUETOOTH.

После установления соединения по BLUETOOTH вы услышите голосовое указание (BLUETOOTH connected (BLUETOOTH подключен)) из динамика и состояние индикатора  (BLUETOOTH) изменится с мигания на высвечивание.

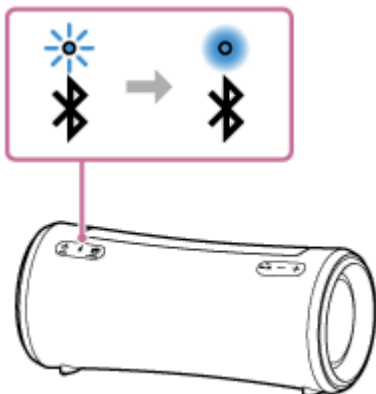

Если попытка подключения не удастся, повторите процедуру с пункта **3**.

## **6** Щелкните значок динамика вверху справа экрана и выберите [SRS-XG300].

Вы можете наслаждаться воспроизведением музыки и т.п. с компьютера.

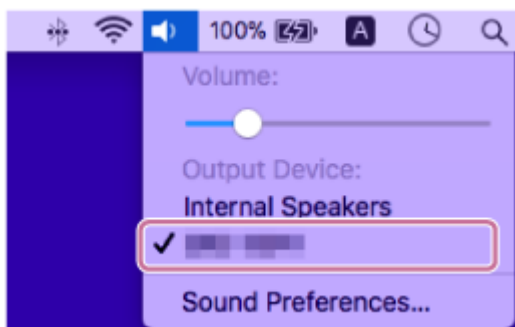

### **Совет**

- Вышеуказанные инструкции на компьютере приведены в качестве примера. Подробнее см. в инструкции по эксплуатации, прилагаемой к компьютеру. Кроме того, не все компьютеры протестированы и признаны совместимыми с вышеприведенной процедурой, а сама процедура неприменима к компьютерам домашней сборки.
- К динамику можно одновременно подключить до 2 устройств BLUETOOTH. (Многоточечное соединение)

### **Примечание**

- Режим сопряжения динамика будет отменен примерно через 5 минут, и индикатор  (BLUETOOTH) будет медленно мигать. Однако, если в динамике нет информации о сопряжении, например при заводских настройках, режим сопряжения не будет отменен. Если режим сопряжения отменен до завершения процесса, повторите процедуру с пункта **3**.
- После сопряжения устройств BLUETOOTH в их повторном сопряжении нет необходимости, за исключением следующих случаев:
  - Информация о сопряжении была удалена после ремонта и т.п.
  - Динамик уже имеет сопряжение с 8 устройствами, и необходимо выполнить сопряжение с другим устройством. С динамиком может быть сопряжено до 8 устройств. При сопряжении нового устройства в дополнение к 8 сопряженным устройствам информация о сопряжении устройства, подключенного с помощью соединения по BLUETOOTH раньше всего, будет заменена информацией о новом устройстве.
  - Информация о сопряжении с динамиком удалена с устройства BLUETOOTH.
  - Выполнена инициализация динамика.



Вся информация о сопряжении будет удалена. Если выполнена инициализация динамика, возможно, он не сможет подключиться к компьютеру. В этом случае удалите информацию о сопряжении динамика на компьютере, а затем снова выполните процедуру сопряжения.

- Динамик может быть сопряжен с несколькими устройствами, однако одновременно может воспроизводить музыку только с одного сопряженного устройства.
- Ключом доступа для динамика является "0000". Если установить ключ доступа, отличный от "0000", на устройстве BLUETOOTH, сопряжение с динамиком не будет выполнено.
- При подсоединении аудиокабеля к гнезду AUDIO IN динамика в то время, как динамик и устройство BLUETOOTH подключены по BLUETOOTH, звук с устройства BLUETOOTH не будет воспроизводиться через динамик (функция громкой связи доступна). Для прослушивания музыки с устройства BLUETOOTH отсоедините аудиокабель от гнезда AUDIO IN динамика.
- При использовании функции Стереопара или функции Подключение вечеринки вы не сможете использовать возможность многоточечного соединения.

---

#### См. также

- [Подключение динамика одновременно к 2 устройствам BLUETOOTH \(многоточечное соединение\)](#)
- [Прослушивание музыки устройства с помощью соединения по BLUETOOTH](#)
- [Завершение соединения по BLUETOOTH \(после использования\)](#)

Беспроводной динамик  
SRS-XG300

## Подключение динамика одновременно к 2 устройствам BLUETOOTH (многоточечное соединение)

Пока динамик одновременно подключен к 2 устройствам BLUETOOTH с помощью соединения по BLUETOOTH, вы можете делать следующее:

- Переключение источника воспроизведения музыки между 2 устройствами  
Вы можете переключать источник воспроизведения музыки с одного устройства на другое без повторной установки соединения по BLUETOOTH.

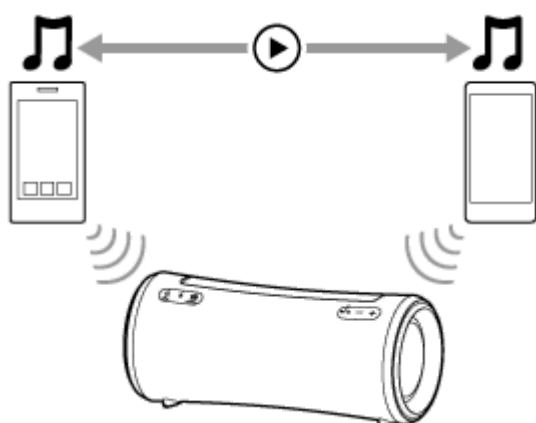

- Ожидание входящего вызова на любое из 2 устройств смартфонов/iPhone  
Вы можете удерживать 2 устройства смартфона/iPhone в режиме ожидания входящего вызова, слушая музыку, воспроизводимую на одном из устройств смартфонов/iPhone, и принять входящий вызов на любое из устройств смартфонов/iPhone, когда он поступит.

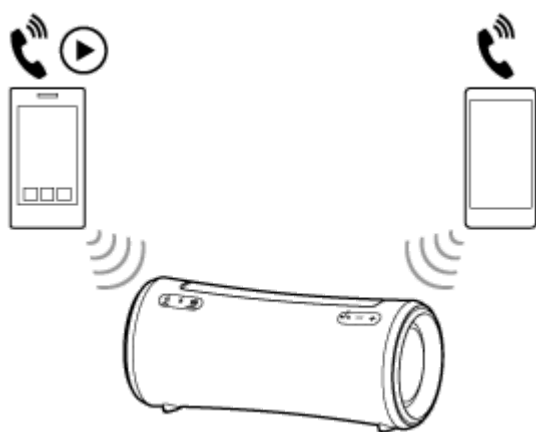

## Подключение динамика одновременно к 2 устройствам с помощью соединения по BLUETOOTH

### 1 Подключите динамик к первому устройству BLUETOOTH.

Подробнее о процедуре подключения по BLUETOOTH см. один из следующих разделов, который относится к вашему устройству.

- [Сопряжение и подключение к устройствам BLUETOOTH®](#)
- [Подключение к компьютеру с помощью соединения по BLUETOOTH \(Windows®\)](#)

- Подключение к компьютеру с помощью соединения по BLUETOOTH (Mac)

**2 Удерживая динамик подключенным к первому устройству BLUETOOTH, нажмите кнопку  (BLUETOOTH).**

Вы услышите голосовое указание (BLUETOOTH pairing (Сопряжение по BLUETOOTH)) из динамика, и индикатор  (BLUETOOTH) начнет двойное мигание (режим сопряжения).

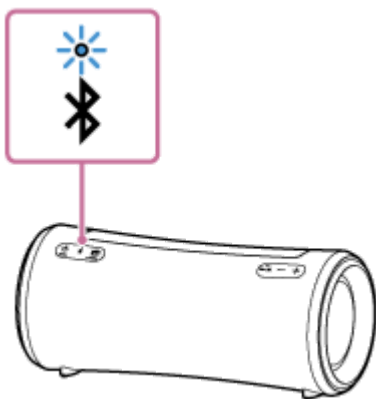

**3 Управляйте вторым устройством BLUETOOTH для поиска динамика.**

**4 Следуйте инструкциям на экране для установления соединения по BLUETOOTH.**

После установления соединения по BLUETOOTH вы услышите голосовое указание (BLUETOOTH 2nd Device Connected (2-е устройство BLUETOOTH подключено)) из динамика и состояние индикатора  (BLUETOOTH) изменится с мигания на высвечивание.

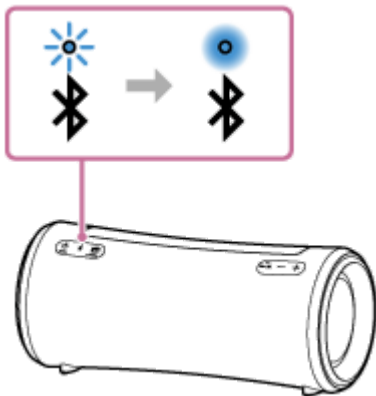

### Замена устройств BLUETOOTH в многоточечном соединении

Удерживая динамик подключенным к 2 устройствам в многоточечном соединении, вы можете попытаться подключить другое устройство с помощью соединения по BLUETOOTH.

При управлении динамиком и третьим устройством в попытке установить соединение по BLUETOOTH, соединение по BLUETOOTH с одним из 2 устройств, использовавшихся для предыдущего воспроизведения музыки или разговора по телефону, будет сохранено, а соединение по BLUETOOTH с другим устройством будет отключено. Затем будет установлено соединение по BLUETOOTH между динамиком и третьим устройством.

### Воспроизведение музыки в то время, как динамик подключен к 2 устройствам в многоточечном соединении

- Когда вы управляете динамиком для воспроизведения музыки, музыка начинает воспроизводиться на одном из устройств в многоточечном соединении, которое использовалось для предыдущего воспроизведения.

- Для воспроизведения музыки на другом (втором) устройстве в многоточечном соединении управляйте вторым устройством, чтобы начать воспроизведение музыки.  
В зависимости от состояния вы можете продолжать слышать из динамика музыку, воспроизводимую на том же (первом) устройстве, после управления вторым устройством для запуска воспроизведения. В таком случае остановите воспроизведение на первом устройстве. Затем вы сможете прослушивать музыку, воспроизводимую на втором устройстве.

### **Прием вызова в то время, как динамик подключен к 2 устройствам смартфонов/iPhone в многоточечном соединении**

- Подключение динамика к 2 устройствам смартфонов/ iPhone в многоточечном соединении переводит оба устройства в режим ожидания входящего вызова.
- Когда входящий вызов поступает на одно из устройств в многоточечном соединении, через динамик слышен вызывной сигнал.
- Когда другой входящий вызов поступает на другое (второе) устройство во время разговора через динамик в ответ на первый вызов, вызывной сигнал слышен от второго устройства.  
По окончании вызова на первом устройстве вы услышите через динамик вызывной сигнал на втором устройстве.

### **О голосовом указании**

В то время, как динамик подключен к устройствам в многоточечном соединении, в зависимости от условий вы услышите следующее голосовое указание.

- Если установлено соединение по BLUETOOTH между динамиком и первым устройством: “BLUETOOTH Device1 Connected (Устройство 1 BLUETOOTH подключено)”
- Если установлено соединение по BLUETOOTH между динамиком и вторым устройством: “BLUETOOTH Device2 Connected (Устройство 2 BLUETOOTH подключено)”
- Если соединение по BLUETOOTH с первым устройством отключено: “BLUETOOTH Device1 Disconnected (Устройство 1 BLUETOOTH отключено)”
- Если соединение по BLUETOOTH со вторым устройством отключено: “BLUETOOTH Device2 Disconnected (Устройство 2 BLUETOOTH отключено)”
- Если соединение по BLUETOOTH с первым устройством отключено и заменено на соединение по BLUETOOTH, установленное с третьим устройством: “BLUETOOTH Device1 Replaced (Устройство 1 BLUETOOTH заменено)”
- Если соединение по BLUETOOTH со вторым устройством отключено и заменено на соединение по BLUETOOTH, установленное с третьим устройством: “BLUETOOTH Device2 Replaced (Устройство 2 BLUETOOTH заменено)”

#### **Совет**

- До тех пор, пока функция BLUETOOTH активирована на устройстве BLUETOOTH, которое ранее было предварительно подключено к динамику, динамик будет повторно подключаться к устройству сразу после включения динамика.
- Вы можете выполнять операции, включая установление и отключение соединения по BLUETOOTH, с помощью “Sony | Music Center”.

#### **Примечание**

- При использовании функции Стереопара или функции Подключение вечеринки вы не сможете использовать возможность многоточечного соединения.
- В зависимости от устройства BLUETOOTH возможность использования многоточечного соединения может быть недоступна.

- Отключение многоточечного соединения невозможно.

---

**См. также**

- [Сопряжение и подключение к устройствам BLUETOOTH®](#)
- [Подключение к компьютеру с помощью соединения по BLUETOOTH \(Windows®\)](#)
- [Подключение к компьютеру с помощью соединения по BLUETOOTH \(Mac\)](#)

5-039-105-71(1) Copyright 2022 Sony Corporation

Беспроводной динамик  
SRS-XG300

## Прослушивание музыки устройства с помощью соединения по BLUETOOTH

Вы можете наслаждаться прослушиванием музыки с устройства BLUETOOTH и управлять им с динамика с помощью соединения по BLUETOOTH, если оно поддерживает следующие профили BLUETOOTH.

### A2DP (Advanced Audio Distribution Profile)

Позволяет наслаждаться высококачественным аудиоконтентом по беспроводной связи.

### AVRCP (Audio Video Remote Control Profile)

Позволяет регулировать громкость и управлять воспроизведением, паузой или переходом к началу следующей/текущей дорожки.

Операции могут отличаться в зависимости от устройства BLUETOOTH. Также см. инструкцию по эксплуатации, прилагаемую к устройству BLUETOOTH.

#### Примечание

- Заранее убедитесь, что на устройстве BLUETOOTH и динамике установлен средний уровень громкости во избежание вывода из динамика внезапного громкого звука.  
В зависимости от устройства BLUETOOTH регулировка громкости динамика может быть невозможна на устройстве BLUETOOTH, пока воспроизведение на устройстве остановлено/приостановлено.

#### 1 Если аудиокабель подсоединен к гнезду AUDIO IN, отсоедините кабель.

В то время как аудиокабель подсоединен к гнезду AUDIO IN, вы не будете слышать музыку с любого из устройств BLUETOOTH.

#### 2 Подключите динамик к устройству BLUETOOTH.

После установления соединения по BLUETOOTH вы услышите голосовое указание (BLUETOOTH connected (BLUETOOTH подключен)) из динамика и состояние индикатора  (BLUETOOTH) изменится с мигания на высвечивание.

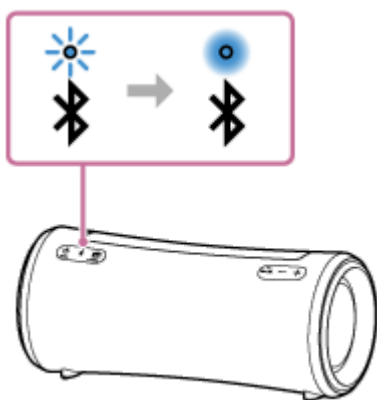

#### 3 Начните воспроизведение на устройстве BLUETOOTH.

#### 4 Отрегулируйте громкость, нажимая кнопки $-/+$ (громкость) на динамике или управляя устройством BLUETOOTH.

При нажатии кнопок  $-/+$  (громкость) на динамике или регулировке громкости на устройстве BLUETOOTH индикатор  $\text{⏻}$  (питание) мигает один или 3 раза.

В зависимости от используемого устройства BLUETOOTH индикатор  $\text{⏻}$  (питание) на динамике может не мигать даже в случае регулировки громкости на устройстве BLUETOOTH.

Нажмите и удерживайте кнопки  $-/+$  (громкость) для быстрых регулировок.

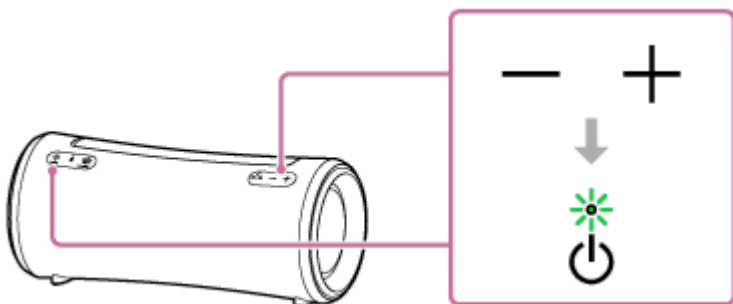

Во время воспроизведения вы можете использовать кнопки на динамике для выполнения следующих операций.

### Пауза

Нажмите кнопку  $\text{⏸}$  (воспроизведение)/  $\text{☎}$  (вызов) во время воспроизведения для приостановки. Нажмите ее снова, чтобы отменить паузу.

### Переход к началу следующей дорожки

Быстро дважды нажмите кнопку  $\text{⏸}$  (воспроизведение)/  $\text{☎}$  (вызов) во время воспроизведения.

### Переход к началу текущей или предыдущей дорожки\*

Быстро нажмите кнопку  $\text{⏸}$  (воспроизведение)/  $\text{☎}$  (вызов) 3 раза во время воспроизведения.

\* Операции варьируются в зависимости от используемого устройства BLUETOOTH.

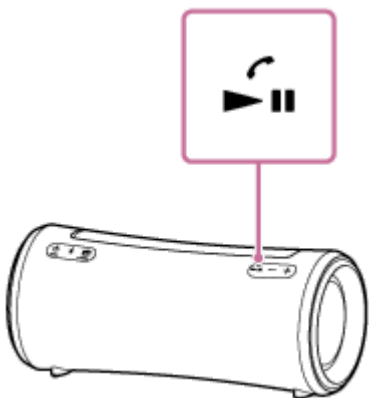

### Совет

- До тех пор, пока динамик подключен к розетке переменного тока с помощью адаптера переменного тока (прилагается), встроенный аккумулятор динамика может заряжаться даже во время воспроизведения музыки через динамик. Однако, в зависимости от использования динамика, для завершения зарядки может потребоваться длительное время. Если вы планируете использовать динамик во время зарядки аккумулятора, уменьшите громкость динамика или выключите динамик и дайте аккумулятору полностью зарядиться перед использованием динамика.
- При установке громкости на максимальный или минимальный уровень динамик индикатор  $\text{⏻}$  (питание) мигает 3 раза.

### Примечание

- Что касается устройств Apple iOS, динамик совместим с iOS 10.0 или более поздней версией. Подключение по BLUETOOTH недоступно на устройствах с iOS 9.x или более ранней версией.

- В случае плохих условий для связи устройство BLUETOOTH может неверно реагировать на операции с динамиком.
- В то время как выполняется воспроизведение музыки на устройстве BLUETOOTH, не подключайте устройство к гнезду AUDIO IN. При подключении устройства к гнезду AUDIO IN динамик автоматически будет установлен в режим AUDIO IN и вы не будете слышать музыку из любого из устройств BLUETOOTH.
- В то время как подключено устройство к гнезду AUDIO IN динамика, вы как и раньше можете прослушивать музыку с устройства BLUETOOTH, подключенного с помощью соединения по BLUETOOTH, путем выбора, например, [My Library] в “Sony | Music Center”.
- При использовании в месте с высокой температурой громкость может снижаться для защиты встроенного аккумулятора.
- Если встроенный аккумулятор имеет низкий заряд, максимальная громкость динамика снижается.
- В зависимости от устройства BLUETOOTH, возможно, понадобится отрегулировать громкость или установить настройку аудиовыхода на подключенном устройстве.
- В зависимости от подключенного к динамику устройства BLUETOOTH, среды связи или условий эксплуатации может возникать шум или прерывание звука.

---

#### См. также

- [Завершение соединения по BLUETOOTH \(после использования\)](#)
- [Зарядка динамика](#)



Беспроводной динамик  
SRS-XG300

## Выбор качества для воспроизведения музыки с помощью соединения по BLUETOOTH (кодека)

На динамике доступны параметры “Приоритет качества звука” и “Приоритет стабильного подключения” для качества соединения по BLUETOOTH. Параметр “Приоритет качества звука” обеспечивает совместимость не только с SBC, но также с AAC и LDAC для воспроизведения музыки с высоким качеством звука, тогда как параметр “Приоритет стабильного подключения” обеспечивает воспроизведение музыки посредством более стабильного соединения по BLUETOOTH. На момент покупки выбран параметр “Приоритет качества звука”.

### Поддерживаемые кодеки

- Приоритет качества звука (настройка по умолчанию): Оптимальный кодек автоматически выбирается из AAC, LDAC и SBC.
- Приоритет стабильного подключения: выбран SBC.



#### 1 Включите динамик.

Индикатор  (BLUETOOTH) будет мигать \* синим цветом.

\* Если поблизости расположено устройство BLUETOOTH, которое ранее было подключено к динамику, динамик может автоматически подключиться к устройству. В этом случае индикатор  (BLUETOOTH) на динамике будет высвечиваться синим цветом.

#### 2 Измените качество соединения по BLUETOOTH.

##### При использовании кнопок динамика

1. Одновременно нажмите и удерживайте кнопку  (воспроизведение) /  (вызов) и кнопку  (BLUETOOTH) примерно 2 секунды.

При изменении настройки на параметр “Приоритет стабильного подключения” индикатор  (питание) мигает 3 раза зеленым цветом.

При изменении настройки на параметр “Приоритет качества звука” индикатор  (питание) дважды мигает зеленым цветом.

При подключении динамика к устройствам BLUETOOTH все соединения автоматически отключаются, а затем повторно устанавливаются с применением новой настройки.

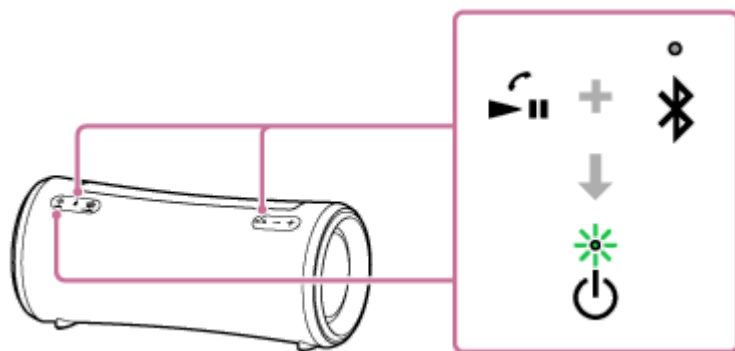

#### Совет

- До тех пор, пока динамик подключен к розетке переменного тока с помощью прилагаемого адаптера переменного тока, вы также можете изменять качество соединения по BLUETOOTH, в том числе пока динамик выключен.

При использовании “Sony | Music Center”

1. Выполните сопряжение динамика с устройством BLUETOOTH, например со смартфоном.  
При установлении соединения по BLUETOOTH вы услышите голосовое указание (BLUETOOTH connected (BLUETOOTH подключен)) из динамика.
2. Нажмите [Music Center] на смартфоне и т.п., чтобы запустить приложение.



Music Center

3. Нажмите [SRS-XG300].
4. Нажмите [Settings] - [Sound] - [Bluetooth Connection Quality], а затем выберите [Priority on Sound Quality] или [Priority on Stable Connection].
5. Отключите соединение с устройством BLUETOOTH, а затем снова установите его.  
Параметр вступит в силу.

#### Совет

- При использовании функции Стереопара или функции Подключение вечеринки кодек автоматически переключится на SBC.

#### Примечание

- Пока выбран параметр “Приоритет качества звука”, может возникать шум или прерывание звука в зависимости от настройки устройства BLUETOOTH и окружающих условий. В этом случае измените качество соединения по BLUETOOTH на параметр “Приоритет стабильного подключения”.

---

#### См. также

- [Использование функции ожидания BLUETOOTH \(автовключения питания\)](#)
- [Что можно делать с помощью “Sony | Music Center”](#)

Беспроводной динамик  
SRS-XG300

## Завершение соединения по BLUETOOTH (после использования)

По окончании воспроизведения музыки с помощью устройства BLUETOOTH выполните любую из следующих операций для завершения соединения по BLUETOOTH.

При отключении соединения по BLUETOOTH вы услышите голосовое указание (BLUETOOTH disconnected (BLUETOOTH отключен)) из динамика.

- Выключите функцию BLUETOOTH на устройстве BLUETOOTH.  
Подробнее см. в инструкции по эксплуатации, прилагаемой к устройству.
- Выключите устройство BLUETOOTH.
- Выключите динамик.

### Совет

- Если при использовании функции Стереопара вы выключите один динамик, другой динамик выключится автоматически. Соединение по BLUETOOTH между ними будет отключено.
- По окончании воспроизведения музыки, в зависимости от устройства BLUETOOTH, соединение по BLUETOOTH может завершиться автоматически.

### См. также

- [Выключение питания](#)
- [Что можно делать с помощью “Sony | Music Center”](#)
- [Функция Автоматический переход в режим ожидания \(экономия энергии\)](#)

Беспроводной динамик  
SRS-XG300

## Прослушивание музыки с портативного аудиоустройства и т.п.

Вы можете использовать динамик, подключив портативное аудиоустройство и т.п. к динамику с помощью аудиокабеля (имеется в продаже).

### Примечание

- Перед тем, как установить соединение между динамиком и портативным аудиоустройством, уменьшите громкость динамика и устройства во избежание вывода из динамика внезапного громкого звука.

### 1 Подключите устройство к гнезду AUDIO IN с помощью аудиокабеля (имеется в продаже).

Используйте для подключения аудиокабель со стереофоническим мини-штекером (без сопротивления)<sup>\*1</sup> на обоих концах.

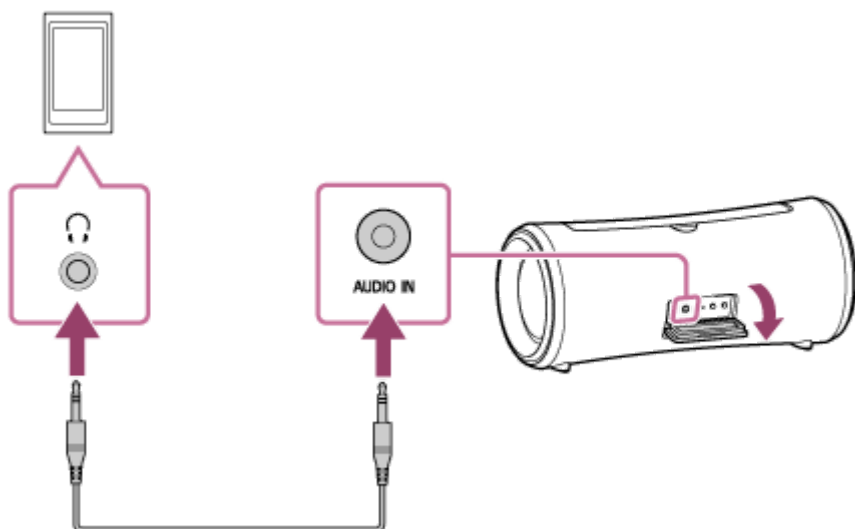

<sup>\*1</sup> При использовании аудиокабеля (со стереофоническими мини-штекерами) со значительным сопротивлением громкость звука может быть ниже. Поэтому обязательно используйте кабель (со стереофоническими мини-штекерами) без сопротивления.

### 2 Включите динамик.

Индикатор  (питание) будет высвечиваться зеленым цветом.<sup>\*2</sup>

<sup>\*2</sup> Если поблизости расположено устройство BLUETOOTH, которое ранее было подключено к динамику, динамик может автоматически подключиться к устройству. В этом случае индикатор  (BLUETOOTH) на динамике будет высвечиваться синим цветом.

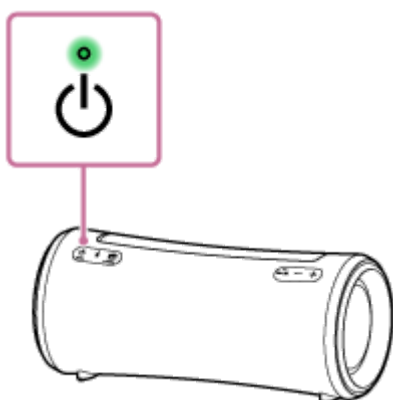

**3 Включите и начните воспроизведение на подключенном устройстве.**

**4 Отрегулируйте громкость до среднего уровня на подключенном устройстве.**

Если громкость регулируется путем операций на подключенном портативном аудиоустройстве, индикатор  (питание) на динамике не будет мигать.

**5 Нажимайте кнопки  $-/+$  (громкость) для регулировки громкости.**

При нажатии кнопок  $-/+$  (громкость) для регулировки громкости индикатор  (питание) мигает один раз или 3 раза.

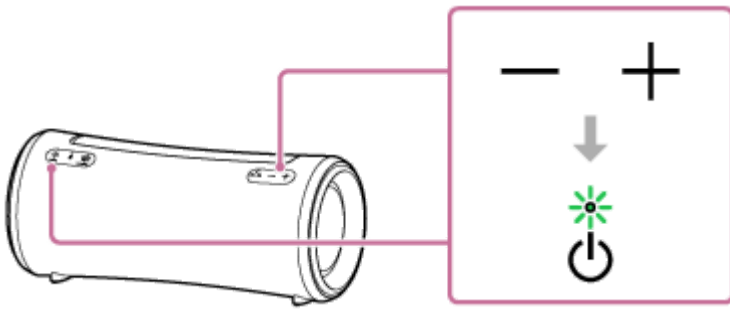

#### Совет

- Если вы не слышите звука, увеличьте громкость на подключенном устройстве.
- До тех пор, пока динамик подключен к смартфону или мобильному телефону с помощью соединения по HFP (Hands-free Profile) BLUETOOTH, вы можете разговаривать по громкой связи по телефону, одновременно также слушая музыку с устройства, подключенного к динамику с помощью аудиокабеля.

#### Примечание

- В то время как аудиокабель подсоединен к гнезду AUDIO IN, приоритет отдается аудиовыходу через гнездо AUDIO IN, а аудиовыход с устройства BLUETOOTH отключается. В зависимости от состояния соединения по BLUETOOTH индикатор  (BLUETOOTH) на динамике высвечивается или мигает синим цветом. Однако это не указывает на наличие неисправности.
- В то время как к динамику подсоединен аудиокабель, вы как и раньше можете прослушивать музыку с устройства BLUETOOTH, подключенного с помощью соединения по BLUETOOTH, путем выбора, например, [My Library] в "Sony | Music Center".
- Пока используется функция Стереопара или функция Подключение вечеринки, динамик не может выводить музыку, воспроизводимую на устройстве, которое подключено к гнезду AUDIO IN с помощью аудиокабеля.
- Пока динамик находится в режиме AUDIO IN, вы также можете настроить его для функции Стереопара или функции Подключение вечеринки с помощью "Sony | Music Center". Тем не менее, по завершении настройки динамик будет автоматически переведен в режим BLUETOOTH.
- При подключении портативного аудиоустройства к гнезду AUDIO IN и воспроизведении музыки вы не сможете использовать кнопки динамика для выполнения таких операций, как пауза, переход к началу следующей дорожки и переход к началу текущей дорожки.
- Не используйте гнездо AUDIO IN в местах, где на динамик могут попасть брызги воды. Прилагаемый адаптер переменного тока, а также гнездо и порты (USB/AUDIO IN) под крышкой не являются ни водонепроницаемыми, ни пыленепроницаемыми.
- Не забудьте полностью закрыть крышку после отключения аудиокабеля от динамика. Крышка играет очень важную роль в обеспечении характеристик водонепроницаемости и пыленепроницаемости.

---

---

**См. также**

- [Функция Автоматический переход в режим ожидания \(экономия энергии\)](#)

5-039-105-71(1) Copyright 2022 Sony Corporation

Беспроводной динамик  
SRS-XG300

## Использование переключения звуковых эффектов

Вы можете использовать переключение звуковых эффектов на динамике.

### Наслаждение более динамичным звуком (эффект MEGA BASS)

Вы можете выполнить одну из следующих процедур для настройки.

На момент покупки звуковой эффект MEGA BASS активирован.

- В “Sony | Music Center” нажмите [SRS-XG300] - [Settings] - [Sound] - [Sound Effect] - [MEGA BASS].
- Нажмите кнопку MEGA BASS на динамике.  
При каждом нажатии кнопки звуковой эффект MEGA BASS активируется или деактивируется.

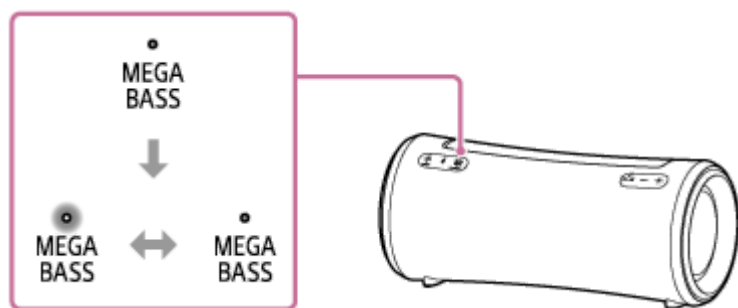

### Наслаждение ощущением присутствия на живом выступлении (эффект LIVE SOUND)

В “Sony | Music Center” нажмите [SRS-XG300] - [Settings] - [Sound] - [Sound Effect] - [LIVE SOUND].



### Установка настройки эквалайзера в соответствии с вашими предпочтениями (CUSTOM)

1. В “Sony | Music Center” нажмите [SRS-XG300] - [Settings] - [Sound].
2. Выполните следующее.
  - Нажмите [Sound Effect] - [CUSTOM].
  - Нажмите [Custom EQ], а затем отрегулируйте настройку эквалайзера в соответствии с вашими предпочтениями.

### Для использования динамика с меньшим потреблением энергии перезаряжаемого аккумулятора (STAMINA)

Вы можете выполнить одну из следующих процедур для настройки.

На момент покупки опция питания STAMINA деактивирована.

- Нажмите и удерживайте кнопку MEGA BASS/  STAMINA на динамике примерно 2 секунды. Индикатор STAMINA высветится белым цветом, указывая, что опция питания STAMINA активирована. Для деактивации опции питания STAMINA еще раз нажмите и удерживайте кнопку MEGA BASS/  STAMINA примерно 2 секунды.

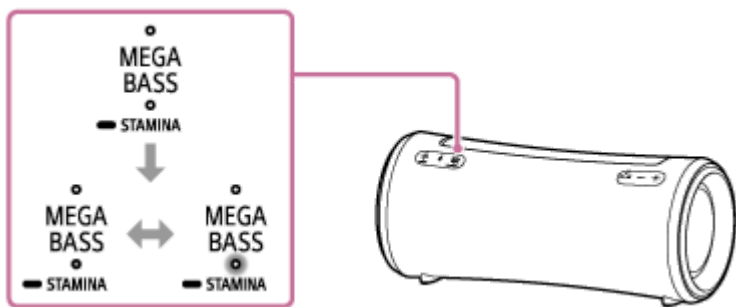

- В “Sony | Music Center” нажмите [SRS-XG300] - [Settings] - [Power Option], а затем выберите [STAMINA].

Пока опция питания STAMINA активирована, функция подсветки и звуковые эффекты, включая MEGA BASS, деактивированы.



Беспроводной динамик  
SRS-XG300

## Прослушивание музыки по беспроводной связи с помощью 2 динамиков (функция Стереопара)

Для использования функции Стереопара необходимо 2 динамика SRS-XG300. Подключив 2 динамика с помощью соединения по BLUETOOTH, вы можете наслаждаться более мощным звуком.

2 динамика, подключенных через соединения по BLUETOOTH, воспроизводят звук в стереорежиме, где 1 динамик воспроизводит звук на правом канале (с правой стороны), а другой воспроизводит звук на левом канале (с левой стороны).

Перед выполнением операций с динамиком обязательно проверьте следующее:

- Обновите предустановленное программное обеспечение до последней версии на каждом подключаемом для этой функции динамике.  
(Для получения подробной информации о процедуре обновления см. [Обновление предустановленного программного обеспечения](#).)
- Убедитесь, что 2 подключаемых для этой функции динамика находятся в пределах 1 м друг от друга.
- Остановите воспроизведение музыки, если оно выполняется.

Вы можете установить или отключить соединение для функции Стереопара с помощью “Sony | Music Center”. Подробнее о “Sony | Music Center” см. по следующему URL-адресу:

<https://www.sony.net/smcqa/>

### Примечание

- Пока используется функция Стереопара, динамик не может выводить музыку, воспроизводимую на устройстве, которое подключено к гнезду AUDIO IN с помощью аудиокабеля.
- Пока динамик находится в режиме AUDIO IN, вы также можете настроить его для функции Стереопара с помощью “Sony | Music Center”. Тем не менее, по завершении настройки динамик будет автоматически переведен в режим BLUETOOTH.
- Подключение портативного аудиоустройства или его эквивалента к гнезду AUDIO IN автоматически переводит динамик в режим AUDIO IN и деактивирует функцию Стереопара.
- Во избежание вывода из динамика внезапного громкого звука уменьшите громкость динамика и устройства BLUETOOTH или остановите воспроизведение на устройстве BLUETOOTH перед тем, как установить соединение с устройством BLUETOOTH.

### Совет

- Использование функции Стереопара приводит к автоматическому переключению кодека на SBC.
- Выключение динамика не выключает функцию Стереопара. Когда один из динамиков снова включается, он пытается установить соединение для функции Стереопара. Для использования функции Стереопара включите другой динамик в течение 1 минуты. Однако если функция ожидания BLUETOOTH остается активной\* на обоих динамиках, включение одного из динамиков приведет к автоматическому включению другого и установлению соединения для функции Стереопара между динамиками.

\* До тех пор, пока динамик подключен к розетке переменного тока с помощью прилагаемого адаптера переменного тока, функция ожидания BLUETOOTH включена.

**См. также**

- [Использование функции ожидания BLUETOOTH \(автовключения питания\)](#)
- [Установка “Sony | Music Center”](#)
- [Обновление предустановленного программного обеспечения](#)

5-039-105-71(1) Copyright 2022 Sony Corporation

Беспроводной динамик  
SRS-XG300

## Наслаждение беспроводным воспроизведением с использованием нескольких динамиков (функция Подключение вечеринок)

Вы можете подключить несколько динамиков (до 100 динамиков), совместимых с функцией Подключение вечеринок, с помощью соединений по BLUETOOTH и наслаждаться воспроизведением музыки. Устройства, совместимые с функцией Беспроводная сеть вечеринок, неприменимы для подключения.

### Устройства\*, совместимые с функцией Подключение вечеринок:

LSPX-S3, SRS-XP700, SRS-XP500, SRS-XG500, SRS-XG300, SRS-XB43, SRS-XB33, SRS-XB23, SRS-XE300, SRS-XE200

\* В зависимости от страны или региона некоторые совместимые устройства недоступны для покупки.

Перед выполнением операций с динамиком обязательно проверьте следующее:

- Обновите предустановленное программное обеспечение до последней версии на каждом подключаемом для этой функции динамике.  
(Для получения подробной информации о процедуре обновления см. [Обновление предустановленного программного обеспечения.](#))
- Убедитесь, что все подключаемые для этой функции динамики находятся в пределах 1 м.
- Остановите воспроизведение музыки, если оно выполняется.

#### 1 Воспользуйтесь “Sony | Music Center”, чтобы настроить динамик для функции Подключение вечеринок.

Подробнее о “Sony | Music Center” см. по следующему URL-адресу:  
<https://www.sony.net/smcqa/>

#### 2 Начните воспроизведение на устройстве BLUETOOTH и отрегулируйте громкость до умеренного уровня.

Та же самая музыка будет воспроизводиться через все динамики.  
При регулировке громкости на устройстве BLUETOOTH или динамике, подключенном к устройству (динамике, настроенном в качестве первого), громкости всех динамиков отрегулируются автоматически. Для других динамиков (второго или последующего установленного динамика) также можно отрегулировать громкость на каждом из них.

## Для изменения подключенного устройства BLUETOOTH или динамика, либо для завершения функции Подключение вечеринок

Заранее остановите воспроизведение музыки.

### Совет

- Режим подсветки динамика варьируется в зависимости от типа динамика, настроенного в качестве первого динамика.
- При использовании функции Подключение вечеринок кодек автоматически переключается на SBC.

## Примечание

- Пока используется функция Подключение вечеринки, динамик не может выводить музыку, воспроизводимую на устройстве, которое подключено к гнезду AUDIO IN с помощью аудиокабеля.
- Пока динамик находится в режиме AUDIO IN, вы также можете настроить его для функции Подключение вечеринки с помощью “Sony | Music Center”. Тем не менее, по завершении настройки динамик будет автоматически переведен в режим BLUETOOTH.
- Подключение портативного аудиоустройства или его эквивалента к гнезду AUDIO IN автоматически переводит динамик в режим AUDIO IN и деактивирует функцию Подключение вечеринки.
- При просмотре видеозаписей с помощью функции Подключение вечеринки возможна задержка между видео и звуком.

---

## См. также

- [Установка “Sony | Music Center”](#)
- [Обновление предустановленного программного обеспечения](#)

Беспроводной динамик  
SRS-XG300

## Выполнение видеозвонка на компьютере

Во время видеозвонка на компьютере можно использовать динамик для разговора по беспроводному телефону.

- 1 Подключите динамик к компьютеру с помощью соединения по BLUETOOTH.**
- 2 Запустите на компьютере приложение для видеозвонков.**
- 3 Просмотрите настройки <sup>\*1</sup> приложения для видеозвонков.**
  - Для видеозвонков на компьютере выберите профиль BLUETOOTH не для воспроизведения музыки (A2DP), а для разговора по телефону (соединение HFP). Пока выбран профиль BLUETOOTH для воспроизведения музыки (соединение A2DP), разговор по телефону может быть недоступен.
  - Для настроек динамика выберите [Headset earphone (SRS-XG300 Hands-Free)]<sup>\*2</sup>, профиль BLUETOOTH для разговора по телефону (соединение HFP). ([Speakers (SRS-XG300 Stereo)]<sup>\*2</sup> представляет собой профиль BLUETOOTH для воспроизведения музыки.)
  - Для настроек микрофона выберите [Headset microphone (SRS-XG300 Hands-Free)]<sup>\*2</sup>, профиль BLUETOOTH для разговора по телефону (соединение HFP).
  - В зависимости от приложения для видеозвонков, выбора [Headset earphone (SRS-XG300 Hands-Free)]<sup>\*2</sup> или [Headset microphone (SRS-XG300 Hands-Free)]<sup>\*2</sup> профиль BLUETOOTH для разговора по телефону (соединение HFP) или [Speakers (SRS-XG300 Stereo)]<sup>\*2</sup>, профиль BLUETOOTH для воспроизведения музыки (соединение A2DP) могут быть недоступны для настроек динамика или микрофона, и может отображаться только [SRS-XG300]. В таком случае выберите [SRS-XG300].
  - Что касается часто задаваемых вопросов и ответов на них, посетите веб-сайт поддержки покупателей.

\*1 В зависимости от приложения для видеозвонков данная функция может быть недоступна.

\*2 Обозначения могут отличаться в зависимости от компьютера или приложения для видеозвонков.

### Совет

- Если вы не можете просмотреть настройки приложения для видеозвонков или выбрать [Headset earphone (SRS-XG300 Hands-Free)] или [Headset microphone (SRS-XG300 Hands-Free)], профиль BLUETOOTH для разговора по телефону (соединение HFP), выберите [Headset earphone (SRS-XG300 Hands-Free)] или [Headset microphone (SRS-XG300 Hands-Free)] для настроек на компьютере, а затем установите соединение. Подробнее см. следующие темы.
  - [Подключение к компьютеру с помощью соединения по BLUETOOTH \(Windows®\)](#)
  - [Подключение к компьютеру с помощью соединения по BLUETOOTH \(Mac\)](#)
- На компьютере Mac для видеозвонков используются профили BLUETOOTH как для воспроизведения музыки (A2DP), так и для разговора по телефону (соединение HFP) и выбор профиля не требуется.

### Примечание

- Когда динамик подключен к компьютеру Mac и смартфону в многоточечном соединении, приложение для видеозвонков может не функционировать надлежащим образом. В таком случае завершите соединение по BLUETOOTH между

---

---

**См. также**

- Подключение к компьютеру с помощью соединения по BLUETOOTH (Windows®)
- Подключение к компьютеру с помощью соединения по BLUETOOTH (Mac)
- Подключение динамика одновременно к 2 устройствам BLUETOOTH (многоточечное соединение)
- Завершение соединения по BLUETOOTH (после использования)
- Что можно сделать для решения проблемы?

Беспроводной динамик  
SRS-XG300

## Прием звонка

Вы можете использовать громкую связь для вызовов по смартфону или мобильному телефону, поддерживающему профиль BLUETOOTH HFP (Hands-free Profile), с помощью соединения по BLUETOOTH.

- Если смартфон или мобильный телефон поддерживает как HFP, так и HSP, установите его на использование HFP.
- Операции могут отличаться в зависимости от смартфона или мобильного телефона. См. инструкцию по эксплуатации, прилагаемую к смартфону или мобильному телефону.

### О вызывных сигналах

При поступлении входящего вызова воспроизведение приостановится и через динамик будет слышен вызывной сигнал.

В зависимости от смартфона или мобильного телефона вызывной сигнал варьируется следующим образом.

- Вызывной сигнал, установленный на динамике
- Вызывной сигнал, установленный на смартфоне или мобильном телефоне
- Вызывной сигнал, установленный на смартфоне или мобильном телефоне только для соединения по BLUETOOTH

#### 1 Подключите динамик к смартфону или мобильному телефону.

После установления соединения по BLUETOOTH вы услышите голосовое указание (BLUETOOTH connected (BLUETOOTH подключен)) из динамика и состояние индикатора  (BLUETOOTH) изменится с мигания на высвечивание.

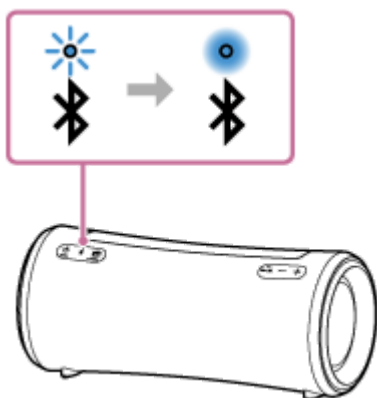

#### При использовании функции Стереопара или функции Подключение вечеринки

Подключите динамик, индикатор  (BLUETOOTH) которого мигает синим цветом. В следующих пунктах и операциях во время вызова по громкой связи управляйте динамиком, который подключен к смартфону или мобильному телефону.

#### 2 Нажмите кнопку (воспроизведение) / (вызов) при приеме вызова.

Говорите в микрофон динамика (①).

При поступлении входящего вызова воспроизведение приостанавливается и через динамик слышен вызывной сигнал.

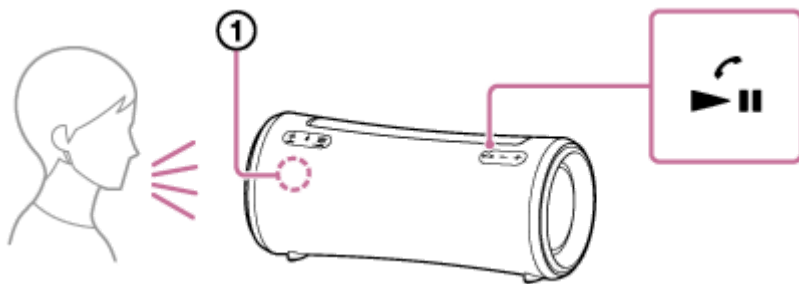

### Если из динамика не слышен вызывной сигнал

Возможно, динамик не подключен к смартфону или мобильному телефону с HFP. Проверьте состояние соединения на смартфоне или мобильном телефоне.

### 3 Во время телефонного вызова или разговора по телефону отрегулируйте громкость, нажимая кнопки **-/+** (громкость) на динамике или управляя смартфоном или мобильным телефоном.

При нажатии кнопок **-/+** (громкость) на динамике или регулировке громкости на смартфоне или мобильном телефоне индикатор  (питание) мигает один раз или 3 раза.

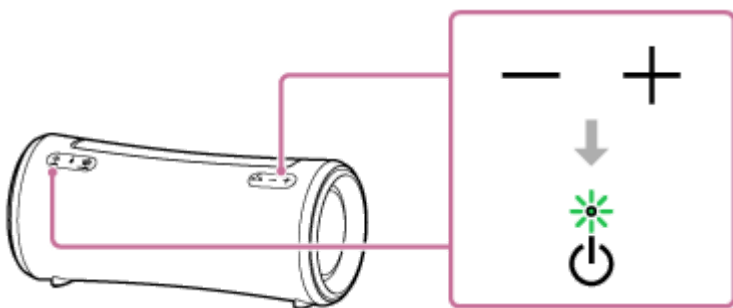

### 4 Для завершения вызова нажмите кнопку **▶||** (воспроизведение)/ (вызов).

Если перед звонком вы прослушивали музыку, воспроизведение возобновится после завершения звонка. Если вы завершите вызов с помощью смартфона или мобильного телефона, после завершения вызова снова возобновится воспроизведение, если перед вызовом вы прослушивали музыку.

#### Совет

- Некоторые смартфоны или мобильные телефоны имеют приоритет использования гарнитуры при приеме вызова. В случае соединения HFP переключите устройство вызова на динамик, управляя смартфоном или мобильным телефоном.
- Если вызывающий абонент не слышит или едва слышит ваш голос, наклонитесь ближе к динамику, а затем говорите в его микрофон.
- Громкость воспроизведения музыки и вызова устанавливается в динамике независимо.

#### Примечание

- Что касается устройств Apple iOS, динамик совместим с iOS 10.0 или более поздней версией. Подключение по BLUETOOTH недоступно на устройствах с iOS 9.x или более ранней версией.
- При использовании функции Стереопара или функции Подключение вечеринки звук телефонного вызова выводится только с динамика, на котором индикатор  (BLUETOOTH) высвечивается синим цветом.
- В зависимости от смартфона или мобильного телефона воспроизведение может не приостанавливаться во время поступления входящего вызова.
- Используйте смартфон или мобильный телефон на расстоянии по крайней мере 50 см от динамика. Если динамик и смартфон или мобильный телефон находятся слишком близко друг к другу, может возникнуть шум.



- Если к гнезду AUDIO IN динамика подсоединен аудиокабель, вы не сможете прослушивать музыку устройства BLUETOOTH. Однако, если соединение по BLUETOOTH активно, доступна функция громкой связи.
- В зависимости от модели смартфона или мобильного телефона, операционной системы или установленных приложений некоторые функции громкой связи могут работать некорректно.

---

#### См. также

- [Сопряжение и подключение к устройствам BLUETOOTH®](#)
- [Завершение соединения по BLUETOOTH \(после использования\)](#)
- [Выполнение звонка](#)

Беспроводной динамик  
SRS-XG300

## Выполнение звонка

Вы можете использовать громкую связь для вызовов по смартфону или мобильному телефону, поддерживающему профиль BLUETOOTH HFP (Hands-free Profile), с помощью соединения по BLUETOOTH.

- Если смартфон или мобильный телефон поддерживает как HFP, так и HSP, установите его на использование HFP.
- Операции могут отличаться в зависимости от смартфона или мобильного телефона. См. инструкцию по эксплуатации, прилагаемую к смартфону или мобильному телефону.

### 1 Подключите динамик к смартфону или мобильному телефону.

После установления соединения по BLUETOOTH вы услышите голосовое указание (BLUETOOTH connected (BLUETOOTH подключен)) из динамика и состояние индикатора  (BLUETOOTH) изменится с мигания на высвечивание.

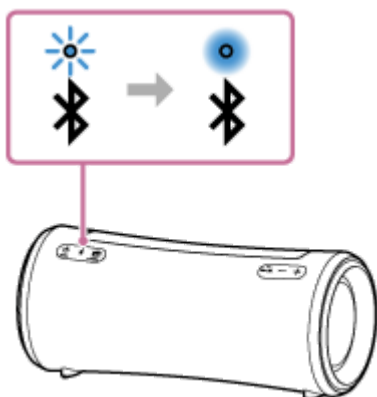

### При использовании функции Стереопара или функции Подключение вечеринки

Подключите динамик, индикатор  (BLUETOOTH) которого мигает синим цветом. В следующих пунктах и операциях во время вызова по громкой связи управляйте динамиком, который подключен к смартфону или мобильному телефону.

### 2 Управляйте смартфоном или мобильным телефоном для выполнения вызова.

Во время выполнения вызова воспроизведение приостанавливается и через динамик слышен тональный сигнал.

Когда абонент примет вызов, говорите в микрофон (1) динамика.

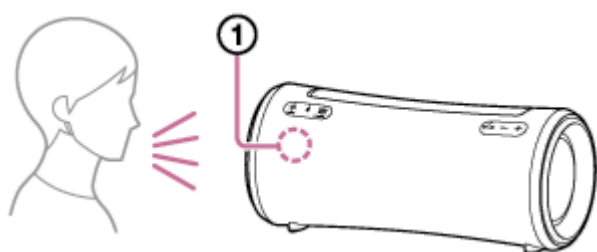

### Если из динамика не слышен тональный сигнал

- Возможно, динамик не подключен к смартфону или мобильному телефону с HFP. Проверьте состояние соединения на смартфоне или мобильном телефоне.

- Переключите устройство вызова на динамик, нажав и удерживая кнопку ►|| (воспроизведение)/ (вызов) примерно 2 секунды.

**3 Во время телефонного вызова или разговора по телефону отрегулируйте громкость, нажимая кнопки –/+ (громкость) на динамике или управляя смартфоном или мобильным телефоном.**

При нажатии кнопок –/+ (громкость) на динамике или регулировке громкости на смартфоне или мобильном телефоне индикатор (питание) мигает один раз или 3 раза.

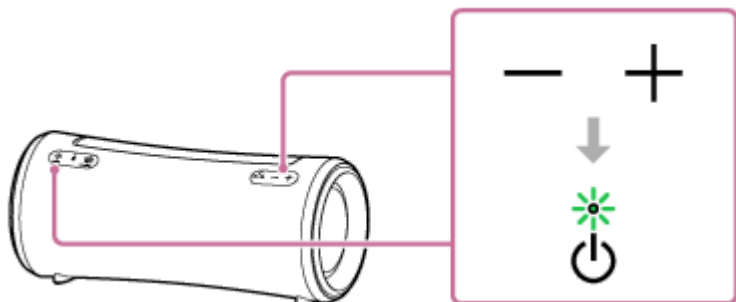

**4 Для завершения вызова нажмите кнопку ►|| (воспроизведение)/ (вызов).**

Если перед звонком вы прослушивали музыку, воспроизведение возобновится после завершения звонка. Если вы завершите вызов с помощью смартфона или мобильного телефона, после завершения вызова снова возобновится воспроизведение, если перед вызовом вы прослушивали музыку.

#### Совет

- Если вызывающий абонент не слышит или едва слышит ваш голос, наклонитесь ближе к динамику, а затем говорите в его микрофон.
- Громкость воспроизведения музыки и вызова устанавливается в динамике независимо.

#### Примечание

- Что касается устройств Apple iOS, динамик совместим с iOS 10.0 или более поздней версией. Подключение по BLUETOOTH недоступно на устройствах с iOS 9.x или более ранней версией.
- При использовании функции Стереопара или функции Подключение вечеринки звук телефонного вызова выводится только с динамика, на котором индикатор (BLUETOOTH) высвечивается синим цветом.
- В зависимости от смартфона или мобильного телефона воспроизведение может не приостанавливаться во время выполнения вызова.
- Используйте смартфон или мобильный телефон на расстоянии по крайней мере 50 см от динамика. Если динамик и смартфон или мобильный телефон находятся слишком близко друг к другу, может возникнуть шум.
- Если к гнезду AUDIO IN динамика подсоединен аудиокабель, вы не сможете прослушивать музыку устройства BLUETOOTH. Однако, если соединение по BLUETOOTH активно, доступна функция громкой связи.

#### См. также

- [Сопряжение и подключение к устройствам BLUETOOTH®](#)
- [Завершение соединения по BLUETOOTH \(после использования\)](#)
- [Прием звонка](#)



Беспроводной динамик  
SRS-XG300

## Что можно делать с помощью “Sony | Music Center”

“Sony | Music Center” является приложением для управления аудиоустройствами Sony, совместимыми с “Sony | Music Center”, с помощью смартфона и т.п.

Подробнее о “Sony | Music Center” см. по следующему URL-адресу:

<https://www.sony.net/smcqa/>

### Операции, которые можно выполнять на динамике с помощью “Sony | Music Center”

- Настройка функции Подключение вечеринки
- Настройка функции Стереопара, замена местами правого (с правой стороны) и левого (с левой стороны) аудиоканалов
- Установка качества звука и регулировка эквалайзера
- Индикация уровня заряда встроенного аккумулятора
- Установки в Опция питания (STAMINA, режим Battery Care, функция Автоматический переход в режим ожидания, функция Режим ожидания Bluetooth, Battery Level (Voice) и Power On/Off Sound)
- Установка подсветки (Иллюминация) (переключение Lighting Mode)
- Переключение источника аудиосигнала между устройством, подключенным с помощью соединения по BLUETOOTH, и устройством, подключенным к гнезду AUDIO IN, для воспроизведения
- Переключение Качество подключения Bluetooth (Приоритет качества звука/Приоритет стабильного подключения)
- Управление многоточечным соединением (одновременным соединением с 2 устройствами BLUETOOTH)
- Просмотр обновления или версии программного обеспечения динамика
- Операции, включающие установление и отключение соединений с устройствами BLUETOOTH

и т.п.

#### Примечание

- Возможности управления с помощью “Sony | Music Center” отличаются в зависимости от подключенного устройства. Спецификации и дизайн приложения могут изменяться без уведомления.
- Что касается устройств Apple iOS, динамик совместим с iOS 10.0 или более поздней версией. Подключение по BLUETOOTH недоступно на устройствах с iOS 9.x или более ранней версией.
- Обязательно используйте последнюю версию “Sony | Music Center”. Если вы не можете подключить динамик к устройству BLUETOOTH с помощью соединения по BLUETOOTH или если есть проблема, например отсутствие звука, удалите “Sony | Music Center” и снова попытайтесь подключиться с помощью соединения по BLUETOOTH. Подробнее о “Sony | Music Center” см. в Google Play (Play Store) или App Store.
- Имейте в виду, что “Sony | Music Center” и “Music Center for PC” являются разными приложениями.

---

---

**См. также**

- Установка “Sony | Music Center”
- Зарядка динамика
- Включение/выключение подсветки динамика (функция подсветки)
- Подключение динамика одновременно к 2 устройствам BLUETOOTH (многоточечное соединение)
- Выбор качества для воспроизведения музыки с помощью соединения по BLUETOOTH (кодека)
- Прослушивание музыки по беспроводной связи с помощью 2 динамиков (функция Стереопара)
- Наслаждение беспроводным воспроизведением с использованием нескольких динамиков (функция Подключение вечеринки)
- Обновление предустановленного программного обеспечения

Беспроводной динамик  
SRS-XG300

## Установка “Sony | Music Center”

Установите “Sony | Music Center” на смартфоне и т.п. с Google Play (Play Store) или App Store. Для устройств Apple iOS можно установить “Sony | Music Center” на устройствах с iOS 11.0 или более поздней версией. Установка недоступна на устройствах с iOS 10.x или более ранней версией.

- 1 Загрузите “Sony | Music Center” с Google Play (Play Store) или App Store и установите его.



Sony Music Center



- 2 После завершения установки запустите “Sony | Music Center”.

### Примечание

- Имейте в виду, что “Sony | Music Center” и “Music Center for PC” являются разными приложениями.
- Обязательно используйте последнюю версию “Sony | Music Center”. Если вы не можете подключить динамик к устройству BLUETOOTH с помощью соединения по BLUETOOTH или если есть проблема, например отсутствие звука, удалите “Sony | Music Center” и снова попытайтесь подключиться с помощью соединения по BLUETOOTH. Подробнее о “Sony | Music Center” см. в Google Play (Play Store) или App Store.

### См. также

- [Что можно делать с помощью “Sony | Music Center”](#)

Беспроводной динамик  
SRS-XG300

## Что можно делать с помощью “Fiestable”

“Fiestable” является приложением для управления аудиоустройствами Sony, совместимыми с “Fiestable”, со смартфонов и т.п.

### Доступные способы управления

- DJ Control

Вы можете включить звуковые эффекты, похожие на диджейские (Isolator и т.п.) в музыку, которая в данный момент воспроизводится.

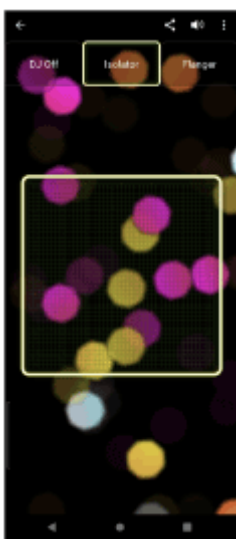

- Illumination

Вы можете установить функцию подсветки.

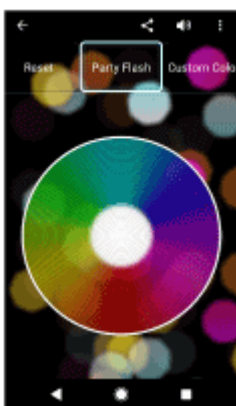

- Motion Control

Вы можете выполнять операции со звуком, покачивая смартфон.



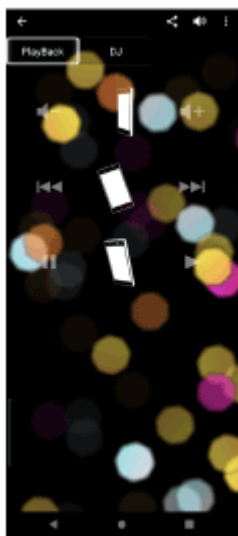

- **Voice Control**  
Вы можете управлять динамиком, произнося предустановленные голосовые команды в микрофон смартфона/iPhone.
- **Party Light**  
Вы можете синхронизировать иллюминацию экранов нескольких смартфонов/iPhone с подсветкой данного динамика.
- **Party Playlist**  
Вы и ваши гости можете добавлять любимые песни в плейлист с нескольких устройств BLUETOOTH.

#### **Совет**

- Чем можно управлять с помощью "Fiestable", зависит от подключенного устройства. Спецификация и дизайн приложения могут изменяться без уведомления.

#### **Примечание**

- Что касается устройств Apple iOS, динамик совместим с iOS 10.0 или более поздней версией. Подключение по BLUETOOTH недоступно на устройствах с iOS 9.x или более ранней версией.

Беспроводной динамик  
SRS-XG300

## Установка “Fiestable”

Установите “Fiestable” на смартфоне и т.п. с Google Play (Play Store) или App Store. Для устройств Apple iOS можно установить “Sony | Music Center” на устройствах с iOS 11.0 или более поздней версией. Установка недоступна на устройствах с iOS 10.x или более ранней версией.

- 1 Загрузите “Fiestable” с Google Play (Play Store) или App Store и установите его.



Fiestable 

- 2 После завершения установки запустите “Fiestable” с экрана “Sony | Music Center”.



### Примечание

- Обязательно используйте последнюю версию “Fiestable”.

### См. также

- [Что можно делать с помощью “Fiestable”](#)

Беспроводной динамик  
SRS-XG300

## Использование функции голосового помощника (приложение Google™)

При использовании функциональной возможности приложения Google, которое поставляется вместе со смартфоном Android, вы можете говорить в микрофон динамика для управления смартфоном Android. Далее показано, как использовать приложение Google.

### 1 Выберите приложение Google для [Assist App] в [Assist & Voice input].

На смартфоне Android выберите [Settings] - [Apps & notifications] - [Advanced] - [Default apps] - [Assist & Voice input] и выберите приложение Google для [Assist App].

Описанная выше операция является примером. Подробнее см. в инструкции по эксплуатации, прилагаемой к смартфону Android.

Подробнее о приложении Google см. в инструкции по эксплуатации или на веб-сайте поддержки для смартфона Android или веб-сайте Google Play (Play Store).

#### Примечание

- Может потребоваться последняя версия приложения.
- Приложение Google может не активироваться с динамика в зависимости от технических характеристик смартфона Android.

### 2 Подключите динамик к смартфону Android с помощью соединения по BLUETOOTH.

### 3 Когда динамик подключен к смартфону Android с помощью соединения по BLUETOOTH, а смартфон Android находится в режиме ожидания или воспроизведения музыки, нажмите и удерживайте кнопку ► (воспроизведение) / 📞 (вызов) примерно 2 секунды.

Приложение Google будет активировано, и вы услышите звук запуска.

### 4 Сделайте запрос к приложению Google через микрофон динамика.

Подробнее о приложении Google, например о том, какие приложения работают с приложением Google, см. в инструкции по эксплуатации, прилагаемой к смартфону Android.

#### Примечание

- Приложение Google невозможно активировать, сказав "OK Google" через микрофон динамика, даже в том случае, когда на смартфоне Android включена настройка [OK Google].

Беспроводной динамик  
SRS-XG300

## Использование функции голосового помощника (Siri)

Используя функцию Siri, которая предоставляется с iPhone, вы можете говорить в микрофон динамика для управления iPhone.

Далее показано, как использовать Siri.

### 1 Включите Siri.

На iPhone выберите [Settings] - [Siri & Search] и включите [Listen for "Hey Siri"].

Описанная выше операция является примером. Подробнее см. в инструкции по эксплуатации, прилагаемой к iPhone.

Подробнее о Siri см. в инструкции по эксплуатации или на веб-сайте поддержки iPhone.

### 2 Подключите динамик к iPhone с помощью соединения по BLUETOOTH.

### 3 Когда динамик подключен к iPhone с помощью соединения по BLUETOOTH, а iPhone находится в режиме ожидания или воспроизведения музыки, нажмите и удерживайте кнопку ► (воспроизведение) / ◀ (вызов) примерно 2 секунды.

Siri будет активировано, и вы услышите звук запуска.

### 4 Сделайте запрос к Siri через микрофон динамика.

Подробнее о Siri, например о том, какие приложения работают с Siri, см. в инструкции по эксплуатации, прилагаемой к iPhone.

#### Примечание

- Что касается устройств Apple iOS, динамик совместим с iOS 10.0 или более поздней версией. Подключение по BLUETOOTH недоступно на устройствах с iOS 9.x или более ранней версией.
- Siri невозможно активировать, сказав "Hey Siri" через микрофон динамика, даже в том случае, когда на iPhone включена настройка [Listen for "Hey Siri"].

Беспроводной динамик  
SRS-XG300

## Об индикаторах





### Индикатор CHARGE (оранжевый)

Выключен	Зарядка динамика завершена.
Высвечивается	Выполняется зарядка динамика.
Медленно мигает	Встроенный аккумулятор работает при заряде 20% или менее и нуждается в зарядке.
Мигает 3 раза и выключается	Если при включении динамика индикатор CHARGE мигнет 3 раза и погаснет, встроенный аккумулятор разряжен и нуждается в зарядке.

#### Примечание

- При включенном динамике встроенный аккумулятор заряжается до тех пор, пока динамик подключен к розетке переменного тока с помощью прилагаемого адаптера переменного тока. Однако, в зависимости от использования динамика, для завершения зарядки может потребоваться длительное время. Рекомендуется выключить динамик перед зарядкой аккумулятора.
- Если температура окружающей среды чрезвычайно низкая или высокая, встроенный аккумулятор динамика перестанет заряжаться из соображений безопасности. Зарядка также может остановиться, если она продолжается в течение длительного периода времени. В таком случае доведите температуру путем повышения или снижения до рабочей температуры от 5 °C до 35 °C, отключите и снова подключите адаптер переменного тока, а затем снова дайте встроенному аккумулятору динамика зарядиться.

### Индикатор (питание)

Выключен	Динамик выключен.
Высвечивается (зеленым цветом)	Динамик включен.
Высвечивается (оранжевым цветом)	Динамик выключен. Динамик установлен в режим ожидания BLUETOOTH.
Мигает (зеленым или оранжевым цветом)	<ul style="list-style-type: none"> <li>● При каждом нажатии кнопок +/- (громкость) индикатор мигает один раз зеленым цветом.</li> <li>● При управлении кнопками +/- (громкость) и установке самого низкого (0) или самого высокого уровня громкости (50 для воспроизведения музыки/15 для телефонного вызова) индикатор мигает 3 раза зеленым цветом.</li> <li>● Если одновременно нажать и удерживать кнопку  (воспроизведение)/  (вызов) и кнопку - (громкость) примерно 5 секунд при отключенной функции Автоматический переход в режим ожидания, индикатор мигнет 3 раза оранжевым цветом.</li> <li>● Если одновременно нажать и удерживать кнопку  (воспроизведение)/  (вызов) и кнопку - (громкость) примерно 5 секунд при включенной функции Автоматический переход в режим ожидания, индикатор дважды мигнет оранжевым цветом.</li> </ul>

	<ul style="list-style-type: none"> <li>● Если одновременно нажать и удерживать кнопку ►   (воспроизведение)/ 📞 (вызов) и кнопку ✖ (BLUETOOTH) примерно 2 секунды при выбранном параметре “Приоритет стабильного подключения” для качества соединения по BLUETOOTH, индикатор мигнет 3 раза зеленым цветом.</li> <li>● Если одновременно нажать и удерживать кнопку ►   (воспроизведение)/ 📞 (вызов) и кнопку ✖ (BLUETOOTH) примерно 2 секунд при выбранном параметре “Приоритет качества звука” для качества соединения по BLUETOOTH, индикатор дважды мигнет зеленым цветом.</li> <li>● По мере обновления программного обеспечения состояние зеленого индикатора 🔌 (питание) изменяется (с 5 миганий на 4 мигания, одно мигание, а затем выключение*).</li> <li>● При первом включении динамика после обновления программного обеспечения индикатор мигает 3 раза зеленым цветом одновременно с миганием индикатора ✖ (BLUETOOTH) синим цветом, информируя о том, что обновление завершено.</li> </ul>
Двойное мигание (оранжевым цветом)	Обнаружена ошибка во время зарядки аккумулятора. Немедленно остановите зарядку, подождите некоторое время, а затем снова зарядите встроенный аккумулятор. Подробнее см. <a href="#">Примечания по зарядке</a> .
Тройное мигание (оранжевым цветом)	Обнаружено отклонение, например неверное срабатывание кнопки или отключение соединения по BLUETOOTH (ошибка электрической цепи). Выполните пункты, описанные в разделе <a href="#">Перезапуск динамика</a> , чтобы перезапустить динамик.
Четырехкратное мигание (оранжевым цветом)	<ul style="list-style-type: none"> <li>● Обновление программного обеспечения было отменено с помощью “Sony   Music Center”.</li> <li>● Обновление программного обеспечения не выполнено.</li> </ul>

\* В зависимости от ситуации вы можете не увидеть всех шаблонов мигания.

## Индикатор ✖ (BLUETOOTH) (синий)

Высвечивается	Динамик подключен к устройству BLUETOOTH.
Мигает	<ul style="list-style-type: none"> <li>● Обновление программного обеспечения было отменено с помощью “Sony   Music Center”.</li> <li>● Обновление программного обеспечения не выполнено.</li> <li>● При первом включении динамика после обновления программного обеспечения индикатор мигает 3 раза одновременно с миганием индикатора 🔌 (питание) зеленым цветом, информируя о том, что обновление завершено.</li> </ul>
Двойное мигание	Динамик перешел в режим сопряжения.

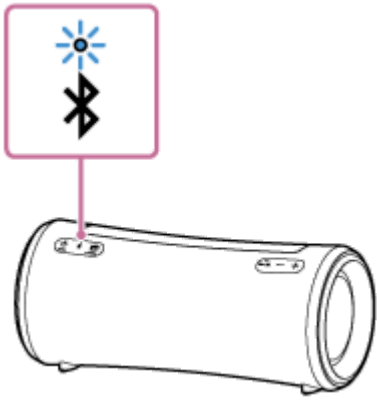
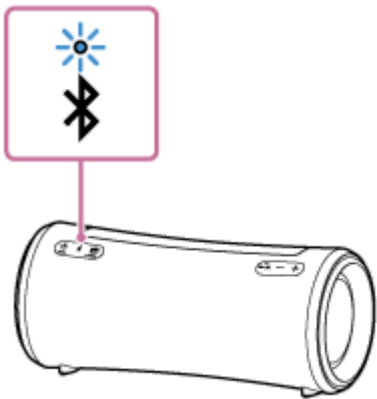
	
Медленно мигает	<p>Динамик ожидает подключения к устройству BLUETOOTH.</p> 

### Индикатор MEGA BASS (белый)

Высвечивается	Звуковой эффект установлен в MEGA BASS.
Выключен	Звуковой эффект установлен в режим, отличный от MEGA BASS.

### Индикатор STAMINA (белый)

Высвечивается	Звуковой эффект установлен в STAMINA.
Выключен	Звуковой эффект установлен в режим, отличный от STAMINA.

#### См. также

- [Части и элементы управления](#)
- [Что можно делать с помощью "Sony | Music Center"](#)

Беспроводной динамик  
SRS-XG300

## Обновление предустановленного программного обеспечения

При появлении новой версии программного обеспечения вы можете обновить предустановленное программное обеспечение динамика, используя следующие методы.

При обновлении программного обеспечения будут добавлены новые функции, позволяющие обеспечить более удобную и стабильную работу.

### 1 Подключите динамик к розетке переменного тока с помощью прилагаемого адаптера переменного тока.

Выполнить обновление программного обеспечения невозможно при использовании встроенного аккумулятора.

### 2 Включите динамик.

Индикатор  (питание) будет высвечиваться зеленым цветом.

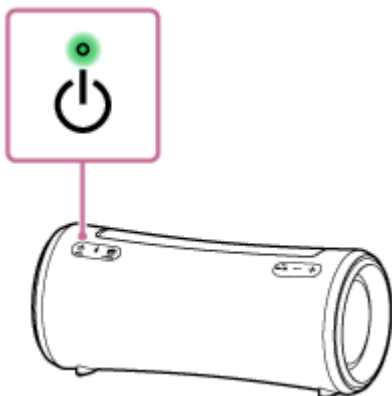

### 3 Нажмите [Music Center] на смартфоне и т.п., чтобы запустить приложение.



Music Center



### 4 Нажмите [SRS-XG300].

При появлении новой версии программного обеспечения на экране “Sony | Music Center” будет отображено уведомление об обновлении.

### 5 Следуйте инструкциям на экране для обновления.

По мере обновления программного обеспечения состояние зеленого индикатора  (питание) изменяется (с 5 миганий на 4 мигания, одно мигание, а затем выключение).

В зависимости от ситуации вы можете не увидеть всех шаблонов мигания.

При первом включении динамика после обновления программного обеспечения индикаторы  (питание) и  (BLUETOOTH) мигают 3 раза, информируя о том, что обновление завершено.



## 6 Проверьте версию программного обеспечения динамика.

В “Sony | Music Center” нажмите [SRS-XG300] – [Settings] – [System].  
“XXXX”, отображаемый под “SRS-XG300”, означает версию программного обеспечения.

### Совет

- Если обновление программного обеспечения не будет выполнено, выключите динамик, а затем включите его обратно. Динамик выйдет из состояния ошибки.

### Примечание

- Если попытка обновления программного обеспечения не будет выполнена, зарядите перезаряжаемый встроенный аккумулятор до 40% или более.

---

### См. также

- [Зарядка динамика](#)
- [Об индикаторах](#)

Беспроводной динамик  
SRS-XG300

## Меры предосторожности

---

### О безопасности

- См. Справочник, прилагаемый к динамику.
- Важная информация, такая как название модели, расположена как указано ниже:
  - На внутренней поверхности крышки на задней стороне динамика
  - На поверхности адаптера переменного тока

### Относительно адаптера переменного тока

- При отсоединении адаптера переменного тока обязательно берите его за секцию адаптера, а не за его шнур.
- Прилагаемый адаптер переменного тока предназначен исключительно для данного динамика. Он не должен использоваться в комбинации с какими-либо другими устройствами.

### О месте размещения

- Чтобы исключить риск возникновения неисправностей, избегайте размещения или оставления данного динамика в следующих местах.
  - Места, подвергающиеся воздействию высоких температур, например под прямыми солнечными лучами или осветительным оборудованием, рядом с источником тепла или в сауне
  - Внутри автомобиля с закрытыми окнами (особенно летом)
  - Места с чрезмерным скоплением пыли
  - Места, подверженные воздействию сильной вибрации
- Располагайте данный динамик на плоской, ровной поверхности. При расположении на наклонной поверхности динамик может опрокинуться или упасть с поверхности под воздействием своей собственной вибрации, что приведет к травмам, неисправностям или ухудшению характеристик.
- В зависимости от условий, в которых размещен данный динамик, он может опрокинуться или упасть с поверхности. Не оставляйте ничего ценного рядом с динамиком.
- Этот динамик не является антимагнитным. Держите предметы, чувствительные к магнитным полям (магнитные ленты с записью, часы, платежные карты и кредитные карты с магнитным кодированием и т.п.), подальше от динамика. Также помните об этом при переноске динамика.

### Относительно выдвижной ручки

- Ручка, которой оснащен данный динамик, представляет собой выдвигающуюся ручку. Ненадлежащее использование ручки приведет к несчастным случаям, травмам или неисправностям. При использовании ручки соблюдайте следующее:
  - За исключением цели переноски динамика, избегайте приложения чрезмерного усилия на ручку, чтобы предотвратить деформацию или повреждение.

- При использовании динамика не подвешивайте его за ручку на крючок или что-либо подобное во избежание риска деформации или повреждения.
- Втягивая ручку, следите за тем, чтобы не защемить пальцы под ручкой.
- Если ручка запорошена песком, тщательно смойте песок водой.

## Прочие примечания

- Не используйте и не оставляйте динамик в чрезвычайно холодных или жарких условиях (температура за пределами диапазона 5 °C – 35 °C). Если динамик используется или находится за пределами вышеуказанного диапазона, он может автоматически прекратить работу для защиты внутренних электронных схем.
- При использовании данного динамика в течение длительного времени температура данного динамика может повыситься, однако это не является неисправностью.
- При высокой температуре может остановиться зарядка или может уменьшиться громкость для защиты аккумулятора.
- Даже если вы не планируете использовать динамик в течение длительного времени, заряжайте аккумулятор до полной емкости каждые 6 месяцев для поддержания его эксплуатационных характеристик.

Беспроводной динамик  
SRS-XG300

## Примечания по зарядке

### Срок службы встроенного литий-ионного аккумулятора

- Даже если вы не планируете использовать динамик в течение длительного времени, заряжайте встроенный аккумулятор в достаточной степени каждые 6 месяцев для поддержания его эксплуатационных характеристик.
- Если динамик не использовался в течение длительного времени, зарядка встроенного аккумулятора может занять больше времени.
- Перезаряжаемый встроенный аккумулятор имеет срок службы. С течением времени и увеличением числа циклов использования встроенного аккумулятора емкость перезаряжаемого встроенного аккумулятора медленно уменьшается. Если промежуток времени, в течение которого может использоваться встроенный аккумулятор, станет заметно короче несмотря на полную зарядку, обратитесь к ближайшему дилеру Sony.
- Если промежуток времени, в течение которого может использоваться встроенный аккумулятор, станет заметно короче, это может означать, что перезаряжаемый встроенный аккумулятор выработал ресурс.
- Срок службы перезаряжаемого встроенного аккумулятора отличается в зависимости от использования, окружающих условий и способа хранения.

### Внимание

Если во время зарядки встроенного аккумулятора динамик обнаружит отклонение, например следующее, индикатор  (питание) начнет двойное мигание оранжевым цветом.

- Температура окружающей среды вышла за пределы диапазона 5 °C – 35 °C.
- Если зарядка встроенного аккумулятора продолжается в течение длительного времени.

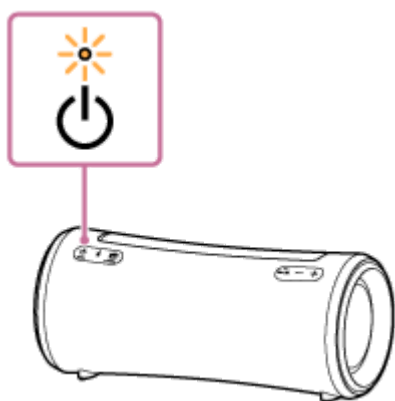

При обнаружении отклонения во встроенном аккумуляторе немедленно остановите зарядку, подождите некоторое время, а затем снова заряжайте встроенный аккумулятор. Если проблема не устраняется, обратитесь к ближайшему дилеру Sony.

### Примечание

- Время зарядки варьируется в зависимости от условий использования встроенного аккумулятора.
- Выполняйте зарядку динамика при температуре окружающей среды от 5 °C до 35 °C. Имейте в виду, что в зависимости от времени года температура в помещении может упасть до 5 °C или ниже, например, главным образом в зимний период.

- Динамик нагревается во время зарядки. Это не является неисправностью.
- Избегайте воздействия резкого изменения температуры, прямых солнечных лучей, влаги, песка, пыли или механических ударов. Также ни в коем случае не оставляйте динамик в автомобиле, припаркованном под солнцем.
- До тех пор, пока динамик подключен к розетке переменного тока с помощью прилагаемого адаптера переменного тока, встроенный аккумулятор динамика может заряжаться даже в то время, как динамик включен. Однако, в зависимости от использования динамика, для завершения зарядки может потребоваться длительное время. Рекомендуется выключить динамик перед зарядкой аккумулятора.
- Вы также можете зарядить встроенный аккумулятор динамика, подключив динамик к компьютеру, оснащенный портом USB с возможностью зарядки. Однако не все компьютеры протестированы и признаны совместимыми с данной процедурой, а сама процедура неприменима к компьютерам домашней сборки.
- В чрезмерно холодных или жарких местах зарядка останавливается в целях безопасности. Если зарядка занимает длительное время, это также приводит к остановке зарядки динамика. Для решения этих проблем отсоедините адаптер переменного тока от динамика и снова подсоедините его при рабочей температуре от 5 °C до 35 °C.
- При высокой температуре может остановиться зарядка или может уменьшиться громкость для защиты аккумулятора.
- Зарядка от концентратора USB гарантируется только в случае использования концентратора USB с отдельным источником питания, на котором имеется соответствующий логотип.
- Когда динамик подключен к компьютеру, который не подключен к розетке переменного тока, динамик расходует заряд аккумулятора компьютера. Не оставляйте компьютер с подключенным динамиком в течение длительного периода времени во избежание разрядки аккумулятора компьютера.

---

#### См. также

- [Зарядка динамика](#)

Беспроводной динамик  
SRS-XG300

## Примечания о водонепроницаемости и пыленепроницаемости

### Характеристики водонепроницаемости и пыленепроницаемости динамика

Данный динамик с плотно закрепленной крышкой имеет спецификацию водонепроницаемости IPX7\*<sup>1</sup> в соответствии с разделом “Степень защиты от проникновения воды” по IEC60529 “Класс защиты от внешних воздействий (Код IP)”\*<sup>3</sup> и спецификацию пыленепроницаемости IP6X\*<sup>2</sup> в соответствии с разделом “Степень защиты от твердых посторонних предметов”\*<sup>3</sup>.

### Жидкости, к которым применяются технические характеристики водонепроницаемости

Применимо	чистая вода, водопроводная вода, вода из бассейна
Неприменимо	жидкости, отличные от указанных выше (мыльная вода, вода, содержащая чистящие или моющие средства, шампунь, горячая вода из источника, соленая вода и т.п.)

\*1 Эквивалент IPX7: Данный динамик протестирован и сохраняет свою работоспособность при спокойном погружении в воду на глубину 1 м и пребывании там в течение 30 минут.

\*2 Эквивалент IP6X: Данный динамик протестирован и сохраняет способность не пропускать пыль после встряхивания в течение 8 часов в испытательном устройстве, содержащем частицы пыли до 75 мкм в диаметре.

\*3 Прилагаемые аксессуары и разъемы данного динамика (USB/AUDIO IN) не являются ни водонепроницаемыми, ни пыленепроницаемыми. Для уменьшения риска пожара или поражения электрическим током не подвергайте динамик воздействию воды или капель во время использования каких-либо разъемов (USB/AUDIO IN). Не размещайте вазы или какие-либо другие емкости с жидкостью на динамике.

Характеристики водонепроницаемости и пыленепроницаемости динамика основаны на наших измерениях в условиях, описанных в данном документе. Обратите внимание, что неисправности в результате погружения в воду или проникновения пыли из-за неправильной эксплуатации покупателем гарантией не покрываются.

### Как избежать ухудшения характеристик водонепроницаемости и пыленепроницаемости

Тщательно изучите указанные ниже меры предосторожности для обеспечения надлежащего использования динамика.

- Конструкция данного динамика не является устойчивой к давлению воды. Использование динамика в местах, где подается вода под высоким давлением, например в душе, может привести к неисправности.
- Не лейте горячую воду и не направляйте горячий воздух из фена или другого бытового прибора непосредственно на динамик. Также ни в коем случае не используйте динамик в месте, подверженном воздействию высоких температур, например в сауне или рядом с источником тепла.
- Обращайтесь с крышкой (  ) осторожно. Крышка играет очень важную роль в обеспечении характеристик водонепроницаемости и пыленепроницаемости. При использовании динамика убедитесь, что крышка полностью закрыта. При закрывании крышки следите, чтобы внутрь не попали посторонние предметы. Если крышка закрыта не полностью, характеристики водонепроницаемости и пыленепроницаемости могут ухудшиться, что может привести к неисправности динамика в результате попадания воды или частиц пыли в динамик.

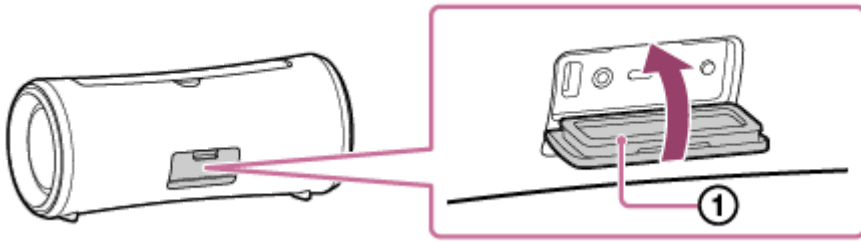

5-039-105-71(1) Copyright 2022 Sony Corporation

Беспроводной динамик  
SRS-XG300

## Уход за динамиком

Несмотря на то, что тканевая часть динамика имеет водоотталкивающую пропитку, вы сможете использовать динамик более комфортно и в течение более продолжительного периода времени, соблюдая приведенную ниже процедуру технического обслуживания.

- Если при следующих обстоятельствах поверхность динамика оказалась загрязнена, незамедлительно промойте динамик пресной водой (водопроводной водой и т.п.) для удаления загрязнения. Загрязнения на его поверхности могут привести к изменению цвета или ухудшению характеристик тканевой части или секции пассивного излучателя ( ① ), или к неисправности динамика.

Пример.

- Если на динамике есть песок, соль (хлор) или другие вещества после использования в гористой местности, возле бассейна и т.п.
- Если на динамик попали посторонние вещества (солнцезащитный крем, масло для загара и т.п.)
- Если ручка запорошена песком

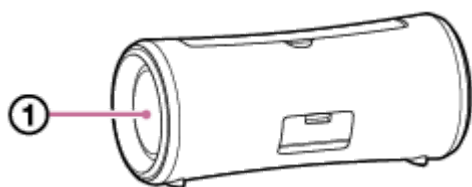

- Удалите влагу с поверхности динамика и поставьте его на сухую мягкую ткань для удаления воды, попавшей внутрь динамика. Затем просушите динамик в проветриваемом месте, пока на нем не останется влаги.
- Качество звука может измениться при попадании воды в динамик или секцию пассивного излучателя динамика.

Это не является неисправностью. Удалите влагу с поверхности динамика и поставьте его на сухую мягкую ткань для удаления воды, попавшей внутрь динамика. Затем просушите динамик в проветриваемом месте, пока на нем не останется влаги.

### Примечание

- При загрязнении поверхности динамика не используйте чистящее средство, растворитель, бензин, спирт и т.п. для очистки динамика, поскольку это может повлиять на водоотталкивающую функцию тканевой части динамика.
- Обязательно вытирайте влагу после использования динамика, особенно в регионах с холодным климатом. Если оставить влагу на его поверхности, это может привести к замерзанию и неисправности динамика.
- Если частицы песка и т.п. попали в тканевую или другую часть динамика, осторожно удалите их. Запрещается применять для динамика пылесос и т.п. Это может привести к повреждению секции динамика или другой части динамика.



Беспроводной динамик  
SRS-XG300

## О беспроводной технологии BLUETOOTH

Беспроводная технология BLUETOOTH работает на расстоянии в пределах около 30 м.

### Поддерживаемая версия и профили стандарта BLUETOOTH

Профиль представляет собой набор функций, стандартизированных для каждой характеристики устройств BLUETOOTH. Данный динамик поддерживает следующие версию и профили стандарта BLUETOOTH.

Поддерживаемая версия BLUETOOTH: Стандартный BLUETOOTH, версия 5,2

Поддерживаемые профили BLUETOOTH:

- A2DP (Advanced Audio Distribution Profile): Обеспечивает передачу и прием высококачественного музыкального контента.
- AVRCP (Audio Video Remote Control Profile): Позволяет регулировать громкость и управлять воспроизведением музыки/паузой и переходом к началу следующей/текущей дорожки.
- HFP (Hands-free Profile)\*: Обеспечивает выполнение телефонных вызовов по громкой связи и операций со смартфоном или мобильным телефоном.

\* Если смартфон или мобильный телефон с функцией BLUETOOTH поддерживает HFP и HSP, используйте HFP (Hands-free Profile).

### Максимальная дальность связи

Используйте беспроводную технологию BLUETOOTH между динамиком и устройством, которые расположены в пределах 30 м друг от друга.

Максимальная дальность связи может оказаться меньше при следующих условиях.

- Между динамиком и устройством BLUETOOTH имеется препятствие, например человек, металл или стена.
- Возле динамика используется устройство беспроводной локальной сети.
- Возле динамика используется микроволновая печь.
- Возле динамика используется устройство, генерирующее электромагнитное излучение.

### Помехи от других устройств

Поскольку в устройствах BLUETOOTH и беспроводной локальной сети (IEEE802.11b/g) используется одинаковая частота (2,4 ГГц), при использовании динамика рядом с устройством беспроводной локальной сети возможно возникновение микроволновых помех, приводящих к снижению скорости связи, появлению шума или нарушению соединения.

### Помехи для других устройств

Микроволны, излучаемые устройством BLUETOOTH, могут повлиять на работу электронных медицинских устройств. Выключите динамик и другие устройства BLUETOOTH в следующих местах, поскольку это может привести к несчастному случаю.

- В местах, где присутствует легковоспламеняющийся газ, в больнице, поезде, самолете или на заправочной станции
- Возле автоматических дверей или пожарной сигнализации

#### Примечание

- Для обеспечения возможности использования функции BLUETOOTH подключаемое устройство BLUETOOTH должно иметь такой же профиль, как у динамика. Имейте в виду, что даже при наличии одинакового профиля функции устройств могут отличаться в зависимости от их технических характеристик.

- Вследствие особенностей беспроводной технологии BLUETOOTH, при разговоре по телефону или прослушивании музыки звук, воспроизводимый на динамике, слегка запаздывает относительно звука, воспроизводимого на устройстве BLUETOOTH.
- Динамик поддерживает возможности защиты, совместимые со стандартом BLUETOOTH, для обеспечения безопасного соединения при использовании беспроводной технологии BLUETOOTH, однако в зависимости от настройки безопасность может быть недостаточной. Соблюдайте осторожность во время обмена данными с помощью беспроводной технологии BLUETOOTH.
- Мы не несем какой-либо ответственности за утечку информации во время передачи данных по BLUETOOTH.
- Устройство, оснащенное функцией BLUETOOTH, должно соответствовать стандарту BLUETOOTH, установленному Bluetooth SIG, Inc., и пройти аутентификацию. Даже если подключенное устройство соответствует вышеупомянутому стандарту BLUETOOTH, некоторые устройства правильно не могут быть подключены или работать в зависимости от особенностей или технических характеристик устройства.
- В зависимости от подключенного к динамику устройства BLUETOOTH, среды связи или условий эксплуатации может возникать шум или прерывание звука.
- Устройство со встроенным радиоприемником или тюнером не может быть подключено к динамику по BLUETOOTH, поскольку может возникнуть шум в трансляции.
- Расположите динамик подальше от телевизора, радиоприемника или тюнера и т.п., поскольку может возникнуть шум в трансляции.

Беспроводной динамик  
SRS-XG300

## ЛИЦЕНЗИИ

- Данное устройство содержит программное обеспечение, которое компания Sony использует в рамках лицензионного соглашения с владельцем авторских прав. Мы обязаны предоставить содержание соглашения клиентам в рамках соглашения с владельцем авторских прав на программное обеспечение. Ознакомьтесь с содержимым лицензии, приведенным по следующему URL-адресу.  
<https://rd1.sony.net/help/speaker/sl/22/>
- Программное обеспечение, включенное в этот продукт, содержит программное обеспечение, защищенное авторским правом, которое лицензируется в соответствии с лицензиями GPL/LGPL и другими лицензиями, для которых может потребоваться доступ к исходному коду. Вы можете найти копию соответствующего исходного кода, как это требуется в соответствии с лицензиями GPL/LGPL (и другими лицензиями), по следующему URL-адресу.  
Вы можете получить исходный код в соответствии с требованиями GPL/LGPL на физическом носителе от нас в течение трех лет после нашей последней поставки этого продукта, подав заявку через форму по следующему URL-адресу.  
Это предложение действует для всех, кто получил эту информацию.  
<https://oss.sony.net/Products/Linux/>  
Обратите внимание, что компания Sony не отвечает на вопросы относительно содержимого этого открытого исходного кода.
- Использование значка “Изготовлено для Apple” означает, что аксессуар разработан специально для подключения к продуктам Apple, указанным в значке, и сертифицирован разработчиком на соответствие стандартам качества Apple. Apple не несет ответственности за работу этого устройства или его соответствие стандартам безопасности и нормативным требованиям.  
Обратите внимание, что использование этого аксессуара с продуктом Apple может повлиять на качество работы беспроводной сети.

### Отказ от ответственности в отношении услуг, предоставляемых сторонними поставщиками

- Услуги, предоставляемые сторонними поставщиками, могут быть изменены, приостановлены или отменены без предварительного уведомления. Компания Sony не несет ответственности за ситуации подобного рода.

Беспроводной динамик  
SRS-XG300

## Товарные знаки

---

- Google, Android и Google Play являются товарными знаками Google LLC.
- Название LDAC™ является товарным знаком корпорации Sony Group Corporation или ее филиалов.
- Словесный знак и логотипы BLUETOOTH® являются зарегистрированными товарными знаками Bluetooth SIG, Inc.; использование этих знаков Sony Group Corporation и ее филиалами производится по условиям лицензионного соглашения.
- Apple, логотип Apple, iPhone, iPod, iPod touch, Mac, macOS и Siri являются товарными знаками компании Apple Inc., зарегистрированными в США и других странах.  
App Store является знаком обслуживания Apple Inc., зарегистрированным в США и других странах.
- IOS является товарным знаком или зарегистрированным товарным знаком Cisco в США и других странах и используется по лицензии.
- USB Type-C® и USB-C® являются зарегистрированными товарными знаками USB Implementers Forum.
- Microsoft, Windows и Windows Media являются зарегистрированными товарными знаками или товарными знаками корпорации Microsoft Corporation в Соединенных Штатах Америки и/или других странах.

Все другие товарные знаки и зарегистрированные товарные знаки являются товарными знаками или зарегистрированными товарными знаками соответствующих владельцев. Знаки ™ и ® не приводятся в данном руководстве.

Беспроводной динамик  
SRS-XG300

## Что можно сделать для решения проблемы?

---

Если динамик не функционирует ожидаемым образом, попробуйте выполнить следующие действия для решения проблемы.

- Найдите признаки проблемы в данном Справочное руководство и попробуйте выполнить какие-либо из перечисленных действий по исправлению.
- Зарядите динамик.  
Некоторые проблемы могут быть решены путем зарядки встроенного аккумулятора.
- Перезапустите динамик.
- Выполните инициализацию динамика.  
Данная операция возвращает настройки, такие как громкость и т.п., к настройкам по умолчанию и удаляет всю информацию о сопряжении.
- Найдите информацию по этой проблеме на веб-сайте поддержки покупателей.
- Перейдите к следующим страницам поддержки для получения справочной информации о вашем динамике:
  - Для покупателей в Америке:  
<https://www.sony.com/am/support>
  - Для покупателей в Европе:  
<https://www.sony.eu/support>
  - Для покупателей в Китае:  
<https://service.sony.com.cn>
  - Для покупателей в других странах/регионах:  
<https://www.sony-asia.com/support>

Если приведенные выше операции не выполняются, обратитесь за консультацией к ближайшему дилеру Sony.

---

### См. также

- [Перезапуск динамика](#)
- [Инициализация динамика](#)

Беспроводной динамик  
SRS-XG300

## Не удается выполнить зарядку динамика

---

- Убедитесь, что адаптер переменного тока надежно подключен к динамику. Затем убедитесь, что адаптер переменного тока надежно подключен к розетке переменного тока.
  - Выполняйте зарядку динамика при температуре окружающей среды от 5 °C до 35 °C. Имейте в виду, что в зависимости от времени года температура в помещении может упасть до 5 °C или ниже, например, главным образом в зимний период.
- 

### См. также

- [Зарядка динамика](#)
- [Об индикаторах](#)
- [Примечания по зарядке](#)

Беспроводной динамик  
SRS-XG300

## Не удается включить динамик или динамик внезапно выключается

---

- Возможно, перезаряжаемый встроенный аккумулятор разряжен или имеет низкий заряд. Подключите динамик к розетке переменного тока с помощью прилагаемого адаптера переменного тока для зарядки аккумулятора.
  - Возможно, активирована функция Автоматический переход в режим ожидания. Деактивируйте функцию Автоматический переход в режим ожидания.
- 

### См. также

- [Зарядка динамика](#)
- [Функция Автоматический переход в режим ожидания \(экономия энергии\)](#)

Беспроводной динамик  
SRS-XG300

## Нет звука/звук только из одного динамика/низкий уровень звука/искаженный звук/гул или шум на выходе динамика/не слышно или тихий голос вызывающих абонентов

- Убедитесь, что динамик и подключенное устройство включены.
- Увеличьте громкость динамика и подключенного устройства.
- В зависимости от подключенного устройства BLUETOOTH регулировка громкости на устройстве BLUETOOTH может не изменять уровень громкости динамика (т.е. индикатор  (питание) не мигает). В случае низкой громкости звучания динамика отрегулируйте уровень громкости устройства BLUETOOTH до надлежащего, а затем отрегулируйте уровень громкости динамика с помощью кнопок +/- (громкость) на динамике.
- Убедитесь, что выполняется воспроизведение на подключенном устройстве.
- Для использования приложения видеозвонка на компьютере управляйте компьютером, чтобы изменить профиль BLUETOOTH на HFP. Во время видеозвонка качество звука может ухудшиться в зависимости от условий канала связи.
- Убедитесь, что аудиокабель отсоединен от гнезда AUDIO IN во время воспроизведения в режиме BLUETOOTH.
- Убедитесь, что аудиокабель надежно подсоединен к гнезду AUDIO IN во время воспроизведения в режиме AUDIO IN.
- Если вы подключаете компьютер к динамику, убедитесь, что настройка аудиовыхода компьютера установлена для устройства BLUETOOTH.
- Убедитесь, что динамик установил соединение по BLUETOOTH с устройством BLUETOOTH.
- Снова выполните сопряжение динамика и устройства BLUETOOTH.
- Перед подключением нескольких динамиков с помощью соединения по BLUETOOTH для функции Стереопара или функции Подключение вечеринки обновите предустановленное программное обеспечение до последней версии на каждом динамике.
- Если устройство, которое подключено к гнезду AUDIO IN, является монофоническим, звук будет выводиться только через левый компонент динамика (левый канал).
- Если подключенное устройство оснащено функцией эквалайзера, выключите ее.
- Не приближайте динамик к микроволновой печи, беспроводной локальной сети и т.п.
- Переместите устройство BLUETOOTH ближе к динамику. Если между динамиком и устройством BLUETOOTH имеется какое-либо препятствие, удалите его.
- Если индикатор CHARGE медленно мигает, выключите динамик и зарядите встроенный аккумулятор в достаточной степени.
- Устройство со встроенным радиоприемником или тюнером не может быть подключено к динамику по BLUETOOTH, поскольку может возникнуть шум в трансляции.



- Расположите динамик подальше от телевизора, радиоприемника или тюнера и т.п., поскольку может возникнуть шум в трансляции.
- Если при использовании функции Стереопара, функции Подключение вечеринки или функции телефонного вызова будет(ут) подключено(ы) какое(ие)-либо другое(ие) устройство(а) BLUETOOTH, например BLUETOOTH-мышь или BLUETOOTH-клавиатура, к устройству BLUETOOTH, завершите соединение между ними.
- Некоторые устройства BLUETOOTH могут изменять качество соединения по BLUETOOTH. Если ваше устройство совместимо с данной функцией, выберите “Приоритет стабильного подключения (SBC)” для качества соединения по BLUETOOTH. Подробнее см. в инструкции по эксплуатации, прилагаемой к устройству.
- Выберите “Приоритет стабильного подключения (SBC)” для качества соединения по BLUETOOTH динамика.
- Установите последнюю версию “Sony | Music Center” на подключенном устройстве. Если вы не можете использовать последнюю версию “Sony | Music Center” или вы не можете подключить динамик к устройству BLUETOOTH с помощью соединения по BLUETOOTH, удалите “Sony | Music Center” и повторно установите его.
- Принимая/выполняя телефонный вызов, убедитесь, что выход устройства BLUETOOTH установлен для динамика.
- В зависимости от приложения, используемого на подключенном устройстве BLUETOOTH, вы можете не слышать звук. В этом случае закройте приложение и снова запустите его. Это может помочь в решении проблемы.

---

#### См. также

- [Зарядка динамика](#)
- [Сопряжение и подключение к устройствам BLUETOOTH®](#)
- [Прослушивание музыки устройства с помощью соединения по BLUETOOTH](#)
- [Выбор качества для воспроизведения музыки с помощью соединения по BLUETOOTH \(кодека\)](#)
- [Об индикаторах](#)
- [Прием звонка](#)
- [Выполнение звонка](#)

Беспроводной динамик  
SRS-XG300

## Звук становится тихим во время использования

---

- Звук может стать тихим в следующих случаях. Это не является неисправностью.
  - В то время как динамик работает на питании от перезаряжаемого встроенного аккумулятора, звук может стать тихим в случае, если перезаряжаемый встроенный аккумулятор разряжается и индикатор CHARGE медленно мигает. Однако это не указывает на наличие неисправности.
  - Если высокая температура окружающей среды динамика.
- Если звук становится тихим во время использования, выполните приведенную ниже процедуру.
  1. Выключите динамик.
  2. Зарядите встроенный аккумулятор в достаточной степени.

---

### См. также

- [Зарядка динамика](#)

Беспроводной динамик  
SRS-XG300

## Не удается выполнить сопряжение динамика с устройством BLUETOOTH

---

- Расположите динамик и устройство BLUETOOTH в пределах 1 м друг от друга.
- Что касается устройств Apple iOS, динамик совместим с iOS 10.0 или более поздней версией. Подключение по BLUETOOTH недоступно на устройствах с iOS 9.x или более ранней версией.
- Для использования функции Стереопара или функции Подключение вечеринки выполните сопряжение с динамиком, на котором индикатор  (BLUETOOTH) мигает синим цветом.
- Если индикатор  (BLUETOOTH) не совершает двойное мигание синим цветом, нажмите кнопку  (BLUETOOTH). Вы услышите голосовое указание (BLUETOOTH pairing (Сопряжение по BLUETOOTH)), и индикатор  (BLUETOOTH) начнет двойное мигание (режим сопряжения).
- После инициализации динамика iPhone может не установить соединение с динамиком. В этом случае удалите информацию о сопряжении на iPhone, а затем снова выполните их сопряжение.
- Убедитесь, что устройство BLUETOOTH включено и функция BLUETOOTH активирована на устройстве.
- Если динамик не отображается на устройстве BLUETOOTH, выключите устройство, а затем снова включите устройство. Это может устранить признаки проблемы.

---

### См. также

- [Сопряжение и подключение к устройствам BLUETOOTH®](#)
- [Об индикаторах](#)
- [Инициализация динамика](#)

Беспроводной динамик  
SRS-XG300

## Прерывается вывод через динамик

---

Пока выбран параметр “Приоритет качества звука” для качества соединения по BLUETOOTH, прием сигнала может быть неустойчивым в зависимости от комбинации настроек на устройстве BLUETOOTH и окружающих условий. В таком случае для решения проблемы может помочь следующее.

- Переместите динамик дальше от такого устройства, как микроволновая печь или точка доступа беспроводной локальной сети.
- Некоторые устройства BLUETOOTH могут изменять качество соединения по BLUETOOTH. Если ваше устройство совместимо с данной функцией, выберите “Приоритет стабильного подключения (SBC)” для качества соединения по BLUETOOTH. Подробнее см. в инструкции по эксплуатации, прилагаемой к устройству.
- Выберите “Приоритет стабильного подключения (SBC)” для качества соединения по BLUETOOTH динамика.

---

### См. также

- [Выбор качества для воспроизведения музыки с помощью соединения по BLUETOOTH \(кодека\)](#)

Беспроводной динамик  
SRS-XG300

## Не удается подключить устройство BLUETOOTH к динамику для функции Стереопара

- Обновите предустановленное программное обеспечение до последней версии на каждом подключаемом для этой функции динамике.  
(Для получения подробной информации о процедуре обновления см. [Обновление предустановленного программного обеспечения.](#))
- Обновите “Sony | Music Center” до последней версии перед настройкой функции Стереопара. Подробнее о “Sony | Music Center” см. по следующему URL-адресу: <https://www.sony.net/smcqa/>
- Убедитесь, что 2 подключаемых для этой функции динамика находятся в пределах 1 м друг от друга.
- Во время воспроизведения музыки остановите воспроизведение перед настройкой функции Стереопара.

### См. также

- [Прослушивание музыки по беспроводной связи с помощью 2 динамиков \(функция Стереопара\)](#)
- [Что можно делать с помощью “Sony | Music Center”](#)
- [Обновление предустановленного программного обеспечения](#)

Беспроводной динамик  
SRS-XG300

## Не удается подключить динамик для функции Подключение вечеринки

---

- Проверьте, совместимо ли устройство с функцией Подключение вечеринки. Устройства, совместимые с функцией Беспроводная сеть вечеринки, неприменимы для подключения.
- Обновите предустановленное программное обеспечение до последней версии на каждом подключаемом для этой функции динамике.  
(Для получения подробной информации о процедуре обновления см. [Обновление предустановленного программного обеспечения](#).)
- Обновите “Sony | Music Center” до последней версии перед настройкой функции Подключение вечеринки. Подробнее о “Sony | Music Center” см. по следующему URL-адресу:  
<https://www.sony.net/smcqa/>
- Убедитесь, что все подключаемые для этой функции динамики находятся в пределах 1 м.
- Во время воспроизведения музыки остановите воспроизведение перед настройкой функции Подключение вечеринки.

---

### См. также

- [Наслаждение беспроводным воспроизведением с использованием нескольких динамиков \(функция Подключение вечеринки\)](#)
- [Что можно делать с помощью “Sony | Music Center”](#)
- [Обновление предустановленного программного обеспечения](#)

Беспроводной динамик  
SRS-XG300

## Не удается добавить динамик для функции Подключение вечеринки

---

- Для любой группы, настроенной с помощью “Sony | Music Center”, используйте “Sony | Music Center” для добавления нового динамика.  
Подробнее о “Sony | Music Center” см. по следующему URL-адресу:  
<https://www.sony.net/smcqa/>
  - Во время воспроизведения музыки остановите воспроизведение перед настройкой функции Подключение вечеринки.
- 

### См. также

- [Наслаждение беспроводным воспроизведением с использованием нескольких динамиков \(функция Подключение вечеринки\)](#)

Беспроводной динамик  
SRS-XG300

## Не удается подключить динамик одновременно к 2 устройствам (многоточечное соединение)

---

- При использовании функции Стереопара или функции Подключение вечеринки вы не сможете использовать возможность многоточечного соединения.
  - В зависимости от устройства BLUETOOTH возможность использования многоточечного соединения может быть недоступна.
- 

### См. также

- [Подключение динамика одновременно к 2 устройствам BLUETOOTH \(многоточечное соединение\)](#)



Беспроводной динамик  
SRS-XG300

## Перезапуск динамика

Если, помимо прочего, возникает следующее, нажмите и удерживайте кнопку  (питание) примерно 8 секунд для перезапуска динамика.

- У вас не получается управлять динамиком после его включения.
- У вас не получается управлять динамиком после устранения проблем с сопряжением.

и т.п.

Динамик выключается во время процесса перезапуска, а затем снова включается по завершении процесса.

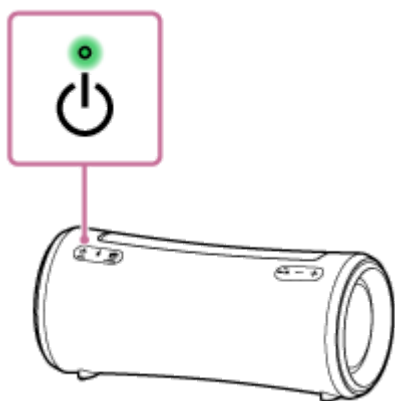

### Примечание

- Перезапуск динамика не удаляет информацию о сопряжении. Однако информация о сопряжении сохраняется на динамике, если динамик выключен. После сопряжения динамика с новым устройством выключите динамик и снова включите его, а затем перезапустите динамик.
- Перезапуск динамика может изменить настройки его громкости, функций или звука.

Беспроводной динамик  
SRS-XG300

## Инициализация динамика

Если динамиком не удастся успешно управлять после его перезапуска, выполните инициализацию динамика для возобновления его настроек по умолчанию.

Когда динамик включен, нажмите и удерживайте кнопку **▶||** (воспроизведение)/ **☎** (вызов) и кнопку MEGA BASS до тех пор, пока динамик не выключится (5 секунд или более).

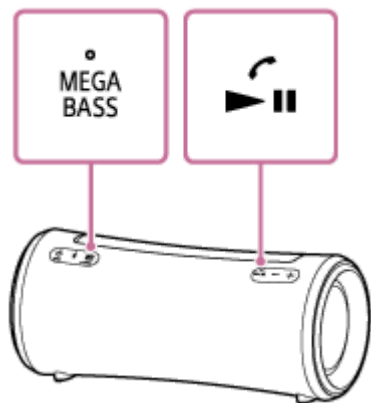

Выполнена инициализация динамика. Для таких настроек, как громкость и т.п., будут восстановлены настройки по умолчанию, а вся информация о сопряжении будет удалена.

### Примечание

- Инициализацию динамика нельзя выполнить, если питание выключено.

### См. также

- [Сопряжение и подключение к устройствам BLUETOOTH®](#)
- [Перезапуск динамика](#)