

无线扬声器
SRS-XG300



以下介绍如何使用本扬声器。请从导航窗格中选择一个主题。
设计和规格若有变更，恕不另行通知。
对于扬声器中的预装软件和“Sony | Music Center”，请使用最新版本。

开始使用

[部件和控制器](#)

[使用伸缩把手](#)

电源/充电

[为扬声器充电](#)

[打开电源](#)

[关闭电源](#)

[使用BLUETOOTH待机（自动开机）功能](#)

[为智能手机或iPhone等USB设备充电](#)

[自动待机（省电）功能](#)

照明功能

[打开/关闭扬声器的照明 \(照明功能\)](#)

连接

BLUETOOTH设备

[与BLUETOOTH®设备进行配对和连接](#)

[通过BLUETOOTH连接与计算机相连 \(Windows®\)](#)

[通过BLUETOOTH连接与计算机相连 \(Mac\)](#)

多点连接

[将扬声器与2台BLUETOOTH设备同时相连 \(多点连接\)](#)

聆听音乐

BLUETOOTH设备

[通过BLUETOOTH连接聆听设备的音乐](#)

[通过BLUETOOTH连接选择音乐播放质量 \(编解码器\)](#)

[终止BLUETOOTH连接 \(使用后\)](#)

[聆听便携式音频设备等的音乐](#)

[切换音效](#)

立体声配对功能

[使用2个扬声器, 以无线方式聆听音乐 \(立体声配对功能\)](#)

派对互联功能

[使用多个扬声器进行无线播放 \(派对互联功能\)](#)

通话

[在计算机上进行视频通话](#)

[接听电话](#)

[拨打电话](#)

使用“Sony | Music Center”

[“Sony | Music Center”的用途](#)

[安装“Sony | Music Center”](#)

使用“Fiestable”

[“Fiestable”的用途](#)

[安装“Fiestable”](#)

使用语音辅助功能

[使用语音辅助功能 \(Siri\)](#)

信息

[关于指示灯](#)

[更新预装的软件](#)

使用须知

[注意事项](#)

[有关充电的注意事项](#)

[关于防水和防尘功能的注意事项](#)

[本扬声器保养方式](#)

[关于BLUETOOTH无线技术](#)

[许可证](#)

[商标](#)

故障排除

[如何解决出现的问题?](#)

电源

[无法为扬声器充电](#)

[无法打开扬声器或扬声器突然关闭](#)

声音

[无声音/只有一台扬声器有声音/音量较小/声音失真/扬声器输出中有嗡嗡声或噪音/听不到呼叫方的声音或声音较小](#)

[使用过程中声音变小](#)

BLUETOOTH设备

[无法将扬声器与BLUETOOTH设备配对](#)

[扬声器输出中断](#)

[针对立体声配对功能，无法将BLUETOOTH设备与扬声器相连](#)

[针对派对互联功能，无法与扬声器相连](#)

[无法为派对互联功能添加扬声器](#)

[无法将扬声器与2台设备同时相连（多点连接）](#)

重置

[重新启动扬声器](#)

[初始化扬声器](#)

5-039-106-31(1) Copyright 2022 Sony Corporation

无线扬声器
SRS-XG300

部件和控制器

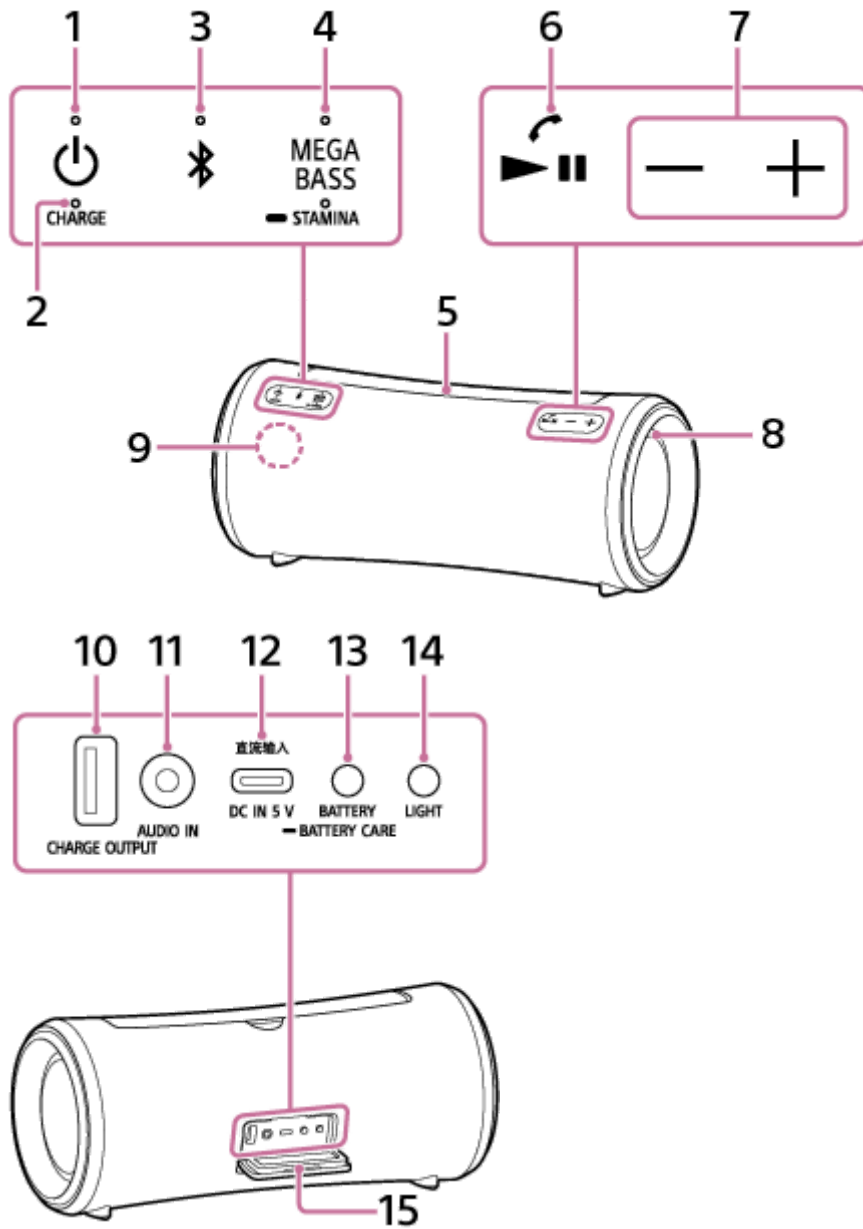

1. ⏻ (电源) 按钮及指示灯
2. CHARGE指示灯
3. Ⓜ (BLUETOOTH) 按钮及指示灯
4. MEGA BASS按钮及指示灯/ ➊ STAMINA按钮及指示灯
5. 伸缩把手
6. ▶|| (播放) / 📞 (呼叫) 按钮
7. -/+ (音量) 按钮

8. 照明
9. 麦克风
10. CHARGE OUTPUT (仅限直流电源输出) 端口^{*1}
11. AUDIO IN插孔^{*2}
12. 直流输入 (DC IN) 5 V端口 (USB Type-C[®]) ^{*1}
13. BATTERY按钮/  BATTERY CARE按钮
14. LIGHT按钮
15. 保护盖

*1 此端口与音乐播放功能不兼容。

*2 插入音频电缆会禁用BLUETOOTH设备的音频输出。

相关主题

- [关于指示灯](#)

无线扬声器
SRS-XG300

使用伸缩把手

通过握住扬声器上配备的伸缩把手，可以安全地携带本扬声器。

1 握住把手的中间部分，将把手提起。

将手指伸入把手下方的中央凹陷处，然后握住并提起把手。

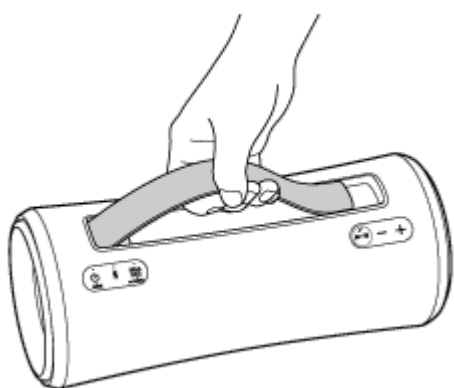
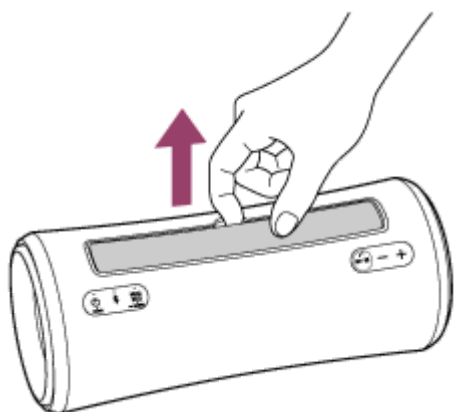

2 下推把手的中间部分可以让把手缩回。

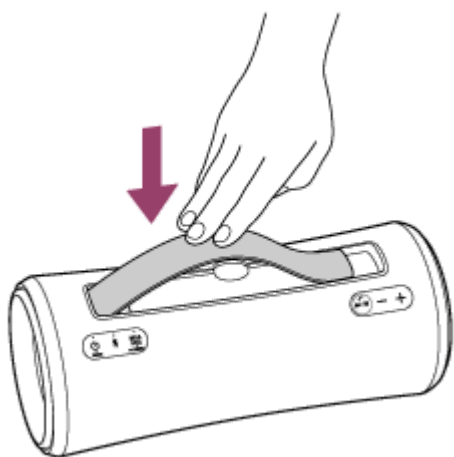

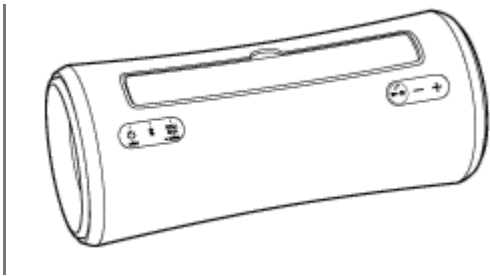

注意



- 本扬声器配备的把手是一种滑动式把手。把手使用不当可导致事故、伤害或故障。使用此把手时，请注意以下几点：
 - 除了用于搬运本扬声器以外，请勿对把手施加过大的力量，以免发生变形或损坏。
 - 使用本扬声器时，请勿将把手挂在挂钩或类似物体上，以免发生变形或损坏。
 - 伸缩把手时，务必要防止手指被夹在把手之下。
 - 当把手上散落有沙子时，请用水将沙子彻底冲洗干净。

无线扬声器
SRS-XG300

为扬声器充电

本扬声器可通过由交流电源适配器（随附）连接的交流电源插座或可充电内置锂离子电池进行供电并运行。第一次使用扬声器时，请务必在打开扬声器电源之前为内置电池充电1小时以上。在预先为内置电池充电的情况下，可仅以电池供电的方式使用扬声器。

提示

- 为了给扬声器的内置电池充电，除了常规的充电方式外，还可以使用电池保养模式选项。电池保养模式将最大充电容量限制为约90%，从而延长了电池寿命。在电池保养模式下，其播放时间要比通过常规充电方式为内置电池充电时的播放时间短。购买时，扬声器未处于电池保养模式。
- 在打开扬声器的情况下，按住扬声器背面保护盖后的BATTERY按钮/  BATTERY CARE按钮约2秒钟可将扬声器置于电池保养模式，此时您会听到扬声器的语音提示（电池保养模式已打开）。再次按住BATTERY按钮/  BATTERY CARE按钮约2秒钟可使扬声器退出电池保养模式，此时您会听到扬声器的语音提示（电池保养模式已关闭）。
- 您也可以使用“Sony | Music Center”将扬声器置于电池保养模式，或使其退出电池保养模式。

1 将扬声器连接到交流电源插座上，以便为其充电。

通过随附的交流电源适配器将扬声器上的直流输入（DC IN）5 V端口与交流电源插座相连。

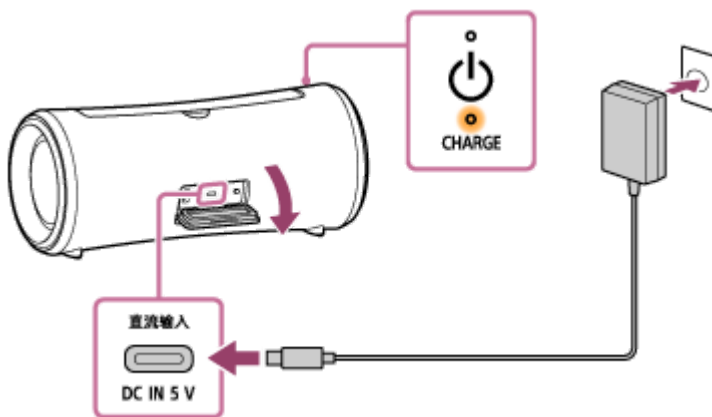

电池开始充电，CHARGE指示灯将会以橙色点亮。充电约在5小时*内完成，指示灯随即熄灭。

* 这是在扬声器关闭的情况下为空内置电池充满电所需的时间。

待电池完成充电并从扬声器上断开交流电源适配器后，务必完全关闭保护盖。保护盖对保持防水和防尘性能起着至关重要的作用。

检查充电完成情况

在将扬声器连接至交流电源插座的情况下，如果内置电池已充满电，CHARGE指示灯就会以橙色点亮，并在约1分钟后熄灭。

● 使用安装了Android 8.1或更高版本的Android™智能手机时

当扬声器通过HFP（免提配置协议）BLUETOOTH连接与Android智能手机相连时，请点击智能手机上的[Settings] - [Device connection] - [Bluetooth]。此时将显示扬声器的剩余电池电量以及所连接的BLUETOOTH设备的名称。有关详细信息，请参阅Android智能手机随附的使用说明书。

请注意，智能手机上显示的电池剩余电量可能会与扬声器的实际电池剩余电量有所不同。这些信息仅作为参考。

- **使用安装了iOS 10.0或更高版本的iPhone时**

当扬声器通过HFP（免提配置协议）BLUETOOTH连接与iPhone相连时，扬声器的剩余电池电量将显示在iPhone的小组件屏幕上。有关详细信息，请参阅iPhone随附的使用说明书。

请注意，iPhone上显示的电池剩余电量可能会与扬声器的实际电池剩余电量有所不同。这些信息仅作为参考。

检查可充电内置电池的内置电池电量

按下扬声器背面保护盖后的BATTERY按钮后，当扬声器打开时，视内置电池的剩余电量而定，扬声器会输出如下所列的语音提示。

81% - 100%：“电池已充满”

81% - 90%（电池保养模式）：“电池保养模式已充满，电量约90%”

61% - 80%：“电池 约80%”

41% - 60%：“电池 约60%”

21% - 40%：“电池 约40%”

1% - 20%：“电池量低，请对音箱重新充电。”

提示

- 借助“Sony | Music Center”，您可以激活/停用与打开扬声器时所听到的剩余电池电量有关的语音提示。

内置电池使用时间（当扬声器未处于电池保养模式且已建立BLUETOOTH连接时）

- 约25小时

- 音量：24

- 声音：MEGA BASS开

- 照明：关

- 约15小时（默认设置）

- 音量：24

- 声音：MEGA BASS开

- 照明：开

- 约5小时

- 音量：50（最大）

- 声音：MEGA BASS开

- 照明：关

- 约4小时

- 音量：50（最大）

- 声音：MEGA BASS开

- 照明：开

内置电池使用时间（内置电池充电10分钟后）

充电10分钟大约可播放70分钟的音乐。（前提是：音量设为24，激活MEGA BASS音效，停用照明功能。）

上述内置电池使用时间是用我们指定的音乐源测量的。

由于受音量、所播放的歌曲、周围温度及使用条件等因素的影响，实际使用时间可能与所列的时间有所不同。

当内置电池电量不足时

当语音提示为“电池量低，请对音箱重新充电。”且CHARGE指示灯缓慢闪烁时，说明内置电池电量不足，需要充电。在这种状态下，扬声器将无法为其他设备供电。

当剩余电池电量减少到不足以打开扬声器的程度时，您会听到语音提示（请对音箱重新充电。切断电源。），而扬声器将自动关闭。在这种情况下，请为扬声器充电。

打开扬声器时，如果CHARGE指示灯以橙色闪烁3次并熄灭，则说明内置电池电量已耗尽，需要充电。

使用市售的USB交流电源适配器为电池充电

本扬声器支持能提供3.0 A或1.5 A输出电流的USB交流电源适配器。（使用能提供3.0 A输出电流的USB交流电源适配器为电池充电可缩短充电时间。）

当使用能输出3.0 A电流的USB交流电源适配器时，请务必使用支持3.0 A电池充电电流的USB Type-C®电缆（符合USB标准）。

若使用电源适配器供电，应购买获得CCC认证并满足标准要求的电源适配器。

注意

- 当以较大音量使用扬声器时，尽管扬声器连接到交流电源插座上，内置电池仍可能会出现电量不足的情况。如果想在充电时使用扬声器，请降低扬声器的音量。否则，请关闭扬声器并为内置电池充足电。
- 当内置电池电量不足时，最大功率输出会相应减小。
- 如果环境温度过低或过高，出于安全原因，扬声器将会停止为内置电池充电。如果长时间持续充电，也可能会停止充电。如果发生这种情况，请将温度升高或降低至介于5 °C – 35 °C之间的工作温度，断开并重新连接随附的交流电源适配器，然后再次让扬声器为内置电池充电。
- 请勿在扬声器可能会溅上水的地方为其内置电池充电。随附的交流电源适配器以及保护盖后的插孔和端口（USB/AUDIO IN）既不防水也不防尘。
- 即使您有很长时间不会使用本扬声器，也应每6个月为内置电池充足一次电，以保持其性能。
- 将Android智能手机配置为仅使用A2DP（高级音频发送配置协议）建立BLUETOOTH连接时，扬声器的剩余电池电量不会显示在智能手机上。

相关主题

- [打开电源](#)
- [有关充电的注意事项](#)
- [“Sony | Music Center”的用途](#)

无线扬声器
SRS-XG300

打开电源

1 按下 (电源) 按钮。

 (电源) 指示灯将会以绿色点亮, 而  (BLUETOOTH) 指示灯则以蓝色缓慢闪烁。

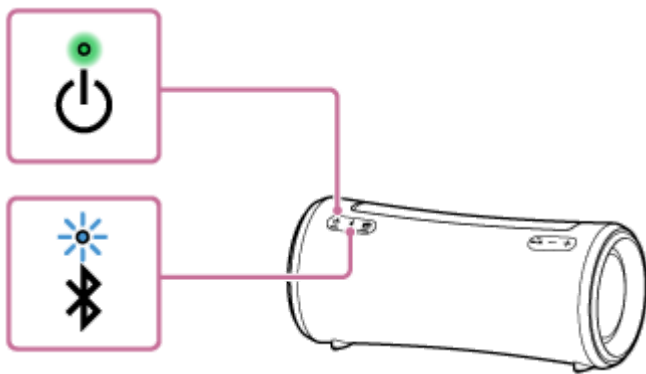

当扬声器没有配对信息时 (例如在购买后首次使用BLUETOOTH功能时),  (BLUETOOTH) 指示灯将以蓝色持续闪烁2次。



注意

- 当语音提示为“电池量低, 请对音箱重新充电。”且CHARGE指示灯缓慢闪烁时, 说明内置电池电量不足, 需要充电。在这种状态下, 扬声器将无法为其他设备供电。
- 当剩余电池电量减少到不足以打开扬声器的程度时, 您会听到语音提示 (请对音箱重新充电。切断电源。), 而扬声器将自动关闭。在这种情况下, 请为扬声器充电。
- 打开扬声器时, 如果CHARGE指示灯以橙色闪烁3次并熄灭, 则说明内置电池电量已耗尽, 需要充电。

相关主题

- [关闭电源](#)
- [为扬声器充电](#)
- [打开/关闭扬声器的照明 \(照明功能\)](#)

无线扬声器
SRS-XG300

关闭电源

1 按下 (电源) 按钮。

 (电源) 指示灯和  (BLUETOOTH) 指示灯熄灭。

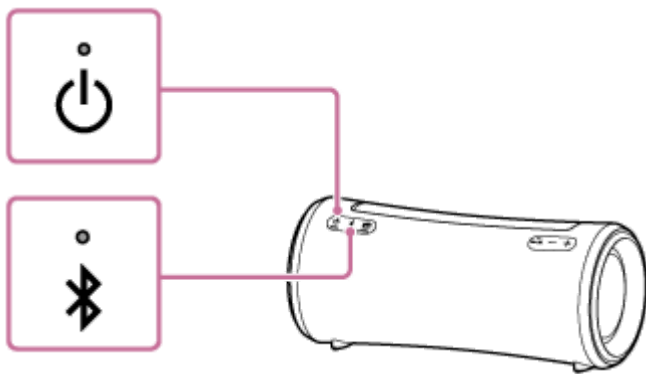

提示

- 当扬声器通过随附的USB交流电源适配器连接到交流电源插座且BLUETOOTH待机功能处于激活状态时，关闭扬声器会令  (电源) 指示灯以橙色点亮并激活BLUETOOTH待机功能*。

* 购买时，BLUETOOTH待机功能处于停用状态。

相关主题

- [自动待机 \(省电\) 功能](#)
- [使用BLUETOOTH待机 \(自动开机\) 功能](#)

无线扬声器
SRS-XG300

使用BLUETOOTH待机（自动开机）功能

在激活BLUETOOTH待机功能的情况下，当操作BLUETOOTH设备时将自动打开扬声器并启动BLUETOOTH连接。
在操作扬声器之前，请注意以下几点：

- 只有当扬声器通过随附的交流电源适配器连接至交流电源插座时，才会激活BLUETOOTH待机功能。当扬声器仅由可充电内置电池进行供电并运行时，BLUETOOTH待机功能将被禁用。
- 请提前将扬声器与BLUETOOTH设备配对。如果扬声器中未存储配对信息（例如在购买后第一次使用扬声器时），扬声器将不会进入BLUETOOTH待机模式。

1 打开扬声器。

⏻（电源）指示灯将以绿色点亮。

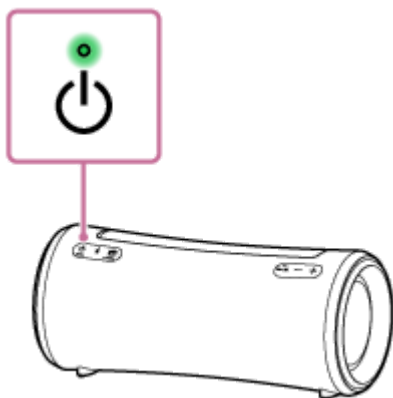

2 点击智能手机等上的[Music Center]，从而启动该应用程序。



Music Center

3 点击[SRS-XG300]。



4 点击[Settings]。



- 5 点击[Power Option]。
- 6 点击[Bluetooth Standby]的复选框以选中此复选框。
选中此复选框即表示BLUETOOTH待机功能已激活。
- 7 返回扬声器的顶级屏幕（步骤 4 中的屏幕）。
对设置所做的更改随即生效。

停用BLUETOOTH待机功能

在上面的步骤 6 中，点击[Bluetooth Standby]的复选框以取消选中此复选框。返回所选扬声器的顶级屏幕（步骤 4 中的屏幕）将停用BLUETOOTH待机功能。

提示

- 在激活BLUETOOTH待机功能的情况下，如果关闭扬声器，（电源）指示灯将会以橙色点亮。（前提是：扬声器通过随附的交流电源适配器连接到交流电源插座上。）

相关主题

- [为扬声器充电](#)
- [打开电源](#)
- [关于指示灯](#)

无线扬声器
SRS-XG300

为智能手机或iPhone等USB设备充电

您可以通过USB将USB设备（如智能手机或iPhone）连接至扬声器，从而为该设备充电。即使扬声器未连接到交流电源插座上，其内置电池仍可以为USB设备供电。

1 使用USB电缆（市售）将USB设备（如智能手机或iPhone）连接到CHARGE OUTPUT端口上。

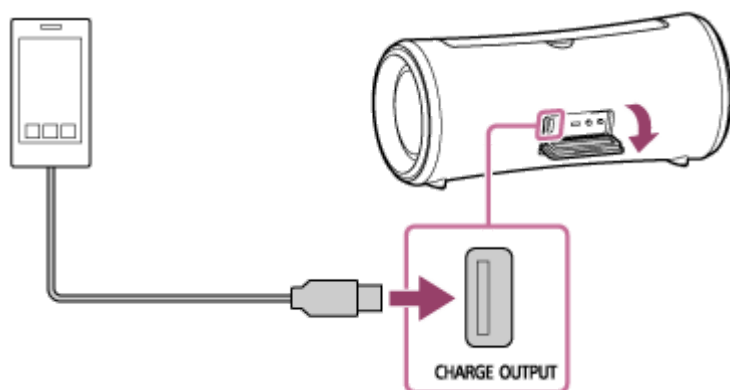

2 打开扬声器。

⏻（电源）指示灯将会以绿色点亮，并且扬声器开始向所连接的USB设备供电，以此为电池充电。

注意

- 当扬声器为另一台设备供电时，自动待机功能将关闭。
- 关闭扬声器会停止向所连接的USB设备供电。
- 如果CHARGE指示灯缓慢闪烁，则表示内置电池电量不足。在这种状态下，扬声器将无法为其他设备供电。请为扬声器充电。
- 无法通过所连接的USB电缆来播放音乐。
- 请勿在扬声器可能会溅上水的地方为其内置电池充电。随附的交流电源适配器以及保护盖后的插孔和端口（USB/AUDIO IN）既不防水也不防尘。
- 待电池完成充电并从扬声器上断开USB电缆后，务必完全关闭保护盖。保护盖对保持防水和防尘性能起着至关重要的作用。

相关主题

- [为扬声器充电](#)
- [打开电源](#)
- [自动待机（省电）功能](#)

无线扬声器
SRS-XG300

自动待机（省电）功能

在以下情况下，扬声器会在15分钟后自动关闭，以节省可充电内置电池的电量。
购买时，自动待机功能被设定为打开。

扬声器处于BLUETOOTH模式。

- 未对扬声器进行任何操作。
- 所连接智能手机或手机的免提功能设为关闭，且智能手机或手机未播放音乐（音频），也未进行任何操作。有关详细信息，请参阅智能手机或手机随附的使用说明书。
- 所连接的BLUETOOTH设备未播放音乐（音频），也未进行任何操作。

扬声器处于AUDIO IN模式。

- 未对扬声器进行任何操作。
- 连接至AUDIO IN插孔的音频设备未播放任何音乐（声音），或者连接至AUDIO IN插孔的音频设备所播放的音乐（声音）音量过小。

提示

- 您可以使用“Sony | Music Center”来打开或关闭自动待机功能。

注意

- 当扬声器通过HFP（免提配置协议）BLUETOOTH连接与Android智能手机或iPhone相连时，自动待机功能将关闭。
- 当扬声器为另一台设备供电时，自动待机功能将关闭。

打开/关闭自动待机功能

- 1 打开扬声器。
- 2 同时按住 **▶||**（播放） / **📞**（呼叫）按钮和 **-**（音量）按钮约5秒钟。
 - 当自动待机功能关闭时，**🔌**（电源）指示灯将以橙色闪烁3次。
 - 当自动待机功能打开时，**🔌**（电源）指示灯将以橙色闪烁2次。

相关主题

- [“Sony | Music Center”的用途](#)

无线扬声器
SRS-XG300

打开/关闭扬声器的照明（照明功能）

为了营造氛围，扬声器的照明可随着音乐一起点亮。在购买时，扬声器的照明功能设为打开。

1 打开扬声器。

⏻（电源）指示灯将以绿色点亮。
此时扬声器将会照亮。

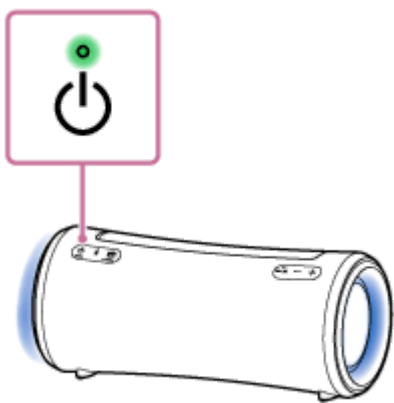

关闭（熄灭）/打开（点亮）照明功能

按下扬声器后侧保护盖后面的LIGHT按钮可关闭/打开照明功能。

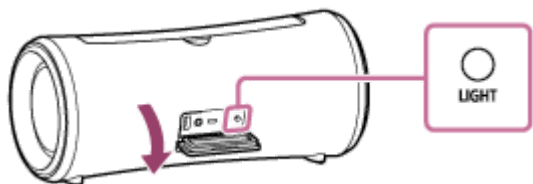

提示

- 利用“Sony | Music Center”上的“Illumination”功能，可以打开/关闭照明功能或选择各种照明模式。

注意

- 当扬声器的照明看起来过亮或刺眼时，请调亮房间灯光或关闭照明功能。
- 使用完LIGHT按钮后，务必完全关闭保护盖。
保护盖对保持防水和防尘性能起着至关重要的作用。

相关主题

- [“Sony | Music Center”的用途](#)

无线扬声器
SRS-XG300

与BLUETOOTH®设备进行配对和连接

配对就是在要进行无线连接的BLUETOOTH设备上相互注册信息的过程。

要与另一台或后续的BLUETOOTH设备进行配对，请对每台设备执行以下配对过程。

当扬声器关闭时，配对信息会存储在扬声器上。

在操作扬声器之前，请务必执行以下操作：

- 将BLUETOOTH设备放在距扬声器1 m的范围内。
- 通过随附的交流电源适配器将扬声器连接到交流电源插座上。或者，请为可充电内置电池充足电。
- 为避免扬声器突然发出较大的声音，请调低BLUETOOTH设备和扬声器的音量，或停止音乐播放。视BLUETOOTH设备而定，在BLUETOOTH设备与扬声器之间建立BLUETOOTH连接后开始播放音乐时，设备的音量可能会与扬声器音量保持同步。
- 准备好BLUETOOTH设备随附的使用说明书以供参考。

1 打开扬声器。

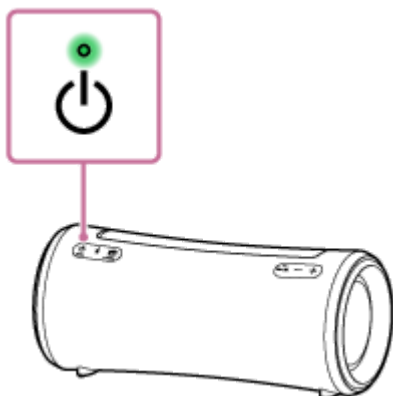

2 检查 ✖ (BLUETOOTH) 指示灯的状态。

当指示灯闪烁2次时

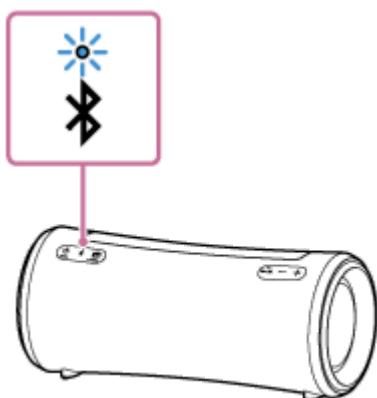

如果是在购买后首次将扬声器与BLUETOOTH设备进行配对，或者在初始化扬声器后（扬声器没有配对信息），扬声器在打开时会自动进入配对模式。继续执行步骤 4。

当指示灯缓慢闪烁时

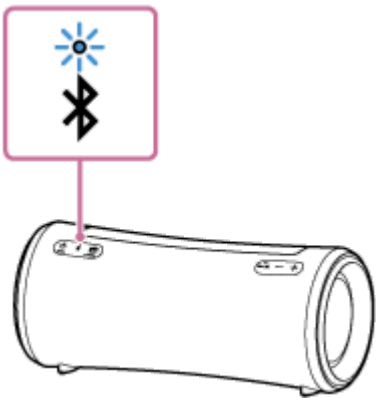

扬声器正在搜索BLUETOOTH连接。

- 要将扬声器与第二个或后续的BLUETOOTH设备进行配对（当扬声器具有其他BLUETOOTH设备的配对信息时），请继续执行步骤 3。
- 要将扬声器与之前已与该扬声器配对的BLUETOOTH设备之一重新连接，请继续执行步骤 4。只需打开BLUETOOTH设备上的BLUETOOTH功能，即可自动连接扬声器。视BLUETOOTH设备而定，扬声器可能会在打开电源后立即与该设备重新连接。有关详细信息，请参阅BLUETOOTH设备随附的使用说明书。

当指示灯保持点亮状态时

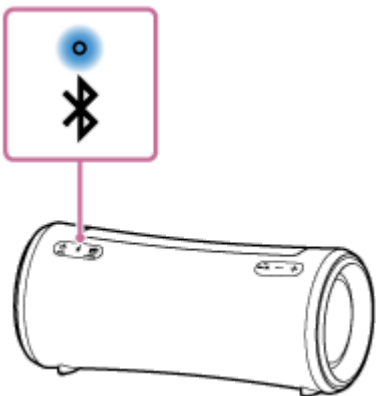

扬声器已连接至BLUETOOTH设备。

要连接至其他BLUETOOTH设备，请执行以下步骤之一。

- 要将扬声器与第二个或后续的BLUETOOTH设备进行配对（当扬声器具有其他BLUETOOTH设备的配对信息时），请继续执行步骤 3。
- 要将扬声器与之前已与该扬声器配对的BLUETOOTH设备之一重新连接，请继续执行步骤 4。只需打开BLUETOOTH设备上的BLUETOOTH功能，即可自动连接扬声器。

3 按下 (BLUETOOTH) 按钮。

您会听到扬声器的语音提示（蓝牙配对），且  (BLUETOOTH) 指示灯闪烁2次（配对模式）。

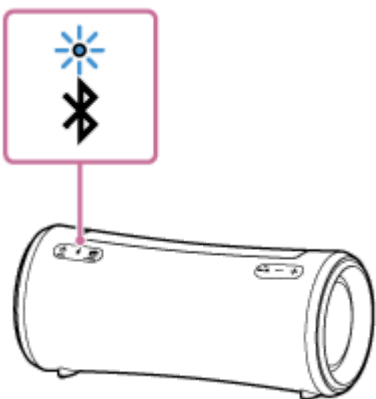

4 在BLUETOOTH设备上执行配对过程，以便检测扬声器。

当BLUETOOTH设备的显示屏上出现检测到的设备列表时，请选择“SRS-XG300”。

如果BLUETOOTH设备的显示屏上要求输入密钥*，请输入“0000”。

* 密钥也可称为“口令”、“PIN码”、“PIN号”或“密码”。

5 从BLUETOOTH设备进行BLUETOOTH连接。

建立BLUETOOTH连接后，您会听到扬声器的语音提示（蓝牙连接），并且  (BLUETOOTH) 指示灯的状态从闪烁变为点亮。

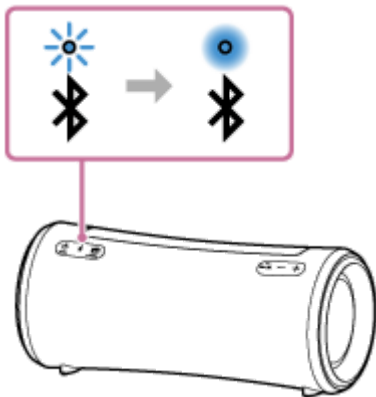

如果未建立BLUETOOTH连接，请从步骤 3 开始重复上述操作。

提示

- 只要在先前已连接扬声器的BLUETOOTH设备上激活了BLUETOOTH功能，扬声器就会在打开后立即与该设备重新进行连接。
- 上述有关BLUETOOTH设备的指示仅作为示例。有关详细信息，请参阅BLUETOOTH设备随附的使用说明书。
- 您可以使用“Sony | Music Center”来执行包括建立和断开BLUETOOTH连接在内的操作。
- 您可以将扬声器与最多2台BLUETOOTH设备同时相连。（多点连接）

注意

- 对于Apple iOS设备而言，本扬声器与iOS 10.0或更高版本兼容。在iOS 9.x或更早版本的设备上，将无法使用BLUETOOTH连接。
- 大约5分钟后将解除扬声器的配对模式， (BLUETOOTH) 指示灯开始缓慢闪烁。但如果扬声器中没有配对信息（例如在出厂设置下），则不会解除配对模式。如果在完成相关过程之前解除了配对模式，请从步骤 3 开始重复上述操作。
- 本扬声器的密钥为“0000”。如果除了“0000”之外还在BLUETOOTH设备上设置了其他密钥，则无法与本扬声器进行配对。
- 完成BLUETOOTH设备的配对后，除以下情况外，无需再次对其执行配对：
 - 在进行维修等作业后删除了配对信息。
 - 扬声器已与8台设备配对，现在要与另一台设备进行配对。
扬声器最多可与8台设备配对。在已与8台设备配对的情况下，如果还想再次配对新设备，则最早通过BLUETOOTH连接相连的设备的配对信息将被新设备的信息所取代。
 - 已从BLUETOOTH设备中删除了扬声器的配对信息。
 - 扬声器被初始化。
所有配对信息都将予以删除。如果初始化扬声器，则可能无法连接BLUETOOTH设备。在这种情况下，请删除BLUETOOTH设备上的扬声器配对信息，然后重新执行配对过程。
- 在扬声器和BLUETOOTH设备通过BLUETOOTH进行连接的情况下，当音频电缆连接到扬声器的AUDIO IN插孔时，BLUETOOTH设备的声音将不会从扬声器中输出（免提功能可用）。要通过BLUETOOTH设备聆听音乐，请将音频电缆从扬声器的AUDIO IN插

孔上断开。

- 扬声器可以与多台设备配对，但一次只能播放一台配对设备上的音乐。
- 使用立体声配对功能或派对互联功能时，将无法使用多点连接功能。

相关主题

- [将扬声器与2台BLUETOOTH设备同时相连（多点连接）](#)
- [通过BLUETOOTH连接聆听设备的音乐](#)
- [终止BLUETOOTH连接（使用后）](#)

5-039-106-31(1) Copyright 2022 Sony Corporation

无线扬声器
SRS-XG300

通过BLUETOOTH连接与计算机相连 (Windows®)

配对就是在要进行无线连接的BLUETOOTH设备上相互注册信息的过程。
第一次进行BLUETOOTH连接时，需要将设备与扬声器配对。其他设备的配对过程与此相同。
当扬声器关闭时，配对信息会存储在扬声器上。

支持的操作系统

Windows 10、Windows 8.1
开始之前，请执行以下操作。

- 将计算机放在距扬声器1 m的范围内。
 - 通过随附的交流电源适配器将扬声器连接到交流电源插座上。或者，请为可充电内置电池充足电。
 - 准备好计算机随附的使用说明书以供参考。
 - 为避免扬声器突然发出较大的声音，请调低BLUETOOTH设备和扬声器的音量，或停止音乐播放。
 - 将计算机的扬声器设为开启。
如果计算机的扬声器设为 （静音），则BLUETOOTH扬声器不会输出声音。
- 当计算机的扬声器设为开启时：



1 打开扬声器。

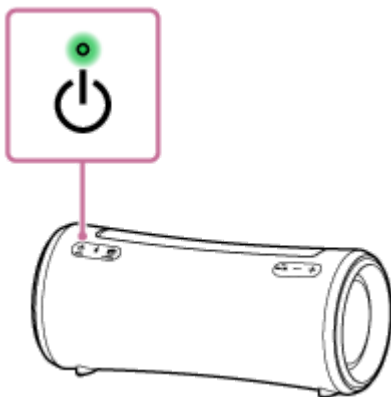

2 检查 (BLUETOOTH) 指示灯的活动。

当指示灯闪烁2次时

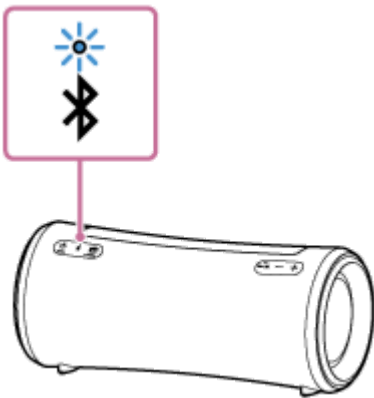

自购买或初始化扬声器以来（扬声器没有配对信息），首次将扬声器与BLUETOOTH设备进行配对后，扬声器在打开时会自动进入配对模式。继续执行步骤 ④。

当指示灯缓慢闪烁时

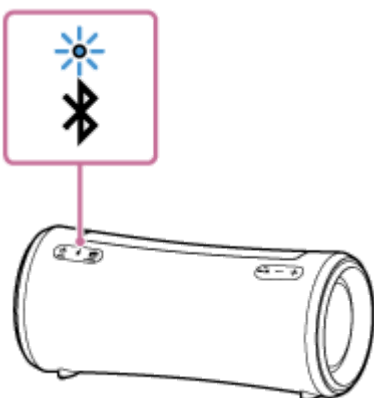

扬声器正在搜索BLUETOOTH连接。

- 要将扬声器与第二个或后续的BLUETOOTH设备进行配对（当扬声器具有其他BLUETOOTH设备的配对信息时），请继续执行步骤 ③。
- 要将扬声器与之前已与该扬声器配对的BLUETOOTH设备之一重新连接，请继续执行步骤 ④。视BLUETOOTH设备而定，扬声器可能会在打开电源后立即与该设备重新连接。有关详细信息，请参阅BLUETOOTH设备随附的使用说明书。

当指示灯保持点亮状态时

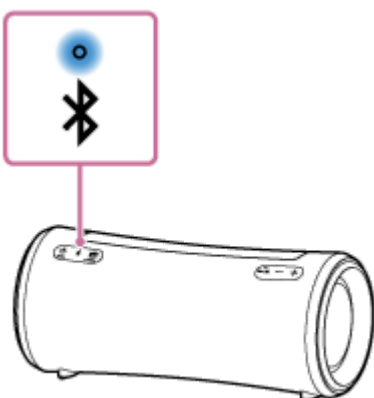

扬声器已与某个BLUETOOTH设备连接。

要将扬声器与另一个BLUETOOTH设备进行连接，请执行以下任一操作：

- 要将扬声器与第二个或后续的BLUETOOTH设备进行配对（当扬声器具有其他BLUETOOTH设备的配对信息时），请继续执行步骤 ③。
- 要将扬声器与之前已与该扬声器配对的BLUETOOTH设备之一重新连接，请继续执行步骤 ④。

3 按下 **⌘ (BLUETOOTH)** 按钮。

您会听到扬声器的语音提示（蓝牙配对），且 **⌘ (BLUETOOTH)** 指示灯闪烁2次（配对模式）。

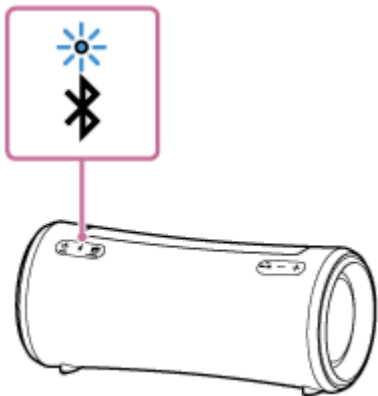

4 如果计算机处于待机（睡眠）或休眠模式，请唤醒计算机。

5 向计算机注册扬声器。

对于Windows 10

1. 单击[Start]按钮，然后单击[Settings]。
2. 单击[Devices]。

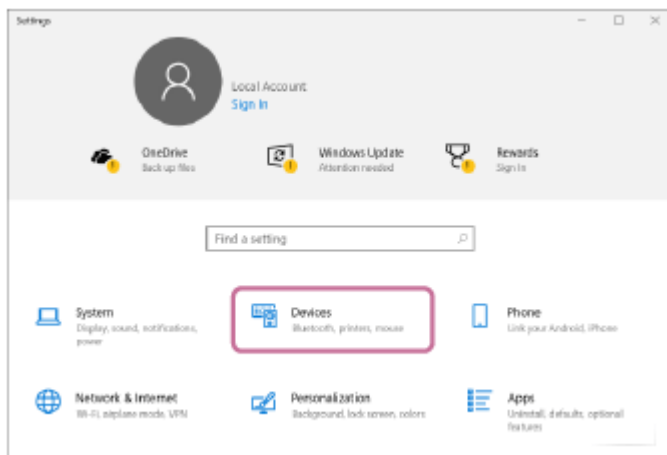

3. 单击[Bluetooth & other devices]选项卡，单击“Bluetooth”开关以打开BLUETOOTH功能，然后单击[Add Bluetooth or other device]。

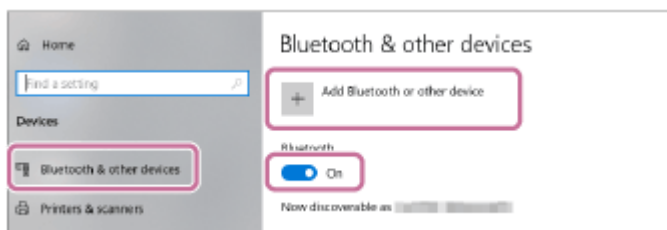

4. 单击[Bluetooth]。

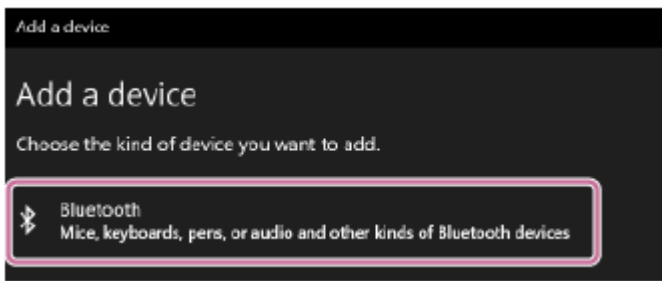

5. 选择[SRS-XG300]。

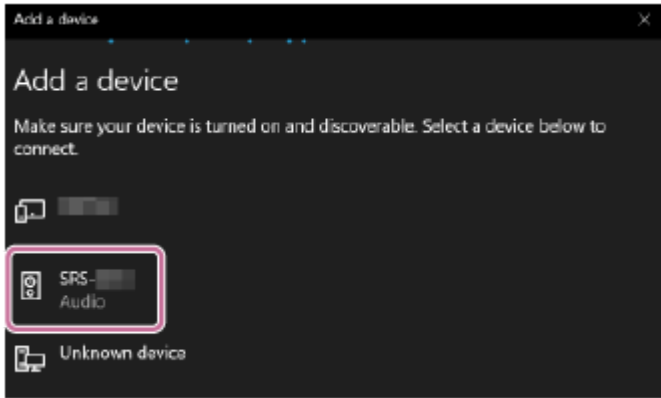

如果需要输入密钥*，请输入“0000”。

如果未显示[SRS-XG300]，请从步骤 3 开始重新执行操作。

* 密钥也可称为“口令”、“PIN码”、“PIN号”或“密码”。

6. 配对后将会自动建立BLUETOOTH连接，而屏幕上将显示[Connected music]或[Connected voice, music]。继续执行步骤 6。

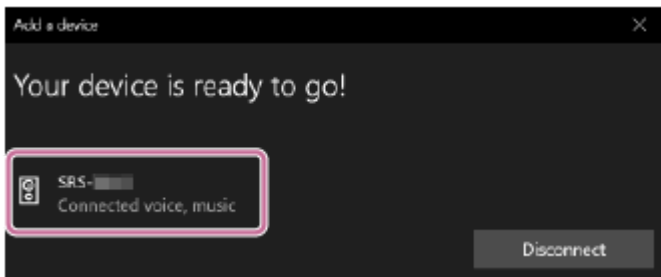

对于Windows 8.1

1. 右键单击[Start]，然后单击[Control Panel]。
当显示[All Control Panel Items]时，选择[Devices and Printers]。
如果显示[Control Panel]屏幕，而非[All Control Panel Items]，则从屏幕右上角的[View by]菜单中选择[Large icons]或[Small icons]。
2. 单击[Add a device]。

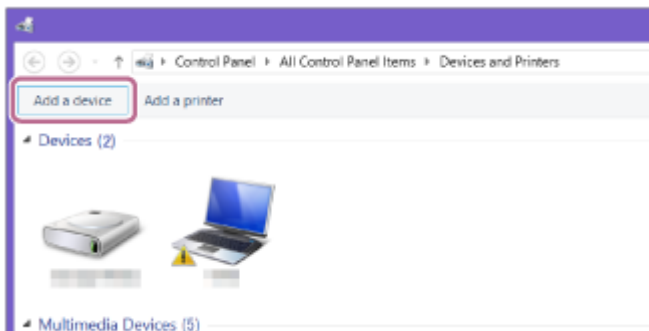

3. 选择[SRS-XG300]并单击[Next]。

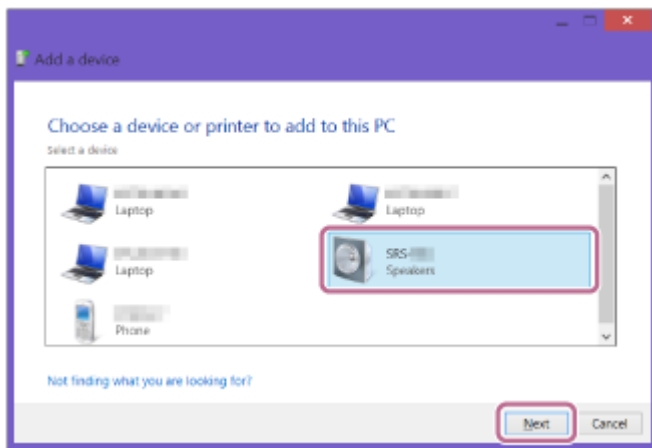

如果需要输入密钥^{*}，请输入“0000”。
如果未显示[SRS-XG300]，请从步骤 ③ 开始重新执行操作。

^{*} 密钥也可称为“口令”、“PIN码”、“PIN号”或“密码”。

4. 当显示以下屏幕时，请单击[Close]。
计算机开始安装驱动程序。

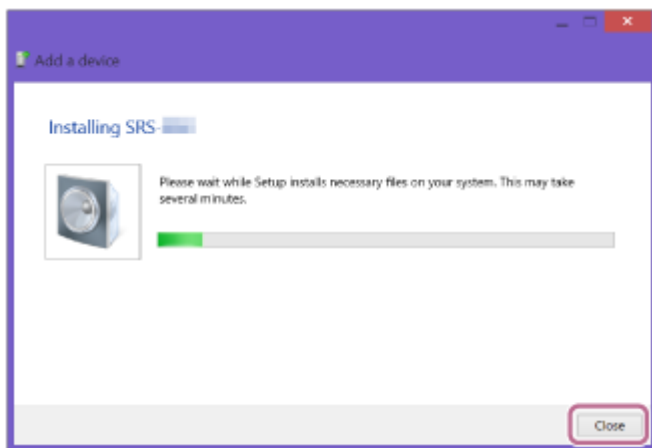

安装过程中，“Ⓢ”标记会显示在[SRS-XG300]图标的左下角。当“Ⓢ”标记消失时，表示驱动程序的安装已完成。继续执行步骤 ⑤ -5。

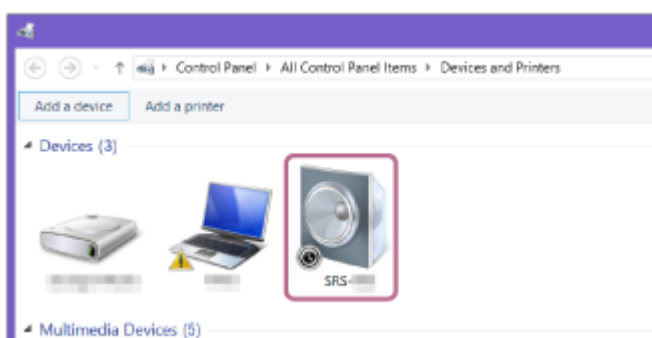

取决于计算机，安装过程可能需要一些时间。如果驱动程序的安装花费过多时间，扬声器的自动待机功能会将其自动关闭。在这种情况下，请重新打开扬声器。

5. 在[Devices]中右键单击[SRS-XG300]，然后从显示的菜单中选择[Sound settings]。

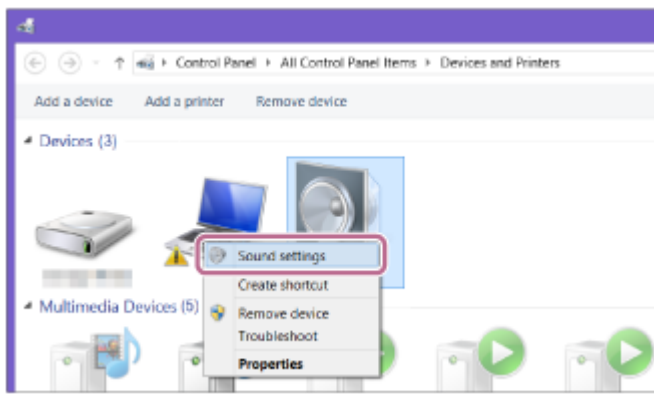

6. 在[Sound]屏幕上确认[SRS-XG300 Stereo]。

- 如果[SRS-XG300 Stereo]上有选中标记（绿色），请继续执行步骤 6。

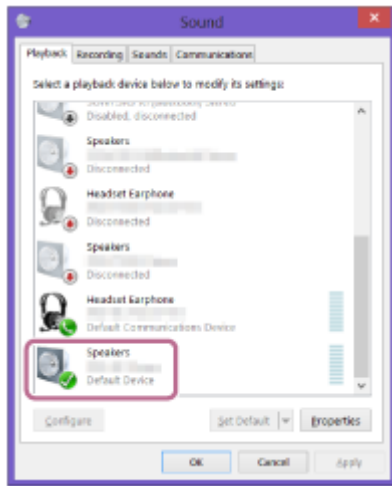

- 如果[SRS-XG300 Stereo]上没有选中标记（绿色），请继续执行步骤 5-7。
- 如果未显示[SRS-XG300 Stereo]，请右键单击[Sound]屏幕，然后从显示的菜单中选择[Show Disabled Devices]。之后，请继续执行步骤 5-7。

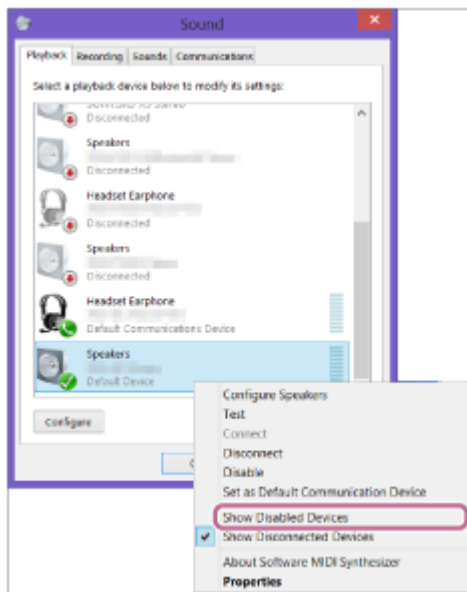

7. 右键单击[SRS-XG300 Stereo]，然后从显示的菜单中选择[Connect]。

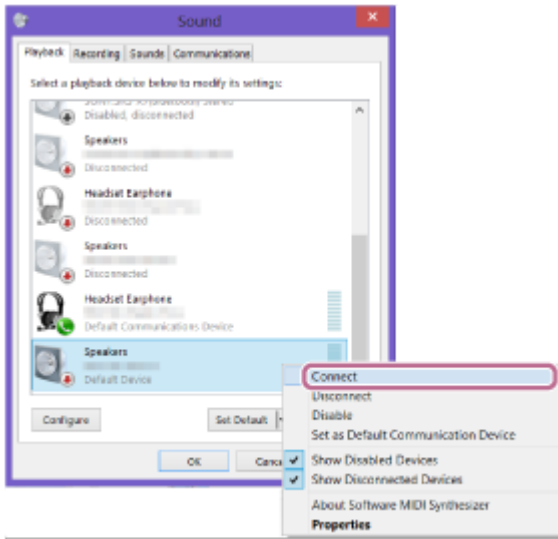

连接扬声器时，[Sound]屏幕的[SRS-XG300 Stereo]上会显示一个选中标记。继续执行步骤 6。

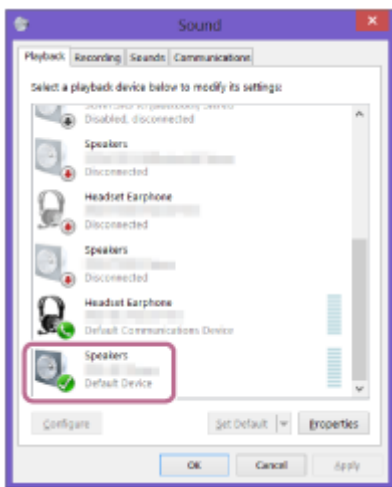

对于[SRS-XG300 Stereo]而言，如果无法单击[Connect]，请为当前带有选中标记（绿色）的[Default Device]选择[Disable]。

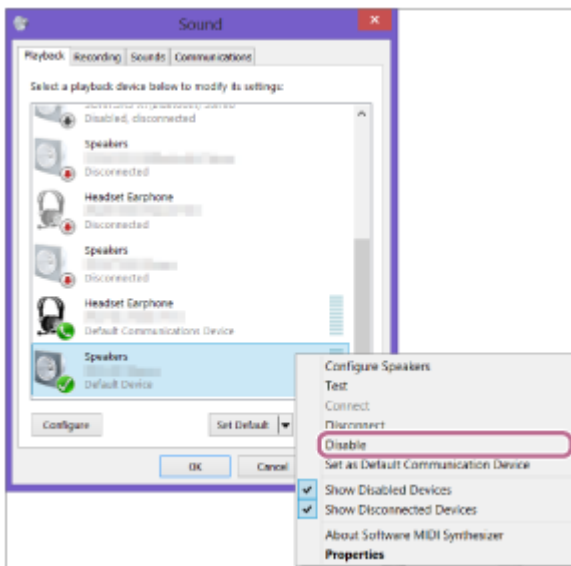

6 遵循屏幕指示建立BLUETOOTH连接。

建立BLUETOOTH连接后，您会听到扬声器的语音提示（蓝牙连接），并且  (BLUETOOTH) 指示灯的状态从闪烁变为点亮。

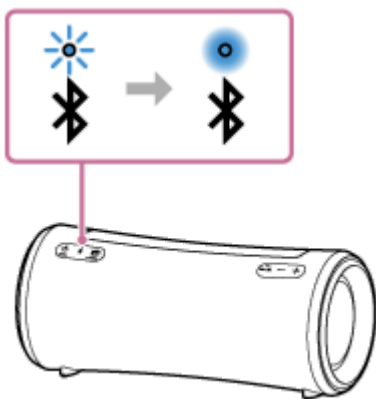

如果尝试连接时失败，请从步骤 3 开始重复上述过程。

提示

- 上述有关计算机的指示仅作为示例。有关详细信息，请参阅计算机随附的使用说明书。此外，并非所有计算机都已经过测试且与上述过程兼容；同时，该过程也不适用于自己组装的计算机。
- 您可以将扬声器与最多2台BLUETOOTH设备同时相连。（多点连接）

注意

- 大约5分钟后将解除扬声器的配对模式， (BLUETOOTH) 指示灯开始缓慢闪烁。但如果扬声器中没有配对信息（例如在出厂设置下），则不会解除配对模式。如果在完成相关过程之前解除了配对模式，请从步骤 3 开始重复上述操作。
- 完成BLUETOOTH设备的配对后，除以下情况外，无需再次对其执行配对：
 - 在进行维修等作业后删除了配对信息。
 - 扬声器已与8台设备配对，现在要与另一台设备进行配对。
扬声器最多可与8台设备配对。在已与8台设备配对的情况下，如果还想再次配对新设备，则最早通过BLUETOOTH连接相连的设备的配对信息将被新设备的信息所取代。
 - 已从BLUETOOTH设备中删除了扬声器的配对信息。
 - 扬声器被初始化。
所有配对信息都将予以删除。如果初始化扬声器，则可能无法连接计算机。在这种情况下，请删除计算机上的扬声器配对信息，然后重新执行配对过程。
- 扬声器可以与多台设备配对，但一次只能播放一台配对设备上的音乐。
- 本扬声器的密钥为“0000”。如果除了“0000”之外还在BLUETOOTH设备上设置了其他密钥，则无法与本扬声器进行配对。
- 在扬声器和BLUETOOTH设备通过BLUETOOTH进行连接的情况下，当音频电缆连接到扬声器的AUDIO IN插孔时，BLUETOOTH设备的声音将不会从扬声器中输出（免提功能可用）。要通过BLUETOOTH设备聆听音乐，请将音频电缆从扬声器的AUDIO IN插孔上断开。
- 使用立体声配对功能或派对互联功能时，将无法使用多点连接功能。

相关主题

- [将扬声器与2台BLUETOOTH设备同时相连（多点连接）](#)
- [通过BLUETOOTH连接聆听设备的音乐](#)
- [终止BLUETOOTH连接（使用后）](#)



无线扬声器
SRS-XG300

通过BLUETOOTH连接与计算机相连 (Mac)

配对就是在要进行无线连接的BLUETOOTH设备上相互注册信息的过程。
第一次进行BLUETOOTH连接时，需要将设备与扬声器配对。其他设备的配对过程与此相同。
当扬声器关闭时，配对信息会存储在扬声器上。

支持的操作系统

macOS Catalina (版本10.15)

开始之前，请执行以下操作。

- 将计算机放在距扬声器1 m的范围内。
- 通过随附的交流电源适配器将扬声器连接到交流电源插座上。或者，请为可充电内置电池充足电。
- 准备好计算机随附的使用说明书以供参考。
- 为避免扬声器突然发出较大的声音，请调低BLUETOOTH设备和扬声器的音量，或停止音乐播放。
- 将计算机的扬声器设为开启。
如果计算机的扬声器设为  (静音)，则BLUETOOTH扬声器不会输出声音。

— 当计算机的扬声器设为开启时：



1 打开扬声器。

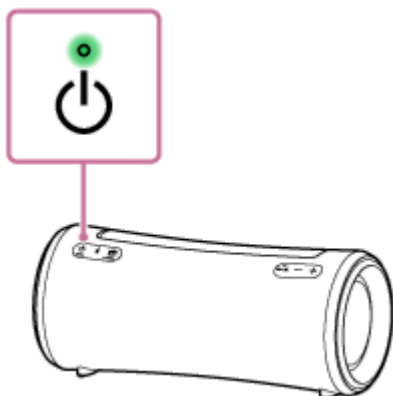

2 检查 (BLUETOOTH) 指示灯的活动。

当指示灯闪烁2次时

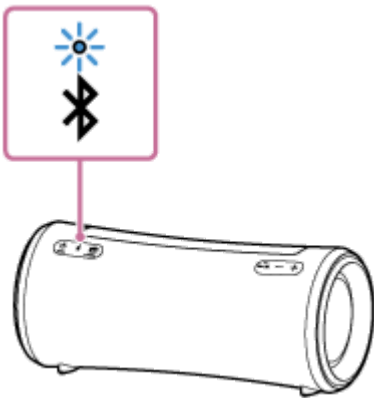

自购买或初始化扬声器以来（扬声器没有配对信息），首次将扬声器与BLUETOOTH设备进行配对后，扬声器在打开时会自动进入配对模式。继续执行步骤 ④。

当指示灯缓慢闪烁时

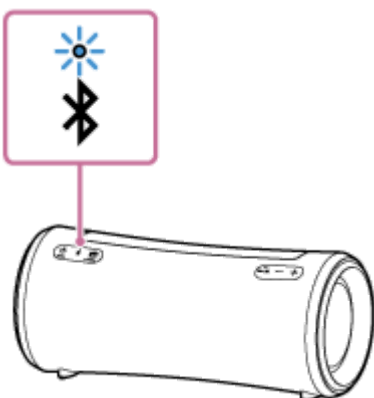

扬声器正在搜索BLUETOOTH连接。

- 要将扬声器与第二个或后续的BLUETOOTH设备进行配对（当扬声器具有其他BLUETOOTH设备的配对信息时），请继续执行步骤 ③。
- 要将扬声器与之前已与该扬声器配对的BLUETOOTH设备之一重新连接，请继续执行步骤 ④。视BLUETOOTH设备而定，扬声器可能会在打开电源后立即与该设备重新连接。有关详细信息，请参阅BLUETOOTH设备随附的使用说明书。

当指示灯保持点亮状态时

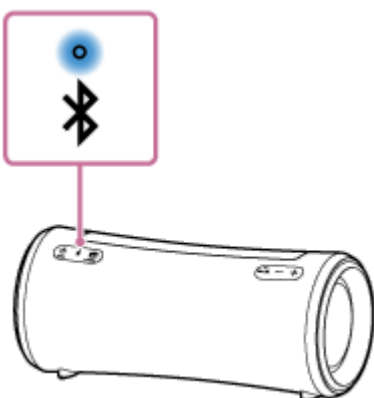

扬声器已与某个BLUETOOTH设备连接。

要将扬声器与另一个BLUETOOTH设备进行连接，请执行以下任一操作：

- 要将扬声器与第二个或后续的BLUETOOTH设备进行配对（当扬声器具有其他BLUETOOTH设备的配对信息时），请继续执行步骤 ③。
- 要将扬声器与之前已与该扬声器配对的BLUETOOTH设备之一重新连接，请继续执行步骤 ④。

3 按下 (BLUETOOTH) 按钮。

您会听到扬声器的语音提示（蓝牙配对），且  (BLUETOOTH) 指示灯闪烁2次（配对模式）。

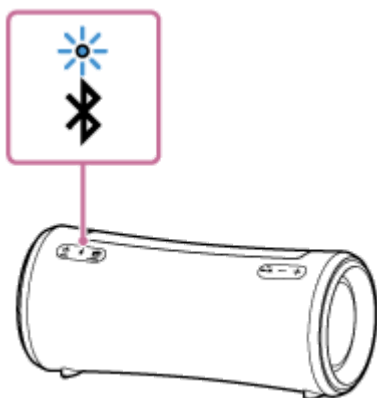

4 在计算机上搜索扬声器。

1. 在屏幕右下角的任务栏中单击  (System Preferences) - [Bluetooth]。



2. 从Bluetooth屏幕中选择[SRS-XG300]，然后单击[Pair]。

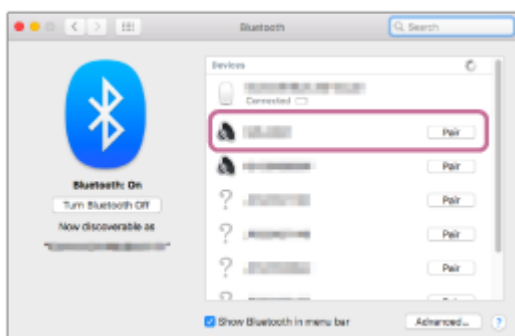

5 遵循屏幕指示建立BLUETOOTH连接。

建立BLUETOOTH连接后，您会听到扬声器的语音提示（蓝牙连接），并且  (BLUETOOTH) 指示灯的状态从闪烁变为点亮。

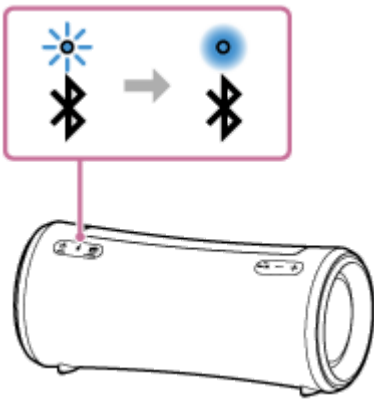

如果尝试连接时失败，请从步骤 3 开始重复上述过程。

6 单击屏幕右上角的扬声器图标，然后选择[SRS-XG300]。

现在，您可以通过计算机来播放音乐等内容了。

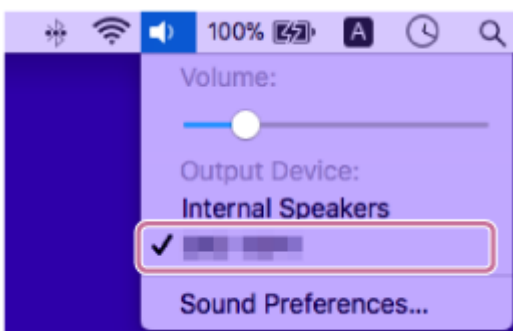

提示

- 上述有关计算机的指示仅作为示例。有关详细信息，请参阅计算机随附的使用说明书。此外，并非所有计算机都已经过测试且与上述过程兼容；同时，该过程也不适用于自己组装的计算机。
- 您可以将扬声器与最多2台BLUETOOTH设备同时相连。（多点连接）

注意

- 大约5分钟后将解除扬声器的配对模式，（BLUETOOTH）指示灯开始缓慢闪烁。但如果扬声器中没有配对信息（例如在出厂设置下），则不会解除配对模式。如果在完成相关过程之前解除了配对模式，请从步骤 3 开始重复上述操作。
- 完成BLUETOOTH设备的配对后，除以下情况外，无需再次对其执行配对：
 - 在进行维修等作业后删除了配对信息。
 - 扬声器已与8台设备配对，现在要与另一台设备进行配对。
扬声器最多可与8台设备配对。在已与8台设备配对的情况下，如果还想再次配对新设备，则最早通过BLUETOOTH连接相连的设备的配对信息将被新设备的信息所取代。
 - 已从BLUETOOTH设备中删除了扬声器的配对信息。
 - 扬声器被初始化。
所有配对信息都将予以删除。如果初始化扬声器，则可能无法连接计算机。在这种情况下，请删除计算机上的扬声器配对信息，然后重新执行配对过程。
- 扬声器可以与多台设备配对，但一次只能播放一台配对设备上的音乐。
- 本扬声器的密钥为“0000”。如果除了“0000”之外还在BLUETOOTH设备上设置了其他密钥，则无法与本扬声器进行配对。
- 在扬声器和BLUETOOTH设备通过BLUETOOTH进行连接的情况下，当音频电缆连接到扬声器的AUDIO IN插孔时，BLUETOOTH设备的声音将不会从扬声器中输出（免提功能可用）。要通过BLUETOOTH设备聆听音乐，请将音频电缆从扬声器的AUDIO IN插

孔上断开。

- 使用立体声配对功能或派对互联功能时，将无法使用多点连接功能。

相关主题

- [将扬声器与2台BLUETOOTH设备同时相连（多点连接）](#)
- [通过BLUETOOTH连接聆听设备的音乐](#)
- [终止BLUETOOTH连接（使用后）](#)

5-039-106-31(1) Copyright 2022 Sony Corporation

无线扬声器
SRS-XG300

将扬声器与2台BLUETOOTH设备同时相连（多点连接）

当扬声器通过BLUETOOTH连接同时与2台BLUETOOTH设备相连时，您可以执行以下操作：

- 在2台设备之间切换音乐播放源
无需重新建立BLUETOOTH连接，即可将音乐播放源从一台设备切换到另一台设备。

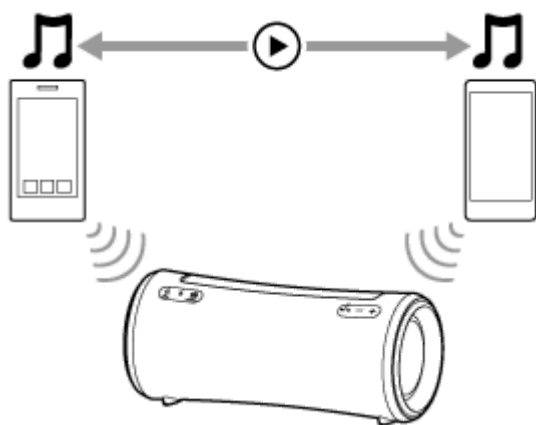

- 进入来电待机状态，等待2台智能手机/iPhone设备中的任何一个来电
您可以在聆听其中一台智能手机/iPhone设备上播放的音乐时，让2台智能手机/iPhone设备都保持来电待机状态，并在其中一台智能手机/iPhone设备有来电时进行接听。

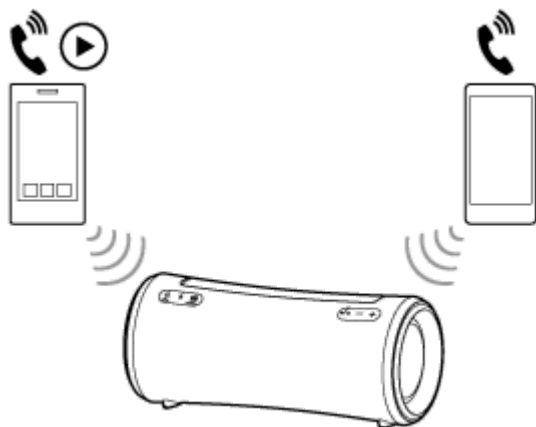

通过BLUETOOTH连接将扬声器与2台设备同时相连

1 将扬声器连接至第一台BLUETOOTH设备。

有关BLUETOOTH连接过程的详细信息，请参阅适用于您设备的以下内容之一。

- 与BLUETOOTH[®]设备进行配对和连接
- 通过BLUETOOTH连接与计算机相连 (Windows[®])
- 通过BLUETOOTH连接与计算机相连 (Mac)

2 在扬声器与第一台BLUETOOTH设备保持连接的同时，按下 (BLUETOOTH) 按钮。

您会听到扬声器的语音提示（蓝牙配对），且  (BLUETOOTH) 指示灯闪烁2次（配对模式）。

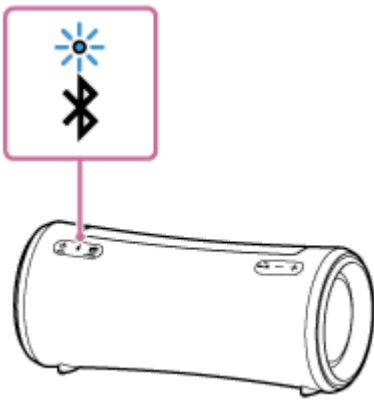

3 操作第二台BLUETOOTH设备以搜索扬声器。

4 遵循屏幕指示建立BLUETOOTH连接。

建立BLUETOOTH连接后，您会听到扬声器的语音提示（蓝牙设备2已连接），并且  (BLUETOOTH) 指示灯的状态从闪烁变为点亮。

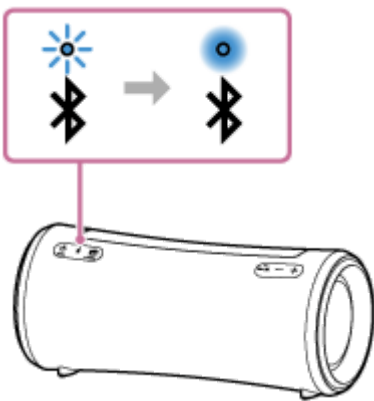

更改多点连接中的BLUETOOTH设备

在扬声器与多点连接中的2台设备保持连接的同时，您可以尝试通过BLUETOOTH连接来连接另一台设备。当您操作扬声器和第三台设备以尝试建立BLUETOOTH连接时，先前用于音乐播放或通话的2台设备之一的BLUETOOTH连接会保持不动，而另一台设备的BLUETOOTH连接则被断开。随后，扬声器与第三台设备之间将建立BLUETOOTH连接。

在扬声器与多点连接中的2台设备相连时播放音乐

- 当操作扬声器以播放音乐时，音乐会在先前用于播放的多点连接设备之一上开始播放。
- 要在多点连接中的另一台（第二台）设备上播放音乐，请操作第二台设备以开始播放音乐。视具体情况而定，在操作第二台设备开始播放后，您仍可能会从扬声器中听到同一台（第一台）设备上播放的音乐。在这种情况下，请停止第一台设备上的播放。然后，您便可以聆听第二台设备上播放的音乐。

在扬声器与多点连接中的2台智能手机/iPhone设备相连时接听电话

- 将扬声器与多点连接中的2台智能手机/iPhone设备相连会让这两台设备都进入来电待机状态。
- 当多点连接中的一台设备有来电时，将会从扬声器中听到铃声。
- 当通过扬声器接听第一个呼叫时，如果又有一个来电到达另一台（第二台）设备，就会从第二台设备中听到铃声。通过结束第一台设备上的通话，可以通过扬声器在第二台设备上听到铃声。

关于语音提示

当扬声器与多点连接中的设备相连时，根据具体情况，您会从扬声器中听到以下语音提示。

- 当扬声器与第一台设备之间建立BLUETOOTH连接时：“蓝牙设备1连接”
- 当扬声器与第二台设备之间建立BLUETOOTH连接时：“蓝牙设备2连接”
- 当与第一台设备的BLUETOOTH连接断开时：“蓝牙设备1断开连接”
- 当与第二台设备的BLUETOOTH连接断开时：“蓝牙设备2断开连接”
- 当与第一台设备的BLUETOOTH连接断开并被与第三台设备建立的BLUETOOTH连接所取代时：“替换蓝牙设备1”
- 当与第二台设备的BLUETOOTH连接断开并被与第三台设备建立的BLUETOOTH连接所取代时：“替换蓝牙设备2”

提示

- 只要在先前已连接扬声器的BLUETOOTH设备上激活了BLUETOOTH功能，扬声器就会在打开后立即与该设备重新进行连接。
- 您可以使用“Sony | Music Center”来执行包括建立和断开BLUETOOTH连接在内的操作。

注意

- 使用立体声配对功能或派对互联功能时，将无法使用多点连接功能。
- 视BLUETOOTH设备而定，您可能无法使用多点连接功能。
- 无法禁用多点连接。

相关主题

- [与BLUETOOTH®设备进行配对和连接](#)
- [通过BLUETOOTH连接与计算机相连 \(Windows®\)](#)
- [通过BLUETOOTH连接与计算机相连 \(Mac\)](#)

无线扬声器
SRS-XG300

通过BLUETOOTH连接聆听设备的音乐

如果BLUETOOTH设备支持以下BLUETOOTH配置协议，则可以通过BLUETOOTH连接聆听其音乐，并通过扬声器对设备进行操作。

A2DP（高级音频发送配置协议）

允许您以无线方式欣赏高品质的音频内容。

AVRCP（音频视频遥控配置协议）

允许您调整音量，并可播放、暂停或跳至下一曲目/当前曲目的开头部分。

具体操作可能会因BLUETOOTH设备而异。另请参阅BLUETOOTH设备随附的使用说明书。

注意

- 事先确保BLUETOOTH设备和扬声器的音量均设为适中水平，以免扬声器突然发出较大的声音。取决于BLUETOOTH设备，当停止/暂停设备的播放时，在BLUETOOTH设备上可能无法调整扬声器的音量。

1 当有音频电缆连接至AUDIO IN插孔时，请断开此电缆。

在AUDIO IN插孔连接音频电缆的情况下，您将听不到来自任何BLUETOOTH设备的音乐。

2 将扬声器连接至BLUETOOTH设备。

建立BLUETOOTH连接后，您会听到扬声器的语音提示（蓝牙连接），并且  (BLUETOOTH) 指示灯的状态从闪烁变为点亮。

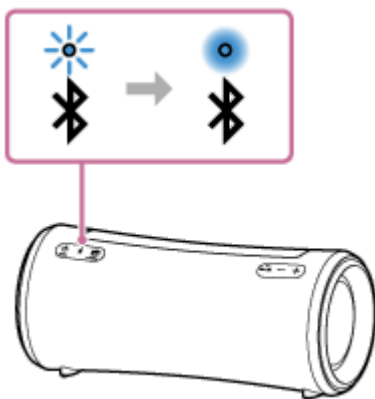

3 在BLUETOOTH设备上开始播放。

4 按压扬声器上的-/+（音量）按钮或操作BLUETOOTH设备，对音量进行调整。

按下扬声器上的-/+（音量）按钮或调整BLUETOOTH设备的音量时，（电源）指示灯将闪烁1次或3次。

视所用的BLUETOOTH设备而定，即使您在BLUETOOTH设备上调整音量，扬声器上的（电源）指示灯可能也不会闪烁。

按住-/+（音量）按钮可快速调整音量。

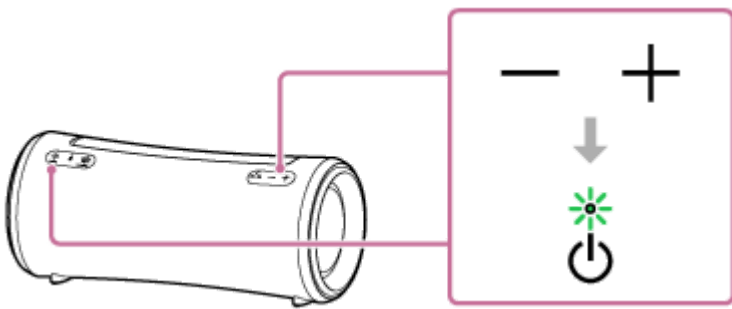

在播放过程中，可以使用扬声器上的按钮执行以下操作。

暂停

在播放过程中按下 ►|| (播放) / 📞 (呼叫) 按钮可暂停。再按一次则取消暂停。

跳至下一曲目的开头

在播放过程中快按两下 ►|| (播放) / 📞 (呼叫) 按钮。

跳至当前或上一曲目的开头*

在播放过程中快按3下 ►|| (播放) / 📞 (呼叫) 按钮。

* 视所用的BLUETOOTH设备而定，实际操作会有所不同。

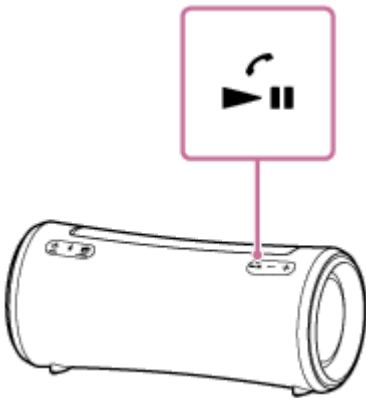

提示

- 只要扬声器是通过交流电源适配器（随附）连接到交流电源插座上，即使在通过扬声器播放音乐，扬声器的内置电池也能为自己充电。但是，取决于扬声器的用途，可能需要较长时间才能完成充电。如果在为电池充电时想要使用扬声器，请调低扬声器的音量或关闭扬声器，并在使用扬声器之前让电池充满电。
- 将音量设为扬声器的最大音量或最小音量时，🔌（电源）指示灯将闪烁3次。

注意

- 对于Apple iOS设备而言，本扬声器与iOS 10.0或更高版本兼容。在iOS 9.x或更早版本的设备上，将无法使用BLUETOOTH连接。
- 如果通信条件较差，BLUETOOTH设备可能会对扬声器上的操作做出不正确的反应。
- 在BLUETOOTH设备上播放音乐时，请勿将其他设备连接至AUDIO IN插孔。如果有设备连接至AUDIO IN插孔，就会自动将扬声器置于AUDIO IN模式，此时将听不到来自任何BLUETOOTH设备的音乐。
- 当扬声器的AUDIO IN插孔上连接有设备时，您仍然可以通过类似下面的操作来聆听通过BLUETOOTH连接的BLUETOOTH设备中的音乐：选择“Sony | Music Center”上的[My Library]（举例而言）。
- 在高温场所中使用时，音量可能会降低，以保护内置电池。
- 当内置电池电量不足时，最大扬声器音量会相应降低。
- 取决于BLUETOOTH设备，有时可能需要调整音量或设定所连设备上的音频输出设置。

- 取决于扬声器所连的BLUETOOTH设备、通信环境或使用环境，有时可能会出现噪音或发生声音中断。

相关主题

- [终止BLUETOOTH连接（使用后）](#)
- [为扬声器充电](#)

5-039-106-31(1) Copyright 2022 Sony Corporation

无线扬声器
SRS-XG300

通过BLUETOOTH连接选择音乐播放质量（编解码器）

扬声器上的“声音质量优先”和“稳定连接优先”首选项可用于选择BLUETOOTH连接质量。“声音质量优先”首选项不仅兼容SBC，还兼容AAC和LDAC，从而实现高音质的音乐播放，而“稳定连接优先”首选项则可通过更稳定的BLUETOOTH连接来播放音乐。购买时，“声音质量优先”首选项处于选定状态。

支持的编解码器

- 声音质量优先（默认设置）：从AAC、LDAC和SBC中自动选择最佳编解码器。
- 稳定连接优先：选择SBC。

1 打开扬声器。

✎ (BLUETOOTH) 指示灯将以蓝色闪烁*。

* 如果附近有之前已与扬声器建立连接的BLUETOOTH设备，则扬声器可能会自动与该设备进行连接。在这种情况下，扬声器上的 ✎ (BLUETOOTH) 指示灯将会以蓝色点亮。

2 更改BLUETOOTH连接质量。

使用扬声器的按钮时

1. 同时按住 ▶|| (播放) / 📞 (呼叫) 按钮和 ✎ (BLUETOOTH) 按钮约2秒钟。
当设置更改为“稳定连接优先”首选项时，🔌 (电源) 指示灯将以绿色闪烁3次。
当设置更改为“声音质量优先”首选项时，🔌 (电源) 指示灯将以绿色闪烁2次。
当扬声器与BLUETOOTH设备进行连接时，所有连接都会自动断开，然后重新建立连接并应用新设置。

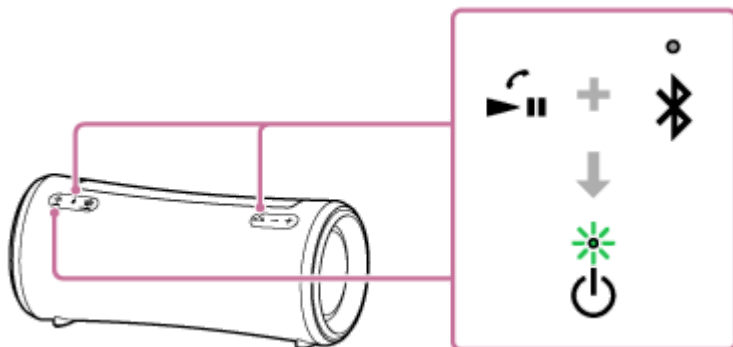

提示

- 只要扬声器是通过随附的交流电源适配器连接到交流电源插座上，即使扬声器处于关闭状态，也可以更改BLUETOOTH连接质量。

使用“Sony | Music Center”时

1. 将扬声器与BLUETOOTH设备（如智能手机）配对。
建立BLUETOOTH连接时，您会听到扬声器的语音提示（蓝牙连接）。
2. 点击智能手机等上的[Music Center]，从而启动该应用程序。



Music Center

3. 点击[SRS-XG300]。
4. 点击[Settings] - [Sound] - [Bluetooth Connection Quality]，然后选择[Priority on Sound Quality]或[Priority on Stable Connection]。
5. 断开与BLUETOOTH设备的连接，然后重新建立连接。
首选项设置随即生效。

提示

- 使用立体声配对功能或派对互联功能时，编解码器会自动切换至SBC。

注意

- 选择“声音质量优先”首选项时，取决于BLUETOOTH设备的设置和环境条件，有时可能会出现噪音或发生声音中断。在这种情况下，请将BLUETOOTH连接质量更改为“稳定连接优先”首选项。

相关主题

- [使用BLUETOOTH待机（自动开机）功能](#)
- [“Sony | Music Center”的用途](#)

无线扬声器
SRS-XG300

终止BLUETOOTH连接（使用后）

完成BLUETOOTH设备的音乐播放后，请执行以下任一操作以终止BLUETOOTH连接。
断开BLUETOOTH连接时，您会听到扬声器的语音提示（蓝牙断开）。

- 关闭BLUETOOTH设备上的BLUETOOTH功能。
有关详细信息，请参阅设备随附的使用说明书。
- 关闭BLUETOOTH设备。
- 关闭扬声器。

提示

- 使用立体声配对功能时，如果关闭了其中一个扬声器，另一个扬声器也将自动关闭。二者之间的BLUETOOTH连接将予以断开。
- 完成音乐播放后，BLUETOOTH连接可能会自动终止，具体取决于BLUETOOTH设备。

相关主题

- [关闭电源](#)
- [“Sony | Music Center”的用途](#)
- [自动待机（省电）功能](#)

无线扬声器
SRS-XG300

聆听便携式音频设备等的音乐

使用本扬声器时，可以通过音频电缆（市售）将便携式音频设备等连接到它上面。

注意

- 在扬声器与便携式音频设备之间建立连接之前，请调低扬声器和设备的音量，以免扬声器突然发出较大的声音。

1 利用音频电缆（市售）将设备连接到AUDIO IN插孔上。

连接时，请在两端使用带有立体声迷你插头（无电阻）^{*1}的音频电缆。

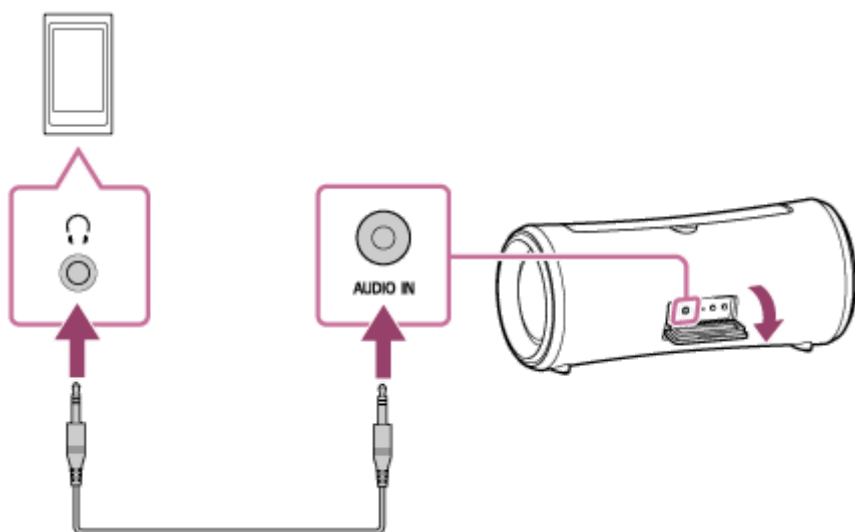

^{*1} 如果使用有明显电阻力的音频电缆（带有立体声迷你插头），声音可能会变小。因此，请务必使用没有电阻的电缆（带立体声迷你插头）。

2 打开扬声器。

⏻（电源）指示灯将以绿色点亮。^{*2}

^{*2} 如果附近有之前已与扬声器建立连接的BLUETOOTH设备，则扬声器可能会自动与该设备进行连接。在这种情况下，扬声器上的✎（BLUETOOTH）指示灯将会以蓝色点亮。

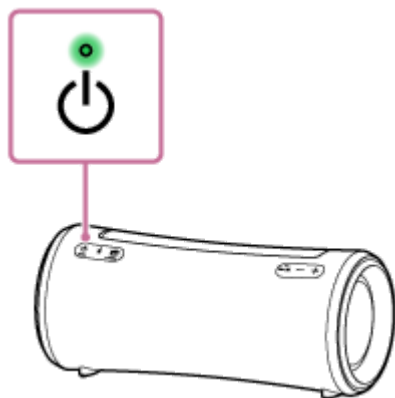

3 打开所连的设备并开始播放。

4 在所连的设备上，将音量调整至适中水平。

如果是通过操作所连接的便携式音频设备来调整音量，则扬声器上的 （电源）指示灯不会闪烁。

5 按下-/+（音量）按钮调整音量。

按下-/+（音量）按钮以调整音量时，（电源）指示灯将闪烁1次或3次。

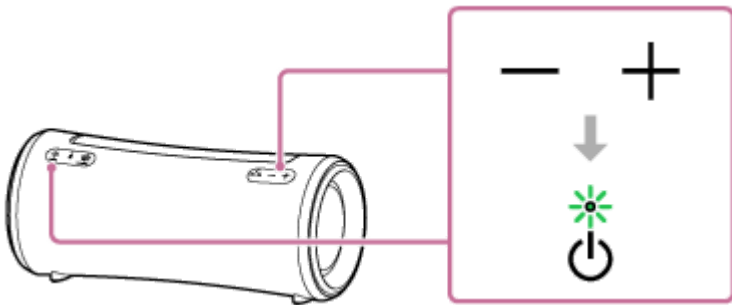

提示

- 如果听不到声音，请提高所连设备的音量。
- 只要扬声器是通过HFP（免提配置协议）BLUETOOTH连接与智能手机或手机相连，您就可以在手机上进行免提通话，同时聆听通过音频电缆与扬声器连接的设备中的音乐。

注意

- 当有音频电缆插入AUDIO IN插孔时，通过AUDIO IN插孔输出的音频将具有优先权，而来自BLUETOOTH设备的音频输出则被禁用。视BLUETOOTH连接的状态而定，扬声器上的 （BLUETOOTH）指示灯将以蓝色点亮或闪烁。但是，这并不表示故障。
- 当扬声器上插接有音频电缆时，您仍然可以通过类似下面的操作来聆听通过BLUETOOTH连接的BLUETOOTH设备中的音乐：选择“Sony | Music Center”上的[My Library]（举例而言）。
- 使用立体声配对功能或派对互联功能时，对于通过音频电缆连接至AUDIO IN插孔的设备，扬声器将无法输出其中播放的音乐。
- 当扬声器处于AUDIO IN模式时，您也可以使用“Sony | Music Center”为其设置立体声配对功能或派对互联功能。但是，完成设置后，扬声器会自动进入BLUETOOTH模式。
- 将便携式音频设备连接至AUDIO IN插孔并播放音乐时，您将无法使用扬声器上的按钮执行诸如暂停、跳至下一曲目的开头及跳至当前曲目的开头等操作。
- 请勿在扬声器可能会溅上水的地方使用AUDIO IN插孔。随附的交流电源适配器以及保护盖后的插孔和端口（USB/AUDIO IN）既不防水也不防尘。
- 将音频电缆从扬声器上断开后，务必完全关闭保护盖。保护盖对保持防水和防尘性能起着至关重要的作用。

相关主题

- [自动待机（省电）功能](#)

无线扬声器
SRS-XG300

切换音效

您可以切换扬声器上的音效。

享受更动感的声音（MEGA BASS音效）

您可以采用以下任一步骤进行设置。

购买时，MEGA BASS音效处于激活状态。

- 在“Sony | Music Center”上，点击[SRS-XG300] - [Settings] - [Sound] - [Sound Effect] - [MEGA BASS]。
- 按扬声器上的 MEGA BASS按钮。
每按一次按钮，MEGA BASS音效就会相应地被激活或停用。

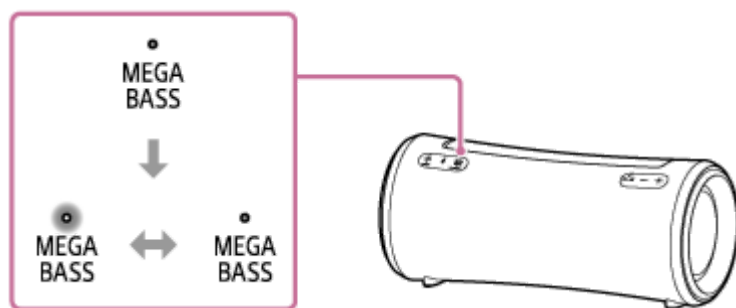

享受现场表演的感觉（LIVE SOUND音效）

在“Sony | Music Center”上，点击[SRS-XG300] - [Settings] - [Sound] - [Sound Effect] - [LIVE SOUND]。

根据您的喜好来设定均衡器设置（CUSTOM）



- 在“Sony | Music Center”上，点击[SRS-XG300] - [Settings] - [Sound]。
- 执行以下操作。

- 点击[Sound Effect] - [CUSTOM]。
- 点击[Custom EQ]，然后根据您的喜好来调整均衡器设置。

使用扬声器时减少对可充电电池的电量消耗（STAMINA）

您可以采用以下任一步骤进行设置。

购买时，STAMINA电源选项处于停用状态。

- 按住扬声器上的MEGA BASS/  STAMINA按钮约2秒钟。
STAMINA指示灯以白色点亮，表示STAMINA电源选项已激活。
要停用STAMINA电源选项，请再次按住MEGA BASS/  STAMINA按钮约2秒钟。

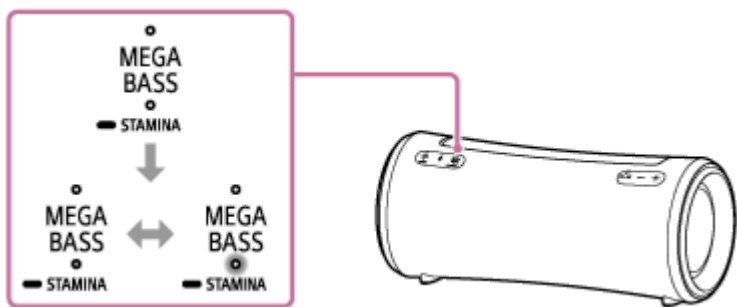

- 在“Sony | Music Center”上，点击[SRS-XG300] - [Settings] - [Power Option]，然后选择[STAMINA]。

激活STAMINA电源选项后，照明功能和音效（包括MEGA BASS）将被停用。

无线扬声器
SRS-XG300

使用2个扬声器，以无线方式聆听音乐（立体声配对功能）

要使用立体声配对功能，需要有2个SRS-XG300扬声器。通过将2个扬声器用BLUETOOTH进行连接，可以欣赏到更加震撼的声音。

2个通过BLUETOOTH连接的扬声器将以立体声模式播放声音，其中1个扬声器在右声道（右侧）播放声音，另一个在左声道（左侧）播放声音。

在操作扬声器之前，请确保以下几点：

- 对于要为此功能而连接的扬声器，请将每台扬声器上的预装软件都更新到最新版本。（有关更新过程的详细信息，请参阅[更新预装的软件](#)。）
- 确保为此功能而连接的2个扬声器相互距离1 m以内。
- 如果正在播放音乐，请停止播放。

您可以使用“Sony | Music Center”为立体声配对功能建立或断开连接。

有关“Sony | Music Center”的详细信息，请参阅以下URL：

<https://www.sony.net/smcqa/>

注意

- 使用立体声配对功能时，对于通过音频电缆连接至AUDIO IN插孔的设备，扬声器将无法输出其中播放的音乐。
- 当扬声器处于AUDIO IN模式时，您也可以使用“Sony | Music Center”为其设置立体声配对功能。但是，完成设置后，扬声器会自动进入BLUETOOTH模式。
- 将便携式音频设备或等效设备连接到AUDIO IN插孔会自动将扬声器置于AUDIO IN模式，并停用立体声配对功能。
- 为避免扬声器突然发出较大的声音，请调低扬声器和BLUETOOTH设备的音量或停止BLUETOOTH设备上的播放，然后再与BLUETOOTH设备建立连接。

提示

- 使用立体声配对功能会自动将编解码器切换到SBC。
- 关闭扬声器不会关闭立体声配对功能。当其中一个扬声器重新打开时，它会尝试通过立体声配对功能建立连接。要使用立体声配对功能，请在1分钟内打开另一个扬声器。但是，在两个扬声器上的BLUETOOTH待机功能均保持活动状态*的情况下，打开任何一个扬声器也将自动打开另一个扬声器，并会为立体声配对功能在扬声器之间建立连接。

* 只要扬声器是通过随附的交流电源适配器连接到交流电源插座上，就会打开BLUETOOTH待机功能。

相关主题

- [使用BLUETOOTH待机（自动开机）功能](#)
- [安装“Sony | Music Center”](#)
- [更新预装的软件](#)

无线扬声器
SRS-XG300

使用多个扬声器进行无线播放（派对互联功能）

您可以通过BLUETOOTH来连接多个兼容派对互联功能的扬声器（最多100个扬声器）并进行音乐播放。兼容Wireless Party Chain功能的产品不适合进行连接。

兼容派对互联功能的设备*：

LSPX-S3、SRS-XP700、SRS-XP500、SRS-XG500、SRS-XG300、SRS-XB43、SRS-XB33、SRS-XB23、SRS-XE300、SRS-XE200

* 取决于您所在的国家或地区，有些兼容设备将无法购买。

在操作扬声器之前，请确保以下几点：

- 对于要为此功能而连接的扬声器，请将每台扬声器上的预装软件都更新到最新版本。（有关更新过程的详细信息，请参阅[更新预装的软件](#)。）
- 确保为此功能而连接的所有扬声器均相互距离1 m以内。
- 如果正在播放音乐，请停止播放。

1 针对派对互联功能，请使用“Sony | Music Center”来设置扬声器。

有关“Sony | Music Center”的详细信息，请参阅以下URL：

<https://www.sony.net/smcqa/>

2 在BLUETOOTH设备上开始播放，并调节音量至适中水平。

所有的扬声器都将播放同一首音乐。

当调节与设备相连的BLUETOOTH设备或扬声器（设为主机的第一个扬声器）的音量时，所有扬声器的音量也将自动予以调节。对于其他扬声器（第二个扬声器或后续的扬声器组），还可以分别调节各自的音量。

更改所连接的BLUETOOTH设备或扬声器，或终止派对互联功能

请提前停止音乐播放。

提示

- 扬声器的照明模式会因设置为第一个扬声器的扬声器类型而异。
- 使用派对互联功能时，编解码器会自动切换至SBC。

注意

- 使用派对互联功能时，对于通过音频电缆连接至AUDIO IN插孔的设备，扬声器将无法输出其中播放的音乐。
- 当扬声器处于AUDIO IN模式时，您也可以使用“Sony | Music Center”为其设置派对互联功能。但是，完成设置后，扬声器会自动进入BLUETOOTH模式。
- 将便携式音频设备或等效设备连接到AUDIO IN插孔会自动将扬声器置于AUDIO IN模式，并停用派对互联功能。
- 使用派对互联功能观看影片时，视频与音频之间可能会存在滞后。

相关主题

- [安装“Sony | Music Center”](#)
- [更新预装的软件](#)

5-039-106-31(1) Copyright 2022 Sony Corporation

无线扬声器
SRS-XG300

在计算机上进行视频通话

在计算机上进行视频通话期间，您可以使用本扬声器进行无线通话。

1 通过BLUETOOTH连接将扬声器与计算机相连。

2 在计算机上启动视频通话应用程序。

3 查看视频通话应用程序的设置*1。

- 对于计算机上的视频通话，请选择不是用于音乐播放（A2DP），而是用于通话（HFP连接）的BLUETOOTH配置协议。如果选择了用于音乐播放（A2DP连接）的BLUETOOTH配置协议，则可能无法进行通话。
- 对于扬声器设置，请选择[Headset earphone (SRS-XG300 Hands-Free)]*2，这是一个用于通话（HFP连接）的BLUETOOTH配置协议。（[Speakers (SRS-XG300 Stereo)]*2是用于音乐播放的BLUETOOTH配置协议。）
- 对于麦克风设置，请选择[Headset microphone (SRS-XG300 Hands-Free)]*2，这是一个用于通话（HFP连接）的BLUETOOTH配置协议。
- 视您的视频通话应用程序而定，对于扬声器或麦克风设置，可能无法选择用于通话（HFP连接）的BLUETOOTH配置协议[Headset earphone (SRS-XG300 Hands-Free)]*2或[Headset microphone (SRS-XG300 Hands-Free)]*2，或是用于音乐播放（A2DP连接）的BLUETOOTH配置协议[Speakers (SRS-XG300 Stereo)]*2，而可能仅显示[SRS-XG300]。在这种情况下，请选择[SRS-XG300]。
- 有关常见问题及其解答，请访问客户支持网站。

*1 视您的视频通话应用程序而定，此功能可能无法使用。

*2 标签可能会因您的计算机或视频通话应用程序而异。

提示

- 当您无法查看视频通话应用程序的设置或无法选择用于通话（HFP连接）的BLUETOOTH配置协议[Headset earphone (SRS-XG300 Hands-Free)]或[Headset microphone (SRS-XG300 Hands-Free)]时，请在计算机上为设置选择[Headset earphone (SRS-XG300 Hands-Free)]或[Headset microphone (SRS-XG300 Hands-Free)]，然后建立连接。有关详细信息，请参阅以下主题。
 - [通过BLUETOOTH连接与计算机相连 \(Windows®\)](#)
 - [通过BLUETOOTH连接与计算机相连 \(Mac\)](#)
- 在Mac计算机上，用于音乐播放（A2DP）和通话（HFP连接）的BLUETOOTH配置协议均可用于视频通话，无需进行配置协议的选择。

注意

- 当以多点连接的方式将扬声器与Mac计算机和智能手机相连时，视频通话应用程序可能无法正常工作。在这种情况下，请终止扬声器与智能手机之间的BLUETOOTH连接。

相关主题

- [通过BLUETOOTH连接与计算机相连 \(Windows®\)](#)
- [通过BLUETOOTH连接与计算机相连 \(Mac\)](#)
- [将扬声器与2台BLUETOOTH设备同时相连 \(多点连接\)](#)
- [终止BLUETOOTH连接 \(使用后\)](#)
- [如何解决出现的问题?](#)

5-039-106-31(1) Copyright 2022 Sony Corporation

无线扬声器
SRS-XG300

接听电话

通过BLUETOOTH连接，即可利用支持BLUETOOTH配置协议HFP（免提配置协议）的智能手机或手机进行免提通话。

- 如果您的智能手机或手机同时支持HFP和HSP，请将其设为使用HFP。
- 具体操作可能会因智能手机或手机而异。请参阅智能手机或手机随附的使用说明书。

关于铃声

有来电时，将会暂停播放并通过扬声器听到铃声。
取决于您的智能手机或手机，铃声将变化如下：

- 扬声器上设置的铃声
- 智能手机或手机上设置的铃声
- 智能手机或手机上专为BLUETOOTH连接设置的铃声

1 将扬声器与智能手机或手机进行连接。

建立BLUETOOTH连接后，您会听到扬声器的语音提示（蓝牙连接），并且  (BLUETOOTH) 指示灯的状态从闪烁变为点亮。

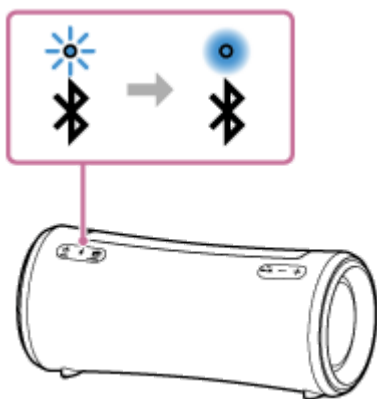

使用立体声配对功能或派对互联功能时

连接至  (BLUETOOTH) 指示灯正在以蓝色闪烁的扬声器。在免提通话期间的以下步骤和操作中，操作连接在智能手机或手机上的扬声器。

2 收到来电时，按下 (播放) / (呼叫) 按钮。

对着扬声器的麦克风 (①) 讲话。
有来电时，将会暂停播放并从扬声器中听到铃声。

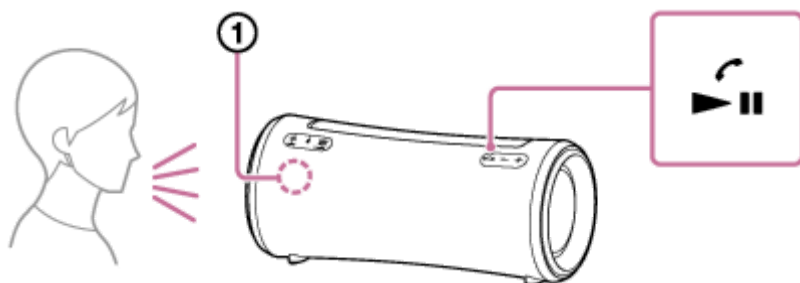

如果通过扬声器没有听到铃声

扬声器可能未与带有HFP的智能手机或手机建立连接。请检查智能手机或手机的连接状态。

3 当电话响铃或正在通话时，可通过按扬声器上的-/+（音量）按钮或操作智能手机或手机来调节音量。

按下扬声器上的-/+（音量）按钮或调整智能手机或手机的音量时，（电源）指示灯将闪烁1次或3次。

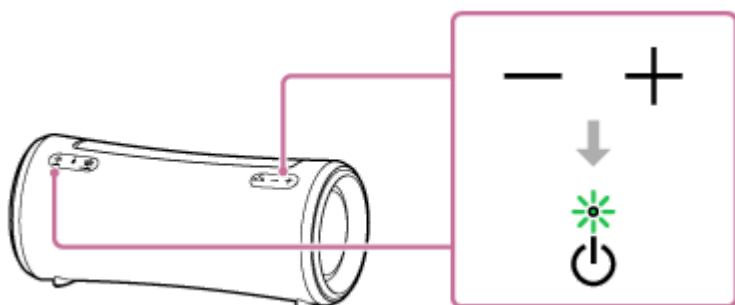

4 要结束呼叫，请按 （播放） / （呼叫）按钮。

如果您在通话前正在收听音乐，则会在通话结束时恢复播放。如果是通过操作智能手机或手机来结束呼叫，而且在呼叫前正在聆听音乐，则在呼叫结束时也会继续播放。

提示

- 接听电话时，有些智能手机或手机具有手机使用优先权。对于HFP连接，请通过操作智能手机或手机将呼叫设备切换至扬声器。
- 如果呼叫方听不到或听不清您的声音，请靠近扬声器，然后对着麦克风讲话。
- 音乐播放和呼叫的音量是在扬声器中分别设置的。

注意

- 对于Apple iOS设备而言，本扬声器与iOS 10.0或更高版本兼容。在iOS 9.x或更早版本的设备上，将无法使用BLUETOOTH连接。
- 使用立体声配对功能或派对互联功能时，只有 （BLUETOOTH）指示灯以蓝色点亮的扬声器输出通话声音。
- 取决于智能手机或手机，有来电时可能不会暂停播放。
- 使用智能手机或手机时，至少应与扬声器保持50 cm的距离。如果扬声器与智能手机或手机距离太近，可能会产生噪音。
- 当音频电缆连接到扬声器的AUDIO IN插孔时，将无法聆听BLUETOOTH设备的音乐。但当BLUETOOTH连接处于活动状态时，可以使用免提功能。
- 取决于智能手机或手机的型号、所安装的操作系统或应用程序，有些免提通话功能可能无法正确使用。

相关主题

- [与BLUETOOTH®设备进行配对和连接](#)
- [终止BLUETOOTH连接（使用后）](#)
- [拨打电话](#)

无线扬声器
SRS-XG300

拨打电话

通过BLUETOOTH连接，即可利用支持BLUETOOTH配置协议HFP（免提配置协议）的智能手机或手机进行免提通话。

- 如果您的智能手机或手机同时支持HFP和HSP，请将其设为使用HFP。
- 具体操作可能会因智能手机或手机而异。请参阅智能手机或手机随附的使用说明书。

1 将扬声器与智能手机或手机进行连接。

建立BLUETOOTH连接后，您会听到扬声器的语音提示（蓝牙连接），并且  (BLUETOOTH) 指示灯的状态从闪烁变为点亮。

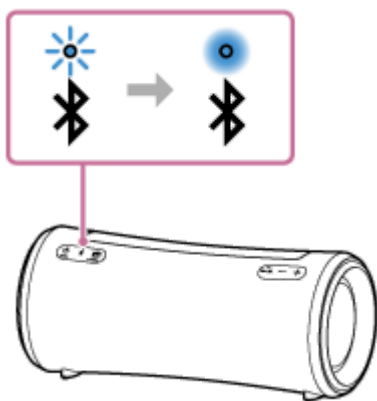

使用立体声配对功能或派对互联功能时



连接至  (BLUETOOTH) 指示灯正在以蓝色闪烁的扬声器。在免提通话期间的以下步骤和操作中，操作连接在智能手机或手机上的扬声器。

2 操作智能手机或手机拨打电话。

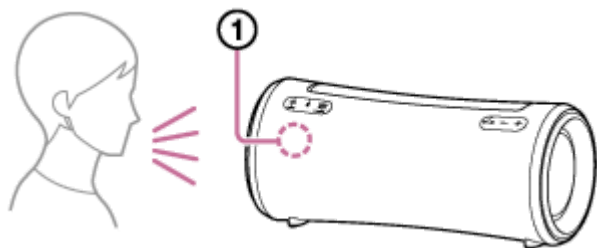
拨打电话时，将会暂停播放并从扬声器中听到拨号音。
当接收方接听电话时，应对着扬声器的麦克风 (①) 讲话。



如果通过扬声器没有听到拨号音

- 扬声器可能未与带有HFP的智能手机或手机建立连接。请检查智能手机或手机的连接状态。
- 按住  (播放) /  (呼叫) 按钮约2秒钟，将呼叫设备切换至扬声器。

3 当电话响铃或正在通话时，可通过按扬声器上的-/+（音量）按钮或操作智能手机或手机来调节音量。

按下扬声器上的-/+（音量）按钮或调整智能手机或手机的音量时，（电源）指示灯将闪烁1次或3次。

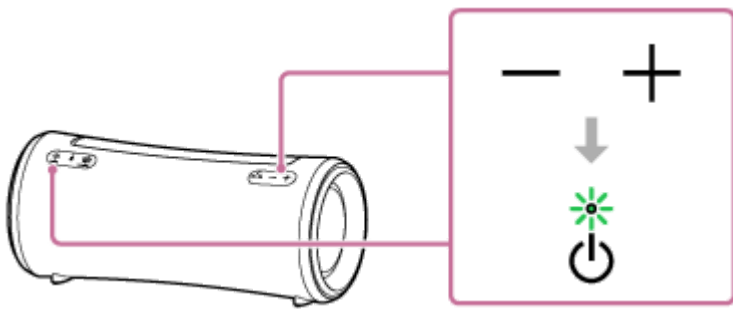

4 要结束呼叫，请按▶|| (播放) / 📞 (呼叫) 按钮。

如果您在通话前正在收听音乐，则会在通话结束时恢复播放。如果是通过操作智能手机或手机来结束呼叫，而且在呼叫前正在聆听音乐，则在呼叫结束时也会继续播放。

提示

- 如果呼叫方听不到或听不清您的声音，请靠近扬声器，然后对着麦克风讲话。
- 音乐播放和呼叫的音量是在扬声器中分别设置的。

注意

- 对于Apple iOS设备而言，本扬声器与iOS 10.0或更高版本兼容。在iOS 9.x或更早版本的设备上，将无法使用BLUETOOTH连接。
- 使用立体声配对功能或派对互联功能时，只有📶 (BLUETOOTH) 指示灯以蓝色点亮的扬声器输出通话声音。
- 取决于智能手机或手机，拨打电话时可能不会暂停播放。
- 使用智能手机或手机时，至少应与扬声器保持50 cm的距离。如果扬声器与智能手机或手机距离太近，可能会产生噪音。
- 当音频电缆连接到扬声器的AUDIO IN插孔时，将无法聆听BLUETOOTH设备的音乐。但当BLUETOOTH连接处于活动状态时，可以使用免提功能。

相关主题

- [与BLUETOOTH®设备进行配对和连接](#)
- [终止BLUETOOTH连接 \(使用后\)](#)
- [接听电话](#)

无线扬声器
SRS-XG300

“Sony | Music Center”的用途

“Sony | Music Center”是一个用于通过智能手机等来控制与“Sony | Music Center”兼容的Sony音频设备的应用程序。有关“Sony | Music Center”的详细信息，请参阅以下URL：

<https://www.sony.net/smcqa/>

可通过“Sony | Music Center”对扬声器进行的操作

- 设置派对互联功能
- 设置立体声配对功能，互换左（左侧）、右（右侧）声道
- 音质设置和均衡器调节
- 内置电池电量指示
- 电源选项设置（STAMINA、电池保养模式、自动待机功能、蓝牙待机功能、电池电量（语音）和电源开/关提示音）
- 照明（照明）设置（切换Lighting Mode）
- 在通过BLUETOOTH进行连接的设备与连接至AUDIO IN插孔进行播放的设备之间切换音源
- 切换Bluetooth连接质量（声音质量优先/稳定连接优先）
- 多点连接（同时连接2台BLUETOOTH设备）管理
- 查看扬声器软件的更新或版本
- 包括与BLUETOOTH设备建立和断开连接在内的其他操作

诸如此类

注意

- “Sony | Music Center”可以控制的内容会因所连接的设备而异。该应用程序的规格和设计如有变动，恕不另行通知。
- 对于Apple iOS设备而言，本扬声器与iOS 10.0或更高版本兼容。在iOS 9.x或更早版本的设备上，将无法使用BLUETOOTH连接。
- 请务必使用最新版本的“Sony | Music Center”。如果无法通过BLUETOOTH将扬声器与BLUETOOTH设备连接在一起，或者出现了故障（例如没有声音），请卸载“Sony | Music Center”，然后尝试重新通过BLUETOOTH进行连接。有关“Sony | Music Center”的详细信息，请参阅Sony Style或App Store。
- 请注意，“Sony | Music Center”和“Music Center for PC”是两个不同的应用程序。

相关主题

- [安装“Sony | Music Center”](#)
- [为扬声器充电](#)
- [打开/关闭扬声器的照明（照明功能）](#)
- [将扬声器与2台BLUETOOTH设备同时相连（多点连接）](#)
- [通过BLUETOOTH连接选择音乐播放质量（编解码器）](#)

- 使用2个扬声器，以无线方式聆听音乐（立体声配对功能）
- 使用多个扬声器进行无线播放（派对互联功能）
- 更新预装的软件

5-039-106-31(1) Copyright 2022 Sony Corporation

无线扬声器
SRS-XG300

安装“Sony | Music Center”

通过Sony Style或App Store，在您的智能手机等设备上安装“Sony | Music Center”。对于Apple iOS设备，“Sony | Music Center”可以安装在iOS 11.0或更高版本的设备上。在iOS 10.x或更早版本的设备上，将无法进行安装。

- 1 从Sony Style或App Store中下载“Sony | Music Center”并进行安装。



Sony Music Center



- 2 安装完成后，启动“Sony | Music Center”。

注意

- 请注意，“Sony | Music Center”和“Music Center for PC”是两个不同的应用程序。
- 请务必使用最新版本的“Sony | Music Center”。如果无法通过BLUETOOTH将扬声器与BLUETOOTH设备连接在一起，或者出现了故障（例如没有声音），请卸载“Sony | Music Center”，然后尝试重新通过BLUETOOTH进行连接。有关“Sony | Music Center”的详细信息，请参阅Sony Style或App Store。

相关主题

- [“Sony | Music Center”的用途](#)

无线扬声器
SRS-XG300

“Fiestable”的用途

“Fiestable”是一个用于通过智能手机等来操作与“Fiestable”兼容的Sony音频设备的应用程序。

可以控制的内容

- DJ Control
可以在当前播放的音乐中提供DJ等音效（Isolator等）。

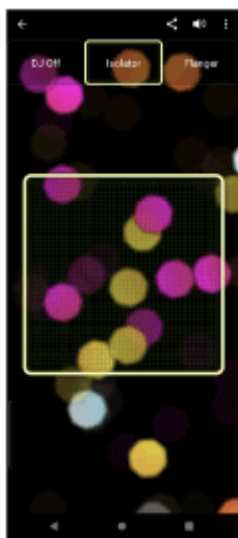

- Illumination
可以设置照明功能。

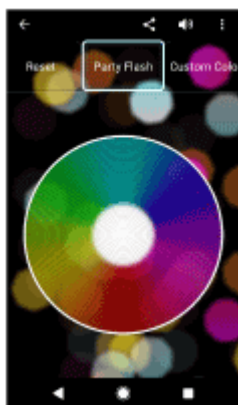

- Motion Control
可以通过摇晃智能手机进行声音操作。

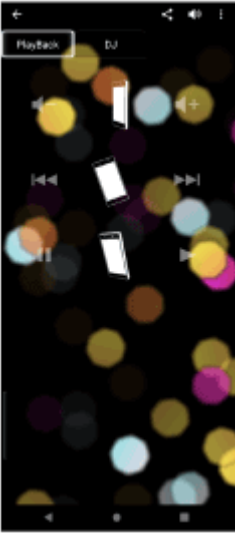

- Voice Control
可以通过对着智能手机/iPhone麦克风说出预设语音命令来操作扬声器。
- Party Light
可以让多部智能手机/iPhone的屏幕照明与本扬声器的照明保持同步。
- Party Playlist
您和嘉宾可以从多台BLUETOOTH设备上将喜爱的歌曲添加到播放列表中。

提示

- “Fiestable”可以控制的内容会因所连接的设备而异。该应用程序的规格和设计如有变动，恕不另行通知。

注意

- 对于Apple iOS设备而言，本扬声器与iOS 10.0或更高版本兼容。在iOS 9.x或更早版本的设备上，将无法使用BLUETOOTH连接。

无线扬声器
SRS-XG300

安装“Fiestable”

通过Sony Style或App Store，在您的智能手机等设备上安装“Fiestable”。对于Apple iOS设备，“Sony | Music Center”可以安装在iOS 11.0或更高版本的设备上。在iOS 10.x或更早版本的设备上，将无法进行安装。

- 1 从Sony Style或App Store中下载“Fiestable”并进行安装。



Fiestable 

- 2 安装完成后，从“Sony | Music Center”屏幕中启动“Fiestable”。



注意

- 请务必使用最新版本的“Fiestable”。

相关主题

- [“Fiestable”的用途](#)

无线扬声器
SRS-XG300

使用语音辅助功能 (Siri)

利用iPhone随附的Siri功能，您可以对着扬声器的麦克风讲话，以此来操作iPhone。
以下介绍如何使用Siri。

1 打开Siri。

在iPhone上，选择[Settings] - [Siri & Search]并启用[Listen for “Hey Siri”]。
上述操作仅作为示例。有关详细信息，请参阅iPhone随附的使用说明书。
有关Siri的详细信息，请参阅iPhone的使用说明书或支持网站。

2 通过BLUETOOTH连接将扬声器连接至iPhone。

3 当扬声器通过BLUETOOTH连接与iPhone相连，且iPhone处于待机状态或播放音乐时，按住 **▶||** (播放) / **📞** (呼叫) 按钮约2秒钟。

此时将激活Siri并听到启动提示音。

4 通过扬声器的麦克风向Siri发出请求。

有关Siri的详细信息（例如可与Siri配合使用的应用程序），请参阅iPhone随附的使用说明书。

注意

- 对于Apple iOS设备而言，本扬声器与iOS 10.0或更高版本兼容。在iOS 9.x或更早版本的设备上，将无法使用BLUETOOTH连接。
- 对着扬声器的麦克风说“Hey Siri”并不能激活Siri，即便在开启iPhone的[Listen for “Hey Siri”]设置时也是如此。

无线扬声器
SRS-XG300

关于指示灯

CHARGE指示灯（橙色）

熄灭	扬声器已完成充电。
点亮	扬声器正在充电。
缓慢闪烁	内置电池的电量已达20%或以下，需要充电。
闪烁3次并熄灭	打开扬声器时，如果CHARGE指示灯闪烁3次并熄灭，则说明内置电池电量已耗尽，需要充电。

注意

- 扬声器打开时，只要扬声器是通过随附的交流电源适配器连接到交流电源插座上，它就会为内置电池充电。但是，取决于扬声器的用途，可能需要较长时间才能完成充电。建议您在为电池充电之前先关闭扬声器。
- 如果环境温度过低或过高，出于安全原因，扬声器将会停止为内置电池充电。如果长时间持续充电，也可能会停止充电。如果发生这种情况，请将温度升高或降低至介于5 °C – 35 °C之间的工作温度，断开并重新连接交流电源适配器，然后再次让扬声器为内置电池充电。

⏻（电源）指示灯

熄灭	扬声器关闭。
点亮（绿色）	扬声器打开。
点亮（橙色）	扬声器关闭。扬声器被设置为BLUETOOTH待机模式。
闪烁（绿色或橙色）	<ul style="list-style-type: none"> ● 每按一次-/+（音量）按钮，指示灯就会以绿色闪烁1次。 ● 操作-/+（音量）按钮时，如果音量设在最低档（0）或最高档（音乐播放时为50/打电话时为15）上，指示灯就会以绿色闪烁3次。 ● 同时按住▶ （播放）/📞（呼叫）按钮和-（音量）按钮约5秒钟时，自动待机功能将关闭，而指示灯则以橙色闪烁3次。 ● 同时按住▶ （播放）/📞（呼叫）按钮和-（音量）按钮约5秒钟时，自动待机功能将打开，而指示灯则以橙色闪烁2次。 ● 同时按住▶ （播放）/📞（呼叫）按钮和📶（BLUETOOTH）按钮约2秒钟且为BLUETOOTH连接质量选择“稳定连接优先”首选项时，指示灯将以绿色闪烁3次。 ● 同时按住▶ （播放）/📞（呼叫）按钮和📶（BLUETOOTH）按钮约2秒钟且为BLUETOOTH连接质量选择“声音质量优先”首选项时，指示灯将以绿色闪烁2次。 ● 随着软件更新的进行，绿色⏻（电源）指示灯的活动会相应发生变化（从闪烁5次变为闪烁4次、闪烁1次，然后熄灭*）。

	<ul style="list-style-type: none"> 在进行软件更新后第一次打开扬声器时，指示灯会以绿色闪烁3次，而  (BLUETOOTH) 指示灯则以蓝色闪烁，用于通知您更新已完成。
闪烁2次 (橙色)	在电池充电过程中检测到错误。请立即停止充电，稍等片刻，然后重新为内置电池充电。有关详细信息，请参阅 有关充电的注意事项 。
闪烁3次 (橙色)	检测到按钮操作无效或BLUETOOTH连接断开等异常情况（电路错误）。请按照 重新启动扬声器 中所述的步骤重新启动扬声器。
闪烁4次 (橙色)	<ul style="list-style-type: none"> 软件更新被“Sony Music Center”取消。 软件更新失败。

* 视具体情况而定，并不是所有闪烁模式都能看到。

(BLUETOOTH) 指示灯 (蓝色)

点亮	扬声器已连接至BLUETOOTH设备。
闪烁	<ul style="list-style-type: none"> 软件更新被“Sony Music Center”取消。 软件更新失败。 在进行软件更新后第一次打开扬声器时，指示灯会闪烁3次，而  (电源) 指示灯则以绿色闪烁，用于通知您更新已完成。
闪烁2次	<p>扬声器进入配对模式。</p> 
缓慢闪烁	<p>扬声器正在等待连接BLUETOOTH设备。</p> 

MEGA BASS指示灯（白色）

点亮	音效设为MEGA BASS。
熄灭	音效设为除MEGA BASS以外的模式。

STAMINA指示灯（白色）

点亮	音效设为STAMINA。
熄灭	音效设为除STAMINA以外的模式。

相关主题

- [部件和控制器](#)
- [“Sony | Music Center”的用途](#)

无线扬声器
SRS-XG300

更新预装的软件

当有新版本的软件发布时，您可以使用以下方法更新扬声器的预装软件。
借助软件更新可以添加新的功能，以提高使用的便利性和稳定性。

1 通过随附的交流电源适配器将扬声器连接到交流电源插座上。

使用内置电池时，无法执行软件更新。

2 打开扬声器。

⏻（电源）指示灯将以绿色点亮。

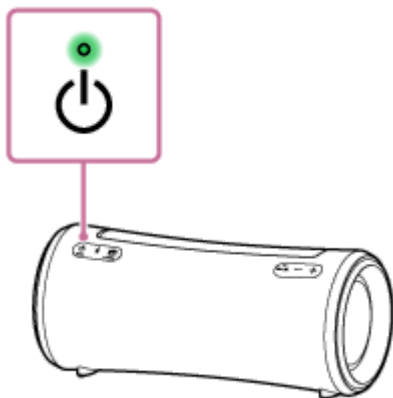

3 点击智能手机等上的[Music Center]，从而启动该应用程序。



Music Center

4 点击[SRS-XG300]。

当有新版本的软件发布时，“Sony | Music Center”屏幕上会显示更新通知。

5 请按照屏幕指示进行更新。

随着软件更新的进行，绿色⏻（电源）指示灯的活动会相应发生变化（从闪烁5次变为闪烁4次、闪烁1次，然后熄灭）。

视具体情况而定，并不是所有闪烁模式都能看到。

在进行软件更新后第一次打开扬声器时，⏻（电源）和📶（BLUETOOTH）指示灯会闪烁3次，用于通知您更新已完成。

6 确认扬声器软件的版本。

在“Sony | Music Center”上，点击[SRS-XG300] – [Settings] – [System]。
“SRS-XG300”下面显示的“XXXX”指示了软件版本。

提示

- 如果软件更新失败，请关闭扬声器，然后再重新打开。扬声器将会从错误状态恢复过来。

注意

- 如果软件更新失败，请为可充电内置电池充电，直至达到40%或以上。

相关主题

- [为扬声器充电](#)
- [关于指示灯](#)

5-039-106-31(1) Copyright 2022 Sony Corporation

无线扬声器
SRS-XG300

注意事项

关于安全

- 请参阅扬声器随附的参考指南。
- 诸如型号名称等重要信息位于如下所示的位置：
 - 扬声器背面的保护盖内表面上
 - 交流电源适配器表面上

关于交流电源适配器

- 拔下交流电源适配器时，请务必抓握适配器部分，而非电源线。
- 随附的交流电源适配器是专为本扬声器而设计的。不要将它与其他任何设备一起使用。

关于放置

- 为了消除故障风险，在放置或存放本扬声器时，应避免以下位置。
 - 高温场所，例如直射的阳光下或照明设备的下面、热源附近或桑拿房中
 - 车窗关闭的车辆内（尤其是在夏季）
 - 灰尘过多的地方
 - 受到强烈振动的地方
- 请将本扬声器放置在平坦的水平面上。如果是放置在倾斜的表面上，本扬声器可能会由于自身振动而导致侧翻或掉落，从而造成人身伤害、故障或性能下降。
- 取决于放置条件，本扬声器可能会发生侧翻或掉落到地上。请勿在本扬声器的近旁放置任何贵重物品。
- 本扬声器不防磁。请让易受磁场影响的物品（录音带、手表、现金卡以及带有磁性编码的信用卡等）远离本扬声器。携带本扬声器时，也应牢记这一点。

关于伸缩把手

- 本扬声器配备的把手是一种滑动式把手。把手使用不当可导致事故、伤害或故障。使用此把手时，请注意以下几点：
 - 除了用于搬运本扬声器以外，请勿对把手施加过大的力量，以免发生变形或损坏。
 - 使用本扬声器时，请勿将把手挂在挂钩或类似物体上，以免发生变形或损坏。
 - 伸缩把手时，务必要防止手指被夹在把手之下。
 - 当把手上散落有沙子时，请用水将沙子彻底冲洗干净。

其他注意事项

- 请勿在极冷或极热的环境中使用或放置本扬声器（温度超出5 °C – 35 °C范围）。如果在上述范围以外使用或放置本扬声器，本扬声器可能会自动停止以保护内部电路。
- 如果长时间使用本扬声器，本扬声器的温度可能会升高，但这并不是故障。
- 高温环境下，充电可能停止或音量可能降低以保护电池。
- 即使您有很长时间不会使用本扬声器，也应每6个月为电池充满一次电，以保持其性能。

5-039-106-31(1) Copyright 2022 Sony Corporation

无线扬声器
SRS-XG300

有关充电的注意事项

内置锂离子电池的使用寿命

- 即使您有很长时间不会使用本扬声器，也应每6个月为内置电池充足一次电，以保持其性能。
- 如果长时间未使用扬声器，为内置电池充电时可能会需要较长的时间。
- 可充电内置电池具有一定的使用寿命。随着时间的推移和内置电池使用次数的增加，可充电内置电池的容量会逐渐减少。当内置电池的使用时间明显缩短时（尽管已充满电），请联系就近的Sony经销商。
- 当内置电池的使用时间明显缩短时，可能表示可充电内置电池已失效。
- 可充电内置电池的使用寿命会因使用条件、环境及存放方式而异。

注意

如果扬声器在为内置电池充电时检测到诸如以下异常情况，（电源）指示灯将以橙色闪烁2次。

- 环境温度超出5 °C – 35 °C的范围。
- 为内置电池充电的时间持续过长。

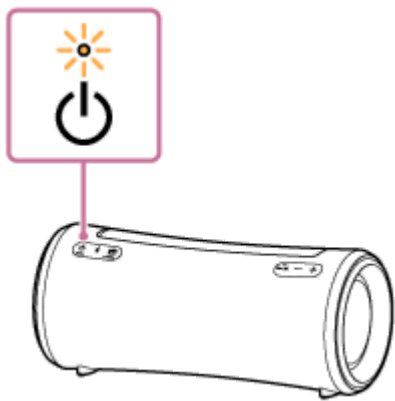

当检测到内置电池异常时，请立即停止充电，稍候片刻，然后再次为内置电池充电。如果问题仍然存在，请联系就近的Sony经销商。

注意

- 充电时间因内置电池的使用条件而异。
- 请在5 °C – 35 °C的环境温度下为扬声器充电。请注意，视季节情况，室温有可能会降至5 °C或以下，尤其是在冬季（举例而言）。
- 充电过程中扬声器变热。这不是故障。
- 应避免暴露于温度快速变化、阳光直射、雾气缭绕、有沙尘或受到机械震动的环境中。此外，切勿将扬声器放在驻停于阳光下的车内。
- 只要扬声器是通过随附的交流电源适配器连接到交流电源插座上，即使扬声器处于打开状态，扬声器的内置电池也能为自己充电。但是，视扬声器的使用情况而定，可能需要较长时间才能完成充电。建议您在为电池充电之前先关闭扬声器。

- 您也可以将扬声器连接到带有USB充电端口的计算机上，以此为扬声器的内置电池充电。但是，并非所有计算机都已经过测试且与该过程兼容；同时，该过程也不适用于自己组装的计算机。
- 在极冷或极热环境下，为了安全起见，充电会停止。如果充电需要较长的时间，也会令扬声器停止充电。为了解决这些问题，请断开扬声器的交流电源适配器，然后在5 °C – 35 °C的工作温度范围内重新连接。
- 高温环境下，充电可能停止或音量可能降低以保护电池。
- 利用USB集线器充电时，只有使用带有授权标志的自供电USB集线器，才能保证正常工作。
- 当扬声器与未连接在交流电源插座上的计算机相连时，扬声器会消耗计算机的电池电量。请勿长时间将计算机与扬声器相连，以防计算机的电池电量被耗尽。

相关主题

- [为扬声器充电](#)

无线扬声器
SRS-XG300

关于防水和防尘功能的注意事项

本扬声器的防水和防尘性能

保护盖牢牢关紧时，本扬声器具有IEC60529“进入防护等级（IP代码）”^{*3}的“浸水保护等级”中指定的IPX7^{*1}防水规格，以及“固体异物防护等级”^{*3}中指定的IP6X^{*2}防尘规格。

防水性能规格适用的液体

适用	淡水、自来水、池水
不适用	上述以外的液体（肥皂水、含有洗涤剂或沐浴露的水、洗发水、温泉水、盐水等）

*1 IPX7相当等级：本扬声器已经过测试，当将其轻轻浸入水中至1 m的深度并停留30分钟后，它仍能保持可操作性。

*2 IP6X相当规格：本扬声器已经过测试，当将其放入内含最大直径为75 μm的尘埃的测试设备中搅拌8小时后，它仍能阻挡灰尘。

*3 本扬声器的附件和连接器（USB/AUDIO IN）既不防水，也不防尘。为了降低火灾或触电的风险，在使用任何连接器（USB/AUDIO IN）时，请勿让本扬声器接触水或水滴。不要在本扬声器上放置花瓶或其他任何盛有液体的容器。

本扬声器的防水和防尘性能基于我们在此处所述条件下的测量。请注意，因客户使用不当造成浸水或进尘而导致的故障，不在保修范围内。

若要避免防水和防尘性能下降

请多加注意以下事项，确保正确使用本扬声器。

- 本扬声器不具有抗水压设计。在淋浴器下方等高水压处使用本扬声器可能会造成故障。
- 请勿将热水直接倒在本扬声器上，或从吹风机或其他装置对本扬声器直接吹热风。也不要高温场所中使用本扬声器，例如桑拿房中或热源附近。
- 请小心处理保护盖（①）。保护盖对保持防水和防尘性能起着至关重要的作用。使用本扬声器时，请确保完全关闭保护盖。关闭保护盖时，请小心不要让异物进入内部。如果保护盖未完全关闭，防水和防尘性能可能会下降，并可能因水或尘粒进入本扬声器而造成本扬声器故障。

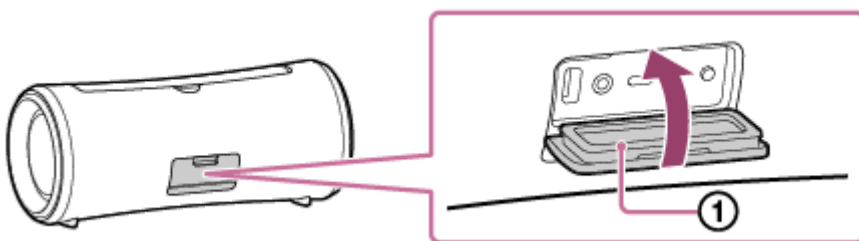

无线扬声器
SRS-XG300

本扬声器保养方式

虽然扬声器的织物部件经过防水处理，但按照以下保养步骤，可以更舒适、更长久地使用本扬声器。

- 如果出现以下情况导致扬声器表面变脏，立即使用淡水（自来水等）冲洗扬声器清除污垢。将脏污留在其表面上可能会造成织物部件或被动式辐射器部分（①）褪色或质量下降，或造成本扬声器故障。

例如：

- 在山区、游泳池旁等地方使用后，本扬声器上黏附沙、盐（氯）或其他残留物时
- 当本扬声器黏有异物（防晒霜、防晒油等）时
- 当把手上散落有沙子时

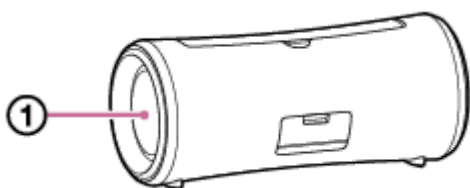

- 请擦除其表面的水分，然后将本扬声器放置在干的软布上，以便排尽扬声器内部积聚的水。接着，在通风处将本扬声器晾干，直到没有任何水分。
- 如果水进入本扬声器或本扬声器的被动式辐射器部分，音质可能会改变。这不属于故障。请擦除其表面的水分，然后将本扬声器放置在干的软布上，以便排尽扬声器内部积聚的水。接着，在通风处将本扬声器晾干，直到没有任何水分。

注意

- 如果扬声器表面脏污，请勿使用清洁剂、稀释剂、苯、酒精等清洁扬声器，因为会影响扬声器织物部件的防水功能。
- 尤其在寒冷地区，使用本扬声器后，请务必擦除水分。将水分留在其表面可能会造成扬声器结冰和故障。
- 如果沙粒等进入本扬声器的织物部件或其他部分，请仔细地将其去除。请勿对本扬声器使用吸尘器等。否则，可能会损坏扬声器部分或本扬声器的其他部分。

无线扬声器
SRS-XG300

关于BLUETOOTH无线技术

BLUETOOTH无线技术的工作范围约为30 m。

所支持的BLUETOOTH标准的版本和配置协议

配置协议是针对BLUETOOTH设备的每个特性而进行标准化的一组功能。本扬声器支持BLUETOOTH标准的以下版本和配置协议。

支持的BLUETOOTH版本：BLUETOOTH标准版本5.2

支持的BLUETOOTH配置协议：

- A2DP（高级音频发送配置协议）：允许发送和接收高品质的音乐内容。
- AVRCP（音频视频遥控配置协议）：允许调整音量，并可播放/暂停音乐以及跳至下一曲目/当前曲目的开头部分。
- HFP（免提配置协议）*：允许发起免提呼叫和进行智能手机或手机操作。

* 如果具有BLUETOOTH功能的智能手机或手机同时支持HFP和HSP，请使用HFP（免提配置协议）。

最大通信范围

如果扬声器与相应设备的距离在30 m之间，可使用BLUETOOTH无线技术。在以下情况下，最大通信范围可能会缩短。

- 扬声器与BLUETOOTH设备之间存在障碍物，例如人体、金属或墙壁。
- 扬声器附近正在使用无线LAN设备。
- 扬声器附近正在使用微波炉。
- 扬声器附近正在使用能产生电磁辐射的设备。

来自其他设备的干扰

由于BLUETOOTH设备和无线LAN（IEEE802.11b/g）使用相同的频率（2.4 GHz），因此如果在无线LAN设备附近使用扬声器，则可能发生微波干扰并导致通信速度降低、产生噪声或无效连接。

对其他设备的干扰

从BLUETOOTH设备发出的微波可能会影响电子医疗设备的操作。在以下场所中，请关闭扬声器及其他BLUETOOTH设备，以免引发事故。

- 存在易燃气体的地方、医院内、火车上、飞机上或加油站中
- 靠近自动门或火灾报警器的地方

注意

- 为了使用BLUETOOTH功能，所要连接的BLUETOOTH设备需要具有与扬声器相同的配置协议。同时还要注意，即使有相同的配置协议，设备的功能也会因规格而异。
- 鉴于BLUETOOTH无线技术的特点，在通话或聆听音乐时，扬声器上播放的声音会相对于BLUETOOTH设备的声音略有延迟。
- 本扬声器支持符合BLUETOOTH标准的安全功能，以便在使用BLUETOOTH无线技术时提供安全连接，但取决于设置，安全性可能会不足。使用BLUETOOTH无线技术进行通信时要多加小心。
- 对于BLUETOOTH通信期间的信息泄漏，我们恕不承担任何责任。
- 采用BLUETOOTH功能的设备必须符合Bluetooth SIG, Inc.规定的BLUETOOTH标准并进行认证。即使所连的设备符合上述BLUETOOTH标准，但视设备的功能或规格而定，有些设备仍可能无法连接或正常工作。

- 取决于扬声器所连的BLUETOOTH设备、通信环境或使用环境，有时可能会出现噪音或发生声音中断。
- 带有内置收音机或调谐器的设备不能通过BLUETOOTH与扬声器相连，原因在于广播中可能会出现噪音。
- 请将扬声器放在远离电视机、收音机或调谐器等装置的地方，这是因为广播中可能会出现噪音。

无线扬声器
SRS-XG300

许可证

- 本产品包含Sony遵循与版权所有者签订的许可协议而使用的软件。本公司应软件版权所有者的要求，有义务告知客户协议内容。请访问以下URL，阅读许可证的内容。
<https://rd1.sony.net/help/speaker/sl/22/>
- 本产品中所含软件包含根据GPL/LGPL和其他许可证（可能需要访问源代码）许可的受版权保护的软件。您可以通过以下网址找到GPL/LGPL（和其他许可证）所要求的相关源代码的副本。
您可以在我们最后一次发货后的三年内，通过以下网址的表格申请，从我们这里获得GPL/LGPL要求的物理介质的源代码。
此服务对收到此信息的任何人均有效。
<https://oss.sony.net/Products/Linux/>
请注意，Sony不会回答或回应关于此源代码内容的任何询问。
- “Made for Apple”徽章的使用，是指某配件可以与特定的标有该徽章的Apple产品连接，并且经开发者证明符合Apple性能标准。Apple并不对该装置的操作或其安全和规章标准的遵行提供保证。请注意，在Apple产品上使用该配件，可能影响无线性能。

关于第三方所提供服务的免责声明

- 第三方所提供的服务可能在未事先告知的情况下变更、暂停或终止。对于此类情况，Sony概不负责。

无线扬声器
SRS-XG300

商标

- Android是Google LLC的商标。
- LDAC™名称是Sony Group Corporation或其附属公司的商标。
- BLUETOOTH®、蓝牙™文字商标和徽标是属于Bluetooth SIG, Inc.的商标或注册商标，索尼集团公司及其子公司对该标志的任何使用都获有使用许可。
- Apple、Apple徽标、iPhone、iPod、iPod touch、Mac、macOS和Siri是Apple Inc.在美国和其他国家/地区的注册商标。Apple store为Apple Inc.在美国及其他国家注册的服务商标。
- IOS是Cisco在美国和其他国家的商标或注册商标，并经授权使用。
- USB Type-C®和USB-C®是USB开发者论坛（USB Implementers Forum）的注册商标。
- Microsoft、Windows和Windows Media是Microsoft Corporation在美国和/或其他国家/地区的注册商标或商标。

所有其它商标和注册商标是其各自所有者的商标或注册商标。在本手册中，未标注™和®标记。

无线扬声器
SRS-XG300

如何解决出现的问题？

如果扬声器未按预期进行工作，请尝试以下步骤来解决问题。

- 在本帮助指南中查找问题的症状，然后尝试采取如下所列的纠正措施。
- 请为扬声器充电。
通过为内置电池充电，可以解决部分问题。
- 重新启动扬声器。
- 初始化扬声器。
该操作可将音量等设置恢复为默认设置，同时删除所有配对信息。
- 在客户支持网站上查找有关问题的信息。
- 请访问以下支持主页，获取有关本扬声器的支持信息：
 - 对于美洲客户：
<https://www.sony.com/am/support>
 - 对于欧洲客户：
<https://www.sony.eu/support>
 - 对于中国客户：
<https://service.sony.com.cn>
 - 对于其他国家/地区的客户：
<https://www.sony-asia.com/support>

如果上述操作不起作用，请咨询就近的Sony经销商。

相关主题

- [重新启动扬声器](#)
- [初始化扬声器](#)

无线扬声器
SRS-XG300

无法为扬声器充电

- 确保将交流电源适配器牢固地连接到扬声器上。然后，确保将交流电源适配器牢固地连接到交流电源插座上。
- 请在5 °C – 35 °C的环境温度下为扬声器充电。请注意，视季节情况，室温有可能会降至5 °C或以下，尤其是在冬季（举例而言）。

相关主题

- [为扬声器充电](#)
- [关于指示灯](#)
- [有关充电的注意事项](#)

无线扬声器
SRS-XG300

无法打开扬声器或扬声器突然关闭

- 可充电内置电池电量可能不足或已耗尽。通过随附的交流电源适配器将扬声器连接到交流电源插座上，以此为电池充电。
 - 自动待机功能可能已激活。停用自动待机功能。
-

相关主题

- [为扬声器充电](#)
- [自动待机（省电）功能](#)

无线扬声器
SRS-XG300

无声音/只有一台扬声器有声音/音量较小/声音失真/扬声器输出中有嗡嗡声或噪音/听不到呼叫方的声音或声音较小

- 检查扬声器和所连设备的电源是否均已打开。
- 调高扬声器和所连设备的音量。
- 视所连接的BLUETOOTH设备而定，BLUETOOTH设备上的音量调整功能可能无法改变扬声器的音量（即 ⏻ （电源）指示灯不闪烁）。
当扬声器的音量听起来较小时，请将BLUETOOTH设备的音量调整到适合的水平，然后使用扬声器上的-/+（音量）按钮来调整扬声器的音量。
- 检查所连的设备是否正在播放。
- 要在计算机上使用视频通话应用程序，请操作计算机，将BLUETOOTH配置协议更改为HFP。
在视频通话期间，音质可能会因通信链路的状况而变差。
- 在BLUETOOTH模式下播放时，应确保音频电缆已从AUDIO IN插孔上断开。
- 在AUDIO IN模式下播放时，应确保音频电缆已牢牢连接到AUDIO IN插孔上。
- 将计算机连接至扬声器时，应确保为计算机设定针对BLUETOOTH设备的音频输出设置。
- 检查扬声器是否与BLUETOOTH设备建立了BLUETOOTH连接。
- 再次对扬声器和BLUETOOTH设备执行配对。
- 在通过BLUETOOTH连接为立体声配对功能或派对互联功能连接多个扬声器之前，请将每个扬声器上的预装软件都更新到最新版本。
- 如果连接到AUDIO IN插孔的设备为单声道设备，则声音可能仅从左侧扬声器组件（左声道）输出。
- 如果所连的设备具有均衡器功能，请将其设为关闭。
- 让扬声器远离微波炉、无线LAN等。
- 让BLUETOOTH设备靠近扬声器。如果扬声器与BLUETOOTH设备之间有任何障碍物，请将其移开。
- 如果CHARGE指示灯缓慢闪烁，请关闭扬声器并为内置电池充足电。
- 带有内置收音机或调谐器的设备不能通过BLUETOOTH与扬声器相连，原因在于广播中可能会出现噪音。
- 请将扬声器放在远离电视机、收音机或调谐器等装置的地方，这是因为广播中可能会出现噪音。
- 使用立体声配对功能、派对互联功能或通话功能时，如果有其他任何BLUETOOTH设备（如BLUETOOTH鼠标或BLUETOOTH键盘）连接在BLUETOOTH设备上，应终止它们之间的连接。
- 有些BLUETOOTH设备可以更改BLUETOOTH连接质量。如果您的设备兼容此功能，请为BLUETOOTH连接质量选择“稳定连接优先（SBC）”。有关详细信息，请参阅设备随附的使用说明书。
- 为扬声器的BLUETOOTH连接质量选择“稳定连接优先（SBC）”。

- 在所连接的设备上安装最新版本的“Sony | Music Center”。如果无法使用最新版本的“Sony | Music Center”，或者无法通过BLUETOOTH连接将扬声器与BLUETOOTH设备相连，请卸载“Sony | Music Center”并重新进行安装。
- 接听/拨打电话时，请检查是否已针对扬声器设置了BLUETOOTH设备的输出。
- 取决于所连BLUETOOTH设备上使用的应用程序，您可能会听不到声音。在这种情况下，请关闭应用程序并将其重新启动。这样可能有助于解决问题。

相关主题

- [为扬声器充电](#)
- [与BLUETOOTH®设备进行配对和连接](#)
- [通过BLUETOOTH连接聆听设备的音乐](#)
- [通过BLUETOOTH连接选择音乐播放质量（编解码器）](#)
- [关于指示灯](#)
- [接听电话](#)
- [拨打电话](#)

无线扬声器
SRS-XG300

使用过程中声音变小

- 在下列情况下，声音可能会变小。这不是故障。
 - 在扬声器由可充电内置电池进行供电并运行的情况下，如果可充电内置电池电量耗尽且CHARGE指示灯缓慢闪烁，声音就可能会变小。但是，这并不表示故障。
 - 扬声器的环境温度较高。
 - 如果在使用过程中声音变小，请按照以下步骤进行操作。
 1. 关闭扬声器。
 2. 为内置电池充足电。
-

相关主题

- [为扬声器充电](#)

无线扬声器
SRS-XG300

无法将扬声器与BLUETOOTH设备配对

- 将扬声器放在距BLUETOOTH设备1 m的范围内。
- 对于Apple iOS设备而言，本扬声器与iOS 10.0或更高版本兼容。在iOS 9.x或更早版本的设备上，将无法使用BLUETOOTH连接。
- 要使用立体声配对功能或派对互联功能，请与  (BLUETOOTH) 指示灯以蓝色闪烁的扬声器进行配对。
- 如果  (BLUETOOTH) 指示灯未以蓝色闪烁2次，请按  (BLUETOOTH) 按钮。您会听到语音提示（蓝牙配对），且  (BLUETOOTH) 指示灯闪烁2次（配对模式）。
- 初始化扬声器后，iPhone可能无法连接至扬声器。在这种情况下，请删除iPhone上的配对信息，然后重新进行配对。
- 检查BLUETOOTH设备是否已打开，设备上的BLUETOOTH功能是否已激活。
- 如果BLUETOOTH设备上未显示扬声器，请关闭设备，然后重新打开。这样可能有助于改善症状。

相关主题

- [与BLUETOOTH®设备进行配对和连接](#)
- [关于指示灯](#)
- [初始化扬声器](#)

无线扬声器
SRS-XG300

扬声器输出中断

为BLUETOOTH连接质量选择“声音质量优先”首选项时，视BLUETOOTH设备上的设置与环境条件组合而定，扬声器上的信号接收可能会发生波动。在这种情况下，以下措施可能有助于解决问题。

- 让扬声器远离微波炉和无线LAN接入点等设备。
- 有些BLUETOOTH设备可以更改BLUETOOTH连接质量。如果您的设备兼容此功能，请为BLUETOOTH连接质量选择“稳定连接优先（SBC）”。有关详细信息，请参阅设备随附的使用说明书。
- 为扬声器的BLUETOOTH连接质量选择“稳定连接优先（SBC）”。

相关主题

- [通过BLUETOOTH连接选择音乐播放质量（编解码器）](#)

无线扬声器
SRS-XG300

针对立体声配对功能，无法将BLUETOOTH设备与扬声器相连

- 对于要为此功能而连接的扬声器，请将每台扬声器上的预装软件都更新到最新版本。
(有关更新过程的详细信息，请参阅[更新预装的软件](#)。)
 - 在设置立体声配对功能之前，请将“Sony | Music Center”更新到最新版本。
有关“Sony | Music Center”的详细信息，请参阅以下URL：
<https://www.sony.net/smcqa/>
 - 确保为此功能而连接的2个扬声器相互距离1 m以内。
 - 如果正在播放音乐，请在设置立体声配对功能之前先停止播放。
-

相关主题

- [使用2个扬声器，以无线方式聆听音乐（立体声配对功能）](#)
- [“Sony | Music Center”的用途](#)
- [更新预装的软件](#)

无线扬声器
SRS-XG300

针对派对互联功能，无法与扬声器相连

- 检查设备是否与派对互联功能兼容。兼容Wireless Party Chain功能的产品不适合进行连接。
- 对于要为此功能而连接的扬声器，请将每台扬声器上的预装软件都更新到最新版本。
(有关更新过程的详细信息，请参阅[更新预装的软件](#)。)
- 在设置派对互联功能之前，请将“Sony | Music Center”更新到最新版本。
有关“Sony | Music Center”的详细信息，请参阅以下URL：
<https://www.sony.net/smcqa/>
- 确保为此功能而连接的所有扬声器均相互距离1 m以内。
- 如果正在播放音乐，请在设置派对互联功能之前先停止播放。

相关主题

- [使用多个扬声器进行无线播放（派对互联功能）](#)
- [“Sony | Music Center”的用途](#)
- [更新预装的软件](#)

无线扬声器
SRS-XG300

无法为派对互联功能添加扬声器

- 对于任何通过“Sony | Music Center”设置的群组，请使用“Sony | Music Center”来添加新扬声器。
有关“Sony | Music Center”的详细信息，请参阅以下URL：
<https://www.sony.net/smcqa/>
 - 如果正在播放音乐，请在设置派对互联功能之前先停止播放。
-

相关主题

- [使用多个扬声器进行无线播放（派对互联功能）](#)

无线扬声器
SRS-XG300

无法将扬声器与2台设备同时相连（多点连接）

- 使用立体声配对功能或派对互联功能时，将无法使用多点连接功能。
 - 视BLUETOOTH设备而定，您可能无法使用多点连接功能。
-

相关主题

- [将扬声器与2台BLUETOOTH设备同时相连（多点连接）](#)

无线扬声器
SRS-XG300

重新启动扬声器

如果发生以下情况，请按住 （电源）按钮约8秒钟以重新启动扬声器。

- 打开扬声器后，无法对其进行操作。
- 完成配对问题的故障排除后，无法对扬声器进行操作。

诸如此类

扬声器会在重新启动过程中被关闭，然后在该过程完成后重新打开。

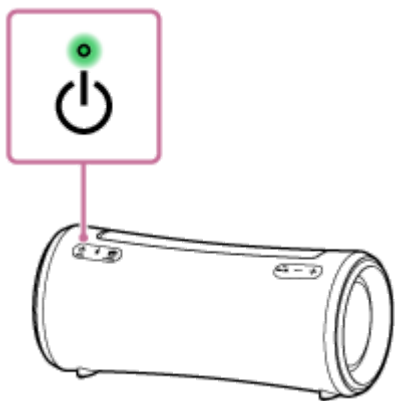

注意

- 重新启动扬声器不会删除其配对信息。但是，当扬声器关闭时，配对信息会存储在扬声器上。将扬声器与新设备配对后，请关闭扬声器并重新打开，然后重新启动扬声器。
- 重新启动扬声器可能会改变其音量、功能或声音设置。

无线扬声器
SRS-XG300

初始化扬声器

如果扬声器在重启后无法成功运行，请初始化扬声器以恢复其默认设置。

在打开扬声器的情况下，按住 **▶||**（播放）/ **📞**（呼叫）按钮和MEGA BASS按钮，直至扬声器关闭（5秒或更长时间）。

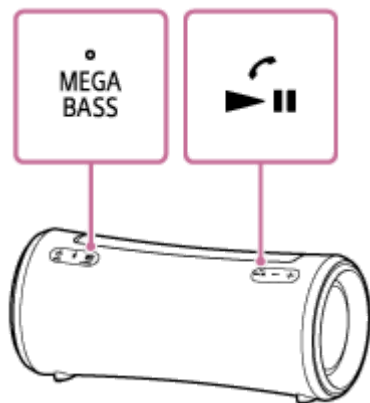

扬声器被初始化。诸如卷等设置信息将恢复为默认设置，同时删除所有配对信息。

注意

- 在电源关闭的情况下，无法初始化扬声器。

相关主题

- [与BLUETOOTH®设备进行配对和连接](#)
- [重新启动扬声器](#)