

Kabelloser Lautsprecher
SRS-XG500



Im Folgenden wird erläutert, wie dieser Lautsprecher verwendet wird. Wählen Sie ein Thema aus dem Navigationsbereich.

Änderungen bei Design und technischen Daten, die dem technischen Fortschritt dienen, bleiben vorbehalten.

Erste Schritte

[Teile und Bedienelemente](#)

Stromversorgung/Laden

- [Laden des Lautsprechers](#)

- [Einschalten](#)

- [Ausschalten](#)

- [Verwendung der BLUETOOTH-Bereitschaftsfunktion](#)

- [Aufladen eines USB-Geräts wie ein Smartphone oder iPhone](#)

- [Auto Standby-Funktion](#)

Beleuchtungsfunktion

- [Ein-/Ausschalten des Lautsprecherlichts \(Beleuchtungsfunktion\)](#)

Herstellen von Verbindungen

USB-Gerät

- └ [Verbinden mit einem USB-Gerät](#)

BLUETOOTH-Gerät

- └ [Pairing und Verbindung mit BLUETOOTH®-Geräten](#)
- └ [Verbinden mit einem Computer über eine BLUETOOTH-Verbindung_\(Windows\)](#)
- └ [Verbinden mit einem Computer über eine BLUETOOTH-Verbindung_\(Mac\)](#)

Hören von Musik

USB-Gerät

- └ [Wiedergeben von Musik auf einem USB-Gerät](#)

BLUETOOTH-Gerät

- └ [Hören von Musik von einem Gerät über BLUETOOTH-Verbindung](#)
- └ [Wählen von Wiedergabequalität für BLUETOOTH-Audio-Streaming_\(Codec\)](#)
- └ [Beenden der BLUETOOTH-Verbindung_\(nach Verwendung\)](#)
- └ [Umschalten der gleichzeitig verbundenen BLUETOOTH-Geräte_\(Mehrfachgeräte-Verbindung\)](#)
- └ [Ein- oder Ausschalten der BLUETOOTH-Funktion](#)

[Hören von Musik von einem tragbaren Audiogerät usw.](#)

[Möglichkeiten durch Umschalten der Klangeffekte](#)

Funktion Stereopaar

- └ [Drahtlose Musikwiedergabe mit 2 Lautsprechern_\(Funktion Stereopaar\)](#)

Funktion Partyverbindung

- └ [Genießen von drahtloser Wiedergabe mit mehreren Lautsprechern_\(Funktion Partyverbindung\)](#)
- └ [Beenden der Funktion Partyverbindung](#)

Weitere Merkmale

- └ [Verwendung eines externen Mikrofons](#)
- └ [Genießen des Klangs einer Gitarre](#)

Verwendung von „Sony | Music Center“

[Funktionen Ihres „Sony_| Music Center“](#)

[Installieren von „Sony_| Music Center“](#)

Verwendung von „Fiestable“

[Funktionen Ihres „Fiestable“](#)

[Installieren von „Fiestable“](#)

Informationen

[Hinweise zu den Anzeigen](#)

[Aktualisierung der vorinstallierten Software](#)

Hinweise zum Gebrauch

– [Sicherheitsmaßnahmen](#)

– [Hinweise zum Aufladen](#)

– [Hinweise zur Wasserfestigkeit und Staubdichtigkeit](#)

– [Pflege des Lautsprechers](#)

– [Hinweise zu der BLUETOOTH-Drahtlostechnologie](#)

– [Lizenzinformationen](#)

– [Markenzeichen](#)

Störungsbehebung

[Was kann ich tun, um ein Problem zu lösen?](#)

Stromversorgung

– [Aufladen des Lautsprechers unmöglich](#)

– [Unfähig, den Lautsprecher einzuschalten, oder der Lautsprecher schaltet sich plötzlich aus](#)

Ton

– [Kein Klang/Klang nur von einem Lautsprecher/Leiser Klang/Verzerrter Klang/Brummen oder Rauschen in der Lautsprecherabgabe](#)

– [Der Klang wird bei der Verwendung leise](#)

USB-Gerät

– [Das USB-Gerät wird nicht erkannt; die Wiedergabe mit einer Audioquelle schlägt fehl; kein Ton kommt aus dem Lautsprecher; die Wiedergabe beginnt nicht mit dem ersten Titel](#)

– [Der Ton aus dem Lautsprecher enthält Rauschen, hat Aussetzer oder ist verzerrt](#)

– [Es dauert lange, bis die Wiedergabe beginnt](#)

BLUETOOTH-Gerät

– [Unfähig, den Lautsprecher mit einem BLUETOOTH-Gerät zu koppeln](#)

[Unfähig, ein BLUETOOTH-Gerät mit dem Lautsprecher in der Funktion Stereopaar zu verbinden](#)

[Es kann keine Verbindung mit einem Lautsprecher für die Funktion Partyverbindung hergestellt werden](#)

[Es kann kein Lautsprecher für die Funktion Partyverbindung hinzugefügt werden](#)

Mikrofon

[Kein Mikrofonton](#)

[Akustische Rückkopplung tritt auf](#)

Rücksetzen

[Neustarten des Lautsprechers](#)

[Initialisieren des Lautsprechers](#)

Teile und Bedienelemente

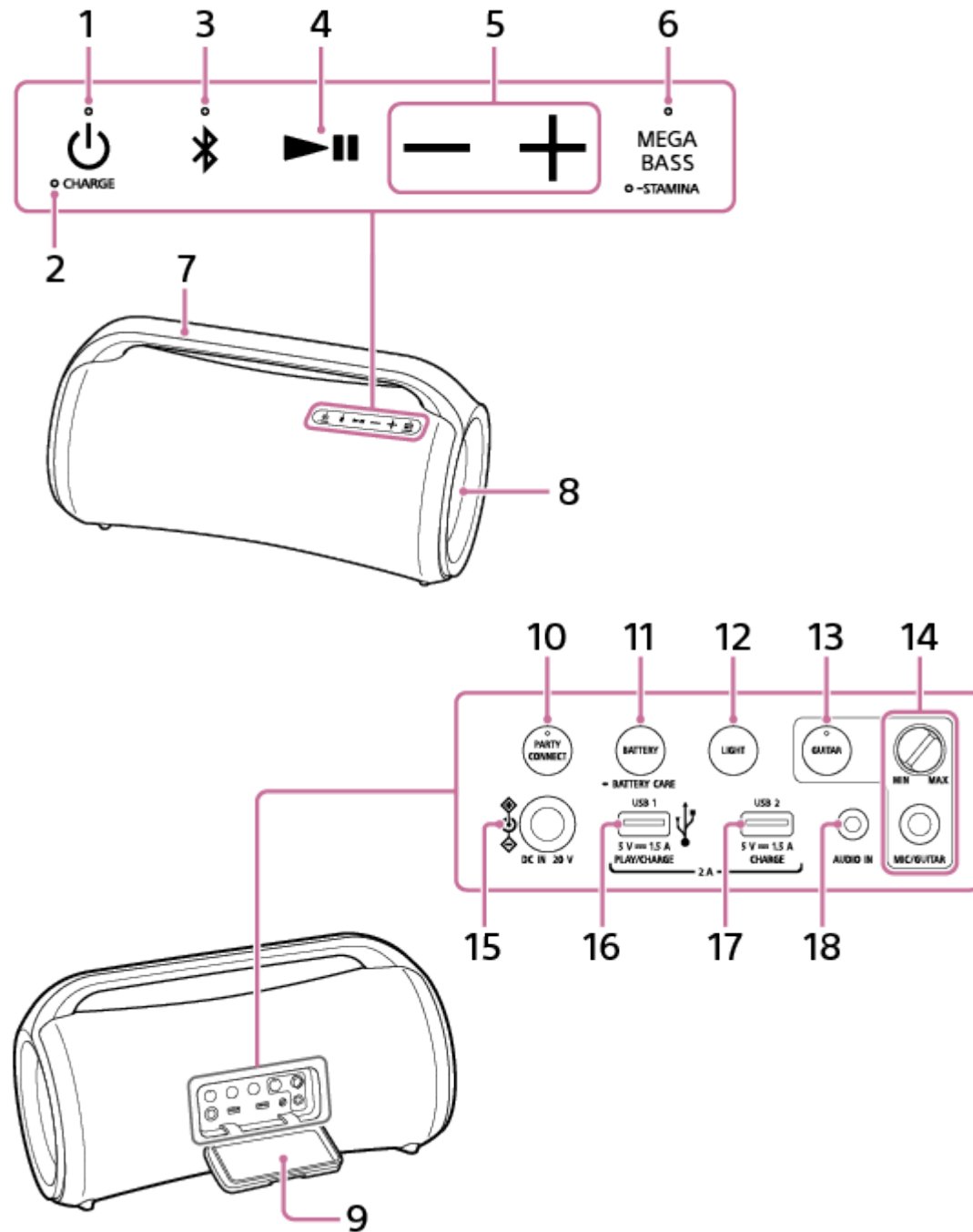

1. ⏻ (Strom)-Taste mit Anzeige
2. CHARGE-Anzeige
3. 📶 (BLUETOOTH)-Taste mit Anzeige
4. ▶|| (Wiedergabe)-Taste
5. -/+ (Lautstärke)-Tasten
6. MEGA BASS-Taste mit Anzeige/ ■ STAMINA-Taste mit Anzeige

7. Handgriff
 8. Licht
 9. Kappe
 10. PARTY CONNECT-Taste mit Anzeige
 11. BATTERY-Taste/  BATTERY CARE-Taste
 12. LIGHT-Taste
 13. GUITAR-Taste mit Anzeige
 14. MIC und GUITAR-Pegel (MIN/MAX)-Knopf
MIC/GUITAR-Buchse (Φ 6,3 mm)
 15. DC IN 20 V-Buchse
 16. PLAY/CHARGE (nur Gleichstromausgabe)-Anschluss (USB1)^{*1}
 17. CHARGE (nur Gleichstromausgabe)-Anschluss (USB2)^{*2}
 18. AUDIO IN-Buchse (Φ 3,5 mm)^{*3}
- ^{*1} Durch Anschließen eines USB-Geräts wird die Audioausgabe vom BLUETOOTH-Gerät und dem an die AUDIO IN-Buchse angeschlossenen Gerät deaktiviert.
- ^{*2} Dieser Anschluss ist nicht mit Musikwiedergabe kompatibel.
- ^{*3} Durch Einstecken eines Audiokabels wird die Audioausgabe vom BLUETOOTH-Gerät deaktiviert.

Verwandtes Thema

- [Hinweise zu den Anzeigen](#)

5-027-163-31(4) Copyright 2021 Sony Corporation

Kabelloser Lautsprecher
SRS-XG500

Laden des Lautsprechers

Der Lautsprecher kann entweder über eine durch das mitgelieferte Netzteil und das Netzkabel (Stromkabel) verbundene Steckdose oder über den eingebauten Lithium-Ionen-Akku mit Strom versorgt werden.

Wenn Sie den Lautsprecher zum ersten Mal verwenden, laden Sie den eingebauten Akku mindestens 1 Stunde lang auf, bevor Sie den Lautsprecher einschalten.

Wenn der Akku im Voraus geladen wird, können Sie den Lautsprecher ausschließlich mit Akkustrom betreiben.

Tipp

- Die Modi „Normales Laden“ und „Battery Care“ stehen als Optionen zum Laden des eingebauten Akkus des Lautsprechers zur Verfügung. Der Modus Battery Care beschränkt die maximale Ladekapazität auf ca. 90 % und verlängert die Lebensdauer des Akkus. Die Wiedergabezeit in diesem Modus ist kürzer als angegeben. Zum Zeitpunkt des Kaufs ist der Lautsprecher standardmäßig auf den Modus Normales Laden gestellt.
- Sie können den Modus Battery Care des Lautsprechers mit „Sony | Music Center“ ein- und ausschalten.

1 Schließen Sie den Lautsprecher an eine Steckdose an, um ihn aufzuladen.

Verbinden Sie die DC IN 20 V-Buchse am Lautsprecher und eine Netzsteckdose über das mitgelieferte Netzteil und Netzkabel (Stromkabel).

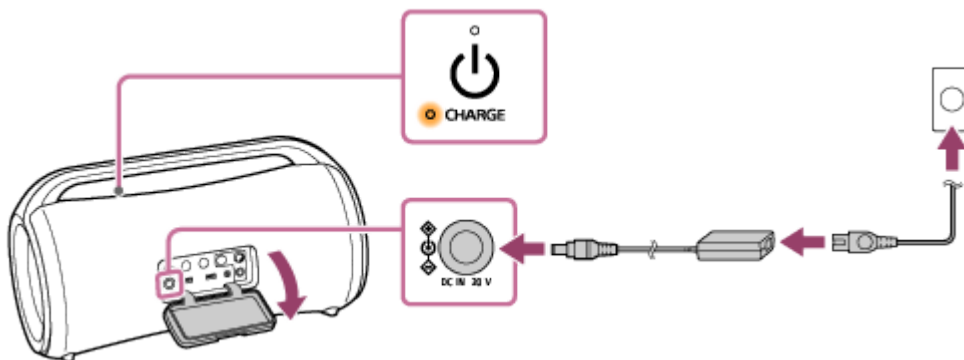

Das Aufladen des Akkus beginnt, und die CHARGE-Anzeige leuchtet orangefarben auf. Der Ladevorgang wird in etwa 3 Stunden* abgeschlossen, und die Anzeige erlischt.

* Zeit, die erforderlich ist, um den leeren eingebauten Akku zu seiner vollen Kapazität aufzuladen, während der Lautsprecher ausgeschaltet ist.

Nachdem Sie das Netzteil nach Abschluss des Ladevorgangs vom Lautsprecher getrennt haben, müssen Sie die Kappe sicher verschließen.

Die Kappe hat entscheidenden Einfluss auf die Wasserfestigkeit und Staubdichtigkeit.

Prüfen der vollständigen Ladung

Wenn der eingebaute Akku voll geladen ist, wenn Sie den Lautsprecher an eine Steckdose anschließen, leuchtet die CHARGE-Anzeige orangefarben auf und schaltet dann nach etwa 1 Minute aus.

Überprüfen des Ladezustands des eingebauten Akkus

- Wenn nach dem Drücken der BATTERY-Taste hinter der Kappe an der Rückseite des Lautsprechers der Lautsprecher eingeschaltet wird, wird die unten aufgeführte Sprachführung vom Lautsprecher abhängig von der verbleibenden Akkuleistung ausgegeben.

- 91 % - 100 %: „Battery Fully Charged“ (Akku voll geladen)
- 81 % - 90 %: „Battery about 90%“ (Akku etwa 90 %)
- 81 % - 90 % (Battery Care-Modus): „Battery Care Mode, Fully Charged, Battery about 90%“ (Battery Care-Modus, voll geladen, Akku etwa 90 %)
- 71 % - 80 %: „Battery about 80%“ (Akku etwa 80 %)
- 61 % - 70 %: „Battery about 70%“ (Akku etwa 70 %)
- 51 % - 60 %: „Battery about 60%“ (Akku etwa 60 %)
- 41 % - 50 %: „Battery about 50%“ (Akku etwa 50 %)
- 31 % - 40 %: „Battery about 40%“ (Akku etwa 40 %)
- 21 % - 30 %: „Battery about 30%“ (Akku etwa 30 %)
- 11 % - 20 %: „Battery about 20%“ (Akku etwa 20 %)
- 1 % - 10 %: „Please Charge“ (Bitte aufladen)

Tipp

- Bei Verwendung von „Sony | Music Center“ können Sie die Sprachführung, die Sie beim Einschalten des Lautsprechers hören, in Verbindung mit der verbleibenden Akkuladung aktivieren/deaktivieren.

Lebensdauer des eingebauten Akkus (während der Lautsprecher nicht im Modus Battery Care ist und keine BLUETOOTH-Verbindung hergestellt ist)

- Etwa 30 Stunden
Der Lautstärkepegel des Lautsprechers ist auf 19 eingestellt.
Der Klangeffekt ist auf MEGA BASS gestellt. (werkseitige Standardeinstellungen)
Die Beleuchtungsfunktion ist deaktiviert.
- Etwa 25 Stunden
Der Lautstärkepegel des Lautsprechers ist auf 19 eingestellt.
Der Klangeffekt ist auf MEGA BASS gestellt. (werkseitige Standardeinstellungen)
Die Beleuchtungsfunktion ist aktiviert. (werkseitige Standardeinstellungen)
- Etwa 5 Stunden
Der Lautstärkepegel des Lautsprechers ist auf Maximum (50) eingestellt.
Der Klangeffekt ist auf MEGA BASS gestellt. (werkseitige Standardeinstellungen)
Die Beleuchtungsfunktion ist deaktiviert.
- Etwa 4 Stunden
Der Lautstärkepegel des Lautsprechers ist auf Maximum (50) eingestellt.
Der Klangeffekt ist auf MEGA BASS gestellt. (werkseitige Standardeinstellungen)
Die Beleuchtungsfunktion ist aktiviert. (werkseitige Standardeinstellungen)

Lebensdauer des eingebauten Akkus (nachdem der eingebaute Akku 10 Minuten lang geladen wurde)

10 Minuten Ladezeit bieten etwa 3 Stunden Musikwiedergabe. (Vorausgesetzt, dass der Lautstärkepegel des Lautsprechers auf 19 gestellt ist, der Klangeffekt auf MEGA BASS gestellt ist und die Beleuchtungsfunktion ausgeschaltet ist.)

Die oben genannte Lebensdauer des eingebauten Akkus wird mit unserer angegebenen Musikquelle gemessen. Die tatsächliche Leistungszeit kann sich von der angegebenen Zeit je nach Lautstärke, abgespielten Titeln, Umgebungstemperatur und Verwendungsbedingungen unterscheiden.

Wenn der eingebaute Akku schwach ist

Wenn die Sprachführung „Please charge“ (Bitte aufladen) sagt und die CHARGE-Anzeige langsam blinkt, ist der eingebaute Akku schwach und muss aufgeladen werden. In diesem Zustand kann der Lautsprecher nicht Strom an andere Geräte liefern.

Hinweis

- Die maximale Ausgangsleistung ist niedriger, wenn der eingebaute Akku schwach ist.
- In sehr kalter oder heißer Umgebung stoppt der Ladevorgang zur Sicherheit. Wenn der Ladevorgang des Lautsprechers lange Zeit dauert, stoppt er ebenfalls. Zum Beheben dieser Probleme trennen Sie das mitgelieferte Netzteil ab und schließen es dann erneut innerhalb einer Betriebstemperatur zwischen 5 °C und 35 °C an.
- Laden Sie den eingebauten Akku des Lautsprechers nicht an Orten auf, wo Wasser auf den Lautsprecher spritzen kann. Das mitgelieferte Netzteil und das Netzkabel (Stromkabel), ebenso wie die Buchsen und Anschlüsse (DC IN/USB/AUDIO IN/MIC/GUITAR) hinter der Kappe sind weder wasserfest noch staubdicht ausgelegt.
- Auch wenn Sie den Lautsprecher längere Zeit nicht verwenden wollen, laden Sie den Akku einmal alle 6 Monate ausreichend auf, um seine Leistung zu bewahren.

Verwandtes Thema

- [Einschalten](#)
- [Hinweise zum Aufladen](#)
- [Funktionen Ihres „Sony | Music Center“](#)

5-027-163-31(4) Copyright 2021 Sony Corporation

Kabelloser Lautsprecher
SRS-XG500

Einschalten

1 Drücken Sie die (Strom)-Taste.

Die  (Strom)-Anzeige leuchtet grün auf und die  (BLUETOOTH)-Anzeige blinkt langsam in Blau.

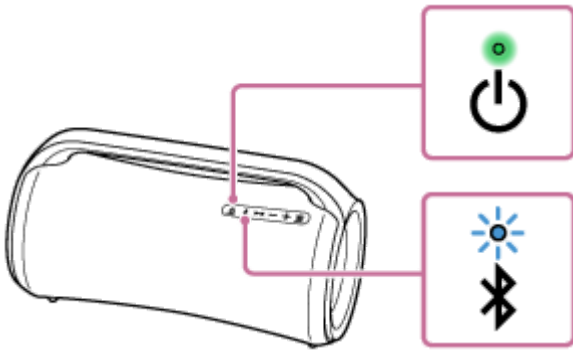

Wenn der Lautsprecher keine Pairing-Daten hat, z. B. wenn Sie die BLUETOOTH-Funktion nach dem Kauf zum ersten Mal benutzen, blinkt die  (BLUETOOTH)-Anzeige fortlaufend doppelt in Blau.



Verwandtes Thema

- [Ausschalten](#)
- [Laden des Lautsprechers](#)
- [Ein-/Ausschalten des Lautsprecherlichts \(Beleuchtungsfunktion\)](#)

Kabelloser Lautsprecher
SRS-XG500

Ausschalten

1 Drücken Sie die (Strom)-Taste.

Die  (Strom)-Anzeige und  (BLUETOOTH)-Anzeige erlöschen.

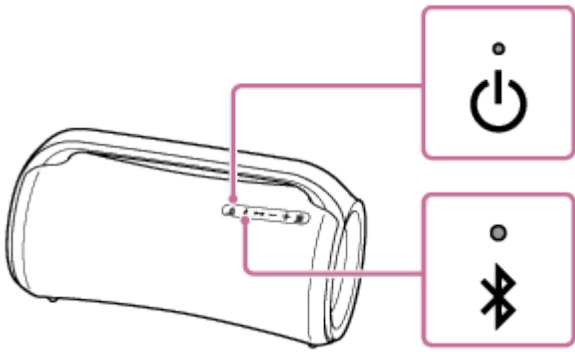

Verwandtes Thema

- [Auto Standby-Funktion](#)
- [Verwendung der BLUETOOTH-Bereitschaftsfunktion](#)

Kabelloser Lautsprecher
SRS-XG500

Verwendung der BLUETOOTH-Bereitschaftsfunktion

Wenn die BLUETOOTH-Bereitschaftsfunktion eingeschaltet ist, schaltet der Lautsprecher automatisch durch Bedienung eines BLUETOOTH-Geräts ein und stellt die BLUETOOTH-Verbindung her.

Vor dem Betreiben des Lautsprechers beachten Sie Folgendes:

- Die BLUETOOTH-Bereitschaftsfunktion kann nur eingestellt werden, wenn der Lautsprecher über das mitgelieferte Netzteil und das Netzkabel (Stromkabel) an eine Steckdose angeschlossen ist. Wenn der Lautsprecher nur über den eingebauten Akku mit Strom versorgt wird, schaltet die BLUETOOTH-Bereitschaftsfunktion aus.

1 Schalten Sie den Lautsprecher ein.

Die  (Strom)-Anzeige leuchtet in Grün auf.

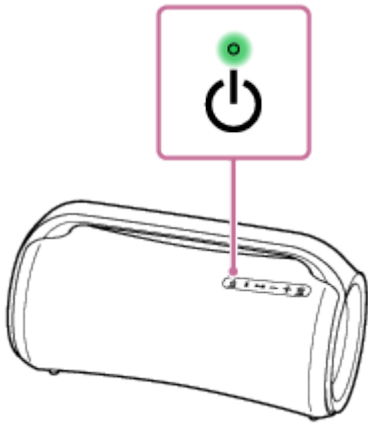

2 Tippen Sie auf [Music Center] auf Ihrem Smartphone usw. zum Starten der Anwendung.



Music Center

3 Tippen Sie auf [SRS-XG500].



4 Tippen Sie auf [Settings].



- 5 Tippen Sie auf [Power Option].
- 6 Tippen Sie auf [Bluetooth Standby].
- 7 Tippen Sie auf [ON] zum Aktivieren des BLUETOOTH-Bereitschaftsmodus.

So schalten Sie die BLUETOOTH-Bereitschaftsfunktion aus

Führen Sie Schritte 2 bis 6 erneut aus, um die BLUETOOTH-Bereitschaftsfunktion auszuschalten.

Tip

- Wenn die BLUETOOTH-Bereitschaftsfunktion aktiviert wird, leuchtet die  (Strom)-Anzeige orangefarben auf, während der Lautsprecher ausgeschaltet ist.

Verwandtes Thema

- [Laden des Lautsprechers](#)
- [Einschalten](#)
- [Hinweise zu den Anzeigen](#)

Kabelloser Lautsprecher
SRS-XG500

Aufladen eines USB-Geräts wie ein Smartphone oder iPhone

Sie können ein USB-Gerät, z. B. ein Smartphone oder iPhone, aufladen, indem Sie es über USB mit dem Lautsprecher verbinden. Auch wenn der Lautsprecher nicht an eine Steckdose angeschlossen ist, kann der eingebaute Akku ein USB-Gerät mit Strom versorgen.

- Schließen Sie ein USB-Gerät wie ein Smartphone oder ein iPhone an den PLAY/CHARGE-Anschluss (USB1) oder den CHARGE-Anschluss (USB2) mit einem USB-Kabel (im Fachhandel erhältlich) an.**

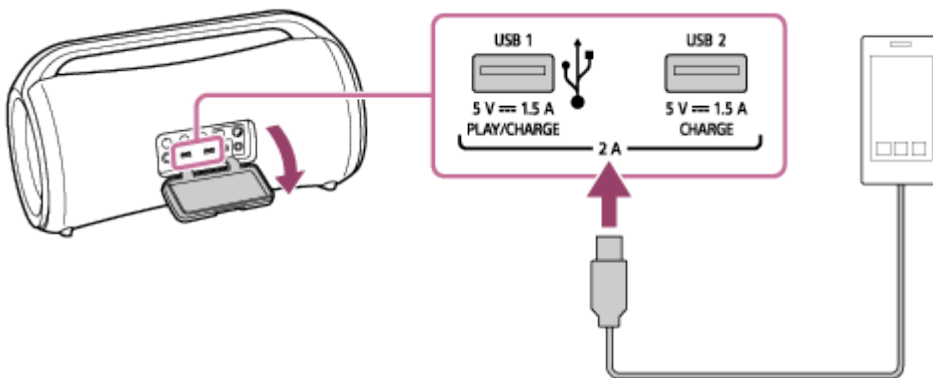

- Schalten Sie den Lautsprecher ein.**

Die  (Strom)-Anzeige leuchtet grün auf und der Lautsprecher beginnt, das angeschlossene USB-Gerät zum Aufladen des Akkus mit Strom zu versorgen.

Über den Speisestrom

Der Speisestrom wird entsprechend der Anzahl der angeschlossenen USB-Geräte und dem Klangvolumen des Lautspeakers auf einen der 3 Ströme (1,5 A/1 A/0,5 A) eingestellt.

Während USB-Geräte gleichzeitig an die USB1- und USB2-Anschlüsse angeschlossen sind, ist der Speisestrom jedoch insgesamt für 2 Anschlüsse auf das Maximum von 2 A begrenzt.

Hinweis

- Während der Lautsprecher das andere Gerät mit Strom versorgt, ist die Auto Standby-Funktion ausgeschaltet.
- Wenn der Lautsprecher nur über den eingebauten Akku mit Strom versorgt wird, stoppt die Stromversorgung zum angeschlossenen USB-Gerät, wenn der Lautsprecher ausschaltet.
- Laden Sie den eingebauten Akku des Lautspeakers nicht an Orten auf, wo Wasser auf den Lautsprecher spritzen kann. Das mitgelieferte Netzteil und das Netzkabel (Stromkabel), ebenso wie die Buchsen und Anschlüsse (DC IN/USB/AUDIO IN/MIC/GUITAR) hinter der Kappe sind weder wasserfest noch staubdicht ausgelegt.
- Nachdem Sie das USB-Kabel nach Abschluss des Ladevorgangs vom Lautsprecher getrennt haben, müssen Sie die Kappe sicher verschließen. Die Kappe hat entscheidenden Einfluss auf die Wasserfestigkeit und Staubdichtigkeit.

Verwandtes Thema

- [Laden des Lautspeakers](#)

- Einschalten
- Auto Standby-Funktion

5-027-163-31(4) Copyright 2021 Sony Corporation

Kabelloser Lautsprecher
SRS-XG500

Auto Standby-Funktion

Wenn der Lautsprecher die folgenden Bedingungen ca. 15 Minuten lang erfüllt, schaltet er automatisch aus.
Zum Zeitpunkt des Kaufs ist die Auto Standby-Funktion auf Ein gestellt.

Wenn der Lautsprecher im BLUETOOTH-Modus ist

- Kein Betrieb des Lautsprechers.
- Das angeschlossene BLUETOOTH-Gerät spielt nicht Musik (Audio) ab und wird nicht bedient.

Wenn der Lautsprecher im AUDIO IN-Modus ist

- Kein Betrieb des Lautsprechers.
- Keine Musik (Ton) wird auf einem Audiogerät abgespielt, das an die AUDIO IN-Buchse angeschlossen ist, oder die Musik (Ton) des an die AUDIO IN-Buchse angeschlossenen Audiogeräts ist zu leise.

Wenn der Lautsprecher im USB-Modus ist

- Kein Betrieb des Lautsprechers.
- Keine Musik (Ton) wird auf einem USB-Gerät abgespielt, das an einem PLAY/CHARGE-Anschluss (USB1) angeschlossen ist, oder die Musik (Ton) eines USB-Geräts, dass an den PLAY/CHARGE-Anschluss (USB1) angeschlossen ist, ist zu leise.

Tipp

- Sie können die Auto Standby-Funktion ein- oder ausschalten, indem Sie „Sony | Music Center“ verwenden.

Hinweis

- Während ein Mikrofon oder eine Gitarre an den Lautsprecher angeschlossen ist, ist die Auto Standby-Funktion ausgeschaltet.
- Während der Lautsprecher das andere Gerät mit Strom versorgt, ist die Auto Standby-Funktion ausgeschaltet.

Verwandtes Thema

- [Funktionen Ihres „Sony | Music Center“](#)

Kabelloser Lautsprecher
SRS-XG500

Ein-/Ausschalten des Lautsprecherlichts (Beleuchtungsfunktion)

Der Lautsprecher leuchtet entsprechend der Musik auf, um die Atmosphäre zu beleben. Beim Kauf des Lautsprechers ist die Beleuchtungsfunktion eingeschaltet.

1 Schalten Sie den Lautsprecher ein.

Die  (Strom)-Anzeige leuchtet in Grün auf.
Der Lautsprecher leuchtet auf.

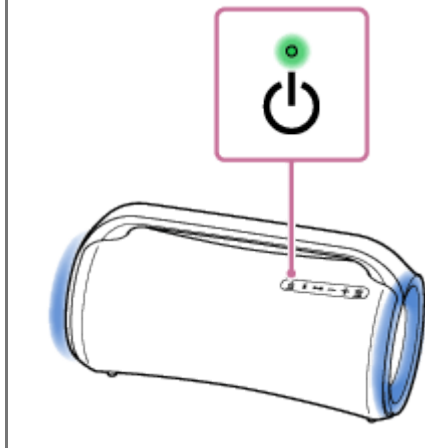

Zum Ausschalten (Licht aus)/Einschalten (Licht ein) der Beleuchtungsfunktion

Drücken Sie die LIGHT-Taste hinter der Kappe an der Rückseite des Lautsprechers, um die Beleuchtungsfunktion ein-/auszuschalten.

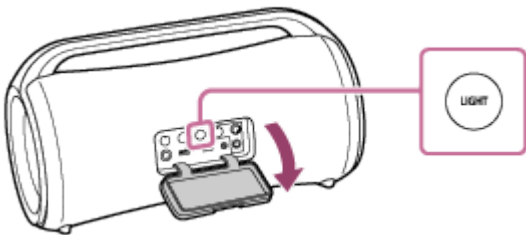

Tipp

- Durch Verwenden der „Illumination“-Funktion von „Sony | Music Center“ können Sie die Beleuchtungsfunktion ein-/auszuschalten oder die verschiedenen Beleuchtungsmodi wählen.

Hinweis

- Wenn das Lautsprecherlicht hell wirkt oder blendet, erhellen Sie den Raum oder schalten Sie die Beleuchtungsfunktion aus.
- Achten Sie darauf, dass Sie die Kappe vollständig schließen, nachdem Sie die LIGHT-Taste verwenden. Die Kappe hat entscheidenden Einfluss auf die Wasserfestigkeit und Staubdichtigkeit.

Kabelloser Lautsprecher
SRS-XG500

Verbinden mit einem USB-Gerät

Kompatible USB-Geräte

- USB-Geräte, die mit USB Massenspeicherklasse konform sind
- USB-Geräte, die mit dem FAT-Dateisystem (ausgenommen exFAT) formatiert sind

Manche USB-Geräte arbeiten möglicherweise nicht mit dem Lautsprecher, auch wenn die Geräte die obigen Bedingungen erfüllen.

Der Anschluss von iPhone/iPod touch-Geräten über eine USB-Verbindung wird nicht unterstützt.

Hinweis

- Wenn eine USB-Kabelverbindung notwendig ist, verwenden Sie das mit dem USB-Gerät gelieferte USB-Kabel. Einzelheiten über die Bedienungsweise entnehmen Sie bitte der Bedienungsanleitung des USB-Gerätes.
- Verbinden Sie den Lautsprecher und das USB-Gerät nicht über einen USB-Hub.
- Sobald das USB-Gerät angeschlossen wird, liest der Lautsprecher alle Dateien auf dem USB-Gerät. Enthält das USB-Gerät viele Ordner oder Dateien, kann der Lesevorgang des USB-Geräts lange Zeit in Anspruch nehmen.
- Bei manchen angeschlossenen USB-Geräten kann eine Verzögerung auftreten, bevor ein Vorgang von diesem Lautsprecher durchgeführt wird.
- Es kann keine Kompatibilität mit allen Codier-/Schreibsoftware-Programmen garantiert werden. Sind die Audiodateien in dem USB-Gerät ursprünglich mit inkompatibler Software codiert worden, besteht die Gefahr, dass diese Dateien Rauschen oder Tonaussetzer erzeugen oder überhaupt nicht wiedergegeben werden.
- Dieser Lautsprecher unterstützt nicht unbedingt alle in einem angeschlossenen USB-Gerät vorhandenen Funktionen.

1 Schließen Sie ein USB-Gerät an den PLAY/CHARGE-Anschluss (USB1) an.

Verwandtes Thema

- [Wiedergeben von Musik auf einem USB-Gerät](#)

Kabelloser Lautsprecher
SRS-XG500

Pairing und Verbindung mit BLUETOOTH®-Geräten

Pairing ist das Verfahren zum gegenseitigen Registrieren der Informationen von BLUETOOTH-Geräten, um sie drahtlos zu verbinden.

Zum Pairing mit einem zweiten oder weiteren BLUETOOTH-Geräten führen Sie das folgende Pairing-Verfahren für jedes Gerät aus.

Vor dem Betrieb des Lautsprechers führen Sie immer Folgendes aus:

- Stellen Sie das BLUETOOTH-Gerät innerhalb von 1 m vom Lautsprecher auf.
- Verbinden Sie den Lautsprecher über das mitgelieferte Netzteil und Netzkabel (Stromkabel) mit einer Steckdose. Oder laden Sie den eingebauten Akku ausreichend auf.
- Um plötzliche Lautstärkespitzen vom Lautsprecher zu vermeiden, stellen Sie die Lautstärke des BLUETOOTH-Geräts und des Lautsprechers niedriger ein oder stoppen Sie die Musikwiedergabe. Abhängig von dem BLUETOOTH-Gerät kann die Lautstärke des Geräts mit dem Lautsprecher synchronisiert werden.
- Beziehen Sie sich auf die mit dem BLUETOOTH-Gerät mitgelieferte Bedienungsanleitung.

1 Schalten Sie den Lautsprecher ein.

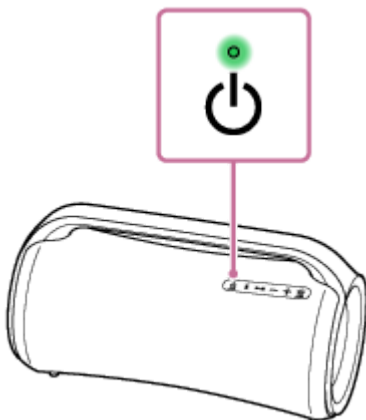

2 Prüfen Sie den Status der (BLUETOOTH)-Anzeige.

Wenn die Anzeige doppelt blinkt

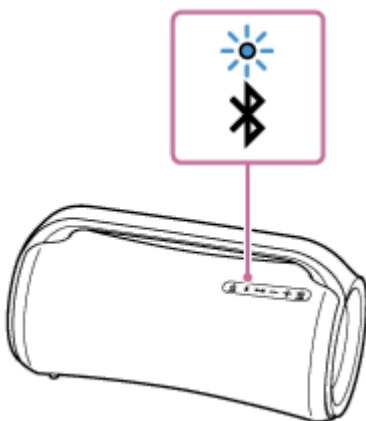

Nachdem Sie den Lautsprecher zum ersten Mal seit dem Kauf mit einem BLUETOOTH-Gerät koppeln oder die Lautsprecher initialisieren (der Lautsprecher hat keine Pairing-Informationen), schaltet der Lautsprecher automatisch auf Pairing-Modus, wenn er eingeschaltet ist. Gehen Sie zu Schritt 4 weiter.

Wenn die Anzeige langsam blinkt

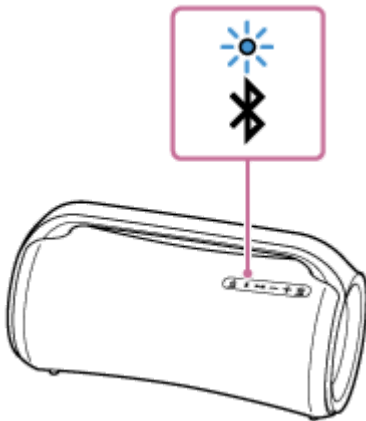

Der Lautsprecher sucht nach einem BLUETOOTH-Gerät.

- Um den Lautsprecher mit einem zweiten oder nachfolgenden BLUETOOTH-Gerät zu koppeln (wenn der Lautsprecher Pairing-Informationen von anderen BLUETOOTH-Geräten hat), gehen Sie zu Schritt 3.
- Um ein BLUETOOTH-Gerät, das registriert (gekoppelt) wurde, erneut anzuschließen, gehen Sie zu Schritt 4. Der Lautsprecher wird automatisch neu verbunden, indem die BLUETOOTH-Funktion am BLUETOOTH-Gerät eingeschaltet wird. Je nach dem BLUETOOTH-Gerät kann dieses durch einfaches Einschalten der Stromversorgung des Lautsprechers wieder angeschlossen werden. Einzelheiten siehe mit dem BLUETOOTH-Gerät mitgelieferte Bedienungsanleitung.

Wenn die Anzeige weiter leuchtet

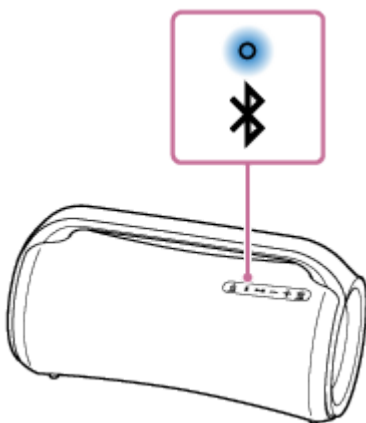

Der Lautsprecher wurde mit dem BLUETOOTH-Gerät verbunden.

Um weitere BLUETOOTH-Geräte zu verbinden, folgen Sie einem der folgenden Verfahren.

- Um den Lautsprecher mit einem zweiten oder nachfolgenden BLUETOOTH-Gerät zu koppeln (wenn der Lautsprecher Pairing-Informationen von anderen BLUETOOTH-Geräten hat), gehen Sie zu Schritt 3.
- Um ein BLUETOOTH-Gerät, das registriert (gekoppelt) wurde, erneut anzuschließen, gehen Sie zu Schritt 4. Der Lautsprecher wird automatisch neu verbunden, indem die BLUETOOTH-Funktion am BLUETOOTH-Gerät eingeschaltet wird.

3 Drücken Sie die (BLUETOOTH)-Taste.

Sie hören die Sprachführung (BLUETOOTH pairing (BLUETOOTH-Pairing)) vom Lautsprecher und die  (BLUETOOTH)-Anzeige beginnt doppelt zu blinken (Pairing-Modus).

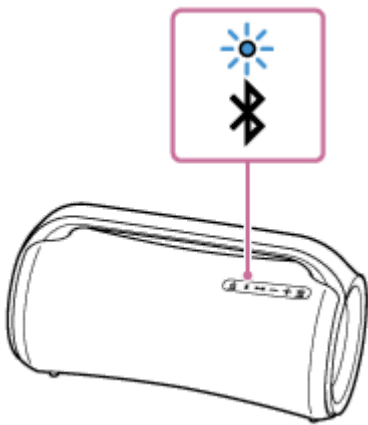

4 Führen Sie das Pairing am BLUETOOTH-Gerät aus, um den Lautsprecher zu erkennen.

Wenn eine Liste der erkannten Geräte auf dem Display des BLUETOOTH-Geräts angezeigt wird, wählen Sie „SRS-XG500“.

Wenn ein Passkey* im Display des BLUETOOTH-Geräts angefordert wird, geben Sie „0000“ ein.

* Der Passkey kann auch „Passcode“, „PIN-Code“, „PIN-Nummer“ oder „Passwort“ genannt werden.

5 Stellen Sie die BLUETOOTH-Verbindung von dem BLUETOOTH-Gerät her.

Wenn die BLUETOOTH-Verbindung hergestellt wird, hören Sie die Sprachführung (BLUETOOTH connected (BLUETOOTH verbunden)) vom Lautsprecher, und die Aktivität der  (BLUETOOTH)-Anzeige schaltet von blinkendem auf ständig leuchtenden Zustand um.

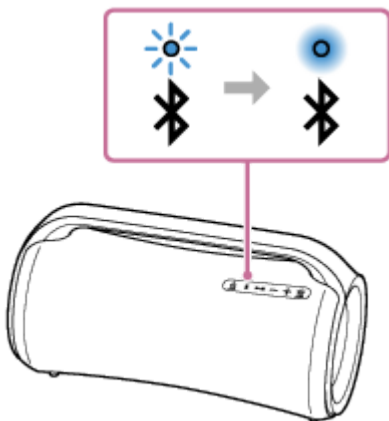

Wenn die BLUETOOTH-Verbindung nicht hergestellt wird, wiederholen Sie ab Schritt **3**.

Tip

- Solange die BLUETOOTH-Funktion auf einem BLUETOOTH-Gerät aktiviert wird, das zuvor mit dem Lautsprecher verbunden wurde, wird der Lautsprecher erneut mit dem Gerät verbunden, nachdem es eingeschaltet wird.
- Die obigen Anweisungen auf dem BLUETOOTH-Gerät sind als Beispiel angegeben. Einzelheiten siehe mit dem BLUETOOTH-Gerät mitgelieferte Bedienungsanleitung.
- Der Lautsprecher ist in der Lage, bis zu 2 BLUETOOTH-Geräte gleichzeitig verbunden zu halten. Wenn die Wiedergabe auf einem Gerät beginnt, während die Musikwiedergabe auf dem anderen Gerät läuft, schaltet der Lautsprecher die Audioquelle von letzterem auf ersteres um und beginnt mit der Tonausgabe vom umgeschalteten Quellgerät (Mehrfachgeräte-Verbindung).

Hinweis

- Bei Apple iOS -Geräten ist der Lautsprecher mit iOS 10.0 oder höher kompatibel. Eine BLUETOOTH-Verbindung ist nicht auf denn Geräten mit iOS 9.x oder niedriger verfügbar.

- Der Pairing-Modus des Sprechers wird nach etwa 5 Minuten aufgehoben, und die  (BLUETOOTH)-Anzeige blinkt langsam. Wenn jedoch der Lautsprecher keine Pairing-Informationen hat, wie werkseitige Einstellungen, wird der Pairing-Modus nicht freigegeben. Wenn der Pairing-Modus vor Beendigung des Vorgangs aufgehoben wird, wiederholen Sie ab Schritt **3**.
- Der Passkey des Lautsprechers ist „0000“. Wenn ein anderer Passkey als „0000“ auf dem BLUETOOTH-Gerät eingestellt ist, kann Pairing nicht mit dem Lautsprecher ausgeführt werden.
- Sobald die BLUETOOTH-Geräte gekoppelt sind, ist es nicht nötig, das Pairing erneut auszuführen, ausgenommen in den folgenden Fällen:
 - Pairing-Informationen wurden nach Reparatur usw. gelöscht.
 - Der Lautsprecher ist bereits mit 8 Geräten gekoppelt und ein weiteres Gerät soll gekoppelt werden. Der Lautsprecher kann mit bis zu 8 Geräten gekoppelt werden. Wenn ein neues Gerät gekoppelt werden soll, nachdem bereits 8 Geräte gekoppelt wurden, wird das zuerst gekoppelte Gerät durch das neue ersetzt.
 - Die Pairing-Informationen des Lautsprechers wurden von dem BLUETOOTH-Gerät gelöscht.
 - Der Lautsprecher wird initialisiert. Alle Pairing-Informationen werden gelöscht. Wenn Sie den Lautsprecher initialisieren, kann er nicht in der Lage sein, die Verbindung mit Ihrem BLUETOOTH-Gerät herzustellen. In diesem Fall löschen Sie die Pairing-Informationen des Lautsprechers auf Ihrem BLUETOOTH-Gerät, und führen Sie dann den Pairing-Vorgang erneut aus.
- Der Lautsprecher kann mit mehreren Geräten gekoppelt werden, kann aber nur Musik von einem gekoppelten Gerät zur Zeit abspielen.
- Bei Verwendung der Funktion Stereopaar oder der Funktion Partyverbindung können Sie die Mehrfachgeräte-Verbindung nicht verwenden.

Verwandtes Thema

- [Hören von Musik von einem Gerät über BLUETOOTH-Verbindung](#)
- [Beenden der BLUETOOTH-Verbindung \(nach Verwendung\)](#)
- [Umschalten der gleichzeitig verbundenen BLUETOOTH-Geräte \(Mehrfachgeräte-Verbindung\)](#)

Kabelloser Lautsprecher
SRS-XG500

Verbinden mit einem Computer über eine BLUETOOTH-Verbindung (Windows)

Pairing ist das Verfahren zum gegenseitigen Registrieren der Informationen von BLUETOOTH-Geräten, um sie drahtlos zu verbinden.

Es ist notwendig, ein Gerät mit dem Lautsprecher zu koppeln, um eine BLUETOOTH-Verbindung zum ersten Mal herzustellen. Führen Sie das gleiche Verfahren aus, um Pairing mit anderen Geräten auszuführen.

Unterstützte Betriebssysteme

Windows 10, Windows 8.1

Führen Sie zuerst Folgendes aus.

- Stellen Sie Ihren Computer innerhalb von 1 m vom Lautsprecher auf.
- Verbinden Sie den Lautsprecher über das mitgelieferte Netzteil und Netzkabel (Stromkabel) mit einer Steckdose. Oder laden Sie den eingebauten Akku ausreichend auf.
- Beziehen Sie sich auf die mit dem Computer mitgelieferte Bedienungsanleitung.
- Um plötzliche Lautstärkespitzen vom Lautsprecher zu vermeiden, stellen Sie die Lautstärke des BLUETOOTH-Geräts und des Lautsprechers niedriger ein oder stoppen Sie die Musikwiedergabe.
- Schalten Sie den Lautsprecher Ihres Computers ein.
Wenn der Lautsprecher Ihres Computers auf  (Stumm) gestellt ist, wird kein Klang vom BLUETOOTH-Lautsprecher ausgegeben.
 - Wenn der Lautsprecher Ihres Computers eingeschaltet ist:



1 Schalten Sie den Lautsprecher ein.

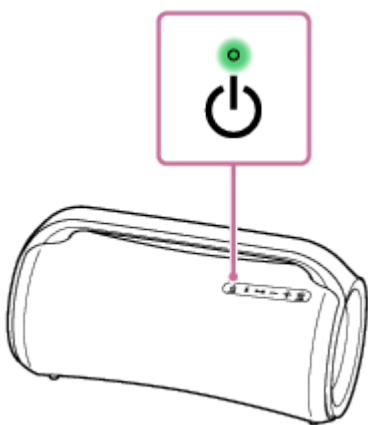

2 Prüfen Sie die (BLUETOOTH)-Anzeige auf Aktivität.

Wenn die Anzeige doppelt blinkt

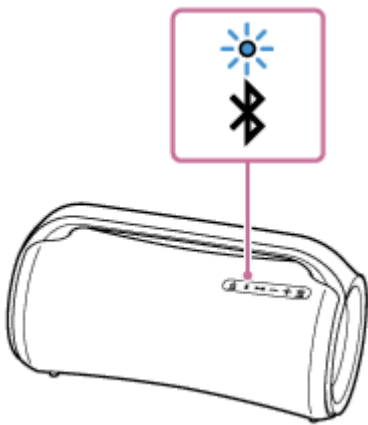

Nachdem Sie den Lautsprecher zum ersten Mal seit dem Kauf mit einem BLUETOOTH-Gerät koppeln oder die Lautsprecher initialisieren (der Lautsprecher hat keine Pairing-Informationen), schaltet der Lautsprecher automatisch auf Pairing-Modus, wenn er eingeschaltet ist. Gehen Sie zu Schritt 4 weiter.

Wenn die Anzeige langsam blinkt

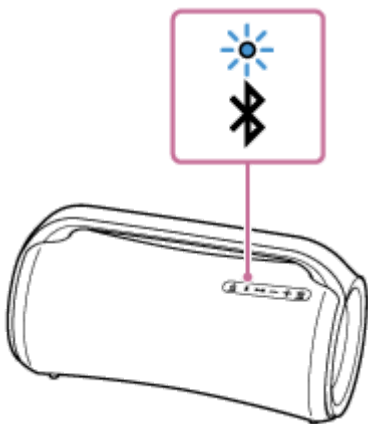

Der Lautsprecher sucht nach BLUETOOTH-Verbindungen.

- Um den Lautsprecher mit einem zweiten oder nachfolgenden BLUETOOTH-Gerät zu koppeln (wenn der Lautsprecher Pairing-Informationen von anderen BLUETOOTH-Geräten hat), gehen zu Schritt 3.
- Um den Lautsprecher wieder mit einem der BLUETOOTH-Geräte zu verbinden, die zuvor mit dem Lautsprecher gekoppelt wurden, fahren Sie mit Schritt 4 fort.
Je nach BLUETOOTH-Gerät kann der Lautsprecher direkt nach dem Einschalten wieder mit dem Gerät verbunden werden. Einzelheiten siehe mit Ihrem BLUETOOTH-Gerät mitgelieferte Bedienungsanleitung.

Wenn die Anzeige weiter leuchtet

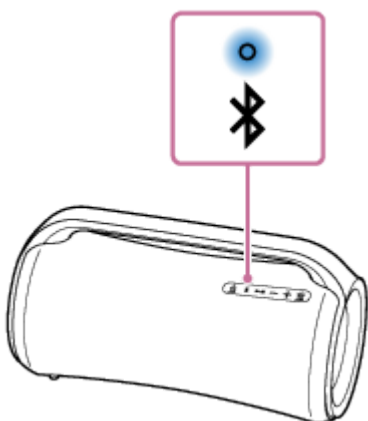

Der Lautsprecher ist bereits mit einem der BLUETOOTH-Geräte verbunden.

Um den Lautsprecher mit einem anderen BLUETOOTH-Gerät zu verbinden, führen Sie eine der folgenden Aktionen durch:

- Um den Lautsprecher mit einem zweiten oder nachfolgenden BLUETOOTH-Gerät zu koppeln (wenn der Lautsprecher Pairing-Informationen von anderen BLUETOOTH-Geräten hat), gehen zu Schritt 3.
- Um den Lautsprecher wieder mit einem der BLUETOOTH-Geräte zu verbinden, die zuvor mit dem Lautsprecher gekoppelt wurden, fahren Sie mit Schritt 4 fort.

3 Drücken Sie die (BLUETOOTH)-Taste.

Sie hören die Sprachführung (BLUETOOTH pairing (BLUETOOTH-Pairing)) vom Lautsprecher und die  (BLUETOOTH)-Anzeige beginnt doppelt zu blinken (Pairing-Modus).

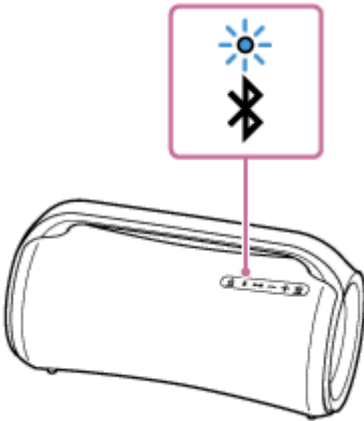

4 Wecken Sie den Computer auf, wenn sich der Computer im Bereitschafts- (Energiesparen) oder Ruhemodus befindet.

5 Registrieren Sie den Lautsprecher auf dem Computer.

Für Windows 10

1. Klicken Sie auf die Schaltfläche [Start] und dann auf [Settings].
2. Klicken Sie auf [Devices].

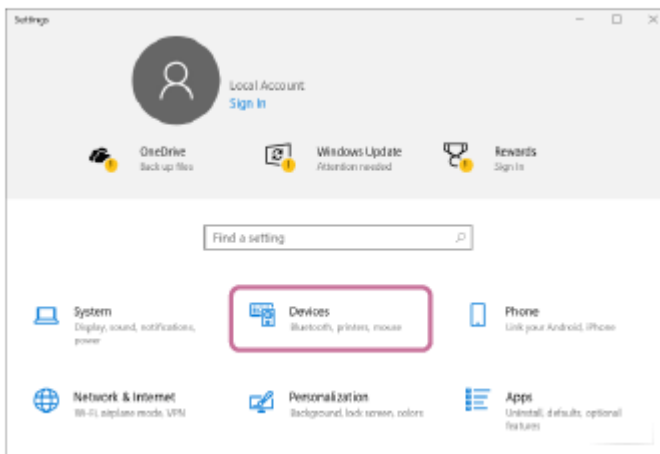

3. Klicken Sie auf die Registerkarte [Bluetooth & other devices], klicken Sie auf den Schalter [Bluetooth], um die BLUETOOTH-Funktion einzuschalten, und klicken Sie dann auf [Add Bluetooth or other device].

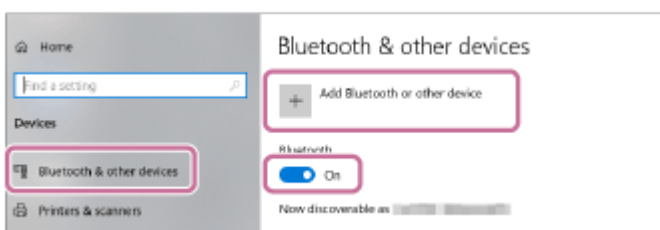

4. Klicken Sie auf [Bluetooth].

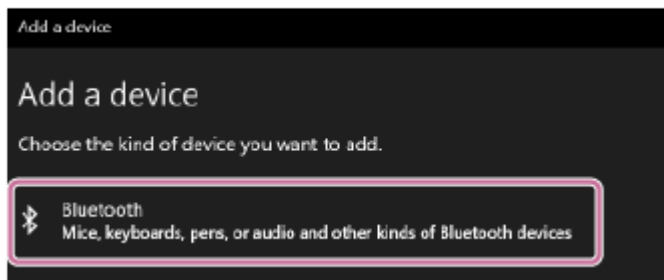

5. Wählen Sie [SRS-XG500].

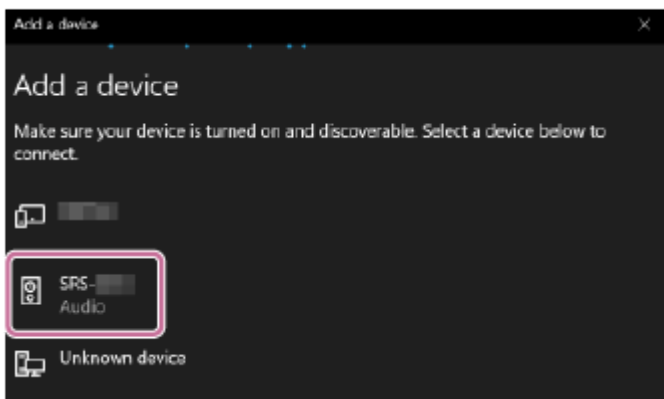

Wenn ein Passkey* erforderlich ist, geben Sie „0000“ ein.

Wenn [SRS-XG500] nicht erscheint, wiederholen Sie das Verfahren ab Schritt 3 .

* Der Passkey kann auch „Passcode“, „PIN-Code“, „PIN-Nummer“ oder „Passwort“ genannt werden.

6. Nach dem Pairing wird die BLUETOOTH-Verbindung automatisch hergestellt, und [Connected music] oder [Connected voice, music] wird auf dem Bildschirm angezeigt. Gehen Sie zu Schritt 6 weiter.

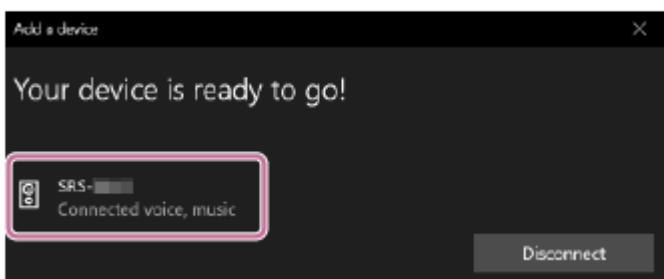

Für Windows 8.1

1. Klicken Sie mit der rechten Maustaste auf [Start], und klicken Sie dann auf [Control Panel].
Wenn [All Control Panel Items] angezeigt wird, wählen Sie [Devices and Printers].
Wenn der Bildschirm [Control Panel] anstelle von [All Control Panel Items] erscheint, wählen Sie [Large icons] oder [Small icons] aus dem Menü [View by] oben rechts im Bildschirm.
2. Klicken Sie auf [Add a device].

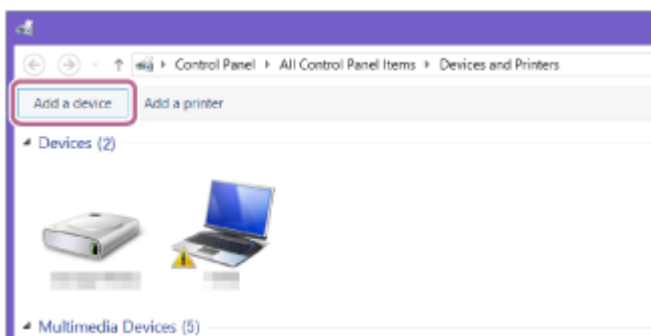

3. Wählen Sie [SRS-XG500] und klicken Sie auf [Next].

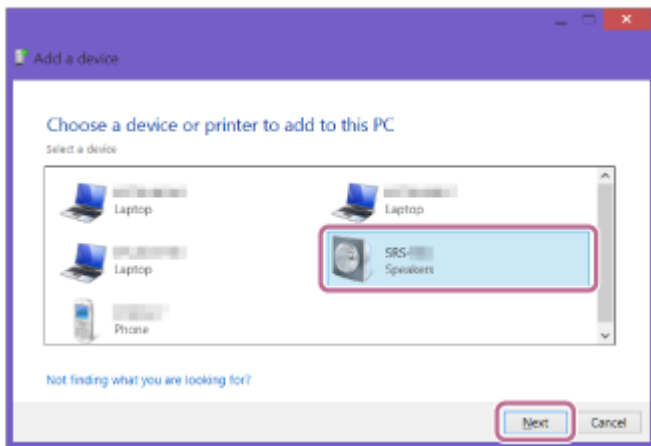

Wenn ein Passkey* erforderlich ist, geben Sie „0000“ ein.

Wenn [SRS-XG500] nicht erscheint, wiederholen Sie das Verfahren ab Schritt 3 .

* Der Passkey kann auch „Passcode“, „PIN-Code“, „PIN-Nummer“ oder „Passwort“ genannt werden.

4. Wenn der folgende Bildschirm angezeigt wird, klicken Sie auf [Close].
Der Computer beginnt mit der Installation des Treibers.

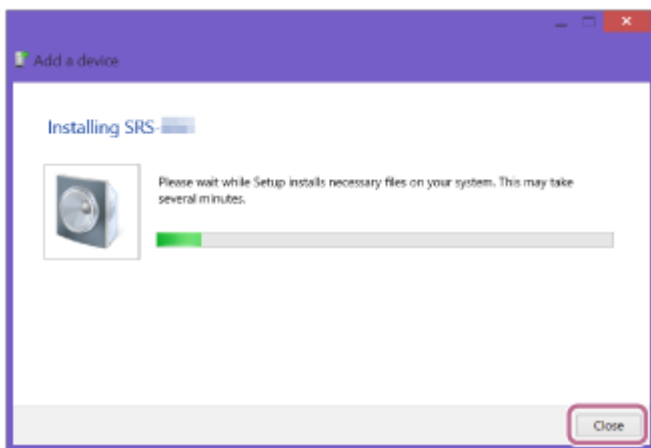

Die Markierung „Ⓢ“ erscheint unten links vom Symbol [SRS-XG500] während der Installation. Wenn die Markierung „Ⓢ“ verschwindet, ist die Treiberinstallation abgeschlossen. Gehen Sie zu Schritt 5 -5 weiter.

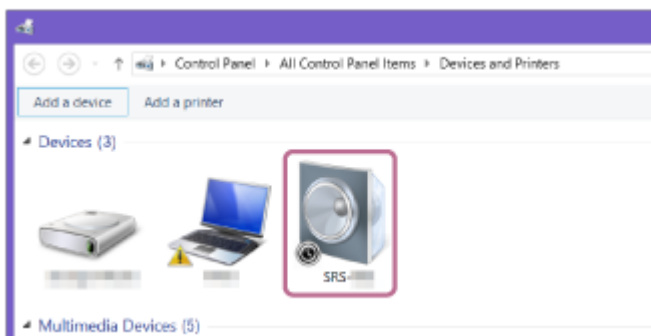

Je nach dem Computer kann die Installation einige Zeit in Anspruch nehmen. Wenn die Installation zu lange dauert, kann die Auto Standby-Funktion des Lautsprechers bewirken, dass er automatisch ausschaltet. Wenn dies passiert, schalten Sie den Lautsprecher erneut ein.

5. Klicken Sie mit der rechten Maustaste auf [SRS-XG500] in [Devices] und wählen Sie [Sound settings] aus dem erscheinenden Menü.

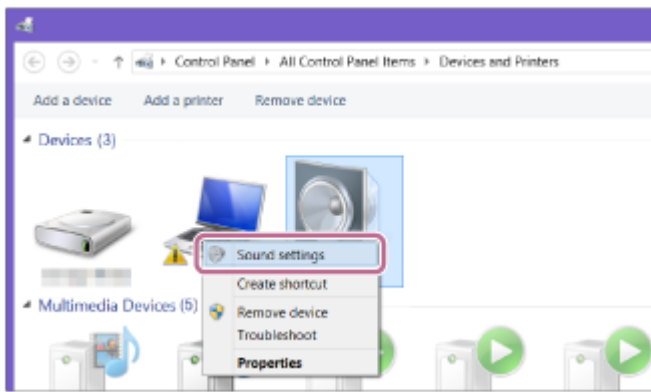

6. Bestätigen Sie [SRS-XG500 Stereo] im Bildschirm [Sound].

- Wenn ein Häkchen (grün) bei [SRS-XG500 Stereo] gesetzt ist, gehen Sie zu Schritt 6.

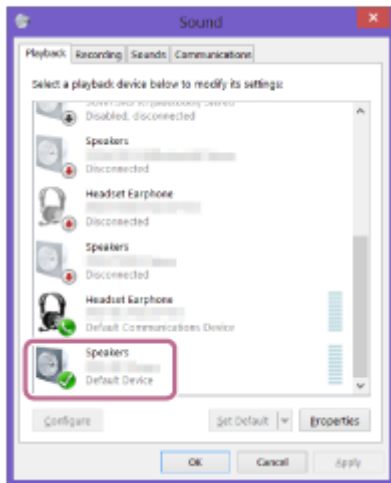

- Wenn kein Häkchen (grün) bei [SRS-XG500 Stereo] gesetzt ist, gehen Sie zu Schritt 5-7.
- Wenn [SRS-XG500 Stereo] nicht erscheint, klicken Sie mit der rechten Maustaste auf den [Sound]-Bildschirm, und wählen Sie [Show Disabled Devices] aus dem erscheinenden Menü. Dann gehen Sie zu Schritt 5-7 weiter.

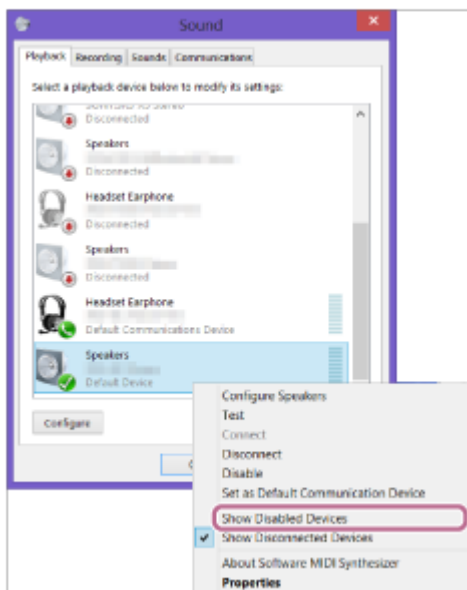

7. Klicken Sie mit der rechten Maustaste auf [SRS-XG500 Stereo] und wählen Sie [Connect] aus dem erscheinenden Menü.

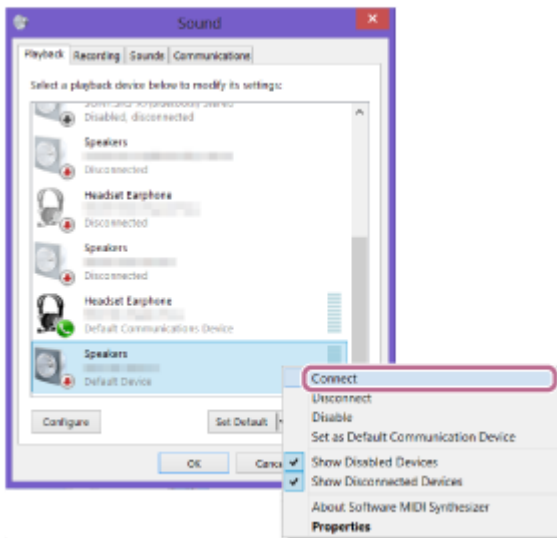

Wenn der Lautsprecher angeschlossen ist, erscheint ein Häkchen bei [SRS-XG500 Stereo] im Bildschirm [Sound]. Gehen Sie zu Schritt **6** weiter.

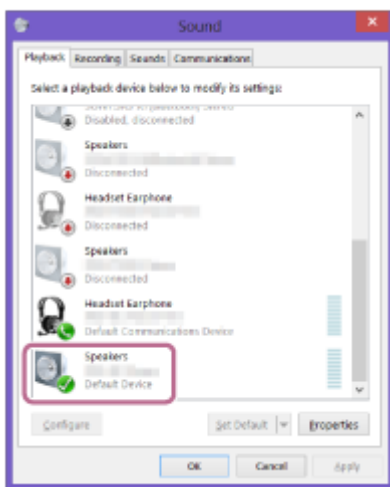

Wenn Sie nicht auf [Connect] für [SRS-XG500 Stereo] klicken können, wählen Sie [Disable] für das [Default Device], das momentan mit einem Häkchen (grün) markiert ist.

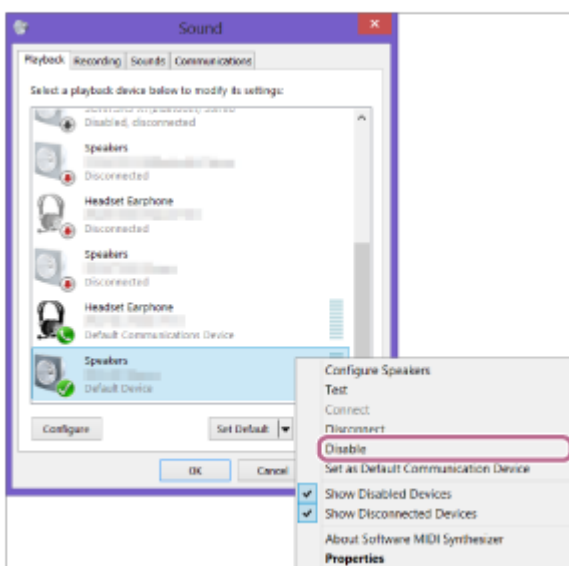

6 Folgen Sie den Anweisungen auf dem Bildschirm, um eine BLUETOOTH-Verbindung herzustellen.

Wenn die BLUETOOTH-Verbindung hergestellt wird, hören Sie die Sprachführung (BLUETOOTH connected (BLUETOOTH verbunden)) vom Lautsprecher, und die Aktivität der  (BLUETOOTH)-Anzeige schaltet von blinkendem auf ständig leuchtenden Zustand um.

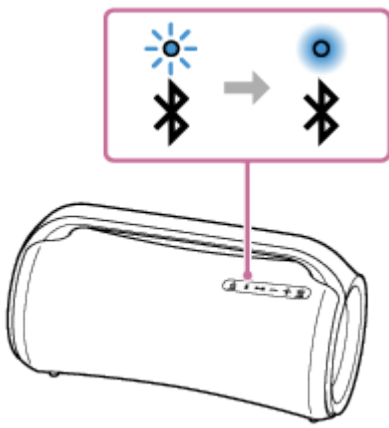

Wenn der Verbindungsversuch fehlschlägt, wiederholen Sie den Vorgang ab Schritt 3 .

Tip

- Die obigen Anweisungen auf dem Computer sind als Beispiel angegeben. Einzelheiten siehe mit Ihrem Computer mitgelieferte Bedienungsanleitung. Außerdem können nicht alle Computer getestet und für kompatibel mit dem obigen Verfahren befunden werden, und das Verfahren ist nicht auf selbstgebaute Computer anwendbar.
- Der Lautsprecher ist in der Lage, bis zu 2 BLUETOOTH-Geräte gleichzeitig verbunden zu halten. Wenn die Wiedergabe auf einem Gerät beginnt, während die Musikwiedergabe auf dem anderen Gerät läuft, schaltet der Lautsprecher die Audioquelle von letzterem auf ersteres um und beginnt mit der Tonausgabe vom umgeschalteten Quellgerät (Mehrfachgeräte-Verbindung).

Hinweis

- Der Pairing-Modus des Sprechers wird nach etwa 5 Minuten aufgehoben, und die  (BLUETOOTH)-Anzeige blinkt langsam. Wenn jedoch der Lautsprecher keine Pairing-Informationen hat, wie werkseitige Einstellungen, wird der Pairing-Modus nicht freigegeben. Wenn der Pairing-Modus vor Beendigung des Vorgangs aufgehoben wird, wiederholen Sie ab Schritt 3 .
- Sobald BLUETOOTH-Geräte gekoppelt sind, ist es nicht nötig, das Pairing erneut auszuführen, ausgenommen in den folgenden Fällen:
 - Pairing-Informationen wurden nach Reparatur usw. gelöscht.
 - Der Lautsprecher ist bereits mit 8 Geräten gekoppelt und ein weiteres Gerät soll gekoppelt werden.
Der Lautsprecher kann mit bis zu 8 Geräten gekoppelt werden. Wenn ein neues Gerät gekoppelt werden soll, nachdem bereits 8 Geräte gekoppelt wurden, wird das zuerst gekoppelte Gerät durch das neue ersetzt.
 - Die Pairing-Informationen mit dem Lautsprecher wurden von dem BLUETOOTH-Gerät gelöscht.
 - Der Lautsprecher wird initialisiert.
Alle Pairing-Informationen werden gelöscht. Wenn Sie den Lautsprecher initialisieren, kann er nicht in der Lage sein, die Verbindung mit Ihrem Computer herzustellen. In diesem Fall löschen Sie die Pairing-Informationen des Lautsprechers auf Ihrem Computer, und führen Sie dann den Pairing-Vorgang erneut aus.
- Der Lautsprecher kann mit mehreren Geräten gekoppelt werden, kann aber nur Musik von einem gekoppelten Gerät zur Zeit abspielen.
- Der Passkey des Lautsprechers ist „0000“. Wenn ein anderer Passkey als „0000“ auf dem BLUETOOTH-Gerät eingestellt ist, kann Pairing nicht mit dem Lautsprecher ausgeführt werden.
- Bei Verwendung der Funktion Stereopaar oder der Funktion Partyverbindung können Sie die Mehrfachgeräte-Verbindung nicht verwenden.

Verwandtes Thema

- [Hören von Musik von einem Gerät über BLUETOOTH-Verbindung](#)
- [Beenden der BLUETOOTH-Verbindung \(nach Verwendung\)](#)

- Umschalten der gleichzeitig verbundenen BLUETOOTH-Geräte (Mehrfachgeräte-Verbindung)

5-027-163-31(4) Copyright 2021 Sony Corporation

Kabelloser Lautsprecher
SRS-XG500

Verbinden mit einem Computer über eine BLUETOOTH-Verbindung (Mac)

Pairing ist das Verfahren zum gegenseitigen Registrieren der Informationen von BLUETOOTH-Geräten, um sie drahtlos zu verbinden.

Es ist notwendig, ein Gerät mit dem Lautsprecher zu koppeln, um eine BLUETOOTH-Verbindung zum ersten Mal herzustellen. Führen Sie das gleiche Verfahren aus, um Pairing mit anderen Geräten auszuführen.

Unterstützte Betriebssysteme

macOS Catalina (Version 10.15)

Führen Sie zuerst Folgendes aus.

- Stellen Sie Ihren Computer innerhalb von 1 m vom Lautsprecher auf.
- Verbinden Sie den Lautsprecher über das mitgelieferte Netzteil und Netzkabel (Stromkabel) mit einer Steckdose. Oder laden Sie den eingebauten Akku ausreichend auf.
- Beziehen Sie sich auf die mit dem Computer mitgelieferte Bedienungsanleitung.
- Um plötzliche Lautstärkespitzen vom Lautsprecher zu vermeiden, stellen Sie die Lautstärke des BLUETOOTH-Geräts und des Lautsprechers niedriger ein oder stoppen Sie die Musikwiedergabe.
- Schalten Sie abhängig von Ihrem Computer den eingebauten BLUETOOTH-Adapter ein. Wenn Sie nicht wissen, wie der BLUETOOTH-Adapter eingeschaltet wird oder ob Ihr Computer den eingebauten BLUETOOTH-Adapter hat, beziehen Sie sich auf die Bedienungsanleitung Ihres Computers.
- Schalten Sie den Lautsprecher Ihres Computers ein. Wenn der Lautsprecher Ihres Computers auf  (Stumm) gestellt ist, wird kein Klang vom BLUETOOTH-Lautsprecher ausgegeben.
 - Wenn der Lautsprecher Ihres Computers eingeschaltet ist:



1 Schalten Sie den Lautsprecher ein.

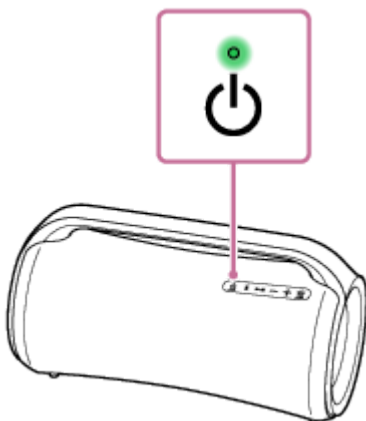

2 Prüfen Sie die (BLUETOOTH)-Anzeige auf Aktivität.

Wenn die Anzeige doppelt blinkt

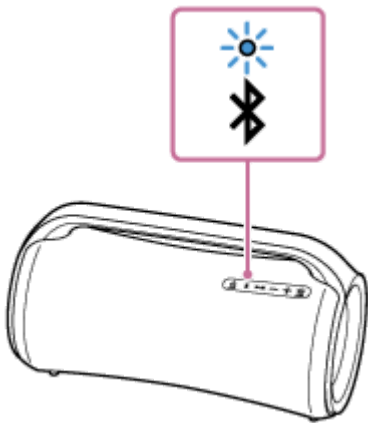

Nachdem Sie den Lautsprecher zum ersten Mal seit dem Kauf mit einem BLUETOOTH-Gerät koppeln oder die Lautsprecher initialisieren (der Lautsprecher hat keine Pairing-Informationen), schaltet der Lautsprecher automatisch auf Pairing-Modus, wenn er eingeschaltet ist. Gehen Sie zu Schritt **4** weiter.

Wenn die Anzeige langsam blinkt

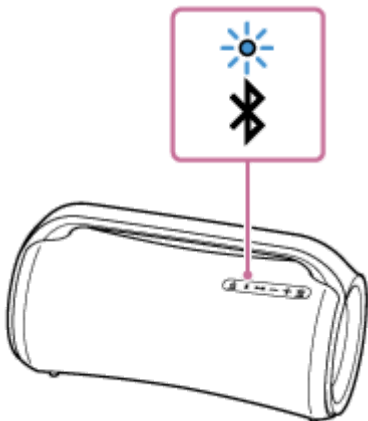

Der Lautsprecher sucht nach BLUETOOTH-Verbindungen.

- Um den Lautsprecher mit einem zweiten oder nachfolgenden BLUETOOTH-Gerät zu koppeln (wenn der Lautsprecher Pairing-Informationen von anderen BLUETOOTH-Geräten hat), gehen zu Schritt **3**.
- Um den Lautsprecher wieder mit einem der BLUETOOTH-Geräte zu verbinden, die zuvor mit dem Lautsprecher gekoppelt wurden, fahren Sie mit Schritt **4** fort.
Je nach BLUETOOTH-Gerät kann der Lautsprecher direkt nach dem Einschalten wieder mit dem Gerät verbunden werden. Einzelheiten siehe mit Ihrem BLUETOOTH-Gerät mitgelieferte Bedienungsanleitung.

Wenn die Anzeige weiter leuchtet

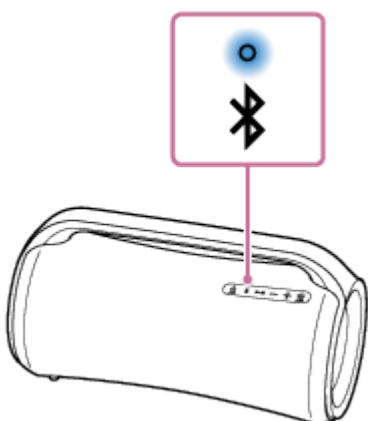

Der Lautsprecher ist bereits mit einem der BLUETOOTH-Geräte verbunden.

Um den Lautsprecher mit einem anderen BLUETOOTH-Gerät zu verbinden, führen Sie eine der folgenden Aktionen durch:

- Um den Lautsprecher mit einem zweiten oder nachfolgenden BLUETOOTH-Gerät zu koppeln (wenn der Lautsprecher Pairing-Informationen von anderen BLUETOOTH-Geräten hat), gehen zu Schritt **3**.
- Um den Lautsprecher wieder mit einem der BLUETOOTH-Geräte zu verbinden, die zuvor mit dem Lautsprecher gekoppelt wurden, fahren Sie mit Schritt **4** fort.

3 Drücken Sie die (BLUETOOTH)-Taste.

Sie hören die Sprachführung (BLUETOOTH pairing (BLUETOOTH-Pairing)) vom Lautsprecher und die  (BLUETOOTH)-Anzeige beginnt doppelt zu blinken (Pairing-Modus).

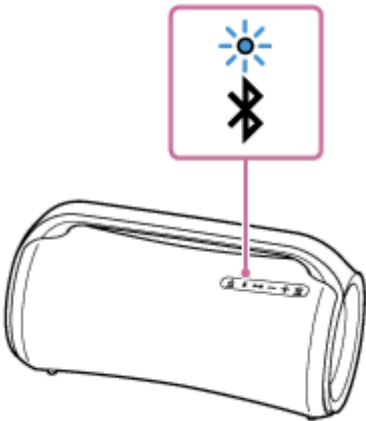

4 Suchen Sie den Lautsprecher auf dem Computer.

1. Klicken Sie auf [ (System Preferences)] - [Bluetooth] in der Taskleiste rechts unten auf dem Bildschirm.



2. Wählen Sie [SRS-XG500] im Bluetooth-Bildschirm, und klicken Sie dann auf [Pair].

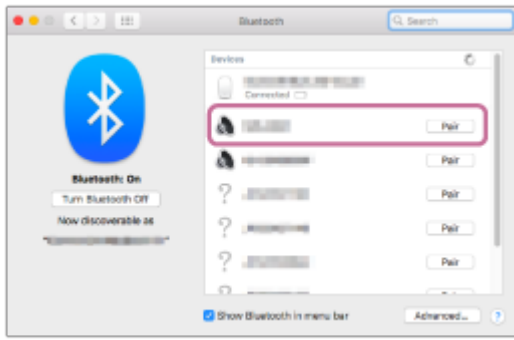

5 Folgen Sie den Anweisungen auf dem Bildschirm, um eine BLUETOOTH-Verbindung herzustellen.

Wenn die BLUETOOTH-Verbindung hergestellt wird, hören Sie die Sprachführung (BLUETOOTH connected (BLUETOOTH verbunden)) vom Lautsprecher, und die Aktivität der  (BLUETOOTH)-Anzeige schaltet von blinkendem auf ständig leuchtendem Zustand um.

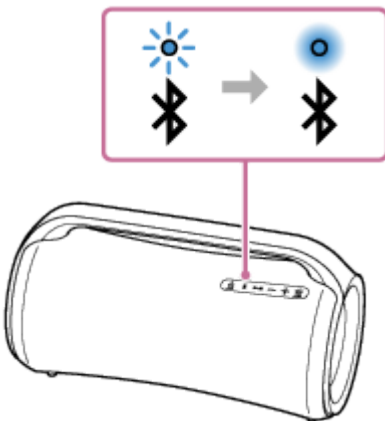

Wenn der Verbindungsversuch fehlschlägt, wiederholen Sie den Vorgang ab Schritt **3**.

6 Klicken Sie auf das Lautsprecher-Symbol oben rechts auf dem Bildschirm und wählen Sie [SRS-XG500] unter [Output Device].

Sie können auf Ihrem Computer gespeicherte Musik usw. wiedergeben.

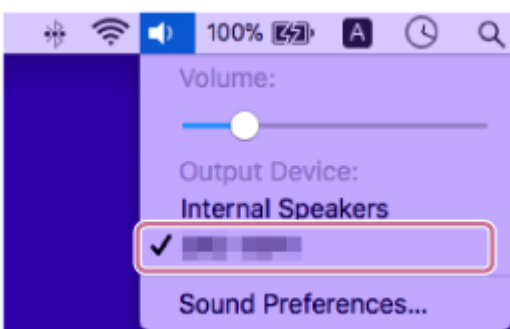

Tipp

- Die obigen Anweisungen auf dem Computer sind als Beispiel angegeben. Einzelheiten siehe mit Ihrem Computer mitgelieferte Bedienungsanleitung. Außerdem können nicht alle Computer getestet und für kompatibel mit dem obigen Verfahren befunden werden, und das Verfahren ist nicht auf selbstgebaute Computer anwendbar.
- Der Lautsprecher ist in der Lage, bis zu 2 BLUETOOTH-Geräte gleichzeitig verbunden zu halten. Wenn die Wiedergabe auf einem Gerät beginnt, während die Musikwiedergabe auf dem anderen Gerät läuft, schaltet der Lautsprecher die Audioquelle von letzterem auf ersteres um und beginnt mit der Tonausgabe vom umgeschalteten Quellgerät (Mehrfachgeräte-Verbindung).

Hinweis

- Der Pairing-Modus des Sprechers wird nach etwa 5 Minuten aufgehoben, und die  (BLUETOOTH)-Anzeige blinkt langsam. Wenn jedoch der Lautsprecher keine Pairing-Informationen hat, wie werkseitige Einstellungen, wird der Pairing-Modus nicht freigegeben. Wenn der Pairing-Modus vor Beendigung des Vorgangs aufgehoben wird, wiederholen Sie ab Schritt **3**.
- Sobald BLUETOOTH-Geräte gekoppelt sind, ist es nicht nötig, das Pairing erneut auszuführen, ausgenommen in den folgenden Fällen:
 - Pairing-Informationen wurden nach Reparatur usw. gelöscht.
 - Der Lautsprecher ist bereits mit 8 Geräten gekoppelt und ein weiteres Gerät soll gekoppelt werden. Der Lautsprecher kann mit bis zu 8 Geräten gekoppelt werden. Wenn ein neues Gerät gekoppelt werden soll, nachdem bereits 8 Geräte gekoppelt wurden, wird das zuerst gekoppelte Gerät durch das neue ersetzt.
 - Die Pairing-Informationen mit dem Lautsprecher wurden von dem BLUETOOTH-Gerät gelöscht.
 - Der Lautsprecher wird initialisiert. Alle Pairing-Informationen werden gelöscht. Wenn Sie den Lautsprecher initialisieren, kann er nicht in der Lage sein, die Verbindung mit Ihrem Computer herzustellen. In diesem Fall löschen Sie die Pairing-Informationen des Lautsprechers auf Ihrem Computer, und führen Sie dann den Pairing-Vorgang erneut aus.
- Der Lautsprecher kann mit mehreren Geräten gekoppelt werden, kann aber nur Musik von einem gekoppelten Gerät zur Zeit abspielen.
- Der Passkey des Lautsprechers ist „0000“. Wenn ein anderer Passkey als „0000“ auf dem BLUETOOTH-Gerät eingestellt ist, kann Pairing nicht mit dem Lautsprecher ausgeführt werden.
- Bei Verwendung der Funktion Stereopaar oder der Funktion Partyverbindung können Sie die Mehrfachgeräte-Verbindung nicht verwenden.

Verwandtes Thema

- [Hören von Musik von einem Gerät über BLUETOOTH-Verbindung](#)
- [Beenden der BLUETOOTH-Verbindung \(nach Verwendung\)](#)
- [Umschalten der gleichzeitig verbundenen BLUETOOTH-Geräte \(Mehrfachgeräte-Verbindung\)](#)

Kabelloser Lautsprecher
SRS-XG500

Wiedergeben von Musik auf einem USB-Gerät

Der Lautsprecher unterstützt die folgenden Audiodateiformate.

- MP3: Dateierweiterung [.mp3]
- WMA: Dateierweiterung [.wma]
- WAV: Dateierweiterung [.wav]

1 Schließen Sie ein USB-Gerät an den PLAY/CHARGE-Anschluss (USB1) an.

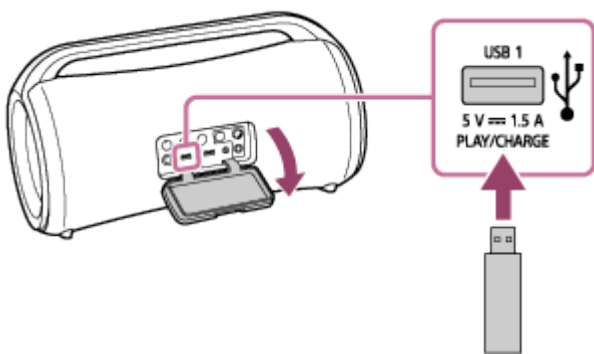

2 Drücken Sie die ►|| (Wiedergabe)-Taste, um die Wiedergabe zu starten.

Sie können „Sony | Music Center“ für Wiedergabebetrieb oder mühelose Musikauswahl aus der Musikliste auf dem USB-Gerät verwenden.

Mit der Taste am Lautsprecher können Sie auch die folgenden Vorgänge ausführen.

- Pausieren der Wiedergabe
Während die Wiedergabe läuft, drücken Sie die ►|| (Wiedergabe)-Taste. Zum Neustarten der Wiedergabe drücken Sie die Taste erneut.
- Springen zum nächsten Titel
Während die Wiedergabe läuft, drücken Sie die ►|| (Wiedergabe)-Taste zweimal schnell nacheinander.
- Springen zum Anfang des laufenden oder vorherigen Titels
Während die Wiedergabe läuft, drücken Sie die ►|| (Wiedergabe)-Taste 3 Mal schnell nacheinander.

3 Betätigen Sie die +/- (Lautstärke)-Tasten zum Anpassen der Lautstärke.

Hinweis

- Der Lautsprecher kann Audiodateien auf dem USB-Gerät im folgenden Fall nicht wiedergeben:
 - Die Gesamtzahl der Audiodateien auf dem angeschlossenen USB-Gerät 2 000 überschreitet.
 - Die Anzahl der Ordner auf dem angeschlossenen USB-Gerät überschreitet 300, einschließlich des „ROOT“-Ordners und leerer Ordner.
 Die obigen Zahlen können je nach der Datei- und Ordnerstruktur unterschiedlich sein. Auf dem USB-Gerät, das Audiodateien enthält, speichern Sie nicht Dateien verschiedener Typen oder unnötige Ordner.

- Der Lautsprecher ist in der Lage, Audiodateien abzuspielen, die in Unter-Ordern bis zur 8. Ebene enthalten sind.
- Ordner, die keine Audiodateien enthalten, werden bei der Wiedergabe übersprungen.
- Wenn der tatsächliche Inhalt einer Datei mit der unterstützten Dateierweiterung nicht dem entspricht, was er sein sollte, kann die Wiedergabe der Datei dazu führen, dass der Lautsprecher Geräusche abgibt oder eine Fehlfunktion aufweist.
- Während ein USB-Gerät am PLAY/CHARGE-Anschluss (USB1) angeschlossen ist, erhält die Audioausgabe über den USB-Anschluss Vorrang, und Audioausgaben vom BLUETOOTH-Gerät und dem an die AUDIO IN-Buchse angeschlossenen Gerät sind deaktiviert. Je nach dem Status der BLUETOOTH-Verbindung leuchtet oder blinkt die  (BLUETOOTH)-Anzeige in Blau. Dies weist jedoch nicht auf eine Fehlfunktion hin.
- Während am Lautsprecher ein USB-Gerät angeschlossen ist, können Sie weiterhin Musik von dem BLUETOOTH-Gerät hören, das über eine BLUETOOTH-Verbindung angeschlossen ist oder von dem Gerät, das an die AUDIO IN Buchse angeschlossen ist, indem zum Beispiel [My Library] in „Sony | Music Center“ gewählt wird.

Verwandtes Thema

- [Verbinden mit einem USB-Gerät](#)

5-027-163-31(4) Copyright 2021 Sony Corporation

Kabelloser Lautsprecher
SRS-XG500

Hören von Musik von einem Gerät über BLUETOOTH-Verbindung

Sie können Musik von einem BLUETOOTH-Gerät genießen und es mit dem Lautsprecher über BLUETOOTH-Verbindung bedienen, wenn es die folgenden BLUETOOTH-Profile unterstützt.

A2DP (Advanced Audio Distribution Profile)

Ermöglicht es Ihnen, qualitativ hochwertige Audio-Inhalte drahtlos zu genießen.

AVRCP (Audio Video Remote Control Profile)

Ermöglicht es Ihnen, die Lautstärke anzupassen und Bedienung zum Abspielen, Pausieren oder Springen zum nächsten/aktuellen Titel auszuführen.

Die Bedienungen können je nach dem BLUETOOTH-Gerät unterschiedlich sein. Schlagen Sie dazu auch in der Bedienungsanleitung des BLUETOOTH-Geräts nach.

Hinweis

- Vergewissern Sie sich vorher, dass die Lautstärke auf dem BLUETOOTH-Gerät und Lautsprecher auf einen moderaten Pegel eingestellt ist, um plötzliche laute Tonausgabe vom Lautsprecher zu vermeiden.
Je nach dem BLUETOOTH-Gerät kann Anpassen der Lautstärke des Lautsprechers nicht immer auf dem BLUETOOTH-Gerät möglich sein, während die Wiedergabe auf dem Gerät gestoppt/pausiert ist.

1 Wenn ein USB-Gerät oder ein Audiokabel an den PLAY/CHARGE-Anschluss (USB1) oder an die AUDIO IN-Buchse angeschlossen ist, trennen Sie das Gerät bzw. das Kabel ab.

Während ein USB-Gerät oder ein Audiokabel an den PLAY/CHARGE-Anschluss (USB1) oder an die AUDIO IN-Buchse angeschlossen ist, hören Sie keine Musik von einem BLUETOOTH-Gerät.

2 Verbinden Sie den Lautsprecher mit dem BLUETOOTH-Gerät.

Wenn die BLUETOOTH-Verbindung hergestellt wird, hören Sie die Sprachführung (BLUETOOTH connected (BLUETOOTH verbunden)) vom Lautsprecher, und die Aktivität der  (BLUETOOTH)-Anzeige schaltet von blinkendem auf ständig leuchtendem Zustand um.

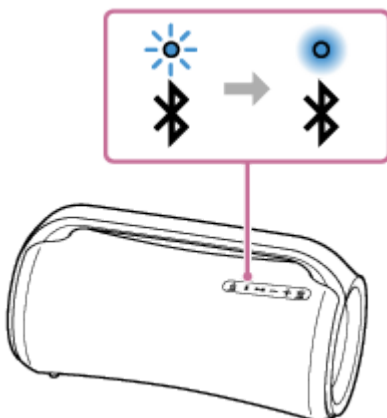

3 Starten Sie die Wiedergabe auf dem BLUETOOTH-Gerät.

4 Passen Sie die Lautstärke durch Drücken der -/+ (Lautstärke)-Taste am Lautsprecher oder Bedienung am BLUETOOTH-Gerät an.

Wenn Sie die -/+ (Lautstärke)-Tasten am Lautsprecher drücken oder die Lautstärke am BLUETOOTH-Gerät anpassen, blinkt die ⏻ (Strom)-Anzeige einmal oder 3 Mal.

Je nach dem BLUETOOTH-Gerät, das Sie verwenden, blinkt die ⏻ (Strom)-Anzeige am Lautsprecher möglicherweise nicht, auch wenn Sie die Lautstärke am BLUETOOTH-Gerät einstellen.

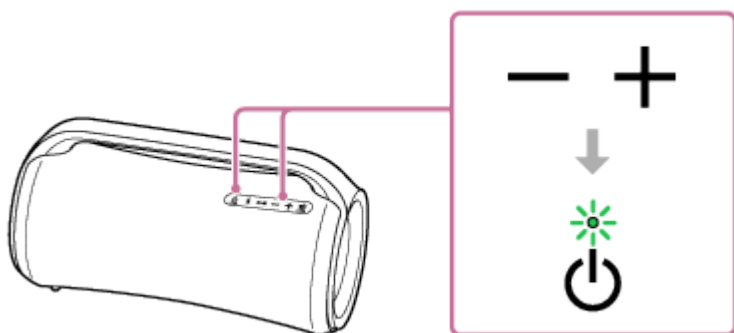

Während der Wiedergabe können Sie die Tasten auf dem Lautsprecher für folgende Vorgänge benutzen.

Pause

Drücken Sie die ▶|| (Wiedergabe)-Taste während der Wiedergabe, um auf Pause zu schalten. Drücken Sie die Taste erneut, um die Pause aufzuheben.

Springen zum Anfang des nächsten Titels

Drücken Sie die ▶|| (Wiedergabe)-Taste zweimal schnell während der Wiedergabe.

Springen zum Anfang des laufenden oder vorherigen Titels *

Drücken Sie die ▶|| (Wiedergabe)-Taste 3 Mal schnell während der Wiedergabe.

* Die Bedienungen sind unterschiedlich, je nach dem verwendeten BLUETOOTH-Gerät.

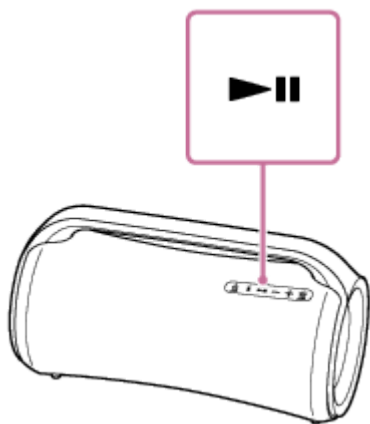

Tipp

- Wenn Sie die Lautstärke auf maximalen oder minimalen Pegel am Lautsprecher einstellen, blinkt die ⏻ (Strom)-Anzeige 3 Mal.

Hinweis

- Bei Apple iOS -Geräten ist der Lautsprecher mit iOS 10.0 oder höher kompatibel. Eine BLUETOOTH-Verbindung ist nicht auf denn Geräten mit iOS 9.x oder niedriger verfügbar.
- Wenn die Kommunikationsbedingungen schlecht sind, kann das BLUETOOTH-Gerät falsch auf die Bedienungen am Lautsprecher reagieren.
- Während die Musikwiedergabe auf einem BLUETOOTH-Gerät läuft, schließen Sie kein Gerät an den PLAY/CHARGE-Anschluss (USB1) oder an die AUDIO IN-Buchse an. Durch Anschließen des Geräts an den PLAY/CHARGE-Anschluss (USB1) oder an die AUDIO IN-Buchse wird der Lautsprecher automatisch auf USB-Modus oder auf AUDIO IN-Modus gestellt, und Sie hören keine Musik von einem BLUETOOTH-Gerät.

- Während am Lautsprecher ein Gerät am PLAY/CHARGE-Anschluss (USB1) oder an der AUDIO IN-Buchse angeschlossen ist, können Sie weiterhin Musik von dem BLUETOOTH-Gerät hören, das über eine BLUETOOTH-Verbindung angeschlossen ist, indem Sie zum Beispiel, [My Library] am „Sony | Music Center“ wählen .
- Bei Verwendung an einem Ort mit hoher Temperatur kann die Lautstärke abnehmen, um den eingebauten Akku zu schonen.
- Wenn der eingebaute Akku schwach ist, sinkt die maximale Ausgangsleistung des Lautsprechers.
- Je nach dem BLUETOOTH-Gerät kann es erforderlich sein, die Lautstärke anzupassen oder die Audioausgabe am angeschlossenen Gerät zu ändern.
- Rauschen oder Klängaussetzer können auftreten, je nach dem mit dem Lautsprecher verbundenen BLUETOOTH-Gerät, der Kommunikationsumgebung oder der Verwendungsumgebung.

Verwandtes Thema

- [Beenden der BLUETOOTH-Verbindung \(nach Verwendung\)](#)
- [Laden des Lautsprechers](#)

5-027-163-31(4) Copyright 2021 Sony Corporation

Kabelloser Lautsprecher
SRS-XG500

Wählen von Wiedergabequalität für BLUETOOTH-Audio-Streaming (Codec)

Die Modi „Vorrang für Klangqualität“ und „Vorrang für gute Verbindung“ sind als Optionen für die Wiedergabequalität von BLUETOOTH-Audio-Streaming verfügbar. „Vorrang für Klangqualität“ erlaubt die Wiedergabeeinstellungen von nicht nur SBC sondern auch AAC und LDAC, so dass Sie hohe Klangqualität über BLUETOOTH-Verbindung genießen können, während „Vorrang für gute Verbindung“ ein stabileres BLUETOOTH-Audio-Streaming erlaubt. „Vorrang für Klangqualität“ ist die Standardeinstellung.

Unterstützte Codecs

- Vorrang für Klangqualität (Standardeinstellung): Der optimale Codec wird automatisch unter AAC, LDAC und SBC gewählt.
- Vorrang für gute Verbindung: SBC wurde ausgewählt.





1 Verbinden Sie den Lautsprecher über das mitgelieferte Netzteil und Netzkabel (Stromkabel) mit einer Steckdose.

Hinweis

- Schalten Sie den Lautsprecher nicht ein. Stellen Sie vor dem Ändern der Klangqualität sicher, dass der Lautsprecher ausgeschaltet ist.

2 Ändern Sie die Klangqualität.

Wenn die Tasten am Lautsprecher verwendet werden

1. Während Sie die + (Lautstärke)-Taste halten, drücken Sie die  (BLUETOOTH)-Taste, bis die  (BLUETOOTH)-Anzeige in Blau blinkt.
Wenn die Einstellung zum Modus „Vorrang für gute Verbindung“ geändert wird, blinkt die  (BLUETOOTH)-Anzeige 3 Mal in Blau.
Wenn die Einstellung zum Modus „Vorrang für Klangqualität“ geändert wird, blinkt die  (BLUETOOTH)-Anzeige zweimal in Blau.

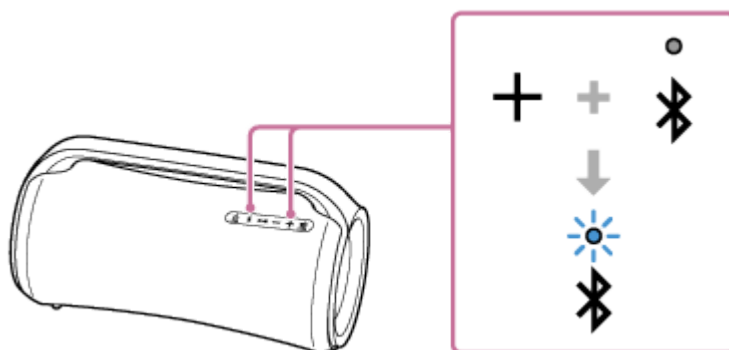

Bei der Verwendung von „Sony | Music Center“

1. Drücken Sie die  (Strom)-Taste, um den Lautsprecher einzuschalten.

Tipp

- Lautsprecherbedienungen mit „Sony | Music Center“ sind auch dann verfügbar, wenn der Lautsprecher mit Strom aus dem eingebauten Akku betrieben wird.

2. Koppeln Sie den Lautsprecher mit einem BLUETOOTH-Gerät wie einem Smartphone.
Wenn eine BLUETOOTH-Verbindung hergestellt wird, hören Sie die Sprachführung (BLUETOOTH connected (BLUETOOTH verbunden)) vom Lautsprecher.
3. Tippen Sie auf [Music Center] auf Ihrem Smartphone usw. zum Starten der Anwendung.



Music Center

4. Tippen Sie auf [SRS-XG500].
5. Tippen Sie auf [Settings] - [Other Settings] - [Bluetooth Connection Quality], und wählen Sie dann [Priority on Sound Quality] oder [Priority on Sound Connection] als Codec.

Hinweis

- Rauschen oder Klanguaussetzer können im Modus [Priority on Sound Quality] auftreten, je nach der Einstellung Ihres BLUETOOTH-Geräts und den Umgebungsbedingungen. Stellen Sie in diesem Fall den Lautsprecher auf den Modus [Priority on Sound Connection] um.

Verwandtes Thema

- [Verwendung der BLUETOOTH-Bereitschaftsfunktion](#)
- [Funktionen Ihres „Sony | Music Center“](#)

Kabelloser Lautsprecher
SRS-XG500

Beenden der BLUETOOTH-Verbindung (nach Verwendung)

Wenn Sie die Musikwiedergabe mit dem BLUETOOTH-Gerät beenden wollen, führen Sie eine der folgenden Aktionen aus, um die BLUETOOTH-Verbindung zu beenden.

Wenn die BLUETOOTH-Verbindung getrennt wird, hören Sie die Sprachführung (BLUETOOTH disconnected (BLUETOOTH abgetrennt)) vom Lautsprecher.

- Schalten Sie die BLUETOOTH-Funktion auf dem BLUETOOTH-Gerät aus.
Einzelheiten siehe mit dem Gerät mitgelieferte Bedienungsanleitung.
- Schalten Sie das BLUETOOTH-Gerät aus.
- Schalten Sie den Lautsprecher aus.

Tipp

- Wenn Sie bei Verwendung der Funktion Stereopaar einen Lautsprecher ausschalten, wird der andere Lautsprecher automatisch ausgeschaltet. Die BLUETOOTH-Verbindung zwischen den Geräten wird getrennt.
- Wenn Sie die Musikwiedergabe beenden, kann die BLUETOOTH-Verbindung ebenfalls automatisch beendet werden, je nach dem BLUETOOTH-Gerät.

Verwandtes Thema

- [Funktionen Ihres „Sony | Music Center“](#)
- [Auto Standby-Funktion](#)

Kabelloser Lautsprecher
SRS-XG500

Umschalten der gleichzeitig verbundenen BLUETOOTH-Geräte (Mehrfachgeräte-Verbindung)

Der Lautsprecher ist in der Lage, bis zu 2 BLUETOOTH-Geräte gleichzeitig verbunden zu halten. Wenn die Wiedergabe auf einem Gerät beginnt, während die Musikwiedergabe auf dem anderen Gerät läuft, schaltet der Lautsprecher die Audioquelle von letzterem auf ersteres um und beginnt mit der Tonausgabe vom umgeschalteten Quellgerät.

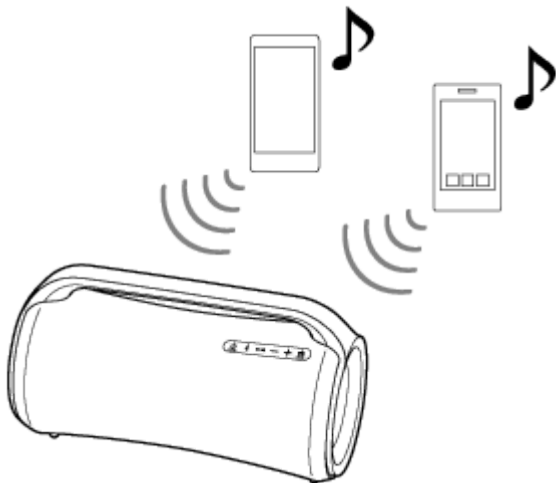

- Die Bedienungen können je nach dem BLUETOOTH-Gerät unterschiedlich sein. Außerdem kann es je nach der Kombination von Geräten nicht verbunden werden. Einzelheiten siehe mit dem Gerät mitgelieferte Bedienungsanleitung.

1 Drücken Sie die  (Strom)-Taste, um den Lautsprecher einzuschalten.

2 Koppeln Sie den Lautsprecher mit BLUETOOTH-Geräten wie Smartphones oder iPhone-Geräten.

Sie können bis zu 2 BLUETOOTH-Geräte gleichzeitig mit A2DP/AVRCP verbinden.

Wenn die BLUETOOTH-Verbindung hergestellt wird, hören Sie die Sprachführung (BLUETOOTH connected (BLUETOOTH verbunden)) vom Lautsprecher.

Hinweis

- Bei Verwendung der Funktion Stereopaar oder der Funktion Partyverbindung können Sie die Mehrfachgeräte-Verbindung nicht verwenden.
- Es eventuell nicht möglich, 2 BLUETOOTH-Verbindungen gleichzeitig herzustellen, je nach dem BLUETOOTH-Gerät.
- Sie können die Mehrfachgeräte-Verbindung nicht ausschalten.

Zum Trennen der Mehrfachgeräte-Verbindung

- Drücken Sie die  (Strom)-Taste, um den Lautsprecher auszuschalten.
- Wenn Sie die BLUETOOTH-Funktion am gewünschten BLUETOOTH-Gerät oder die Stromversorgung des Geräts ausschalten, hören Sie die Sprachführung (BLUETOOTH disconnected (BLUETOOTH abgetrennt)) vom Lautsprecher und die BLUETOOTH-Verbindung mit dem Lautsprecher wird getrennt.

Verwandtes Thema

- [Pairing und Verbindung mit BLUETOOTH®-Geräten](#)

5-027-163-31(4) Copyright 2021 Sony Corporation

Kabelloser Lautsprecher
SRS-XG500

Ein- oder Ausschalten der BLUETOOTH-Funktion



Sie können eine Verbindung mit dem Lautsprecher über ein gekoppeltes BLUETOOTH-Gerät herstellen, wenn die BLUETOOTH-Funktion eingeschaltet ist.

Zum Zeitpunkt des Kaufs ist diese Einstellung auf Ein gestellt.

- 1 Halten Sie die - (Lautstärke)-Taste und die  (BLUETOOTH)-Taste 5 Sekunden lang gedrückt.

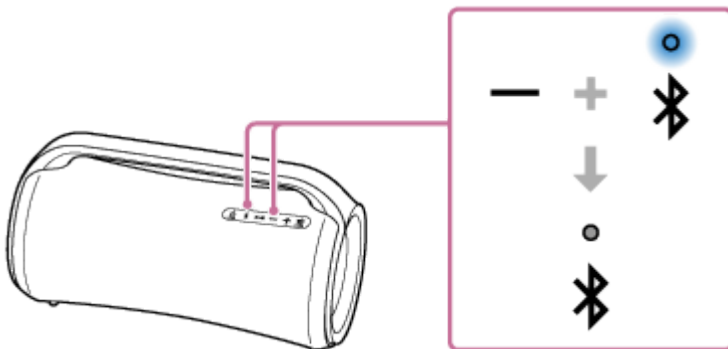
Die  (BLUETOOTH)-Anzeige erlischt, und die BLUETOOTH-Funktion wird ausgeschaltet.



Wenn Sie die - (Lautstärke)-Taste und die  (BLUETOOTH)-Taste erneut 5 Sekunden lang drücken, schaltet die  (BLUETOOTH)-Anzeige ein, und die BLUETOOTH-Funktion wird eingeschaltet.

Tipp

- Bei dem vorher über BLUETOOTH verbundenen Gerät wird der Lautsprecher erneut verbunden, wenn seine BLUETOOTH-Funktion einschaltet, solange die BLUETOOTH-Funktion an diesem Gerät aktiv bleibt.

Hinweis

- Die folgenden Vorgänge können nicht durchgeführt werden, wenn die BLUETOOTH-Funktion ausgeschaltet wird:
 - Pairing und/oder Verbinden mit einem BLUETOOTH-Gerät.
 - Verwendung von „Sony | Music Center“.
 - Ändern der BLUETOOTH-Audio-Codecs.

Kabelloser Lautsprecher
SRS-XG500

Hören von Musik von einem tragbaren Audiogerät usw.

Sie können den Lautsprecher durch Anschließen eines tragbaren Audiogeräts usw. mit einem Audiokabel (im Fachhandel erhältlich) verwenden.

Hinweis

- Bevor Sie eine Verbindung zwischen dem Lautsprecher und einem tragbaren Audiogerät herstellen, drehen Sie die Lautstärke des Lautsprechers und des Geräts herunter, um eine plötzliche laute Tonausgabe aus dem Lautsprecher zu vermeiden.

1 Wenn ein USB-Gerät an den PLAY/CHARGE-Anschluss (USB1) angeschlossen ist, trennen Sie das Gerät ab.

Während ein USB-Gerät am PLAY/CHARGE-Anschluss (USB1) angeschlossen ist hören Sie nicht Musik von dem an die AUDIO IN-Buchse angeschlossenem Gerät.

2 Verbinden Sie ein Gerät mit der AUDIO IN-Buchse über ein Audiokabel (im Fachhandel erhältlich).

Verwenden Sie ein Audiokabel mit einem Stereo-Minstecker (kein Widerstand)^{*1} an beiden Enden zur Verbindung.

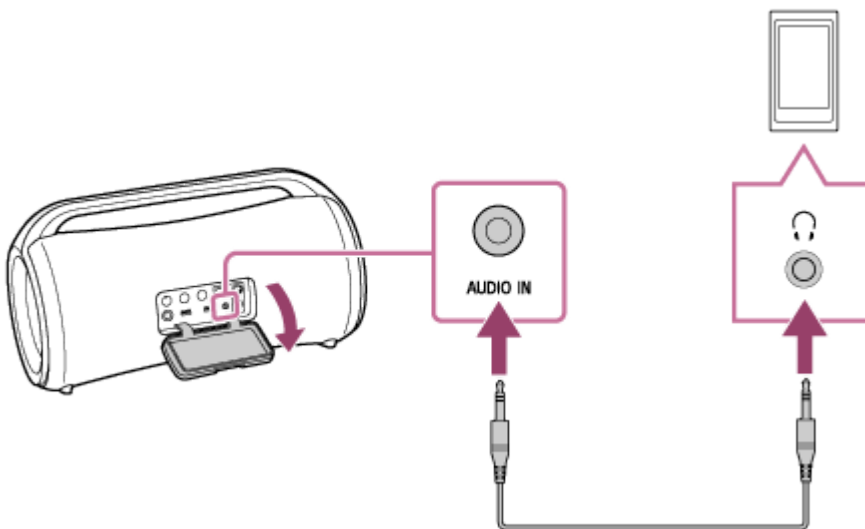

^{*1} Wenn Sie ein Audiokabel (mit Stereo-Minsteckern) mit signifikantem Widerstand verwenden, ist der Ton möglicherweise schwächer. Stellen Sie daher sicher, dass Sie ein Kabel (mit Stereo-Minsteckern) ohne Widerstand verwenden.

3 Schalten Sie den Lautsprecher ein.^{*2}

Die  (Strom)-Anzeige leuchtet in Grün auf.

^{*2} Wenn sich in der Nähe ein BLUETOOTH-Gerät befindet, das zuvor mit dem Lautsprecher verbunden wurde, kann der Lautsprecher automatisch mit dem Gerät verbunden werden. In solch einem Fall leuchtet die  (BLUETOOTH)-Anzeige auf dem Lautsprecher in Blau auf.

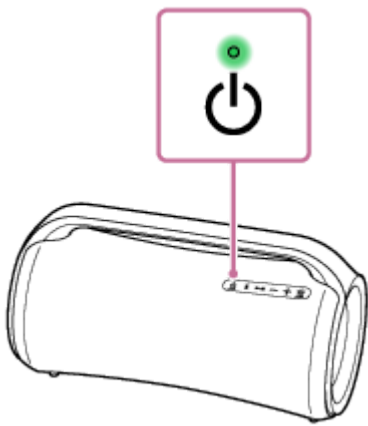

4 Schalten Sie ein und starten Sie die Wiedergabe an dem angeschlossenen Gerät.

5 Stellen Sie die Lautstärke am angeschlossenen Gerät auf einen moderaten Wert ein.

Wenn die Lautstärke durch Bedienung des angeschlossenen tragbaren Audiogeräts eingestellt wird, blinkt die  (Strom)-Anzeige am Lautsprecher nicht.

6 Betätigen Sie die $-/+$ (Lautstärke)-Tasten zum Anpassen der Lautstärke.

Wenn Sie die $-/+$ (Lautstärke)-Tasten am Lautsprecher drücken, um die Lautstärke anpassen, blinkt die  (Strom)-Anzeige einmal oder 3 Mal.

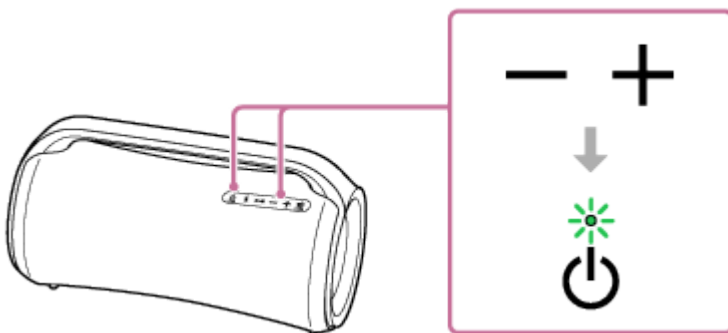

Tipp

- Wenn Sie den Klang nicht hören können, erhöhen Sie die Lautstärke am angeschlossenen Gerät.

Hinweis

- Während ein Audiokabel an der AUDIO IN-Buchse eingesteckt ist, erhält die Audioausgabe über die AUDIO IN-Buchse Vorrang, und Audioausgabe von dem BLUETOOTH-Gerät ist deaktiviert. Je nach dem Status der BLUETOOTH-Verbindung leuchtet oder blinkt die  (BLUETOOTH)-Anzeige in Blau. Dies weist jedoch nicht auf eine Fehlfunktion hin.
- Während am Lautsprecher ein Audiokabel einsteckt ist, können Sie Musik vom BLUETOOTH-Gerät hören, das über eine BLUETOOTH-Verbindung angeschlossen ist, indem Sie zum Beispiel [My Library] unter „Sony | Music Center“ wählen.
- Wenn Sie ein tragbares Audiogerät an die AUDIO IN-Buchse anschließen und Musik wiedergeben, können Sie die Tasten am Lautsprecher nicht für Vorgänge wie Pause, Springen zum Anfang des nächsten Titels und Springen zum Anfang des aktuellen Titels verwenden.
- Verwenden Sie die AUDIO IN-Buchse nicht an Orten, wo Wasser auf den Lautsprecher spritzen kann. Das mitgelieferte Netzteil und das Netzkabel (Stromkabel), ebenso wie die Buchsen und Anschlüsse (DC IN/USB/AUDIO IN/MIC/GUITAR) hinter der Kappe sind weder wasserfest noch staubdicht ausgelegt.
- Achten Sie darauf, dass Sie die Kappe nach dem Trennen des Audiokabels vom Lautsprecher vollständig schließen.

Die Kappe hat entscheidenden Einfluss auf die Wasserfestigkeit und Staubdichtigkeit.

Verwandtes Thema

- [Auto Standby-Funktion](#)

5-027-163-31(4) Copyright 2021 Sony Corporation

Kabelloser Lautsprecher
SRS-XG500

Möglichkeiten durch Umschalten der Klangeffekte

Sie können probieren, die Klangeffekte am Lautsprecher umzuschalten.

Einen dynamischeren Klang genießen (MEGA BASS-Effekt)

Sie können den Klangeffekt auf folgende Weisen auf den MEGA BASS-Modus einstellen.
Zum Zeitpunkt des Kaufs ist der Klangmodus standardmäßig auf den Modus MEGA BASS gestellt.

- Im „Sony | Music Center“ tippen Sie auf [SRS-XG500] - [Settings] - [Sound] - [Sound Effect] - [MEGA BASS].
- Drücken Sie die Taste MEGA BASS am Lautsprecher.
Bei jedem Drücken der Taste wird die Klangeffekt-Einstellung auf MEGA BASS ein-/ausgeschaltet.

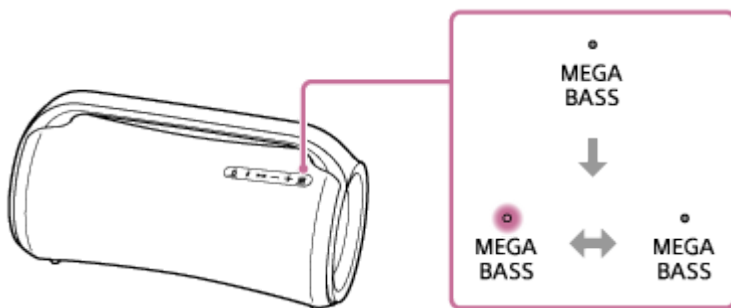

Genießen der Atmosphäre eines Live-Auftritts (LIVE SOUND-Effekt)

Im „Sony | Music Center“ tippen Sie auf [SRS-XG500] - [Settings] - [Sound] - [Sound Effect] - [LIVE SOUND].

Einstellen des Equalizer-Einstellung nach Wunsch (CUSTOM)

1. Im „Sony | Music Center“ tippen Sie auf [SRS-XG500] - [Settings] - [Sound].
2. Verfahren Sie wie folgt.
 - Tippen Sie auf [Sound Effect] - [CUSTOM].
 - Tippen Sie auf [Custom EQ], und passen Sie dann die Equalizer-Einstellungen nach Wunsch.

So verwenden Sie den Lautsprecher mit weniger Stromverbrauch des Akkus (STAMINA-Modus)

Sie können den Klangeffekt auf folgende Weisen auf den STAMINA-Modus einstellen.

- Im „Sony | Music Center“ tippen Sie auf [SRS-XG500] - [Settings] - [Power Option], und wählen Sie dann [STAMINA].
- Halten Sie die MEGA BASS/ STAMINA-Taste am Lautsprecher etwa 3 Sekunden lang gedrückt.
Zum Umschalten der Klangeffekt-Einstellungen auf den Modus STAMINA drücken Sie die MEGA BASS/ STAMINA-Taste erneut.

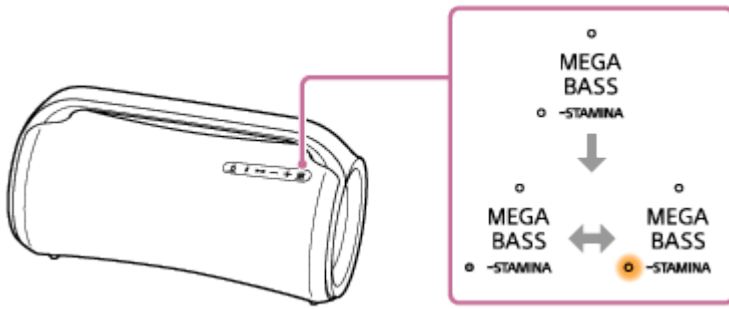

Während der Klangeffekt auf den Modus STAMINA gestellt ist, sind die Beleuchtungsfunktion und die Klangeffekte, einschließlich der Modus MEGA BASS, ausgeschaltet.

Kabelloser Lautsprecher
SRS-XG500

Drahtlose Musikwiedergabe mit 2 Lautsprechern (Funktion Stereopaar)

Zur Verwendung der Funktion Stereopaar sind 2 SRS-XG500-Lautsprecher erforderlich. Durch Verbinden von 2 Lautsprechern über BLUETOOTH-Verbindung können Sie kräftigeren Klang genießen.

2 über BLUETOOTH verbundene Lautsprecher spielen Klang in Stereo ab, wobei 1 Lautsprecher den Ton vom rechten Kanal (rechte Seite) wiedergibt, und der andere den Ton vom linken Kanal (linke Seite).

Bei Apple iOS-Geräten ist der Lautsprecher mit iOS 10.0 oder höher kompatibel. Eine BLUETOOTH-Verbindung ist nicht auf denn Geräten mit iOS 9.x oder niedriger verfügbar.

Sie können eine Verbindung für die Funktion Stereopaar mit „Sony | Music Center“ herstellen oder trennen.

Weitere Einzelheiten über „Sony | Music Center“ finden Sie unter folgendem URL:

<https://www.sony.net/smcqa/>

Hinweis

- Während der Lautsprecher im USB-Modus oder im AUDIO IN-Modus ist, können Sie die Funktion Stereopaar nicht verwenden. Durch Anschließen eines USB-Geräts oder eines Audiogeräts wie ein tragbares Audiogerät am PLAY/CHARGE-Anschluss (USB1) oder an der AUDIO IN-Buchse am Lautsprecher wird der Lautsprecher automatisch auf den USB-Modus oder den AUDIO IN-Modus geschaltet und die Funktion Stereopaar ausgeschaltet.
- Um plötzliche Lautstärkespitzen vom Lautsprecher zu vermeiden, stellen Sie die Lautstärke des Lautsprechers und eines BLUETOOTH-Geräts niedriger oder stoppen Sie die Wiedergabe am BLUETOOTH-Gerät, bevor Sie eine Verbindung hmit dem BLUETOOTH-Gerät herstellen.

Tipp

- Das Ausschalten der Lautsprechers beendet nicht die Stereopaar-Funktion. Wenn einer der Lautsprecher erneut eingeschaltet wird, versucht er, eine Verbindung mit der Stereopaar-Funktion herzustellen. Wenn Sie die Stereopaar-Funktion verwenden möchten, schalten Sie den anderen Lautsprecher innerhalb von 1 Minute ein. Während die BLUETOOTH-Bereitschaftsfunktion auf beiden Lautsprechern aktiviert bleibt, wird durch Einschalten eines der Lautsprecher auch automatisch der andere eingeschaltet und eine Verbindung für die Stereopaar-Funktion hergestellt.

Verwandtes Thema

- [Verwendung der BLUETOOTH-Bereitschaftsfunktion](#)
- [Aktualisierung der vorinstallierten Software](#)

Kabelloser Lautsprecher
SRS-XG500

Genießen von drahtloser Wiedergabe mit mehreren Lautsprechern (Funktion Partyverbindung)

Durch Anschließen mehrerer Geräte (bis zu 100 Geräte), die mit der Funktion Partyverbindung kompatibel sind, können Sie Ihre Partys mit hoher Lautstärke beleben.

Geräte, die mit der Funktion drahtlose Party Chain kompatibel sind, sind für den Anschluss nicht geeignet.

Geräte*, die mit der Funktion Partyverbindung kompatibel sind:

LSPX-S3, SRS-XP700, SRS-XP500, SRS-XG500, SRS-XG300, SRS-XB43, SRS-XB33, SRS-XB23, SRS-XE300, SRS-XE200

* Je nach Land oder Region sind einige der kompatiblen Geräte möglicherweise nicht erhältlich.

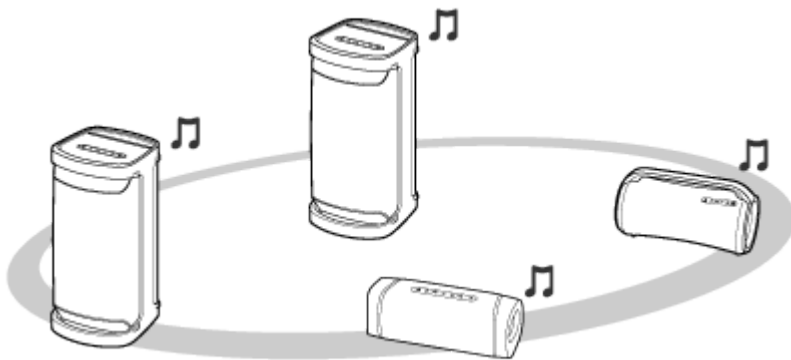

Vor dem Betrieb des Lautsprechers stellen Sie immer folgendes sicher:

- Aktualisieren Sie die vorinstallierte Software auf die neueste Version für jeden einzelnen Lautsprecher, der für die Funktion angeschlossen werden soll.
(Ausführliche Informationen zum Aktualisierungsverfahren finden Sie unter [Aktualisierung der vorinstallierten Software](#).)
- Stellen Sie sicher, dass sich alle Lautsprecher, die für die Funktion angeschlossen werden müssen, innerhalb eines Abstands von 1 m befinden.
- Stoppen Sie die eventuell bereits laufende Musikwiedergabe.



1 Richten Sie den ersten Lautsprecher ein.

Die folgende Bedienung ist ein Beispiel für die Einstellung von SRS-XG500 als erster Lautsprecher. Lesen Sie die Bedienungsanleitung, die dem Gerät beiliegt, mit dem Sie andere Geräte einrichten, die mit der Funktion Partyverbindung kompatibel sind.

1. Drücken Sie die  (Strom)-Taste am Lautsprecher.
Die  (BLUETOOTH)-Anzeige blinkt in Blau.
2. Verbinden Sie das BLUETOOTH-Gerät mit dem Lautsprecher über BLUETOOTH-Verbindung.
Abhängig vom Typ des anzuschließenden BLUETOOTH-Geräts lesen Sie die folgenden Themen.



[Pairing und Verbindung mit BLUETOOTH®-Geräten](#)

[Verbinden mit einem Computer über eine BLUETOOTH-Verbindung \(Windows\)](#)

[Verbinden mit einem Computer über eine BLUETOOTH-Verbindung \(Mac\)](#)

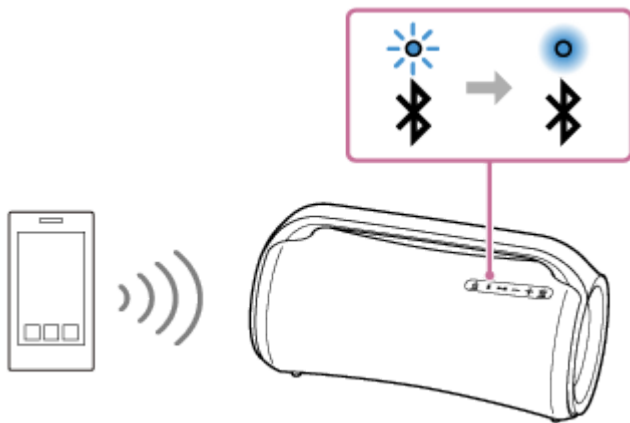
Wenn die BLUETOOTH-Verbindung hergestellt wird, hören Sie die Sprachführung (BLUETOOTH connected (BLUETOOTH verbunden)) vom Lautsprecher, und die Aktivität der  (BLUETOOTH)-Anzeige schaltet von blinkendem auf ständig leuchtendem Zustand um.





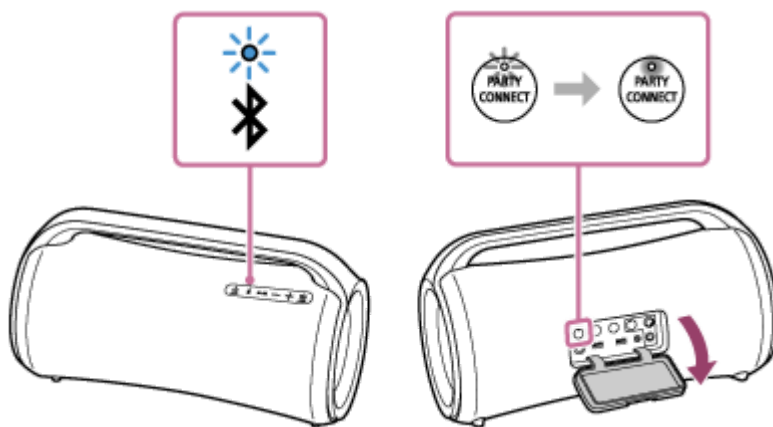

- Drücken Sie die PARTY CONNECT-Taste hinter der Kappe an der Rückseite des Lautsprechers. Sie hören einen Piepton, und die  (BLUETOOTH)-Anzeige und PARTY CONNECT-Anzeige blinken. In etwa 6 Sekunden hört die PARTY CONNECT-Anzeige mit einem Piepton zu blinken auf und leuchtet stetig. Während eine Verbindung für die Funktion Partyverbindung hergestellt ist, wechselt die  (BLUETOOTH)-Anzeige von leuchtendem auf blinkenden Zustand um.



2 Schließen Sie einen zweiten oder weitere Lautsprecher an.

Die folgende Bedienung ist ein Beispiel für den Anschluss von SRS-XG500 als zweiter Lautsprecher. Lesen Sie die Bedienungsanleitung, die dem Gerät beiliegt, mit dem Sie andere Geräte anschließen, die mit der Funktion Partyverbindung kompatibel sind.

- Drücken Sie die  (Strom)-Taste am Lautsprecher. Die  (BLUETOOTH) Anzeige des Lautsprechers, den Sie eingeschaltet haben, blinkt in Blau.
- Drücken Sie die PARTY CONNECT-Taste. Ein Piepton ist zu hören, die  (BLUETOOTH)-Anzeige blinkt, und die PARTY CONNECT-Anzeige leuchtet auf, und dann erlischt die  (BLUETOOTH)-Anzeige. Die PARTY CONNECT-Anzeige leuchtet weiter.

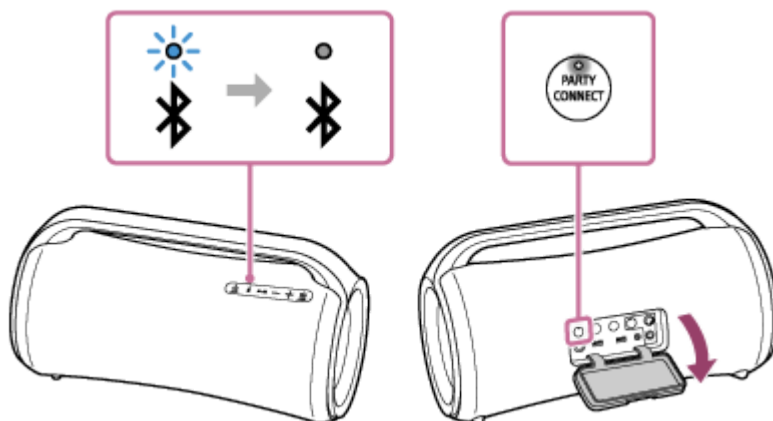

Tipp

- Verbinden Sie den zweiten Lautsprecher innerhalb von 1 Minute. Nach 1 Minute oder mehr wird die Lautsprechereinstellung aufgehoben.

3. Zum Verbinden weiterer Lautsprecher wiederholen Sie Schritt ② – 1 bis 2.

Tipp

- Beim Anschließen eines dritten oder weiterer Lautsprecher verbinden Sie diese innerhalb von 30 Sekunden nach dem Anschließen des vorherigen Lautsprechers. Wenn 30 Sekunden oder mehr vergangen sind, kann der Lautsprecher nicht angeschlossen werden.
- Wenn Sie nach dem Anschließen (30 Sekunden oder mehr) weitere Lautsprecher anschließen wollen, führen Sie Schritt ① – 3, aus und führen Sie dann Schritt ② – 1 bis 2 aus.

Wenn eine Verbindung mit der Funktion Partyverbindung hergestellt wird, bleiben die PARTY CONNECT-Anzeigen an allen Lautsprechern erleuchtet. Dann wechselt die Aktivität auf der  (BLUETOOTH)-Anzeige am ersten Lautsprecher von Blinken zu ständigem Leuchten.

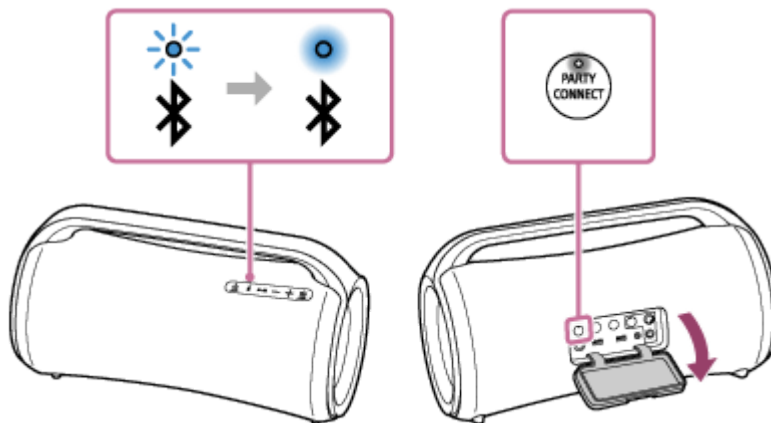

3 **Starten Sie die Wiedergabe am angeschlossenen BLUETOOTH-Gerät, und stellen Sie den Lautstärkepegel ein.**

Die gleiche Musik wird von allen Lautsprechern ausgegeben.

Wenn Sie die Lautstärke am BLUETOOTH-Gerät oder dem mit dem Gerät verbundenen Lautsprecher (der als erster eingerichtete Lautsprecher) anpassen, werden die Lautstärken aller Lautsprecher automatisch angepasst. Für andere Lautsprecher (zweite oder nachfolgend eingerichtete Lautsprecher) können Sie die Lautstärke auch gegenseitig abstimmen.

Tipp

- Bei Verwendung von „Sony | Music Center“ können Sie eine Verbindung mit der Partyverbindung-Funktion herstellen oder die Partyverbindung-Funktion beenden.
Weitere Einzelheiten über „Sony | Music Center“ finden Sie unter folgendem URL:
<https://www.sony.net/smcqa/>
- Der Beleuchtungsmodus des Lautsprechers variiert je nach dem Typ des Lautsprechers, der als erster Lautsprecher eingerichtet wird.
- Bei Verwendung der Funktion Partyverbindung schaltet der Codec automatisch auf SBC um.

Hinweis

- Wenn Sie Filme mit der Funktion Partyverbindung ansehen, kann es zu einer Lücke zwischen Video und Audio kommen.
- Wenn der Lautsprecher im USB-Modus oder im AUDIO IN-Modus ist, können Sie die Funktion Partyverbindung nicht verwenden. Durch Anschließen eines USB-Geräts oder eines Audiogeräts wie ein tragbares Audiogerät am PLAY/CHARGE-Anschluss (USB1) oder an der AUDIO IN-Buchse am Lautsprecher wird der Lautsprecher automatisch auf den USB-Modus oder den AUDIO

IN-Modus geschaltet und die Funktion Partyverbindung beendet.

- Achten Sie darauf, dass Sie die Kappe vollständig schließen, nachdem Sie die PARTY CONNECT-Taste verwenden. Die Kappe hat entscheidenden Einfluss auf die Wasserfestigkeit und Staubdichtigkeit.

Verwandtes Thema

- [Aktualisierung der vorinstallierten Software](#)

5-027-163-31(4) Copyright 2021 Sony Corporation

Kabelloser Lautsprecher
SRS-XG500

Beenden der Funktion Partyverbindung

Zum Beenden aller Verbindungen und Verlassen der Funktion Partyverbindung

An dem Lautsprecher mit der leuchtenden  (BLUETOOTH)-Anzeige (als erster eingerichteter Lautsprecher) halten Sie die PARTY CONNECT-Taste gedrückt, bis Sie einen Piepton hören und die PARTY CONNECT-Anzeige erlischt.

- Durch Anschließen eines Audiogeräts wie eines tragbaren Audiogeräts an die AUDIO IN-Buchse am Lautsprecher mit der leuchtenden  (BLUETOOTH)-Anzeige (der als erster eingerichtete Lautsprecher) wird der Lautsprecher automatisch auf den AUDIO IN-Modus geschaltet und die Funktion Partyverbindung beendet.

Zum Beenden nur 1 Lautsprechers

An dem Lautsprecher, an dem die Funktion Partyverbindung beendet werden soll (der als zweiter oder folgende Lautsprecher eingerichtete) halten Sie die PARTY CONNECT-Taste gedrückt, bis Sie einen Piepton hören und die PARTY CONNECT-Anzeige erlischt.

- Durch Anschließen eines USB-Geräts oder eines Audiogeräts wie eines tragbaren Audiogeräts an den PLAY/CHARGE-Anschluss (USB1) oder an die AUDIO IN-Buchse am Lautsprecher, wo Sie die Funktion Partyverbindung beenden wollen (ein als zweiter oder nachfolgende eingerichtete Lautsprecher) wird der Lautsprecher automatisch auf den USB-Modus oder den AUDIO IN-Modus gestellt und die Funktion Partyverbindung an diesem Lautsprecher beendet.

Tipps

- Bei Verwendung von „Sony | Music Center“ können Sie eine Verbindung mit der Partyverbindung-Funktion herstellen oder die Partyverbindung-Funktion beenden.

Verwandtes Thema

- [Genießen von drahtloser Wiedergabe mit mehreren Lautsprechern \(Funktion Partyverbindung\)](#)

Kabelloser Lautsprecher
SRS-XG500

Verwendung eines externen Mikrofons

Sie können Ihre Stimme aus dem Lautsprecher ausgeben, indem Sie ein dynamisches Mikrofon mit einem normalen Stecker (Φ 6,3 mm) (im Fachhandel erhältlich) anschließen.

- 1 Stellen Sie den MIC- und den GUITAR-Knopf auf MIN, um den Mikrofon-Lautstärkepegel zu senken.

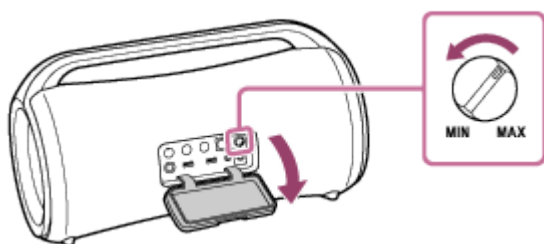

- 2 Schließen Sie ein externes Mikrofon an die MIC/GUITAR-Buchse am Lautsprecher an.

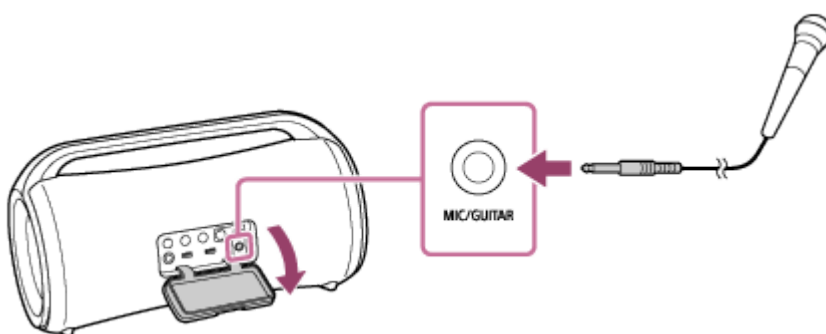

- 3 Passen Sie die Lautstärke mit dem MIC- und dem GUITAR-Knopf an.
- 4 Sprechen oder singen Sie in das angeschlossene Mikrofon.

Hinweis

- Wenn Sie die Funktion Partyverbindung oder Stereopaar verwenden, wird der Mikrofonton nur von dem Lautsprecher ausgegeben, an dem das Mikrofon angeschlossen ist.

Kabelloser Lautsprecher
SRS-XG500

Genießen des Klangs einer Gitarre

Sie können den Klang einer Gitarre hören, indem Sie die Gitarre an die MIC/GUITAR-Buchse (Φ 6,3 mm) am Lautsprecher anschließen.

- 1 Drehen Sie den MIC- und den GUITAR-Knopf in Richtung MIN, um die Gitarrenlautstärke niedriger zu stellen.**
- 2 Schließen Sie die Gitarre an die MIC/GUITAR-Buchse am Lautsprecher mit einem Instrumentenkabel für Gitarren (im Fachhandel erhältlich) an.**

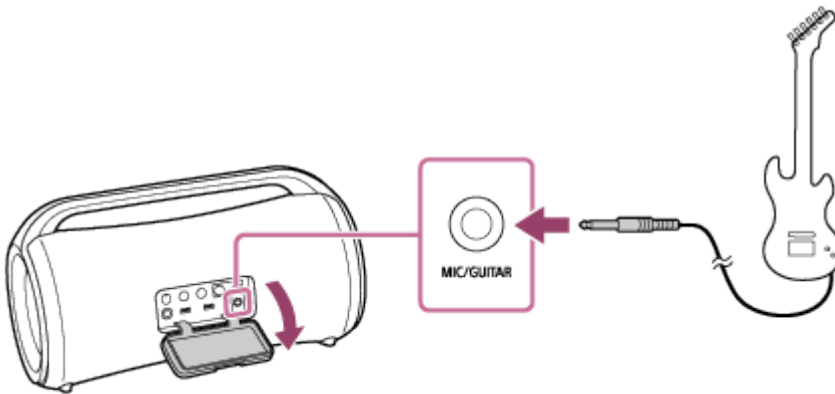

- 3 Drücken Sie die Taste GUITAR am Lautsprecher.**
Die GUITAR-Anzeige leuchtet in Weiß auf.
- 4 Stellen Sie den Gitarren-Lautstärkepegel beim Spielen der Gitarre ein.**
Der Gitarrenklang wird von dem Lautsprecher ausgegeben.

Den Gitarrenmodus am Lautsprecher verlassen

Drücken Sie die Taste GUITAR am Lautsprecher erneut.

Hinweis

- Drehen Sie vor dem Trennen der Gitarre vom Lautsprecher den MIC- und GUITAR-Knopf in Richtung „MIN“, um die Gitarrenlautstärke niedriger zu stellen.
- Während ein Mikrofon oder eine Gitarre an den Lautsprecher angeschlossen ist, ist die Auto Standby-Funktion ausgeschaltet.

Kabelloser Lautsprecher
SRS-XG500

Funktionen Ihres „Sony | Music Center“

„Sony | Music Center“ ist eine App zur Steuerung von Sony-Audiogeräten, die mit „Sony | Music Center“ kompatibel sind, über Ihr Smartphone usw.

Weitere Einzelheiten über „Sony | Music Center“ finden Sie unter folgendem URL:

<https://www.sony.net/smcqa/>

Bedienungen, die auf einem Lautsprecher mit „Sony | Music Center“ ausgeführt werden können

- Wiedergabe von Musikdateien, die sich auf dem Gerät befinden, wie einem Smartphone oder einem USB-Gerät
- Anpassen von Klangqualität und Equalizer
- Ladezustands-Anzeige des eingebauten Akkus
- Einstellungen der Stromoptionen (Battery Care-Modus, die Auto Standby-Funktion die Bluetooth Standby-Funktion und die Sprachführung in Verbindung mit der verbleibenden Akkuladung)
- Einstellung von (Illumination) (Umschalten des Beleuchtung-Modus)
- Umschalten der Audioquelle unter dem angeschlossenen USB-Gerät, dem über BLUETOOTH-Verbindung angeschlossenen Gerät und dem an die AUDIO IN-Buchse angeschlossenen Gerät zur Wiedergabe
- Umschalten von BLUETOOTH-Codec (die Wiedergabequalität für BLUETOOTH-Audio-Streaming)
- Gruppieren mit anderen Geräten (die Stereopaar-Funktion, die Partyverbindung-Funktion)
- Betrachten der Aktualisierung oder der Version der Software des Lautsprechers

usw.

Hinweis

- Was Sie mit „Sony | Music Center“ steuern können, ist je nach dem angeschlossenen Gerät unterschiedlich. Änderungen bei den Spezifikationen und dem Design der App bleiben vorbehalten.
- Bei Apple iOS -Geräten ist der Lautsprecher mit iOS 10.0 oder höher kompatibel. Eine BLUETOOTH-Verbindung ist nicht auf denn Geräten mit iOS 9.x oder niedriger verfügbar.
- Stellen Sie sicher, dass Sie die neueste Version von „Sony | Music Center“ installieren. Wenn Sie den Lautsprecher und ein BLUETOOTH-Gerät nicht über BLUETOOTH verbinden können oder wenn Probleme auftreten wie fehlende Klangausgabe, deinstallieren Sie „Sony | Music Center“ und versuchen Sie die Verbindung über BLUETOOTH erneut. Weitere Einzelheiten über „Sony | Music Center“ finden Sie bei Google Play (Play Store) oder dem App Store.
- Beachten Sie, dass „Sony | Music Center“ und „Music Center for PC“ unterschiedliche Apps sind.

Verwandtes Thema

- [Installieren von „Sony | Music Center“](#)
- [Laden des Lautsprechers](#)
- [Ein-/Ausschalten des Lautsprecherlichts \(Beleuchtungsfunktion\)](#)

- Wählen von Wiedergabequalität für BLUETOOTH-Audio-Streaming (Codec)
- Drahtlose Musikwiedergabe mit 2 Lautsprechern (Funktion Stereopaar)
- Genießen von drahtloser Wiedergabe mit mehreren Lautsprechern (Funktion Partyverbindung)
- Aktualisierung der vorinstallierten Software

5-027-163-31(4) Copyright 2021 Sony Corporation

Kabelloser Lautsprecher
SRS-XG500

Installieren von „Sony | Music Center“

Installieren Sie „Sony | Music Center“ auf Ihrem Smartphone usw. von Google Play (Play Store) oder dem App Store.

- 1 **Laden Sie „Sony | Music Center“ von Google Play (Play Store) oder dem App Store herunter und installieren Sie es.**



Sony Music Center



- 2 **Wenn die Installation fertig ist, starten Sie „Sony | Music Center“.**

Hinweis

- Beachten Sie, dass „Sony | Music Center“ und „Music Center for PC“ unterschiedliche Apps sind.
- Stellen Sie sicher, dass Sie die neueste Version von „Sony | Music Center“ installieren. Wenn Sie den Lautsprecher und ein BLUETOOTH-Gerät nicht über BLUETOOTH verbinden können oder wenn Probleme auftreten wie fehlende Klangausgabe, deinstallieren Sie „Sony | Music Center“ und versuchen Sie die Verbindung über BLUETOOTH erneut. Weitere Einzelheiten über „Sony | Music Center“ finden Sie bei Google Play (Play Store) oder dem App Store.

Verwandtes Thema

- [Funktionen Ihres „Sony | Music Center“](#)

Kabelloser Lautsprecher
SRS-XG500

Funktionen Ihres „Fiestable“

„Fiestable“ ist eine App zur Steuerung von Sony-Audiogeräten, die mit „Fiestable“ kompatibel sind, von Smartphones usw.

Bedienungen, die auf einem Lautsprecher mit „Fiestable“ ausgeführt werden können

- DJ Control
Sie können Klangeffekte (Isolator usw.) oder Samplingklänge (Trommel-/Jubelgeräusche usw.) in die gespielte Musik einbauen.

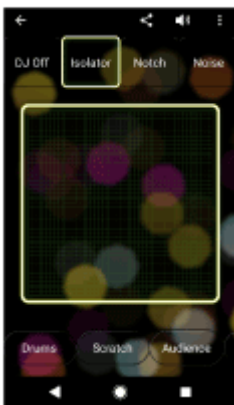

- Illumination
Sie können die Beleuchtungsfunktion einstellen.



- Motion Control
Sie können den Lautsprecher durch Schütteln des Smartphone usw. bedienen.



- Karaoke
Sie können verschiedene Karaoke-Funktionen wie Voice Changer, Echo, Key Control, usw. genießen.
- Voice Control
Sie können den Lautsprecher durch Sprechen von programmierten Sprachbefehlen in das Smartphone/iPhone-Mikrofon bedienen.
- Party Light
Sie können die Bildschirmbeleuchtung mehrerer Smartphones/iPhone mit der Beleuchtung dieses Lautsprechers synchronisieren.
- Party Playlist
Sie und Ihre Gäste können bevorzugte Songs zu einer Wiedergabeliste von mehreren BLUETOOTH-Geräten hinzufügen.

Tip

- Was Sie mit „Fiestable“ steuern können, ist je nach dem angeschlossenen Gerät unterschiedlich. Änderungen bei den Spezifikationen und dem Design der App bleiben vorbehalten.

Hinweis

- Bei Apple iOS-Geräten ist der Lautsprecher mit iOS 10.0 oder höher kompatibel. Eine BLUETOOTH-Verbindung ist nicht auf den Geräten mit iOS 9.x oder niedriger verfügbar.

Kabelloser Lautsprecher
SRS-XG500

Installieren von „Fiestable“

Installieren Sie „Fiestable“ auf Ihrem Smartphone usw. von Google Play (Play Store) oder dem App Store.

- 1 Laden Sie „Fiestable“ von Google Play (Play Store) oder dem App Store herunter und installieren Sie es.



- 2 Wenn die Installation fertig ist, starten Sie „Fiestable“ vom Bildschirm „Sony | Music Center“.



Hinweis

- Stellen Sie sicher, dass Sie die neueste Version von „Fiestable“ installieren.

Verwandtes Thema

- [Funktionen Ihres „Fiestable“](#)

Kabelloser Lautsprecher
SRS-XG500

Hinweise zu den Anzeigen

CHARGE-Anzeige (orangefarben)

Schaltet aus	Der Ladevorgang des Lautsprechers ist fertig.
Leuchtet auf	Der Lautsprecher wird geladen.
Blinkt langsam	Der eingebaute Akku hat weniger als 20 % seiner vollen Stärke und muss geladen werden.
Blinkt 3 Mal und schaltet aus	Wenn die CHARGE-Anzeige 3 Mal blinkt und erlischt, wenn Sie den Lautsprecher einschalten, ist der eingebaute Akku leer und muss geladen werden.

Hinweis

- Während der Lautsprecher eingeschaltet ist, lädt er den eingebauten Akku auf, solange der Lautsprecher durch das mitgelieferte Netzteil und Netzkabel (Stromkabel) mit einer Steckdose verbunden ist.
Je nach Verwendung des Lautsprechers kann der Ladevorgang längere Zeit in Anspruch nehmen. Es wird empfohlen, den Lautsprecher vor dem Aufladen des Akkus auszuschalten.
- Wenn die Umgebungstemperatur extrem niedrig oder hoch ist, hört der Lautsprecher aus Sicherheitsgründen auf, den eingebauten Akku aufzuladen. Er kann auch den Ladevorgang beenden, wenn der Ladevorgang sehr lange andauert. In einem solchen Fall lassen Sie die Temperatur auf eine Betriebstemperatur zwischen 5 °C und 35 °C steigen oder sinken, ziehen das Netzteil ab und schließen es wieder an und lassen dann den Akku wieder aufladen.

⏻ (Strom)-Anzeige

Schaltet aus	Der Lautsprecher wird ausgeschaltet.
Leuchtet auf (grün)	Der Lautsprecher wird eingeschaltet.
Leuchtet auf (orangefarben)	Der Lautsprecher wird ausgeschaltet. Der Lautsprecher ist auf BLUETOOTH-Bereitschaftsmodus eingestellt.

<p>Blinkt (grün oder orangefarben)</p>	<ul style="list-style-type: none"> ● Jedes Mal, wenn Sie die +/- (Lautstärke)-Taste drücken, blinkt die Anzeige einmal. ● Wenn Sie die +/- (Lautstärke)-Taste betätigen und die Lautstärke auf den niedrigsten (0) oder höchsten (50 für Musikwiedergabe) Pegel eingestellt ist, blinkt die Anzeige 3 Mal. ● Im Verlauf der Software-Aktualisierung ändert sich die Aktivität der grünen ⏻ (Strom)-Anzeige (von 5 auf 4 Blinksignale, ein einziges Blinksignal und dann nicht mehr leuchtend*). ● Wenn der Lautsprecher zum ersten Mal nach der Software-Aktualisierung einschaltet, blinkt die Anzeige 3 Mal in Grün, um mitzuteilen, dass die Aktualisierung abgeschlossen ist. ● Wenn die Software-Aktualisierung durch „Sony Music Center“ abgebrochen wird, blinkt die Anzeige 4 Mal in Grün. ● Wenn die Software-Aktualisierung fehlschlägt, blinkt die Anzeige 4 Mal orangefarben.
----------------------------------------	---------------------------------------------------------------------------------------------------------------------------------------------------------------------------------------------------------------------------------------------------------------------------------------------------------------------------------------------------------------------------------------------------------------------------------------------------------------------------------------------------------------------------------------------------------------------------------------------------------------------------------------------------------------------------------------------------------------------------------------------------------------------------------------------------------------------------------------------------------------------------------------------------------------------------------------------------------

* Je nach der Situation kann es unmöglich sein, alle Blinkmuster zu sehen.

⌘ (BLUETOOTH)-Anzeige (blau)

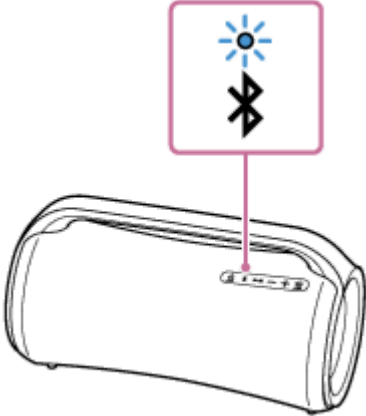
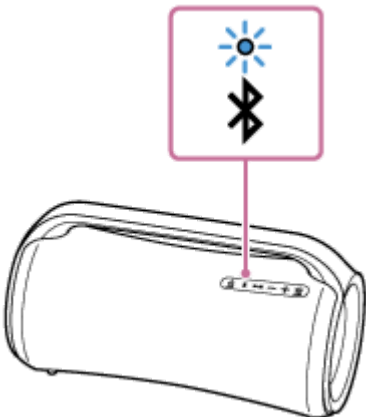
<p>Leuchtet auf</p>	<p>Der Lautsprecher ist mit einem BLUETOOTH-Gerät verbunden.</p>
<p>Blinkt doppelt</p>	<p>Der Lautsprecher schaltet auf den Pairing-Modus.</p> 
<p>Blinkt langsam</p>	<p>Der Lautsprecher wartet auf ein BLUETOOTH-Gerät, mit dem die Verbindung hergestellt werden soll.</p> 
<p>Blinkt 3 Mal</p>	<p>Der Aktualisierungsvorgang der Software ist fertig.</p>

MEGA BASS-Anzeige (rot)

Leuchtet auf	Der Klangeffekt ist auf MEGA BASS-Modus gestellt.
Schaltet aus	Der Klangeffekt ist auf einen anderen als den MEGA BASS-Modus gestellt.

STAMINA-Anzeige (orangefarben)

Leuchtet auf	Der Klangeffekt ist auf STAMINA-Modus gestellt.
Schaltet aus	Der Klangeffekt ist auf einen anderen als den STAMINA-Modus gestellt.

GUITAR-Anzeige (weiß)

Leuchtet auf	Der Lautsprecher ist im Gitarre-Modus.
Schaltet aus	Der Lautsprecher ist nicht im Gitarre-Modus.

PARTY CONNECT-Anzeige (weiß)

Blinkt	Der Lautsprecher wartet darauf, dass eine Verbindung für die Funktion Partyverbindung hergestellt wird.
Leuchtet auf	Die Funktion Partyverbindung wird auf dem Lautsprecher verwendet. Die Anzeigen aller für die Funktion Partyverbindung verbundenen Lautsprecher leuchten auf.
Blinkt 3 Mal	Mit der PARTY CONNECT-Taste können keine neuen Lautsprecher hinzugefügt werden. Zum Hinzufügen eines neuen Lautsprechers verwenden Sie „Sony Music Center“.

Verwandtes Thema

- [Teile und Bedienelemente](#)
- [Funktionen Ihres „Sony | Music Center“](#)

Kabelloser Lautsprecher
SRS-XG500

Aktualisierung der vorinstallierten Software

Wenn eine neue Version der Software herausgegeben wird, können Sie die vorinstallierte Software Ihres Lautsprechers aktualisieren, indem Sie die folgenden Methoden verwenden.

Durch die Aktualisierung der Software werden neue Funktionen hinzugefügt, die eine komfortablere und stabilere Nutzung ermöglichen.

1 Verbinden Sie den Lautsprecher über das mitgelieferte Netzteil und Netzkabel (Stromkabel) mit einer Steckdose.

Software-Aktualisierungen können nicht ausgeführt werden, wenn der eingebaute Akku verwendet wird.

2 Schalten Sie den Lautsprecher ein.

Die  (Strom)-Anzeige leuchtet in Grün auf.

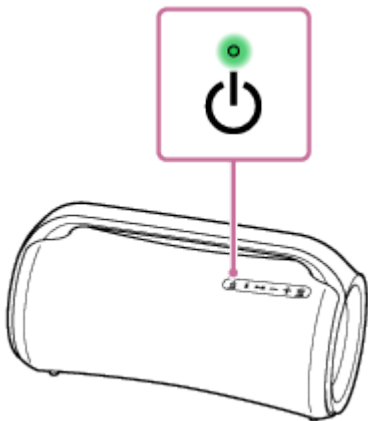

3 Tippen Sie auf [Music Center] auf Ihrem Smartphone usw. zum Starten der Anwendung.



Music Center



4 Tippen Sie auf [SRS-XG500].

Wenn eine neue Version der Software herausgegeben wird, wird ein Aktualisierungshinweis auf dem angezeigten „Sony | Music Center“-Bildschirm.

5 Folgen Sie den Anweisungen auf dem Bildschirm zur Aktualisierung.

Im Verlauf der Software-Aktualisierung ändert sich die Aktivität der grünen  (Strom)-Anzeige (von 5 auf 4 Blinksignale, ein einziges Blinksignal und dann nicht mehr leuchtend).

Je nach der Situation kann es unmöglich sein, alle Blinkmuster zu sehen.

Wenn der Lautsprecher zum ersten Mal nach der Software-Aktualisierung einschaltet, blinken die  (Strom)- und die  (BLUETOOTH)-Anzeigen 3 Mal, um mitzuteilen, dass die Aktualisierung abgeschlossen ist.

6 Bestätigen Sie die Version der Software des Lautsprechers.

Im „Sony | Music Center“ tippen Sie auf [SRS-XG500] - [Settings] - [System].
„XXXXXXX“ wie unter „SRS-XG500“ gezeigt, gibt die Software-Version an.

Hinweis

- Wenn die Aktualisierung fehlschlägt, laden Sie den eingebauten Akku auf, bis er zu 40 % oder mehr aufgeladen ist.

Verwandtes Thema

- [Laden des Lautsprechers](#)

5-027-163-31(4) Copyright 2021 Sony Corporation

Kabelloser Lautsprecher
SRS-XG500

Sicherheitsmaßnahmen

Sicherheit

- Wichtige Informationen wie der Modellname sind an den folgenden Stellen vorhanden:
 - An der Innenseite der Kappe auf der Rückseite des Lautsprechers
 - An der Oberfläche des Netzteils

Am Netzteil

- Verwenden Sie nur das mitgelieferte Netzteil. Um den Lautsprecher nicht zu beschädigen, benutzen Sie kein anderes Netzteil.

Aufstellung

- Um das Risiko von Fehlfunktionen zu vermeiden, vermeiden Sie beim Platzieren oder Ablegen dieses Lautsprechers die folgenden Orte.
 - Ein Ort, der hohen Temperaturen ausgesetzt ist, z. B. unter direkter Sonneneinstrahlung oder Beleuchtung, in der Nähe einer Wärmequelle oder in einer Sauna
 - In einem Fahrzeug mit geschlossenen Fenstern (insbesondere im Sommer)
 - Ein Ort, der übermäßigem Staub ausgesetzt ist
 - Ein Ort, der starken Vibrationen ausgesetzt ist
- Platzieren Sie diesen Lautsprecher auf einer ebenen Fläche. Wenn der Lautsprecher auf einer geneigten Fläche aufgestellt wird, kann er aufgrund seiner Eigenschwingungen umkippen oder von der Fläche fallen, was zu Verletzungen, Fehlfunktionen oder Leistungseinbußen führen kann.
- Je nach den Bedingungen, unter denen dieser Lautsprecher aufgestellt wird, kann er umkippen oder von der Fläche fallen. Lassen Sie keine Wertgegenstände in der Nähe des Lautsprechers liegen.
- Der Lautsprecher ist nicht antimagnetisch. Halten Sie magnetisierbare Gegenstände (bespielte Magnetbänder, Uhren, Geldkarten und Kreditkarten mit magnetischer Codierung usw.) vom Lautsprecher fern. Beachten Sie dies auch, wenn Sie den Lautsprecher mit sich herumtragen.

Sonstiges

- Wenn Sie diesen Lautsprecher längere Zeit verwenden, kann die Temperatur im Inneren des Lautsprechers ansteigen, aber dies ist keine Fehlfunktion.
- Verwenden oder belassen Sie den Lautsprecher nicht in einer extrem kalten oder heißen Umgebung (Temperatur außerhalb des Bereichs von 5 °C – 35 °C). Wenn der Lautsprecher außerhalb des oben genannten Bereichs verwendet wird oder verbleibt, kann der Lautsprecher automatisch stoppen, um interne Schaltkreise zu schützen.
- Bei hohen Temperaturen stoppt der Ladevorgang unter Umständen oder die Lautstärke verringert sich, um den Akku zu schonen.

- Auch wenn Sie den Lautsprecher längere Zeit nicht verwenden wollen, laden Sie den Akku einmal alle 6 Monate auf volle Kapazität auf, um seine Leistung zu bewahren.

5-027-163-31(4) Copyright 2021 Sony Corporation

Kabelloser Lautsprecher
SRS-XG500

Hinweise zum Aufladen

Lebensdauer des eingebauten Lithium-Ionen-Akkus

- Auch wenn Sie den Lautsprecher längere Zeit nicht verwenden wollen, laden Sie den Akku einmal alle 6 Monate ausreichend auf, um seine Leistung zu bewahren.
- Wenn der Lautsprecher längere Zeit nicht benutzt wird, kann das Laden des eingebauten Akkus länger dauern.
- Die eingebaute Akku hat eine begrenzte Lebensdauer. Mit zunehmender Zeit und Anzahl der Benutzungen des Akkus nimmt die Kapazität des Akkus allmählich ab. Wenn die Zeitdauer, über die der Akku verwendet werden kann, deutlich kürzer erscheint, obwohl dieser voll geladen wurde, wenden Sie sich an Ihren Sony-Händler vor Ort.
- Wenn die Zeitdauer, über die der eingebaute Akku verwendet werden kann, deutlich kürzer erscheint, kann das bedeuten, dass die Lebensdauer des eingebauten Akkus abgelaufen ist.
- Die Lebensdauer des Akkus hängt von der Verwendung, der Umgebung und der Speichermethode ab.

Vorsicht

Wenn der Lautsprecher beim Laden des Akkus aus den folgenden Gründen ein Problem erkennt, erlischt die CHARGE-Anzeige (orangefarben), auch wenn der Ladevorgang noch nicht abgeschlossen ist.

- Die Umgebungstemperatur überschreitet den Bereich von 5 °C – 35 °C.
- Es liegt ein Problem mit dem eingebauten Akku vor.
- Wenn der Ladevorgang des eingebauten Akkus lange Zeit fortgesetzt wird.

Hinweis

- Die Ladezeit variiert je nach den Verwendungsbedingungen des eingebauten Akkus.
- Laden Sie den Lautsprecher bei einer Umgebungstemperatur zwischen 5 °C und 35 °C.
- Der Lautsprecher erwärmt sich beim Laden. Dies ist keine Funktionsstörung.
- Vermeiden Sie schnellen Temperaturwechsel, direkte Sonneneinstrahlung, Nebel, Sand, Staub oder mechanische Erschütterungen. Lassen Sie außerdem den Lautsprecher niemals in einem in der Sonne geparkten Fahrzeug liegen.
- Solange der Lautsprecher über das mitgelieferte Netzteil und Netzkabel (Stromkabel) an eine Steckdose angeschlossen ist, kann sich der eingebaute Akku des Lautsprechers selbst aufladen, auch wenn der Lautsprecher eingeschaltet ist. Dies kann aber je nach den Verwendungsbedingungen des Lautsprechers längere Zeit dauern. Es wird empfohlen, den Lautsprecher vor dem Aufladen des Akkus auszuschalten.
- In sehr kalter oder heißer Umgebung stoppt der Ladevorgang zur Sicherheit. Wenn der Ladevorgang des Lautsprechers lange Zeit dauert, stoppt er ebenfalls. Zum Beheben dieser Probleme trennen Sie das Netzteil vom Lautsprecher ab und schließen es erneut innerhalb einer Betriebstemperatur zwischen 5 °C und 35 °C an.
- Bei hohen Temperaturen stoppt der Ladevorgang unter Umständen oder die Lautstärke verringert sich, um den Akku zu schonen.
- Bei Verwendung eines USB-Hubs wird erfolgreiches Aufladen des Akkus nicht garantiert.

Verwandtes Thema

- [Laden des Lautsprechers](#)

5-027-163-31(4) Copyright 2021 Sony Corporation

Kabelloser Lautsprecher
SRS-XG500

Hinweise zur Wasserfestigkeit und Staubdichtigkeit

Wasserfeste und staubdichte Eigenschaften des Lautsprechers

Dieser Lautsprecher ist mit fest geschlossener Kappe wasserfest gemäß Schutzart IPX6 ^{*1} wie in „Schutz bei Strahlwasser“ der Norm IEC60529 „Schutzumfang gegen Eindringen von Wasser (IP-Code)“ ^{*3} und staubdicht wie in IP6X ^{*2} „Schutz gegen Fremdkörper“ ^{*3} definiert.

Flüssigkeiten, gegen die das System wie angegeben wasserfest ist

Gilt für	Süßwasser, Leitungswasser, Wasser aus einem Swimmingpool
Gilt nicht für	Andere als die oben genannten Flüssigkeiten (Seifenwasser, Wasser mit Reinigungsmitteln oder Badezusätzen, Haarwaschmittel, Wasser aus heißen Quellen, Salzwasser usw.)

*1 IPX6 Gleichwertigkeit: Der Lautsprecher behält seine Leistung bei, während er Wasserstrahlen aus allen Richtungen ausgesetzt ist. Das bedeutet, dass keine Wasserreste im Lautsprecher nach einem 3 Minuten langen Test mit Wasserstrahlen von 100 L/min und 100 kpa aus einem Abstand von 3 m vorgefunden werden.

*2 IP6X Gleichwertigkeit: Der Lautsprecher wurde getestet und blockiert weiterhin den Staub, nachdem er 8 Stunden lang in einem Testgerät, das bewegte Staubpartikel mit einem Durchmesser von bis zu 75 µm enthält, platziert wurde.

*3 Das mitgelieferte Zubehör und die Anschlüsse dieses Lautsprechers (DC IN/USB/AUDIO IN/MIC/GUITAR) sind weder wasserfest noch staubdicht. Um die Gefahr von Bränden oder Stromschlägen zu verringern, setzen Sie den Lautsprecher bei Verwendung jeglicher der Anschlüsse (DC IN/USB/AUDIO IN/MIC/GUITAR) weder Wasser noch Tropfen aus. Stellen Sie keine Vasen oder einen anderen mit Flüssigkeit gefüllten Behälter auf den Lautsprecher.

Die wasserfeste und staubfeste Leistung des Lautsprechers basiert auf unseren Messungen unter den hier beschriebenen Bedingungen. Beachten Sie, dass Funktionsstörungen, die auf eine unsachgemäße Handhabung durch den Kunden und ein daraus resultierendes Eindringen von Wasser oder Staub zurückzuführen sind, nicht unter die Garantie fallen.

So vermeiden Sie ein Nachlassen der Wasserfestigkeit und Staubdichtigkeit

Prüfen Sie folgende Punkte und verwenden Sie den Lautsprecher ordnungsgemäß.

- Dieser Lautsprecher ist nicht darauf ausgelegt, höherem Wasserdruck standzuhalten. Tauchen Sie den Lautsprecher nicht in Wasser, um Fehlfunktionen zu vermeiden.
- Gießen Sie kein heißes Wasser direkt auf den Lautsprecher und richten Sie nicht den heißen Luftstrom von einem Haartrockner oder einem anderen Gerät direkt auf den Lautsprecher. Benutzen Sie außerdem niemals den Lautsprecher an Orten mit hohen Temperaturen wie in einer Sauna oder in der Nähe einer Wärmequelle.
- Gehen Sie sorgfältig mit der Kappe () um. Die Kappe hat entscheidenden Einfluss auf die Wasserfestigkeit und Staubdichtigkeit. Achten Sie bei Verwendung des Lautsprechers darauf, dass die Kappe vollständig geschlossen ist. Achten Sie beim Schließen der Kappe darauf, dass sich keine Fremdkörper darin befinden. Bei nicht vollständig geschlossener Kappe können die Wasserfestigkeit und Staubdichtigkeit nachlassen und in den Lautsprecher eindringendes Wasser oder Staub kann eine Fehlfunktion des Lautsprechers verursachen.

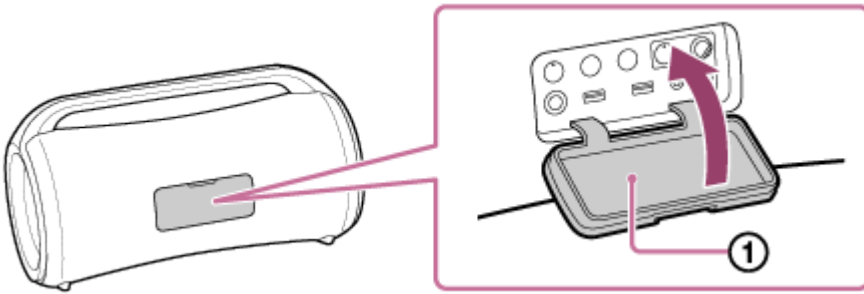

5-027-163-31(4) Copyright 2021 Sony Corporation

Kabelloser Lautsprecher
SRS-XG500

Pflege des Lautsprechers

Obwohl das Gewebe am Lautsprecher einer wasserabweisenden Behandlung unterzogen wurde, können Sie den Lautsprecher komfortabler und länger verwenden, wenn Sie die folgenden Wartungsmaßnahmen befolgen.

- Wenn die Oberfläche des Lautsprechers wie im Folgenden aufgeführt verschmutzt wird, waschen Sie den Lautsprecher umgehend mit klarem Wasser (Leitungswasser usw.) ab, um die Verschmutzung zu entfernen. Wenn Verschmutzungen auf der Oberfläche des Lautsprechers verbleiben, kann es zu Verfärbungen oder Schäden am Gewebe oder passiven Abstrahlkörperbereich (①) oder zu Fehlfunktionen am Lautsprecher kommen.

Beispiel:

- Wenn sich Sand, Salz (Chlor) oder andere Rückstände auf dem Lautsprecher befinden, nachdem er in einem Berggebiet, in einem Schwimmbad usw. verwendet wurde
- Wenn sich Flecken von Fremdstoffen (Sonnenschutzmittel, Sonnenöl usw.) auf dem Lautsprecher befinden

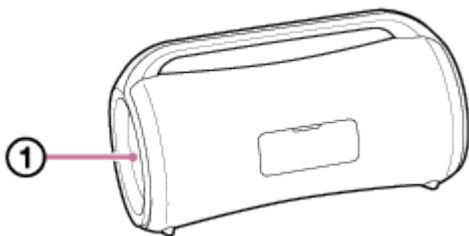

- Wenn der Lautsprecher nass wird, wischen Sie die Feuchtigkeit umgehend mit einem trockenen, weichen Tuch ab. Lassen Sie den Lautsprecher zudem an einem luftigen Ort trocknen, bis die Feuchtigkeit vollständig verdunstet ist.
- Die Tonqualität kann beeinträchtigt werden, wenn Wasser in den Lautsprecherbereich des Lautsprechers eindringt. Dies weist jedoch nicht auf eine Fehlfunktion hin. Wischen Sie die Oberfläche trocken und stellen Sie den Lautsprecher auf ein weiches, trockenes Tuch, sodass das Wasser aus dem Lautsprecher ablaufen kann. Lassen Sie den Lautsprecher dann an einem luftigen Ort trocknen, bis die Feuchtigkeit vollständig verdunstet ist.

Hinweis

- Wenn die Oberfläche des Lautsprechers verschmutzt ist, reinigen Sie sie nicht mit Reinigungsmittel, Verdünner, Benzin, Alkohol usw. Andernfalls wird die wasserabweisende Wirkung des Gewebes am Lautsprecher beeinträchtigt.
- Wischen Sie Feuchtigkeit nach Gebrauch des Lautsprechers insbesondere in kalten Regionen unbedingt ab. Bei Kälte besteht die Gefahr, dass auf der Oberfläche verbleibende Feuchtigkeit ein Einfrieren und Fehlfunktionen am Lautsprecher verursacht.
- Wenn Sandkörner usw. mit dem Gewebe oder einem anderen Teil des Lautsprechers in Berührung kommen, entfernen Sie diese vorsichtig. Reinigen Sie den Lautsprecher auf keinen Fall mit einem Staubsauger usw. Dadurch könnte der Lautsprecherbereich oder ein anderer Teil des Lautsprechers beschädigt werden.

Kabelloser Lautsprecher
SRS-XG500

Hinweise zu der BLUETOOTH-Drahtlostechnologie

Die BLUETOOTH-Drahtlostechnologie arbeitet in einem Bereich von etwa 30 m.

Unterstützte Version und Profile des BLUETOOTH-Standards

Ein Profil ist ein Satz von Funktionen, die für jede Eigenschaft von BLUETOOTH-Geräten standardisiert sind. Der Lautsprecher unterstützt die folgende Version und Profile des BLUETOOTH-Standards.

Unterstützte BLUETOOTH-Version: BLUETOOTH-Standard, Version 5,0

Unterstützte BLUETOOTH-Profile:

- A2DP (Advanced Audio Distribution Profile): Ermöglicht die Übertragung und den Empfang von hochwertigen Musikinhalten.
- AVRCP (Audio Video Remote Control Profile): Ermöglicht die Anpassung der Lautstärke anzupassen und Bedienung zum Abspielen/Pausieren von Musik und Springen zum nächsten/aktuellen Titel.

Maximale Kommunikationsreichweite

Verwenden Sie die drahtlose BLUETOOTH-Technologie zwischen dem Lautsprecher und einem Gerät, die sich in einem Abstand von 30 m voneinander befinden.

Der maximale Kommunikationsbereich kann unter den folgenden Bedingungen kürzer sein.

- Es gibt ein Hindernis wie eine Person, Metall oder eine Wand zwischen dem Lautsprecher und dem BLUETOOTH-Gerät.
- Ein WLAN-Gerät wird in der Nähe des Lautsprechers verwendet.
- Ein Mikrowellenherd wird in der Nähe des Lautsprechers verwendet.
- Ein Gerät, das elektromagnetische Strahlung erzeugt, wird in der Nähe des Lautsprechers verwendet.

Interferenz von anderen Geräten

Da BLUETOOTH-Geräte und WLAN (IEEE802.11b/g) dieselbe Frequenz (2,4 GHz) verwenden, können Mikrowellenstörungen auftreten und zu einer Verschlechterung der Kommunikationsgeschwindigkeit, zu Rauschen oder Verbindungsfehlern führen, wenn der Lautsprecher in der Nähe eines WLAN-Geräts verwendet wird.

Interferenz mit anderen Geräten

Mikrowellen, die von einem BLUETOOTH-Gerät ausgegeben werden, können die Funktion von elektronischen medizinischen Geräten beeinträchtigen. Schalten Sie den Lautsprecher und andere BLUETOOTH-Geräte an den folgenden Orten aus, da sie Unfälle verursachen können.

- An Orten mit entflammenden Gasen, in Krankenhäusern, Zügen, Flugzeugen oder Tankstellen
- In der Nähe automatischer Türen oder einer Feueralarmeinrichtung

Hinweis

- Um die BLUETOOTH-Funktion nutzen zu können, benötigt das anzuschließende BLUETOOTH-Gerät das gleiche Profil wie der Lautsprecher. Beachten Sie auch, dass Geräte, selbst wenn das gleiche Profil vorhanden ist, abhängig von ihren Spezifikationen in der Funktion variieren können.
- Aufgrund der Eigenschaften der BLUETOOTH-Drahtlostechnologie ist der Klang vom Lautsprecher leicht gegenüber dem Klang vom BLUETOOTH-Gerät beim Musikhören verzögert.
- Der Lautsprecher unterstützt Sicherheitsfunktionen, welche mit dem BLUETOOTH-Standard übereinstimmen, um eine sichere Verbindung bei Verwendung der BLUETOOTH-Drahtlostechnologie zu gewährleisten, aber die Sicherheit kann je nach der

Einstellung möglicherweise nicht ausreichen. Seien Sie bei der Kommunikation mit BLUETOOTH-Drahtlostechnologie vorsichtig.

- Wir übernehmen keine Verantwortung für die Leckage von Informationen während der BLUETOOTH-Kommunikation.
- Ein Gerät mit der BLUETOOTH-Funktion muss dem BLUETOOTH-Standard wie von Bluetooth SIG, Inc.-festgelegt entsprechen und authentifiziert sein. Auch wenn das angeschlossene Gerät dem oben erwähnten BLUETOOTH-Standard entspricht, können einige Geräte möglicherweise nicht verbunden werden oder ordnungsgemäß funktionieren, je nach den Merkmalen oder Spezifikationen des Geräts.
- Rauschen oder Klanguaussetzer können auftreten, je nach dem mit dem Lautsprecher verbundenen BLUETOOTH-Gerät, der Kommunikationsumgebung oder der Verwendungsumgebung.
- Ein Gerät mit einem eingebauten Radio oder Tuner kann nicht mit dem Lautsprecher über BLUETOOTH verbunden werden, da Rauschen in Sendungen auftreten kann.
- Stellen Sie den Lautsprecher weiter von einem Fernsehgerät, Radio oder Tuner usw. auf, da Rauschen in Sendungen auftreten kann.

5-027-163-31(4) Copyright 2021 Sony Corporation

Kabelloser Lautsprecher
SRS-XG500

Lizenzinformationen

Hinweise zur Lizenz

Dieses Produkt enthält Software, die Sony auf der Basis von Lizenzvereinbarungen mit den Besitzern dieser Software benutzt. Wir sind verpflichtet, den Inhalt der Vereinbarung auf Anforderung durch den Inhaber des Urheberrechts der Software den Kunden mitzuteilen.

Bitte besuchen Sie die folgende URL und lesen Sie den Inhalt der Lizenz.

<https://rd1.sony.net/help/speaker/sl/21x/>

Hinweis zu Software, die der GNU GPL/LGPL unterliegt

Dieses Produkt enthält Software, die der GNU General Public License (im Folgenden als „GPL“ bezeichnet) oder der GNU Lesser General Public License (im Folgenden als „LGPL“ bezeichnet) unterliegt. Diese verlangen, dass Kunden das Recht haben, den Quellcode der Software gemäß den Bedingungen der mitgelieferten GPL oder LGPL zu erwerben, zu modifizieren und neu zu verteilen. Der Quellcode für die oben aufgeführte Software ist im Web verfügbar.

Zum Herunterladen greifen Sie bitte auf die folgende URL zu und wählen dann den Modellnamen „SRS-XG500“ aus.

URL: <http://oss.sony.net/Products/Linux>

Bitte beachten Sie, dass Sony keine Anfragen bezüglich des Inhalts des Quellcodes beantworten oder kommentieren kann.

Haftungsausschluss in Bezug auf Dienstleistungen von Dritten

Dienstleistungen, die von Dritten angeboten werden, können ohne vorherige Ankündigung geändert, ausgesetzt oder gekündigt werden. Sony trägt keine Verantwortung in diesen Situationen.

Kabelloser Lautsprecher
SRS-XG500

Markenzeichen

- Android, Google Play sowie andere damit zusammenhängende Markenzeichen und Logos sind Markenzeichen von Google LLC.
- LDAC™ und das LDAC-Logo sind Markenzeichen der Sony Corporation.
- MPEG Layer-3 Audiocodierttechnologie und Patente lizenziert von Fraunhofer IIS und Thomson.
- Windows Media ist ein eingetragenes Markenzeichen bzw. ein Markenzeichen der Microsoft Corporation in den Vereinigten Staaten und/oder in anderen Ländern.
- Dieses Produkt ist durch bestimmte geistige Eigentumsrechte der Microsoft Corporation geschützt. Die Verwendung und Weitergabe dieser Technologie in anderer Form als im Zusammenhang mit diesem Produkt ist ohne eine entsprechende Lizenz von Microsoft oder einer autorisierten Microsoft-Tochterfirma untersagt.
- Der Schriftzug und die Logos von BLUETOOTH® sind Eigentum von Bluetooth SIG, Inc., und ihre Verwendung durch die Sony Corporation erfolgt unter Lizenz.
- Apple, das Apple Logo, iPhone, iPod touch, Mac, macOS und Siri sind in den USA und in anderen Ländern eingetragene Markenzeichen von Apple Inc.
App Store ist eine Dienstleistungsmarke von Apple Inc.
- Die Verwendung des „Made for Apple“-Markenemblems bedeutet, dass ein Zubehör speziell für den Anschluss an das(die) Apple-Produkt(e) entwickelt wurde, die im Markenemblem bezeichnet sind, und vom Entwickler für die Erfüllung der Apple-Leistungsstandards zertifiziert wurde. Apple übernimmt keine Verantwortung für den Betrieb dieses Geräts oder dessen Einhaltung von Sicherheits- und gesetzlichen Standards.
Bitte beachten, dass die Verwendung dieses Zubehörs mit einem Apple-Produkt die drahtlose Leistungsfähigkeit beeinträchtigen kann.
- Microsoft und Windows sind eingetragene Markenzeichen oder Markenzeichen der Microsoft Corporation in den USA und/oder anderen Ländern.
- Andere Markenzeichen und Produktnamen sind Eigentum der jeweiligen Rechteinhaber. In den Anleitungen sind die Markenzeichen nicht mit den Zeichen ™ und ® gekennzeichnet.

Kabelloser Lautsprecher
SRS-XG500

Was kann ich tun, um ein Problem zu lösen?

Wenn der Lautsprecher nicht wie erwartet funktioniert, versuchen Sie die folgenden Schritte zur Behebung des Problems.

- Finden Sie die Symptome der vorliegenden Situation in dieser Hilfe und probieren Sie die angegebenen Abhilfemaßnahmen.
- Laden Sie den Lautsprecher.
Möglicherweise können Sie einige Probleme durch Aufladen des eingebauten Akkus lösen.
- Starten Sie den Lautsprecher neu.
- Initialisieren Sie den Lautsprecher.
Dieser Vorgang setzt die Einstellungen wie Lautstärke usw. auf die werkseitigen Standardeinstellungen zurück und löscht alle Pairing-Informationen.
- Suchen Sie Informationen zum Thema auf der Kunden-Support-Website.
- Besuchen Sie die folgenden Support-Homepages, um Support-Informationen über Ihren Lautsprecher zu erhalten:
 - Für Kunden auf dem amerikanischen Kontinent:
<https://www.sony.com/am/support>
 - Für Kunden in Europa:
<https://www.sony.eu/support>
 - Für Kunden in China:
<https://service.sony.com.cn>
 - Für Kunden in anderen Ländern/Regionen:
<https://www.sony-asia.com/support>

Wenn die obigen Maßnahmen nicht helfen, wenden Sie sich an Ihren Sony-Händler.

Verwandtes Thema

- [Neustarten des Lautsprechers](#)
- [Initialisieren des Lautsprechers](#)

Kabelloser Lautsprecher
SRS-XG500

Aufladen des Lautsprechers unmöglich

- Stellen Sie sicher, dass das Netzteil fest an den Lautsprecher angeschlossen ist. Stellen Sie dann sicher, dass das Netzteil und das Netzkabel (Stromkabel) fest an eine Steckdose angeschlossen ist.
-

Verwandtes Thema

- [Laden des Lautsprechers](#)
- [Hinweise zu den Anzeigen](#)

Kabelloser Lautsprecher
SRS-XG500

Unfähig, den Lautsprecher einzuschalten, oder der Lautsprecher schaltet sich plötzlich aus

- Der eingebaute Akku kann leer oder fast verbraucht sein. Verbinden Sie den Lautsprecher zum Aufladen des Akkus über das mitgelieferte Netzteil und Netzkabel (Stromkabel) mit einer Steckdose.
 - Die Auto Standby-Funktion kann aktiviert worden sein. Nach etwa 15 Minuten unter bestimmten Umständen, beispielsweise wenn die Lautstärke des Audio-Eingangs niedrig ist, schaltet sich das Gerät automatisch aus. Erhöhen Sie die Lautstärke des angeschlossenen Geräts zur Verwendung, oder schalten Sie die Auto Standby-Funktion aus.
-

Verwandtes Thema

- [Laden des Lautsprechers](#)
- [Auto Standby-Funktion](#)

Kabelloser Lautsprecher
SRS-XG500

Kein Klang/Klang nur von einem Lautsprecher/Leiser Klang/Verzerrter Klang/Brummen oder Rauschen in der Lautsprecherausgabe

- Vergewissern Sie sich, dass sowohl der Lautsprecher als auch das verbundene Gerät eingeschaltet sind.
- Stellen Sie die Lautstärke des Lautsprechers und des verbundenen Geräts höher ein.
- Prüfen Sie, ob das verbundene Gerät wiedergibt.
- Stellen Sie sicher, dass das Audiokabel von dem USB-Gerät von der AUDIO IN-Buchse und dem PLAY/CHARGE-Anschluss (USB1) bei der Wiedergabe im BLUETOOTH-Modus getrennt ist.
- Stellen Sie sicher, dass das Audiokabel fest in die AUDIO IN-Buchse während der Wiedergabe im AUDIO IN-Modus eingesteckt ist.
- Wenn Sie einen Computer an den Lautsprecher anschließen, stellen Sie sicher, dass die Audio-Ausabeeinstellung am Computer auf ein BLUETOOTH-Gerät eingestellt ist.
- Überprüfen Sie, ob der Lautsprecher die BLUETOOTH-Verbindung mit dem BLUETOOTH-Gerät hergestellt hat.
- Koppeln Sie den Lautsprecher und das BLUETOOTH-Gerät erneut.
- Wenn das an die AUDIO IN-Buchse angeschlossene Gerät monoaural ist, kann Ton nur vom linken Lautsprecher ausgegeben werden (linker Kanal).
- Wenn das verbundene Gerät eine Equalizer-Funktion hat, schalten Sie diese aus.
- Halten Sie den Lautsprecher von einem Mikrowellenherd, Wi-Fi® usw. fern.
- Bringen Sie Ihr BLUETOOTH-Gerät näher an den Lautsprecher. Wenn sich ein Hindernis zwischen dem Lautsprecher und dem BLUETOOTH-Gerät befindet, entfernen Sie dies.
- Wenn die CHARGE-Anzeige langsam blinkt, schalten Sie den Lautsprecher aus und laden den eingebauten Akku ausreichend.
- Ein Gerät mit einem eingebauten Radio oder Tuner kann nicht mit dem Lautsprecher über BLUETOOTH verbunden werden, da Rauschen in Sendungen auftreten kann.
- Stellen Sie den Lautsprecher weiter von einem Fernsehgerät, Radio oder Tuner usw. auf, da Rauschen in Sendungen auftreten kann.
- Wenn die Funktion Stereopaar oder die Funktion Partyverbindung verwendet wird und ein (oder mehrere) andere BLUETOOTH-Geräte wie eine BLUETOOTH-Maus oder eine BLUETOOTH-Tastatur am BLUETOOTH-Gerät angeschlossen sind, beenden Sie die Verbindung zwischen diesen.
- Es gibt einige BLUETOOTH-Geräte, bei denen die drahtlose Wiedergabequalität geändert sein kann. Wenn Ihr Gerät mit dieser Funktion kompatibel ist, wählen Sie „Vorrang für gute Verbindung (SBC)“ anstelle der Klangqualität. Einzelheiten siehe mit dem Gerät mitgelieferte Bedienungsanleitung.
- Wählen Sie „Vorrang für gute Verbindung (SBC)“ für die drahtlose Wiedergabequalität des Lautsprechers.
- Installieren Sie die neueste Version von „Sony | Music Center“ auf dem verbundenen Gerät. Wenn Sie nicht die neueste Version von „Sony | Music Center“ verwenden können oder Sie nicht den Lautsprecher und ein

BLUETOOTH-Gerät über eine BLUETOOTH-Verbindung verbinden können, deinstallieren Sie „Sony | Music Center“ und installieren es erneut.

Verwandtes Thema

- [Pairing und Verbindung mit BLUETOOTH®-Geräten](#)
- [Hören von Musik von einem Gerät über BLUETOOTH-Verbindung](#)
- [Wählen von Wiedergabequalität für BLUETOOTH-Audio-Streaming \(Codec\)](#)
- [Hinweise zu den Anzeigen](#)

5-027-163-31(4) Copyright 2021 Sony Corporation

Kabelloser Lautsprecher
SRS-XG500

Der Klang wird bei der Verwendung leise

- Während der Lautsprecher mit Strom aus dem eingebauten Akku betrieben wird, kann der Ton leiser werden, wenn der eingebaute Akku leer ist und die CHARGE-Anzeige langsam blinkt. Dies weist jedoch nicht auf eine Fehlfunktion hin.
- Wenn der Klang bei der Verwendung leise wird, verfahren Sie wie folgt.
 1. Schalten Sie den Lautsprecher aus.
 2. Laden Sie den eingebauten Akku ausreichend auf.

Kabelloser Lautsprecher
SRS-XG500

Das USB-Gerät wird nicht erkannt; die Wiedergabe mit einer Audioquelle schlägt fehl; kein Ton kommt aus dem Lautsprecher; die Wiedergabe beginnt nicht mit dem ersten Titel

- Schalten Sie den Lautsprecher aus, schließen Sie das USB-Gerät wieder an, und schalten Sie dann den Lautsprecher wieder ein.
- Das verbundene USB-Gerät ist nicht mit dem Lautsprecher kompatibel. Überprüfen Sie die Informationen über kompatible USB-Geräte.
- Überprüfen Sie das USB-Gerät im Hinblick auf das Dateiformat. Der Lautsprecher unterstützt nicht USB-Geräte, die mit einem anderen Dateisystem als FAT16 oder FAT32 formatiert wurden.*
 - * Während der Lautsprecher die Dateisysteme FAT16 und FAT32 unterstützt, können einige USB-Geräte möglicherweise diese FAT-Dateisysteme nicht unterstützen. Um weitere Einzelheiten zu erfahren, schlagen Sie in der Gebrauchsanleitung ihres USB-Geräts nach, oder wenden Sie sich an dessen Hersteller.
- Verwenden Sie „Sony | Music Center“, um den normalen Wiedergabemodus fortzusetzen.
- Wenn das verbundene USB-Gerät partitionierten Speicherplatz hat, kann der Lautsprecher nur die in der ersten Partition gespeicherten Audiodateien abspielen.
- Der Lautsprecher kann keine verschlüsselten oder passwortgeschützten Dateien abspielen.
- Der Lautsprecher ist nicht in der Lage, Dateien abzuspielen, die mit der DRM-Technologie (Digital Rights Management) geschützt sind.
- Wenn das angeschlossene USB-Gerät nicht ordnungsgemäß funktioniert, lesen Sie die mit dem USB-Gerät gelieferte Bedienungsanleitung.

Verwandtes Thema

- [Verbinden mit einem USB-Gerät](#)
- [Wiedergeben von Musik auf einem USB-Gerät](#)

Kabelloser Lautsprecher
SRS-XG500

Der Ton aus dem Lautsprecher enthält Rauschen, hat Aussetzer oder ist verzerrt

- Das verbundene USB-Gerät ist nicht mit dem Lautsprecher kompatibel. Überprüfen Sie die Informationen über kompatible USB-Geräte.
 - Schalten Sie den Lautsprecher aus, schließen Sie das USB-Gerät wieder an, und schalten Sie dann den Lautsprecher wieder ein.
 - Stellen Sie sicher, dass die Audiodatei selbst kein Rauschen oder Verzerrungen enthält. Während der Codierung einer Audiodatei kann Rauschen erzeugt werden. Wenn dies der Fall ist, löschen Sie die Audiodatei und codieren Sie die ursprüngliche Audiodatei noch einmal. Wenn der Ton aus dem Lautsprecher Rauschen enthält oder immer an der gleichen Stelle der Wiedergabe verzerrt ist, deutet dies darauf hin, dass die Datei selbst ein Problem hat.
 - Die bei der Erstellung oder Codierung von Audiodateien verwendete Bitrate ist niedrig. Erhöhen Sie die Bitrate und codieren Sie die Original-Audiodatei auf dem USB-Gerät.
-

Verwandtes Thema

- [Verbinden mit einem USB-Gerät](#)

Kabelloser Lautsprecher
SRS-XG500

Es dauert lange, bis die Wiedergabe beginnt

In den folgenden Fällen kann es einige Zeit dauern, bis der Lautsprecher Audiodaten lädt.

- Das USB-Gerät hat viele Ordner oder Dateien.
- Das USB-Gerät hat eine sehr komplizierte Struktur.
- Das USB-Gerät hat eine Speicherkapazität, die für den Lautsprecher zu groß ist.
- Der interne Speicher des USB-Gerätes ist fragmentiert.

Kabelloser Lautsprecher
SRS-XG500

Unfähig, den Lautsprecher mit einem BLUETOOTH-Gerät zu koppeln

- Platzieren Sie die Lautsprecher und das BLUETOOTH-Gerät innerhalb von 1 m voneinander.
- Bei Apple iOS-Geräten ist der Lautsprecher mit iOS 10.0 oder höher kompatibel. Eine BLUETOOTH-Verbindung ist nicht auf denn Geräten mit iOS 9.x oder niedriger verfügbar.
- Um die Funktion Stereopaar zum Anschließen eines weiteren Lautsprechers oder die Funktion Partyverbindung zu verwenden, koppeln Sie mit dem Lautsprecher, bei dem die  (BLUETOOTH)-Anzeige in Blau blinkt.
- Schalten Sie die BLUETOOTH-Funktion ein.
- Wenn die  (BLUETOOTH)-Anzeige nicht in Blau doppelt blinkt, drücken Sie die  (BLUETOOTH)-Taste. Sie hören die Sprachführung (BLUETOOTH pairing (BLUETOOTH Pairing)) und die  (BLUETOOTH)-Anzeige beginnt doppelt zu blinken (Pairing-Modus).
- Sobald der Lautsprecher initialisiert ist, kann ein iPhone/iPod touch nicht in der Lage sein, mit dem Lautsprecher verbunden zu werden. Löschen Sie in diesem Fall die Pairing-Informationen auf dem iPhone/iPod touch und führen Sie das Pairing erneut aus.
- Überprüfen Sie, ob das BLUETOOTH-Gerät eingeschaltet ist und die BLUETOOTH-Funktion auf dem Gerät aktiviert ist.
- Wenn der Lautsprecher nicht am BLUETOOTH-Gerät angezeigt wird, schalten Sie das Gerät aus und dann wieder ein. Dadurch können die Symptome verbessert werden.

Verwandtes Thema

- [Pairing und Verbindung mit BLUETOOTH®-Geräten](#)
- [Ein- oder Ausschalten der BLUETOOTH-Funktion](#)
- [Hinweise zu den Anzeigen](#)
- [Initialisieren des Lautsprechers](#)

Kabelloser Lautsprecher
SRS-XG500

Unfähig, ein BLUETOOTH-Gerät mit dem Lautsprecher in der Funktion Stereopaar zu verbinden

- Nach dem Verbinden von 2 SRS-XG500 Lautsprechern führen Sie das Pairing-Verfahren zwischen einem BLUETOOTH-Gerät und dem Lautsprecher aus, bei dem die  (BLUETOOTH)-Anzeige in Blau blinkt.
-
-

Verwandtes Thema

- [Drahtlose Musikwiedergabe mit 2 Lautsprechern \(Funktion Stereopaar\)](#)

Kabelloser Lautsprecher
SRS-XG500

Es kann keine Verbindung mit einem Lautsprecher für die Funktion Partyverbindung hergestellt werden

- Prüfen Sie, ob das Gerät mit der Funktion Partyverbindung kompatibel ist. Geräte, die mit der Funktion drahtlose Party Chain kompatibel sind, sind für den Anschluss nicht geeignet.
 - Aktualisieren Sie die vorinstallierte Software auf die neueste Version für jeden einzelnen Lautsprecher, der für die Funktion angeschlossen werden soll.
(Ausführliche Informationen zum Aktualisierungsverfahren finden Sie unter [Aktualisierung der vorinstallierten Software](#).)
 - Aktualisieren Sie „Sony | Music Center“ auf die neueste Version, bevor Sie die Funktion Partyverbindung einrichten.
 - Stellen Sie sicher, dass sich alle Lautsprecher, die für die Funktion angeschlossen werden müssen, innerhalb eines Abstands von 1 m befinden.
 - Nach dem Verbinden von mehreren Lautsprechern führen Sie das Pairing-Verfahren zwischen einem BLUETOOTH-Gerät und dem Lautsprecher aus, bei dem die  (BLUETOOTH)-Anzeige in Blau blinkt.
-

Verwandtes Thema

- [Genießen von drahtloser Wiedergabe mit mehreren Lautsprechern \(Funktion Partyverbindung\)](#)
- [Aktualisierung der vorinstallierten Software](#)

Kabelloser Lautsprecher
SRS-XG500

Es kann kein Lautsprecher für die Funktion Partyverbindung hinzugefügt werden

- Für jede Gruppe, die mit der PARTY CONNECT-Taste eingerichtet ist, verwenden Sie die PARTY CONNECT-Taste zum Hinzufügen eines neuen Lautsprechers.
 - Für jede Gruppe, die mit „Sony | Music Center“ eingerichtet ist, verwenden Sie „Sony | Music Center“ zum Hinzufügen eines neuen Lautsprechers.
Weitere Einzelheiten über „Sony | Music Center“ finden Sie unter folgendem URL:
<https://www.sony.net/smcqa/>
-

Verwandtes Thema

- [Genießen von drahtloser Wiedergabe mit mehreren Lautsprechern \(Funktion Partyverbindung\)](#)

Kabelloser Lautsprecher
SRS-XG500

Kein Mikrofonton

- Stellen Sie den Mikrofon-Lautstärkepegel durch Drehen des MIC- und GUITAR-Knopf ein.

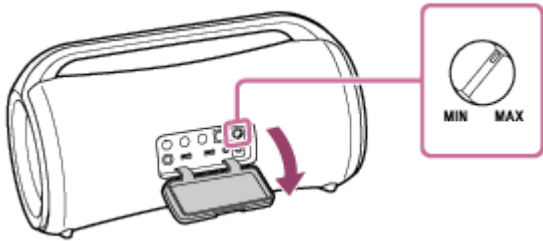

- Vergewissern Sie sich, dass das Mikrofon eingeschaltet ist.
- Vergewissern Sie sich, dass kein USB-Geräte nicht angeschlossen verbleibt.

Kabelloser Lautsprecher
SRS-XG500

Akustische Rückkopplung tritt auf

- Verringern Sie die Lautstärke.
- Vergrößern Sie den Abstand zwischen dem Mikrofon bzw. der Gitarre und dem Lautsprecher, oder ändern Sie die Richtung des Mikrofons.

Kabelloser Lautsprecher
SRS-XG500

Neustarten des Lautsprechers

In den folgenden Fällen halten Sie unter anderem die  (Strom)-Taste etwa 8 Sekunden lang gedrückt, um den Lautsprecher neu zu starten.

- Sie können den Lautsprecher nachdem er eingeschaltet wurde nicht bedienen.
- Sie können den Lautsprecher nach der Fehlersuche für Kopplungsprobleme nicht bedienen.
usw.

Der Lautsprecher wird während des Neustartvorgangs ausgeschaltet und nach Abschluss des Vorgangs wieder eingeschaltet.

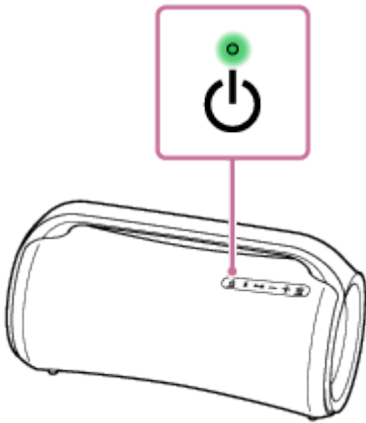

Hinweis

- Der Neustart des Lautsprechers löscht nicht seine Pairing-Informationen.
- Der Neustart des Lautsprechers kann die Lautstärke, die Funktion oder die Toneinstellungen ändern.

Kabelloser Lautsprecher
SRS-XG500

Initialisieren des Lautsprechers

Wenn der Lautsprecher nach dem Neustart nicht erfolgreich funktioniert, initialisieren Sie den Lautsprecher, um die werkseitigen Standardeinstellungen wiederherzustellen.

Halten Sie bei eingeschaltetem Lautsprecher die ►|| (Wiedergabe)-Taste und die MEGA BASS-Taste gedrückt, bis sich der Lautsprecher ausschaltet (5 Sekunden oder länger).

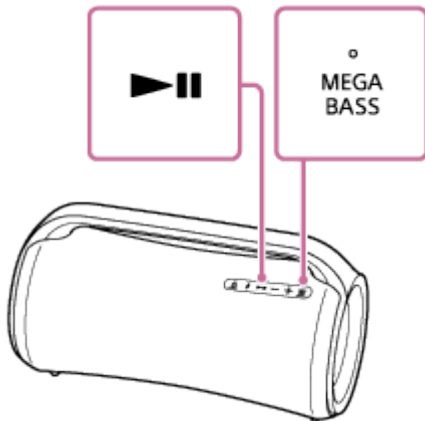

Der Lautsprecher wird initialisiert. Einstellungen wie Lautstärke usw. werden auf die werkseitigen Standardeinstellungen zurück gesetzt, und alle Pairing-Informationen werden gelöscht.

Hinweis

- Der Lautsprecher kann nicht initialisiert werden, während er ausgeschaltet ist.

Verwandtes Thema

- [Pairing und Verbindung mit BLUETOOTH®-Geräten](#)
- [Neustarten des Lautsprechers](#)