

Vezeték nélküli hangszóró  
SRS-XG500



A következő rész ismerteti a hangszóró használatát. Válasszon egy témát a navigációs mezőben. A forma és a műszaki adatok előzetes bejelentés nélkül megváltozhatnak.

## Kezdőlépések

### [Részek és kezelőelemek](#)

#### Tápellátás/töltés

[A hangszóró feltöltése](#)

[Bekapcsolás](#)

[Kikapcsolás](#)

[A BLUETOOTH készenlét funkció használata](#)

[Egy USB eszköz, például okostelefon vagy iPhone töltése](#)

[Auto Standby funkció](#)

#### Megvilágítás funkció

[A hangszóró fényének be-/kikapcsolása \(megvilágítás funkció\)](#)

## Csatlakozások létrehozása

### USB eszköz

- └ [Csatlakoztatás USB eszközhöz](#)

### BLUETOOTH eszköz

- └ [Párosítás és kapcsolat BLUETOOTH® eszközökkel](#)
- └ [Csatlakozás számítógéphez BLUETOOTH kapcsolat útján \(Windows\)](#)
- └ [Csatlakozás számítógéphez BLUETOOTH kapcsolat útján \(Mac\)](#)

## Zenehallgatás

### USB eszköz

- └ [Zenehallgatás USB eszközön](#)

### BLUETOOTH eszköz

- └ [Egy eszközön lévő zene hallgatása BLUETOOTH csatlakozás útján](#)
- └ [A BLUETOOTH hang-adatfolyam lejátszási minőségének kiválasztása \(kodek\)](#)
- └ [A BLUETOOTH kapcsolat bontása \(a használat után\)](#)
- └ [Váltás az egyidejűleg csatlakoztatott BLUETOOTH eszközök között \(többszörös eszközcsatlakoztatás\)](#)

### [Hordozható hangszközön stb. lévő zene hallgatása](#)

### [A hangeffektusok váltása](#)

### Sztereo pár funkció

- └ [Vezeték nélküli zenehallgatás 2 hangszóróval \(Sztereo pár funkció\)](#)

### Bulicsatlakozás funkció

- └ [A vezeték nélküli lejátszás használata több hangszóróval \(Bulicsatlakozás funkció\)](#)
- └ [A Bulicsatlakozás funkció befejezése](#)

### További funkciók

- └ [Külső mikrofon használata](#)
- └ [Gitár hangjának a hallgatása](#)

### A „Sony | Music Center” használata

### [Mire használható a „Sony | Music Center”](#)

### [A „Sony | Music Center” telepítése](#)

### A „Fiestable” használata

[Mire használható a „Fiestable”](#)

---

[A „Fiestable” telepítése](#)

---

Információk

---

[A jelzőfényekről](#)

---

[Az előtelepített szoftver frissítése](#)

---

Használatra vonatkozó megjegyzések

- [Óvintézkedések](#)
  - [Töltésre vonatkozó megjegyzések](#)
  - [Víz- és porállóságra vonatkozó megjegyzések](#)
  - [Gondoskodás a hangszóróról](#)
  - [A BLUETOOTH vezeték nélküli technológiáról](#)
  - [Licencnyilatkozat](#)
  - [Védjegyek](#)
- 

Hibaelhárítás

---

[Mit tehetek egy probléma megoldása érdekében?](#)

---

Tápellátás

- [A hangszóró nem tölthető fel](#)
  - [A hangszóró nem kapcsolható be, vagy a hangszóró váratlanul kikapcsol](#)
- 

Hang

- [Nincs hang/Csak egy hangszóróból jön hang/Alacsony hangerőszint/Torz hang/A hangszóróból bűgás vagy zaj hallható](#)
  - [A hang a használat során gyengül](#)
- 

USB eszköz

- [Az USB eszköz nem észlelhető: a hangforrás lejátszása sikertelen; a hangszóró nem ad ki hangot; a lejátszás nem az első zeneszámmal kezdődik](#)
  - [A hangszóró által kiadott hang zajokat tartalmaz, kihagy vagy torzított](#)
  - [A lejátszás indítása túl sokáig tart](#)
- 

BLUETOOTH eszköz

- [A hangszóró nem párosítható egy BLUETOOTH eszközzel](#)
  - [A BLUETOOTH eszköz nem csatlakoztatható a Sztereó pár funkciót használó hangszóróhoz](#)
-

[Nem csatlakoztatható Bulicsatlakozás funkciót használó hangszórhoz](#)

---

[Nem csatlakoztatható hangszóró a Bulicsatlakozás funkcióhoz](#)

---

#### Mikrofon

[A mikrofonból nem jön hang](#)

---

[Akusztikus visszacsatolás lép fel](#)

---

#### Alaphelyzetbe állítás

[A hangszóró újraindítása](#)

---

[A hangszóró inicializálása](#)

---

Vezeték nélküli hangszóró  
SRS-XG500

## Részek és kezelőelemek

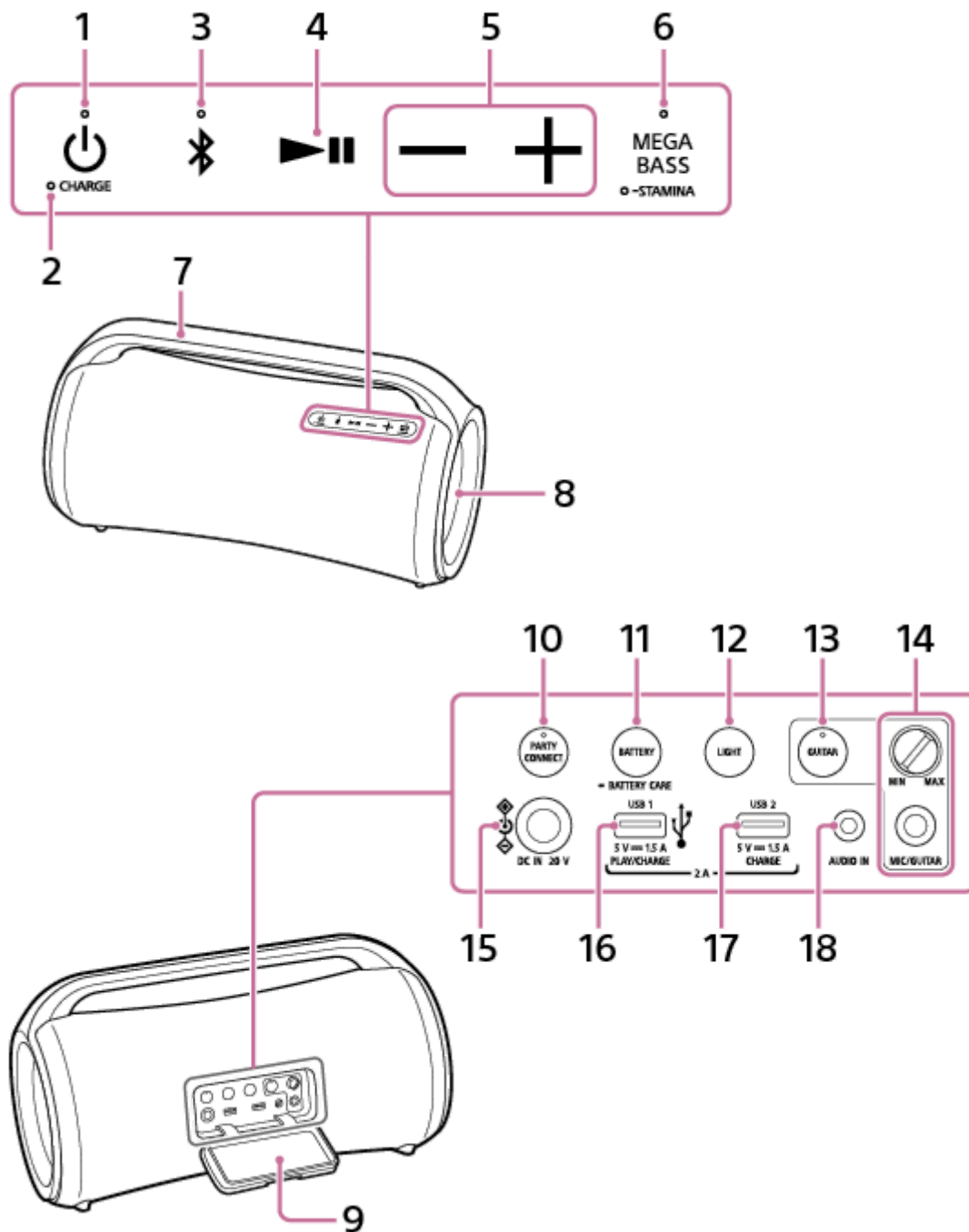

1. (tápellátás) gomb jelzőfényel
2. CHARGE jelzőfény
3. (BLUETOOTH) gomb jelzőfényel
4. (lejátszás) gomb
5. -/+ (hangerő) gombok
6. MEGA BASS gomb jelzőfényel/ STAMINA gomb jelzőfényel

7. Fogantyú
8. Fények
9. Kupak
10. PARTY CONNECT gomb jelzőfényel
11. BATTERY gomb/  BATTERY CARE gomb
12. LIGHT gomb
13. GUITAR gomb jelzőfényel
14. MIC és GUITAR szint (MIN/MAX) gomb  
MIC/GUITAR csatlakozó (Φ 6,3 mm)
15. DC IN 20 V csatlakozó
16. PLAY/CHARGE (csak egyenáramú kimenetű) port (USB1)<sup>\*1</sup>
17. CHARGE (csak egyenáramú kimenetű) port (USB2)<sup>\*2</sup>
18. AUDIO IN csatlakozó (Φ 3,5 mm)<sup>\*3</sup>

\*1 Egy USB eszköz csatlakoztatása kikapcsolja a BLUETOOTH eszköz és az AUDIO IN csatlakozóhoz csatlakoztatott eszköz hangkimenetét.

\*2 A port nem alkalmas a zenelejátszáshoz.

\*3 Hangkábel csatlakoztatása kikapcsolja a csatlakoztatott BLUETOOTH eszköz hangkimenetét.

---

---

## Kapcsolódó témák

- [A jelzőfényekről](#)

Vezeték nélküli hangszóró  
SRS-XG500

## A hangszóró feltöltése

A hangszóró a mellékelt hálózati tápegységgel és tápkábelrel csatlakoztatott fali csatlakozóaljzathoz vagy az újratölthető beépített lítium-ion akkumulátorral használható.

Amikor első ízben használja a hangszórót, a bekapcsolása előtt töltsen a beépített akkumulátort legalább 1 óra hosszan. Ha előre feltölti a beépített-akkumulátort, az akkumulátor energiája is elég a hangszóró működtetéséhez.

### Tipp

- A hangszóró beépített akkumulátorának a feltöltéséhez a „Normál feltöltés” és a „Battery Care” mód áll rendelkezésre. A Battery Care mód kb. 90%-ra korlátozza a maximális töltési kapacitást, és meghosszabbítja az akkumulátor élettartamát. Ebben a módban a feltüntetettnél rövidebb a rendelkezésre álló lejátszási idő. A vásárlás időpontjában a hangszóró alapértelmezésben normál töltési módban van.
- A hangszórót Battery Care módba állíthatja, vagy a módot megszüntetheti a „Sony | Music Center” segítségével.

### 1 A feltöltéshez csatlakoztassa a hangszórót egy fali csatlakozóaljzathoz.

Csatlakoztassa a hangszóró DC IN 20 V csatlakozóját egy fali csatlakozóaljzathoz a mellékelt hálózati tápegység és a tápkábel segítségével.

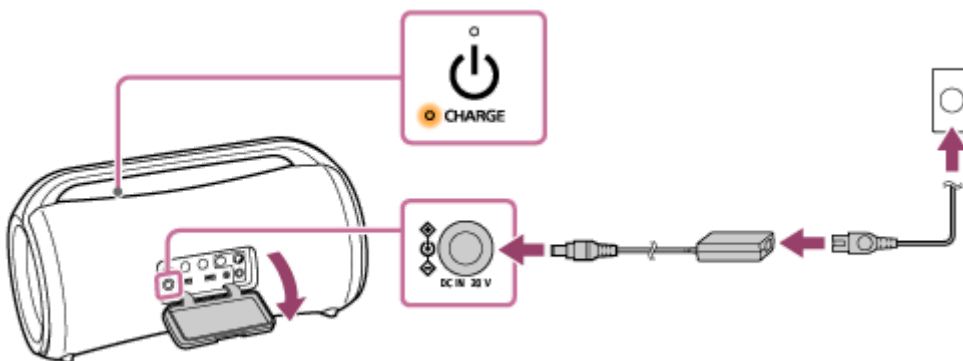

Megkezdődik az akkumulátortöltés, és a CHARGE jelzőfény narancssárga színnel világítani kezd. A töltés körülbelül 3 óra\* elteltével befejeződik, és a jelzőfény kialszik.

\* Ez az üres beépített akkumulátor teljes feltöltéséhez szükséges idő, kikapcsolt hangszóró esetén.

Miután az akkumulátor feltöltése után lecsatlakoztatja a hálózati tápegységet a hangszóróról, mindig csukja be biztonságosan a kupakot.

A kupaknak nagyon fontos szerepe van a víz- és porállóság megtartásában.

### A befejezett töltés ellenőrzése

Ha a beépített akkumulátor teljesen fel van töltve, és a hangszórót fali csatlakozóaljzathoz csatlakoztatja, a CHARGE jelzőfény narancssárga fénnel világítani kezd, majd kb. 1 perc után kialszik.

### A beépített újratölthető akkumulátor energiaszintjének az ellenőrzése

- A hangszóró hátlapján lévő kupak alatt lévő BATTERY gomb megnyomása után a bekapcsolt hangszóró hangos útmutatója a maradék energiaszintnek megfelelően kiadja valamelyik alább felsorolt üzenetet.  
91% – 100%: „Battery Fully Charged” (Akkumulátor teljesen feltöltve)  
81% – 90%: „Battery about 90%” (Akkumulátor kb. 90%)

81% – 90% (Battery Care mód): „Battery Care Mode, Fully Charged, Battery about 90%” (Akkumulátorkímélő mód, Teljesen feltöltve, Akkumulátor kb. 90%)

71% – 80%: „Battery about 80%” (Akkumulátor kb. 80%)

61% – 70%: „Battery about 70%” (Akkumulátor kb. 70%)

51% – 60%: „Battery about 60%” (Akkumulátor kb. 60%)

41% – 50%: „Battery about 50%” (Akkumulátor kb. 50%)

31% – 40%: „Battery about 40%” (Akkumulátor kb. 40%)

21% – 30%: „Battery about 30%” (Akkumulátor kb. 30%)

11% – 20%: „Battery about 20%” (Akkumulátor kb. 20%)

1% – 10%: „Please Charge” (Töltse fel)

### Tipp

- A „Sony | Music Center” használatával aktiválhatja/deaktiválhatja az akkumulátortöltöttség hangszóró bekapcsolásakor felhangzó hangos útmutatóját.

## A beépített akkumulátor élettartama (ha a hangszóró nincs Battery Care módban és BLUETOOTH csatlakozás van létesítve)

- Kb. 30 óra  
A hangszóró hangerőszintjének a beállítása 19.  
A hangeffektus beállítása MEGA BASS. (gyári alapértelmezett beállítás)  
A megvilágítás funkció ki van kapcsolva.
- Kb. 25 óra  
A hangszóró hangerőszintjének a beállítása 19.  
A hangeffektus beállítása MEGA BASS. (gyári alapértelmezett beállítás)  
A megvilágítás funkció be van kapcsolva. (gyári alapértelmezett beállítás)
- Kb. 5 óra  
A hangszóró hangereje maximális szintre van állítva (50).  
A hangeffektus beállítása MEGA BASS. (gyári alapértelmezett beállítás)  
A megvilágítás funkció ki van kapcsolva.
- Kb. 4 óra  
A hangszóró hangereje maximális szintre van állítva (50).  
A hangeffektus beállítása MEGA BASS. (gyári alapértelmezett beállítás)  
A megvilágítás funkció be van kapcsolva. (gyári alapértelmezett beállítás)

## A beépített akkumulátor élettartama (a beépített akkumulátor 10 percnyi töltése után)

10 percnyi töltés megközelítőleg 3 órányi zenelejátszást tesz lehetővé. (Feltételezve, hogy a hangszóró hangerőszintjének a beállítása 19, a hangeffektus beállítása MEGA BASS, és a megvilágítás funkció ki van kapcsolva.)

A beépített akkumulátor fenti élettartamát a saját megadott zeneforrásunk használata mellett mértük.

A tényleges üzemidő a hangerőtől, a lejátszott zenétől, a környezeti hőmérséklettől és a használati feltételektől függően eltérhet a feltüntetett időtől.

## Ha a beépített akkumulátor töltése gyenge

Ha a hangos útmutató bemondja a „Please charge” (Töltse fel) üzenetet, és a CHARGE jelzőfény lassan villog, a beépített akkumulátor gyenge, és fel kell tölteni. Ebben az állapotban a hangszóró nem tud energiát szolgáltatni a többi eszköznek.

### Megjegyzés

- Ha a beépített akkumulátor töltése gyengül, a maximális kimeneti teljesítmény alacsonyabb lesz.
- A töltés rendkívül hideg vagy meleg környezetben biztonsági okokból leáll. A hangszóró töltése akkor is megszakad, ha a töltés túl sokáig tart. A probléma megoldásához húzza ki a mellékelt hálózati tápegységet, majd csatlakoztassa újra, ha az üzemhőmérséklet 5 °C és 35 °C közé kerül.



- Ne töltsse a hangszóró beépített akkumulátorát olyan helyen, ahol valószínű, hogy víz fröccsen rá. A mellékelt hálózati tápegység és a tápkábel, sem a kupak mögött lévő csatlakozók vagy portok (DC IN/USB/AUDIO IN/MIC/GUITAR) nem víz- és porálló kialakításúak.
- Töltsse fel a beépített akkumulátort teljesen 6 havonta akkor is, ha huzamosabb ideig nem fogja használni a hangszórót, hogy megtartsa a teljesítményét.

---

---

## Kapcsolódó témák



- [Bekapcsolás](#)
- [Töltésre vonatkozó megjegyzések](#)
- [Mire használható a „Sony | Music Center”](#)

5-027-164-51(3) Copyright 2021 Sony Corporation

Vezeték nélküli hangszóró  
SRS-XG500

## Bekapcsolás

### 1 Nyomja meg a (tápellátás) gombot.

A  (tápellátás) jelzőfény világítani kezd zöld fénnel, és a  (BLUETOOTH) jelzőfény lassan villogni kezd kék fénnel.

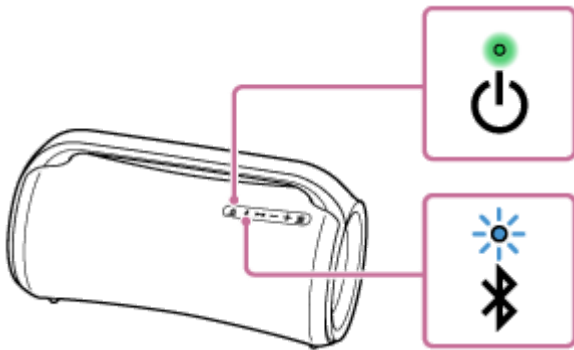

Ha a rendszer nem tartalmaz információkat a párosításról, például ha a vásárlást követően első ízben használja a BLUETOOTHfunkciót, a  (BLUETOOTH) jelzőfény kék fénnel párosan villog.





### Kapcsolódó témák

- [Kikapcsolás](#)
- [A hangszóró feltöltése](#)
- [A hangszóró fényének be-/kikapcsolása \(megvilágítás funkció\)](#)

Vezeték nélküli hangszóró  
SRS-XG500

## Kikapcsolás

### 1 Nyomja meg a (tápellátás) gombot.

A  (tápellátás) jelzőfénye és a  (BLUETOOTH) jelzőfény kialszik.

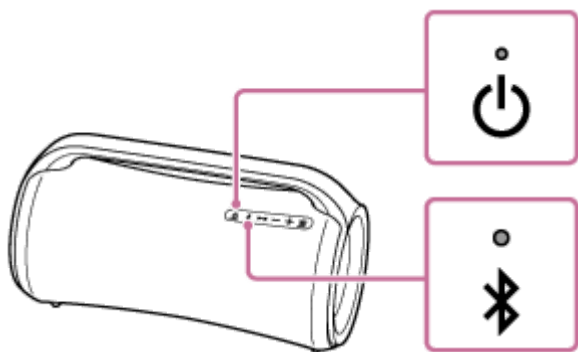

### Kapcsolódó témák

- [Auto Standby funkció](#)
- [A BLUETOOTH készülék funkció használata](#)

Vezeték nélküli hangszóró  
SRS-XG500

## A BLUETOOTH készenlét funkció használata

Amikor bekapcsolja a BLUETOOTH készenlét funkciót, a hangszóró a BLUETOOTH eszköz működtetése által automatikusan bekapcsol, és BLUETOOTH kapcsolatot létesít.

A hangszóró működtetése előtt ügyeljen az alábbiakra:

- A BLUETOOTH készenlét funkció csak akkor kapcsol be, ha a hangszóró fali csatlakozóaljzathoz csatlakozik a mellékelt hálózati tápegység és a tápkábel segítségével. Amikor a hangszórót csak az újratölthető beépített akkumulátor táplálja, a BLUETOOTH készenlét funkció kikapcsol.

### 1 Kapcsolja be a hangszórót.

A  (tápellátás) jelzőfény zöld fénnel világítani kezd.

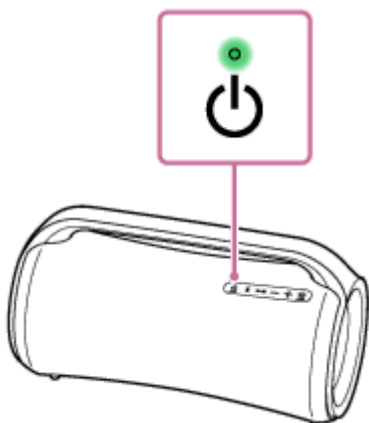

### 2 Az alkalmazás elindításához koppintson a [Music Center] elemre az okostelefonban, stb.



Music Center

### 3 Koppintson az [SRS-XG500] elemre.



### 4 Koppintson a [Settings] elemre.



- 5 Koppintson a [Power Option] elemre.
- 6 Koppintson a [Bluetooth Standby] elemre.
- 7 Az [ON] elemre koppintva kapcsolja be a BLUETOOTH készenlét üzemmódot.

### A BLUETOOTH készenléti funkció kikapcsolása

Végezze el újra a 2 – 6 lépéseket a BLUETOOTH készenléti funkció kikapcsolásához.

#### Tipp

- Ha a BLUETOOTH készenléti funkció aktív, a hangszóró kikapcsolásakor a  (tápellátás) jelzőfény narancssárga fényel világítani kezd.

#### Kapcsolódó témák

- [A hangszóró feltöltése](#)
- [Bekapcsolás](#)
- [A jelzőfényekről](#)

Vezeték nélküli hangszóró  
SRS-XG500

## Egy USB eszköz, például okostelefon vagy iPhone töltése

Ha fel kíván tölteni egy USB eszközt, például okostelefont vagy iPhone eszközt, USB útján a hangszóróhoz csatlakoztathatja. A beépített akkumulátor energiával láthatja el az USB eszközt akkor is, ha a hangszóró nincs a fali csatlakozóaljzathoz csatlakoztatva.

- Csatlakoztasson egy USB eszközt, például okostelefont vagy iPhone eszközt a PLAY/CHARGE porthoz (USB1) vagy a CHARGE porthoz (USB2) egy (kereskedelmi forgalomban kapható) USB kábellel.**

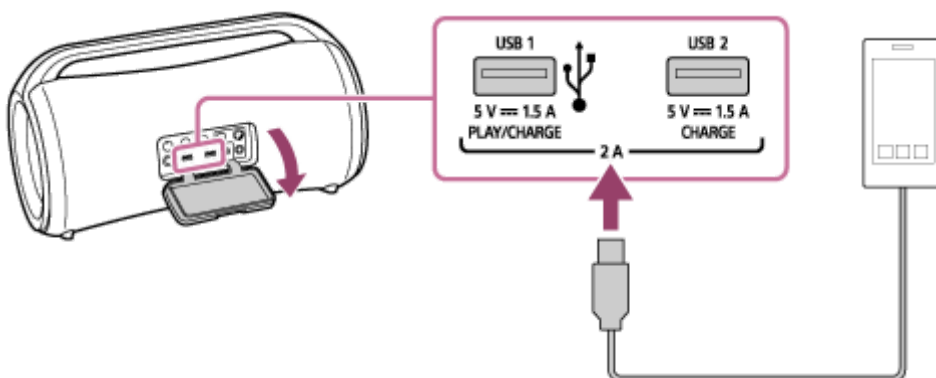

- Kapcsolja be a hangszórót.**

A  (tápellátás) jelzőfény zöld fénnel világítani kezd, és a hangszóró elkezd energiával ellátni a csatlakoztatott USB eszközt az akkumulátora töltéséhez.

### Áramellátás

Az áramellátás automatikusan alkalmazkodik a 3 áramerősség (1,5 A/1 A/0,5 A) valamelyikéhez a csatlakoztatott USB eszközök számának és a hangszóró hangerejének megfelelően.

Ha USB eszközök vannak egyidejűleg az USB1 és az USB2 porthoz csatlakoztatva, a 2 port együttes áramellátása maximálisan 2 A-ra korlátozódik.

### Megjegyzés

- Ha a hangszóró más eszközt lát el energiával, az Auto Standby funkció kikapcsol.
- Amikor a hangszórót csak az újratölthető beépített akkumulátor táplálja, a csatlakoztatott USB eszköz tápellátása megszakad, ha a hangszórót kikapcsolja.
- Ne töltsön a hangszóró beépített akkumulátorát olyan helyen, ahol valószínű, hogy víz fröccsen rá. A mellékelt hálózati tápegység és a tápkábel, sem a kupak mögött lévő csatlakozók vagy portok (DC IN/USB/AUDIO IN/MIC/GUITAR) nem víz- és porálló kialakításúak.
- Miután az akkumulátor feltöltése után lecsatlakoztatja az USB kábelt a hangszóróról, mindig csukja be biztonságosan a kupakot. A kupaknak nagyon fontos szerepe van a víz- és porállóság megtartásában.

### Kapcsolódó témák

- [A hangszóró feltöltése](#)

- [Bekapcsolás](#)
- [Auto Standby funkció](#)

5-027-164-51(3) Copyright 2021 Sony Corporation

Vezeték nélküli hangszóró  
SRS-XG500

## Auto Standby funkció

---

Ha a hangszóró kb. 15 percig teljesíti az alábbi feltételeket, automatikusan kikapcsol.  
A vásárlás időpontjában az Auto Standby funkció be van kapcsolva.

### Ha a hangszóró BLUETOOTH módban van

- A hangszóró nem végez semmilyen műveletet.
- A csatlakoztatott BLUETOOTH eszköz nem játszik le zenét (hangot), és nincs működtetve.

### Ha a hangszóró AUDIO IN módban van

- A hangszóró nem végez semmilyen műveletet.
- Az AUDIO IN csatlakozóhoz csatlakoztatott hangeszköz nem játszik le zenét (hangot), vagy az AUDIO IN csatlakozóhoz csatlakoztatott hangeszköz zenéje (hangja) túlságosan gyenge.

### Ha a hangszóró USB módban van

- A hangszóró nem végez semmilyen műveletet.
- A PLAY/CHARGE porthoz (USB1) csatlakoztatott USB eszköz nem játszik le zenét (hangot), vagy a PLAY/CHARGE porthoz (USB1) csatlakoztatott USB eszköz zene (hang) túlságosan gyenge.

#### Tipp

- Az Auto Standby funkciót a „Sony | Music Center” alkalmazással kapcsolhatja be vagy ki.

#### Megjegyzés

- Ha a hangszóróhoz mikrofont vagy gitárt csatlakoztat, az Auto Standby funkció kikapcsol.
- Ha a hangszóró más eszközt lát el energiával, az Auto Standby funkció kikapcsol.

---

#### Kapcsolódó témák

- [Mire használható a „Sony | Music Center”](#)



Vezeték nélküli hangszóró  
SRS-XG500

## A hangszóró fényének be-/kikapcsolása (megvilágítás funkció)

A hangszóró a zenével összhangban fényeket villant fel a hangulat felélénkítésére. A hangszóró megvásárlásakor a megvilágítás funkció be van kapcsolva.

### 1 Kapcsolja be a hangszórót.

A  (tápellátás) jelzőfény zöld fénnel világítani kezd.  
A hangszóró világítani kezd.

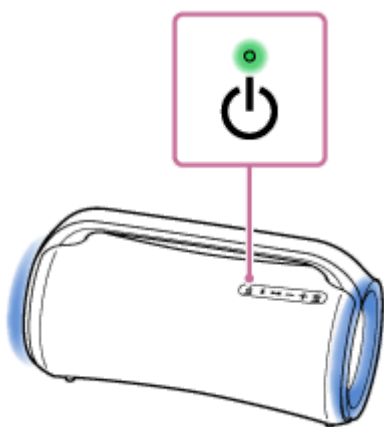

### A megvilágítás funkció kikapcsolása (fények ki)/bekapcsolása (fények be)

A megvilágítás funkció be-/kikapcsolásához nyomja meg a hangszóró hátlapján lévő kupak mögött található LIGHT gombot.

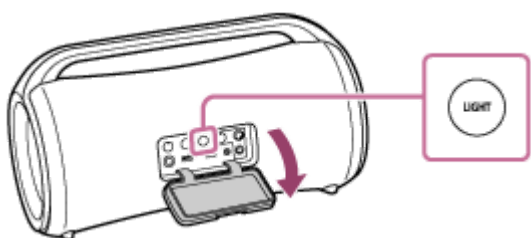

#### Tipp

- A „Sony | Music Center” „Illumination” funkciója segítségével be vagy kikapcsolhatja a megvilágítás funkciót, vagy választhat a különböző megvilágítási módok közül.

#### Megjegyzés

- Ha a hangszóró fénye túl erősnek vagy vakítóan tűnik, kapcsolja fel a terem megvilágítását, vagy kapcsolja ki a megvilágítás funkciót.
- A LIGHT gomb használata után mindig csukja vissza teljesen a kupakot.  
A kupaknak nagyon fontos szerepe van a víz- és porállóság megtartásában.

- Mire használható a „Sony | Music Center”

5-027-164-51(3) Copyright 2021 Sony Corporation

Vezeték nélküli hangszóró  
SRS-XG500

## Csatlakoztatás USB eszközhöz

### Kompatibilis USB eszközök

- USB eszközök, amelyek megfelelnek az USB háttértár szabványnak
- USB eszközök FAT fájlrendszerű formázással (az exFAT kivételével)

Lehet, hogy bizonyos USB eszközök nem működnek együtt a hangszóróval akkor sem, ha kielégítik a fenti feltételeket. Az iPhone/iPod touch eszközök USB általi csatlakoztatása nem támogatott.

### Megjegyzés

- Ha USB kábellel kell csatlakoztatnia, használja az USB eszközhöz mellékelt USB kábelt. A működtetés módjáról olvassa el az USB eszközhöz mellékelt kezelési útmutatót.
- A hangszóró és az USB eszközt ne csatlakoztassa USB-elosztón keresztül.
- Ha USB eszközt csatlakoztat, a hangszóró az USB eszköz összes fájlját beolvassa. Ha az USB eszköz sok mappát és fájlt tartalmaz, az USB eszköz beolvasása hosszú időt vehet igénybe.
- Egyes USB eszközök esetében a hangszóró által végzett műveletek késlekedhetnek.
- Nem garantálható a kódoló/író szoftver kompatibilitása. Ha az USB eszközben lévő hangfájlokat eredetileg nem kompatibilis szoftver kódolta, a fájlok lejátszása zavaros vagy akadozó lehet, vagy egyáltalán nem játszhatók le.
- A hangszóró nem szükségszerűen támogatja a csatlakoztatott USB eszköz összes funkcióját.

### 1 Csatlakoztasson USB eszközt a PLAY/CHARGE porthoz (USB1).

### Kapcsolódó témák

- [Zenehallgatás USB eszközön](#)

Vezeték nélküli hangszóró  
SRS-XG500

## Párosítás és kapcsolat BLUETOOTH® eszközökkel

A párosítás a vezeték nélküli BLUETOOTH eszközök adatainak kölcsönös regisztrálási eljárása.

Egy másik vagy további BLUETOOTH eszköz párosításához végezze el az egyes eszközökön az alábbi párosítási eljárást.

A hangszóró használata előtt ügyeljen az alábbiakra:

- A BLUETOOTH eszközt a hangszórótól legfeljebb 1 m távolságra helyezze el.
- Csatlakoztassa a hangszórót egy fali aljzathoz a mellékelt hálózati tápegység és tápkábel segítségével. Vagy töltsse fel eléggé az újratölthető beépített akkumulátort.
- A BLUETOOTH eszközön és a hangszórón csökkentse a hangerőt, vagy állítsa le a zenelejátszást, hogy megelőzze a hangszóró által esetleg kiadott hirtelen erős hangot.  
A BLUETOOTH eszköztől függően lehet, hogy az eszköz hangerőszintje szinkronizálódik a hangszóróval.
- Készítse elő a BLUETOOTH eszközhöz mellékelt kezelési útmutatót referencia céljából.

### 1 Kapcsolja be a hangszórót.

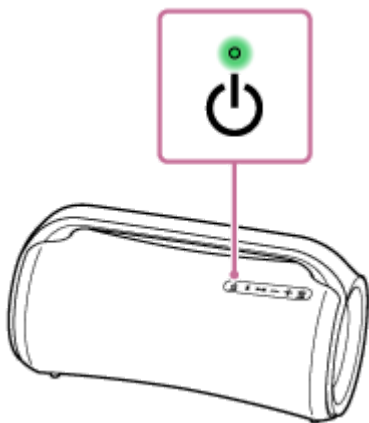

### 2 Ellenőrizze a Bluetooth jelzőfény állapotát.

Ha a jelzőfény párosan villog

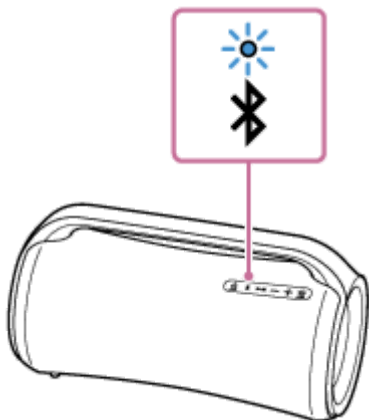

Amikor a hangszórót a vásárlást követően első ízben párosítja BLUETOOTH eszközzel vagy inicializálja a hangszórót (tehát a hangszóró nem tartalmaz információkat a párosításról), a hangszóró a bekapcsolás után

automatikusan párosítási módba lép. Folytassa a 4 lépéssel.

### Ha a jelzőfény lassan villog

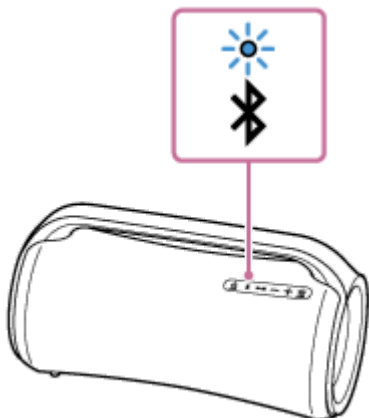

A hangszóró BLUETOOTH eszközt keres.

- Egy másik vagy további BLUETOOTH eszköz párosításánál (a hangszóró már tartalmaz párosítási információkat más BLUETOOTH eszközökről) folytassa a 3 lépéssel.
- Ha egy már regisztrált (párosított) BLUETOOTH eszközt kíván újracsatlakoztatni, folytassa a 4 lépéssel. A hangszóró automatikusan csatlakozik, ha bekapcsolja a BLUETOOTH funkciót a BLUETOOTH eszközön. A BLUETOOTH eszköztől függően az újracsatlakozáshoz a hangszóró bekapcsolása is elég lehet. Részleteket a BLUETOOTH eszközhöz mellékelt kezelési útmutatóban talál.

### Ha a jelzőfény égvé marad

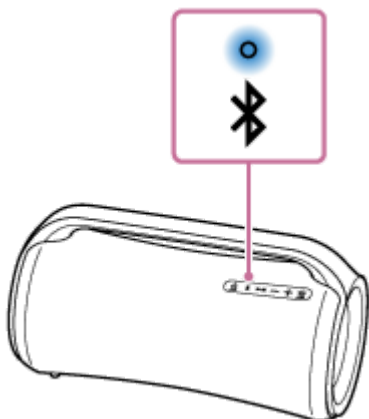

A hangszóró kapcsolatot létesített a BLUETOOTH eszközzel.

További BLUETOOTH eszközök csatlakoztatásához kövesse valamelyik alábbi eljárást.

- Egy másik vagy további BLUETOOTH eszköz párosításánál (a hangszóró már tartalmaz párosítási információkat más BLUETOOTH eszközökről) folytassa a 3 lépéssel.
- Ha egy már regisztrált (párosított) BLUETOOTH eszközt kíván újracsatlakoztatni, folytassa a 4 lépéssel. A hangszóró automatikusan csatlakozik, ha bekapcsolja a BLUETOOTH funkciót a BLUETOOTH eszközön.

### 3 Nyomja meg a (BLUETOOTH) gombot.

A hangszóróból felhangzik a hangos útmutató (BLUETOOTH pairing (BLUETOOTH párosítás)), és a  (BLUETOOTH) jelzőfény párosan villogni kezd (párosítási mód).

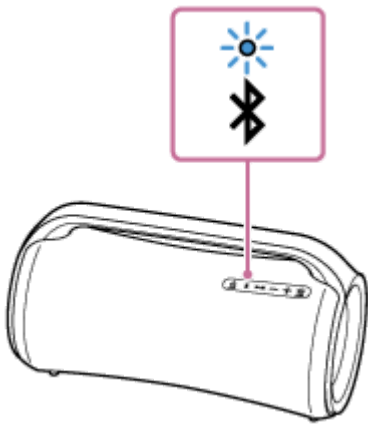

**4 A hangszóró felismeréséhez végezze el a párosítási eljárást a BLUETOOTH eszközön.**

Amikor a BLUETOOTH eszköz kijelzőjén megjelenik a felismert eszközök listája, válassza ki az „SRS-XG500” elemet.

Ha jelszó \* megadása szükséges a BLUETOOTH eszköz képernyőjén, írja be a „0000” kódot.

\* A jelszó „jelkód”, „PIN-kód”, „PIN-szám” vagy „jelkulcs” néven is ismert.

**5 Létesítsen BLUETOOTH kapcsolatot a BLUETOOTH eszközből.**

Amikor a BLUETOOTH kapcsolat létrejön, a hangszóróból felhangzik a hangos útmutató (BLUETOOTH connected (BLUETOOTH csatlakoztatva)), és a  (BLUETOOTH) jelzőfény villogásról tartós világításra vált.

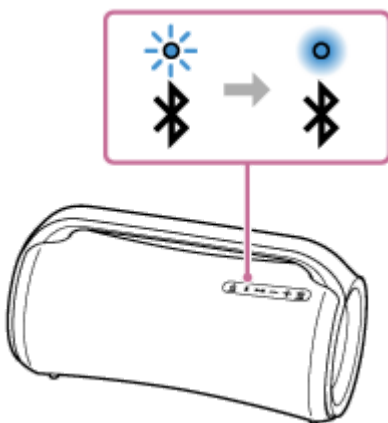



Ha nem jön létre a BLUETOOTH kapcsolat, ismételje meg az eljárást a **3** lépéstől.

### Tipp

- Ha a BLUETOOTH funkció aktív a BLUETOOTH eszközön, amely előzőleg a hangszóróhoz volt csatlakoztatva, a hangszóró a bekapcsolás után felveszi vele a kapcsolatot.
- A BLUETOOTH eszközre vonatkozó fenti utasítások csak példaként szolgálnak. Részleteket a BLUETOOTH eszközhöz mellékelt kezelési útmutatóban talál.
- A hangszóró legfeljebb 2 BLUETOOTH eszköz egyidejű csatlakoztatását képes fenntartani. Ha az egyik eszköz megkezd a lejátszást, míg a másikon zenelejátszás van folyamatban, a hangszóró a hangforrást az utóbbiról az előbbire váltja, és az új hangforrás hangját kezdi játszani (többszörös eszközcsatlakozás).

### Megjegyzés

- Az Apple iOS eszközök esetében a hangszóró kompatibilis az iOS 10.0 és újabb verzióival. A BLUETOOTH kapcsolat iOS 9.x vagy korábbi rendszerű eszközökkel nem lehetséges.

- A hangszóró párosítási módja megközelítőleg 5 perc elteltével oldódik fel, és a  (BLUETOOTH) jelzőfény lassan villogni kezd. Ha azonban hangszóró nem tartalmaz párosítási információkat, például a gyári alapbeállítás esetén, a párosítási mód nem oldódik fel. Ha a párosítási mód az eljárás befejezése előtt feloldódik, ismétlje meg a  lépéstől.
- A hangszóró jelszava „0000”. Ha a „0000” kódtól eltérő jelszót állít be a BLUETOOTH eszközön, a hangszóróval nem végezhető párosítás.
- Miután a BLUETOOTH eszközöket párosította, nincs szükség újabb párosításra az alábbi esetek kivételével:
  - A párosítási információk törlődtek javítás stb. következtében.
  - A hangszóró már 8 eszközzel van párosítva, és további eszközzel próbálja párosítani. A hangszóró legfeljebb 8 eszközzel párosítható. Ha új eszközzel párosít, miután már 8 eszközzel párosította, az új eszköz felváltja a legrégebben párosított eszközt.
  - A hangszóró párosítási információit törölték a BLUETOOTH eszközről.
  - A hangszóró inicializálódik. Az összes párosítási információ törlődik. A hangszóró inicializálása után lehet, hogy nem fog tudni csatlakozni a BLUETOOTH eszközhöz. Ez esetben törölje a hangszóró párosítási információit a BLUETOOTH eszközön, majd végezze el a párosítási műveletet újra.
- A hangszóró több eszközzel is párosítható, de egyszerre csak egy párosított eszközből játszhat le zenét.
- A Sztereó pár funkció vagy a Bulicsatlakozás funkció használata esetén a többszörös eszközcsatlakozás nem használható.

---

## Kapcsolódó témák

- [Egy eszközön lévő zene hallgatása BLUETOOTH csatlakozás útján](#)
- [A BLUETOOTH kapcsolat bontása \(a használat után\)](#)
- [Váltás az egyidejűleg csatlakoztatott BLUETOOTH eszközök között \(többszörös eszközcsatlakoztatás\)](#)

Vezeték nélküli hangszóró  
SRS-XG500

## Csatlakozás számítógéphez BLUETOOTH kapcsolat útján (Windows)

A párosítás a vezeték nélküli BLUETOOTH eszközök adatainak kölcsönös regisztrálási eljárása. Az első ízben történő BLUETOOTH kapcsolat létrehozásához párosítani kell egy eszközt a hangszóróval. További eszközök párosítása esetén végezze el ugyanezt az eljárást.

### Támogatott operációs rendszerek

Windows 10, Windows 8.1

A művelet megkezdése előtt tegye a következőket.

- Helyezze a számítógépet a hangszórótól legfeljebb 1 m távolságra.
- Csatlakoztassa a hangszórót egy fali aljzathoz a mellékelt hálózati tápegység és tápkábel segítségével. Vagy töltsse fel eléggé az újratölthető beépített akkumulátort.
- Készítse elő a számítógéphez mellékelt kezelési útmutatót referencia céljából.
- A BLUETOOTH eszközön és a hangszórón csökkentse a hangerőt, vagy állítsa le a zenelejátszást, hogy megelőzze a hangszóró által esetleg kiadott hirtelen erős hangot.
- Állítsa a számítógép hangszóróját bekapcsolt állapotba.  
Ha a számítógép hangszórójának beállítása  (néma), a BLUETOOTH hangszóró nem ad ki hangot.
  - Ha a számítógép hangszórója bekapcsolt állapotban van:



#### 1 Kapcsolja be a hangszórót.

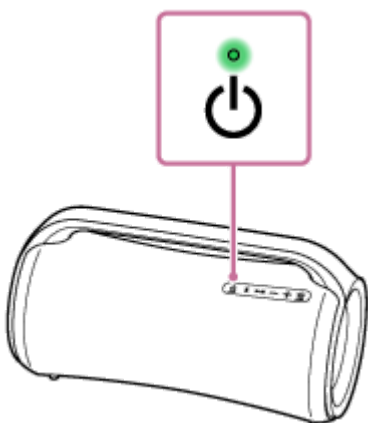

#### 2 Ellenőrizze a (BLUETOOTH) jelzőfény állapotát.

Ha a jelzőfény párosan villog



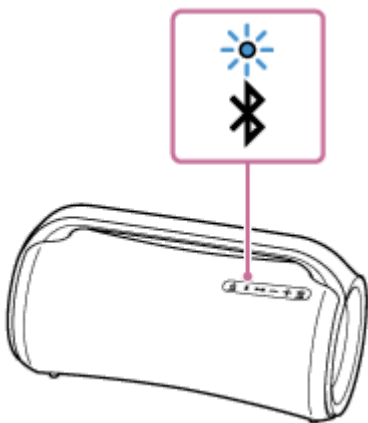

Amikor a hangszórót a vásárlást követően első ízben párosítja BLUETOOTH eszközzel vagy inicializálja a hangszórót (tehát a hangszóró nem tartalmaz információkat a párosításról), a hangszóró a bekapcsolás után automatikusan párosítási módba lép. Folytassa a **4** lépéssel.

### **Ha a jelzőfény lassan villog**

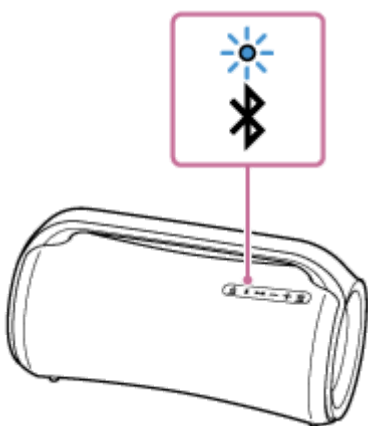

A hangszóró BLUETOOTH csatlakozást keres.

- Egy másik vagy további BLUETOOTH eszköz párosításánál (a hangszóró már tartalmaz párosítási információkat más BLUETOOTH eszközökről) folytassa a **3** lépéssel.
- Ha a hangszórót olyan BLUETOOTH eszközhöz kívánja újracsatlakoztatni, amely az előzőekben már párosítva volt a hangszóróval, folytassa a **4** lépéssel.  
A BLUETOOTH eszköztől függően, lehet, hogy a hangszóró a bekapcsolását követően azonnal kapcsolatot létesít vele. Részleteket a BLUETOOTH eszközhöz mellékelte kezelési útmutatóban talál.

### **Ha a jelzőfény égvé marad**

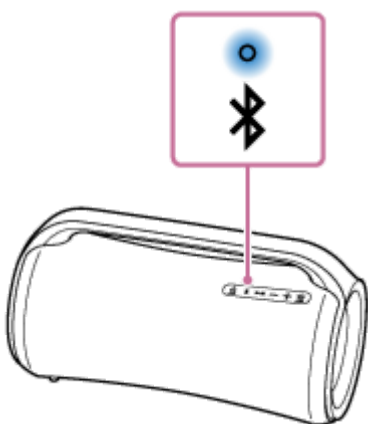

A hangszóró már csatlakozik valamelyik BLUETOOTH eszközhöz.

A hangszórót egy másik BLUETOOTH eszközhöz az alábbi módszerek valamelyikével csatlakoztathatja:

- Egy másik vagy további BLUETOOTH eszköz párosításánál (a hangszóró már tartalmaz párosítási információkat más BLUETOOTH eszközökről) folytassa a **3** lépéssel.
- Ha a hangszórót olyan BLUETOOTH eszközhöz kívánja újracsatlakoztatni, amely az előzőekben már párosítva volt a hangszóróval, folytassa a **4** lépéssel.

### 3 Nyomja meg a **⌘** (BLUETOOTH) gombot.

A hangszóróból felhangzik a hangos útmutató (BLUETOOTH pairing (BLUETOOTH párosítás)), és a **⌘** (BLUETOOTH) jelzőfény párosan villogni kezd (párosítási mód).

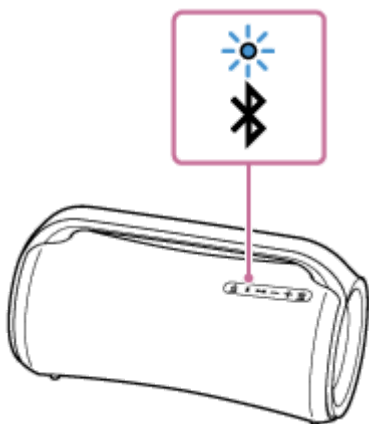

### 4 Ha a számítógép készenléti (alvó) vagy hibernált módban van, ébressze fel a számítógépet.

### 5 Regisztrálja a hangszórót a számítógépen.

#### Windows 10 esetén

1. Kattintson a [Start] gombra, majd a [Settings] elemre.
2. Kattintson a [Devices] elemre.

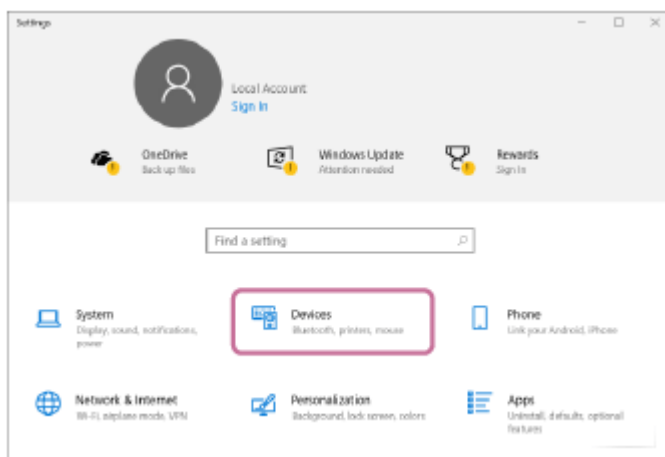

3. Kattintson a [Bluetooth & other devices] fülre, a [Bluetooth] kapcsolóra kattintva kapcsolja be a BLUETOOTH funkciót, majd kattintson az [Add Bluetooth or other device] elemre.

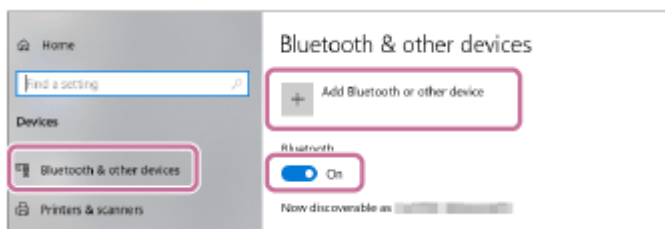

4. Kattintson a [Bluetooth] elemre.

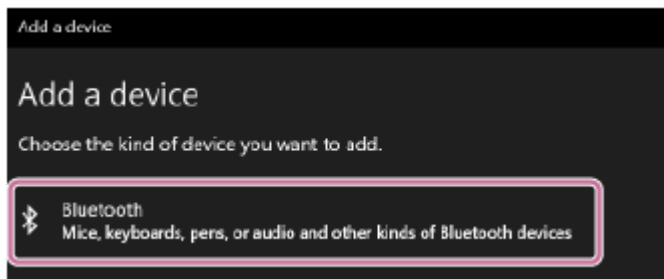

5. Válassza ki az [SRS-XG500] elemet.

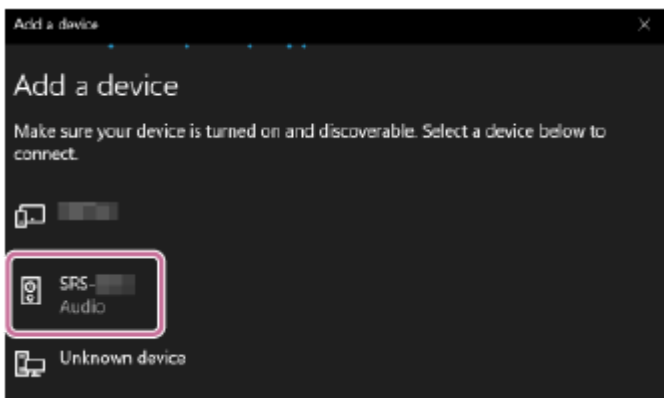

Ha jelszó\* megadására van szükség, írja be a „0000” kódot.

Ha az [SRS-XG500] elem nem jelenik meg, végezze el a műveletet újra a **3** lépéstől.

\* A jelszó „jelkód”, „PIN-kód”, „PIN-szám” vagy „jelkulcs” néven is ismert.

6. A párosítást követően automatikusan létrejön a BLUETOOTH kapcsolat, és a képernyőn megjelenik a [Connected music] vagy a [Connected voice, music] üzenet. Folytassa a **6** lépéssel.

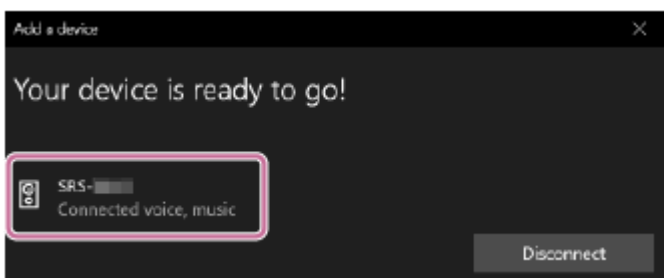

## Windows 8.1 esetén

1. Kattintson jobb gombbal a [Start] gombra, majd kattintson a [Control Panel] elemre. Amikor megjelenik az [All Control Panel Items], válassza a [Devices and Printers] elemet. Ha a [Control Panel] képernyő jelenik meg az [All Control Panel Items] helyett, válassza a [Large icons] vagy a [Small icons] lehetőséget a képernyő jobb felső sarkában lévő [View by] menüből.
2. Kattintson az [Add a device] elemre.

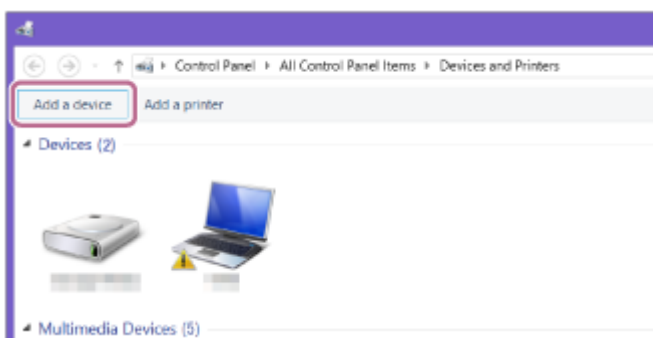

3. Válassza ki az [SRS-XG500] elemet, és kattintson a [Next] gombra.

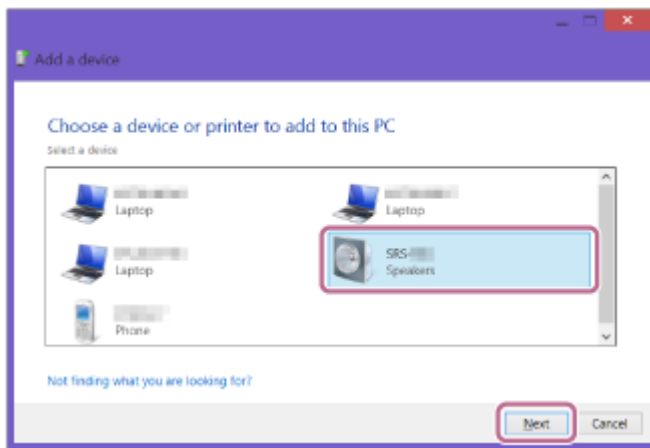

Ha jelszó\* megadására van szükség, írja be a „0000” kódot.

Ha az [SRS-XG500] elem nem jelenik meg, végezze el a műveletet újra a 3 lépéstől.

\* A jelszó „jelkód”, „PIN-kód”, „PIN-szám” vagy „jelkulcs” néven is ismert.

- Amikor megjelenik az alábbi képernyő, kattintson a [Close] gombra. A számítógép megkezdi az illesztőprogram telepítését.

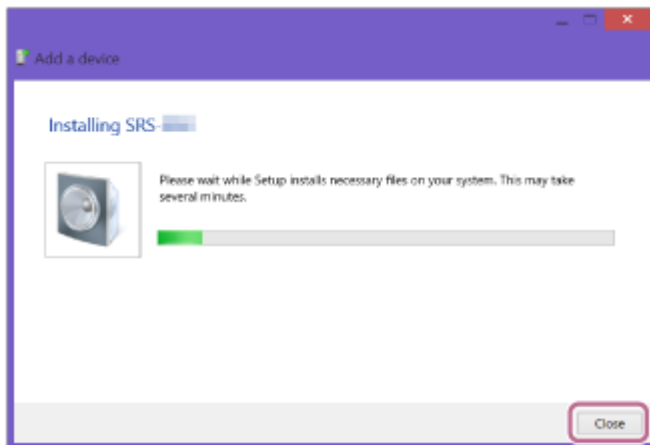

A telepítés során egy „🔊” jel jelenik meg az [SRS-XG500] ikon bal alsó sarkában. Amikor eltűnik a „🔊” jel, az illesztőprogram telepítése befejeződött. Folytassa az 5 -5 lépéssel.

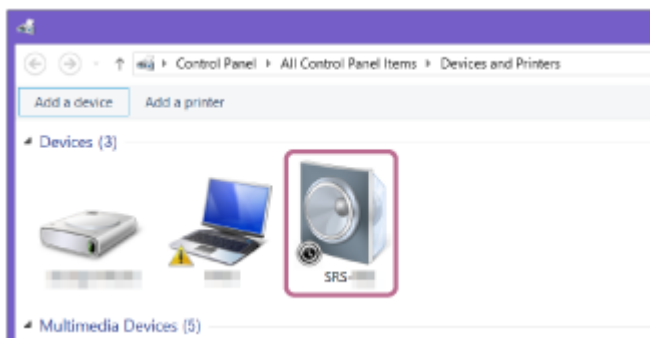

A telepítés a számítógéptől függően hosszabb időt is igénybe vehet. Ha az illesztőprogram telepítése túl sokáig tart, a hangszóró Auto Standby funkciója automatikusan kikapcsolja az eszközt. Ha ez megtörténik, kapcsolja be újra a hangszórót.

- Kattintson jobb gombbal az [SRS-XG500] elemre a [Devices] listán, és a megjelenő menüben válassza a [Sound settings] elemet.

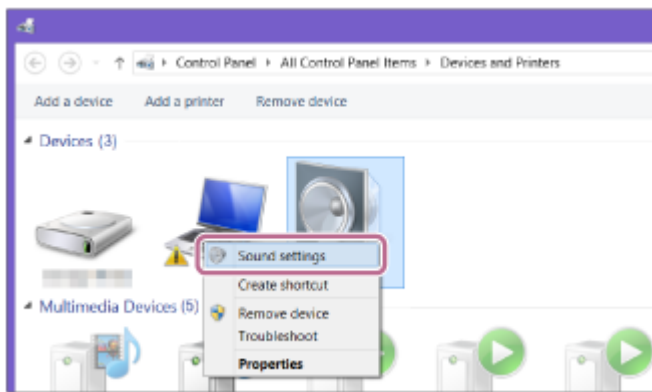

6. Erősítse meg az [SRS-XG500 Stereo] elemet a [Sound] képernyőn.

- Ha az [SRS-XG500 Stereo] elemen egy (zöld) pipa látható, folytassa a **6** lépéssel.

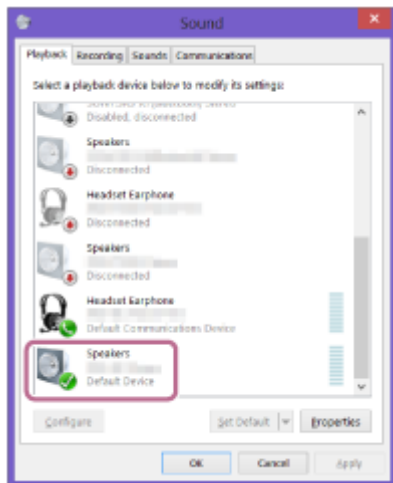

- Ha az [SRS-XG500 Stereo], elemen nincs (zöld) pipa, folytassa az **5** -7 lépéssel.
- Ha az [SRS-XG500 Stereo] elem nem jelenik meg, kattintson jobb gombbal a [Sound] képernyőre, és a megjelenő menüben válassza a [Show Disabled Devices] lehetőséget. Ezután folytassa az **5** -7 lépéssel.

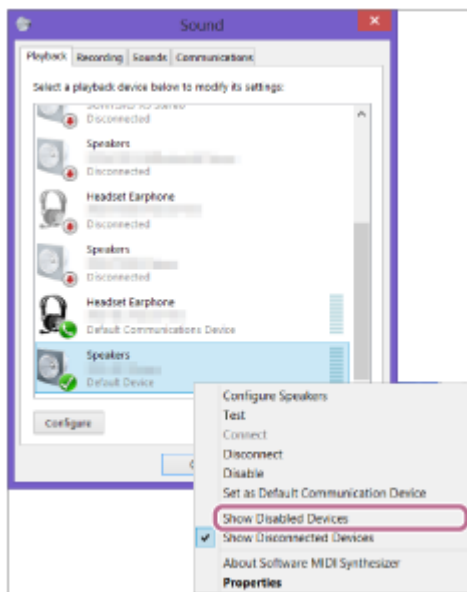

7. Kattintson jobb gombbal az [SRS-XG500 Stereo] elemre, és a megjelenő menüben válassza a [Connect] lehetőséget.

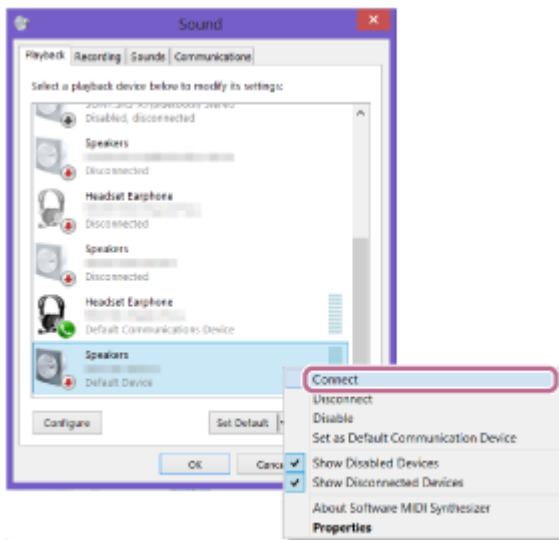

A hangszóró sikeres csatlakoztatása után egy pipa jelenik meg az [SRS-XG500 Stereo] elemen a [Sound] képernyőn. Folytassa a 6 lépéssel.

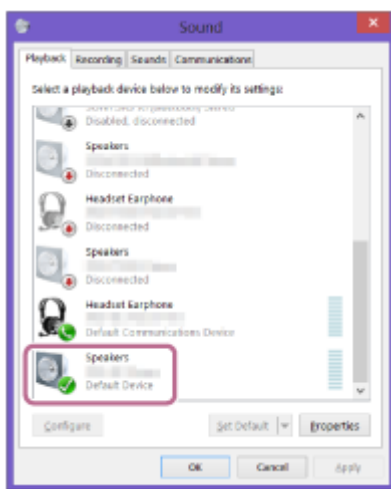

Ha nem lehet a [Connect] lehetőségre kattintani az [SRS-XG500 Stereo] elemen, válassza a [Disable] lehetőséget a pipát (zöld) tartalmazó [Default Device] elemen.

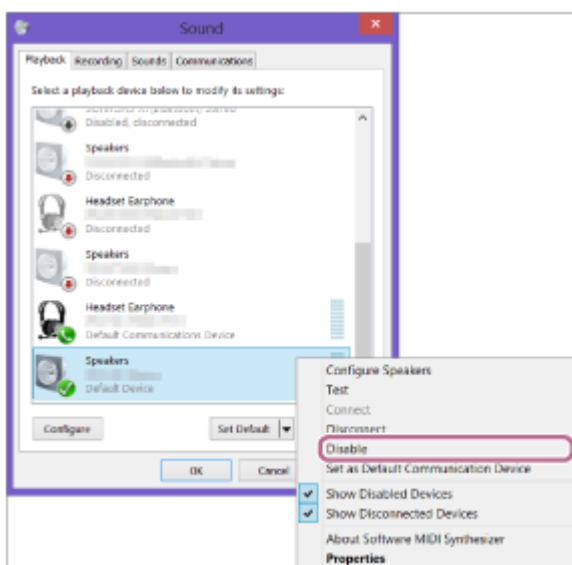

## 6 A képernyőn látható utasítások szerint hozzon létre BLUETOOTHkapcsolatot.

Amikor a BLUETOOTH kapcsolat létrejön, a hangszóróból felhangzik a hangos útmutató (BLUETOOTH connected (BLUETOOTH csatlakoztatva)), és a ✎ (BLUETOOTH) jelzőfény villogásról tartós világításra vált.

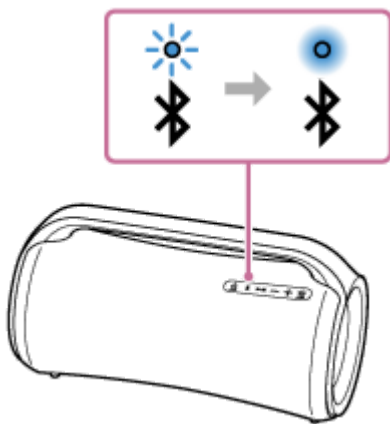

Ha a csatlakoztatási kísérlet sikertelen, ismétlje meg az eljárást a **3** lépéstől.

### Tipp

- A számítógépből származó fenti utasítások csak példaként szolgálnak. Részleteket a számítógépéhez mellékelt kezelési útmutatóban talál. Vegye figyelembe, hogy nem minden számítógépet tesztelték és igazolták a fenti eljárással, és az eljárás nem alkalmazható saját összeállítású számítógépekre.
- A hangszóró legfeljebb 2 BLUETOOTH eszköz egyidejű csatlakoztatását képes fenntartani. Ha az egyik eszköz megkezdí a lejátszást, míg a másikon zenelejátszás van folyamatban, a hangszóró a hangforrást az utóbbiról az előbbire váltja, és az új hangforrás hangját kezdi játszani (többszörös eszközcsatlakozás).

### Megjegyzés

- A hangszóró párosítási módja megközelítőleg 5 perc elteltével oldódik fel, és a  (BLUETOOTH) jelzőfény lassan villogni kezd. Ha azonban hangszóró nem tartalmaz párosítási információkat, például a gyári alapbeállítás esetén, a párosítási mód nem oldódik fel. Ha a párosítási mód az eljárás befejezése előtt feloldódik, ismétlje meg a **3** lépéstől.
- Miután a BLUETOOTH eszközöket párosította, nincs szükség újabb párosításra az alábbi esetek kivételével:
  - A párosítási információk töröltek javítás stb. következtében.
  - A hangszóró már 8 eszközzel van párosítva, és további eszközzel próbálja párosítani. A hangszóró legfeljebb 8 eszközzel párosítható. Ha új eszközzel párosít, miután már 8 eszközzel párosította, az új eszköz felváltja a legrégiben párosított eszközt.
  - A hangszóróval való párosítás információit törölték a BLUETOOTH eszközzel.
  - A hangszóró inicializálódik. Az összes párosítási információ törölődik. A hangszóró inicializálása után lehet, hogy nem fog tudni csatlakozni a számítógépéhez. Ez esetben törölje a hangszóró párosítási információit a számítógépben, majd végezze el a párosítási műveletet újra.
- A hangszóró több eszközzel is párosítható, de egyszerre csak egy párosított eszközből játszhat le zenét.
- A hangszóró jelszava „0000”. Ha a „0000” kódtól eltérő jelszót állít be a BLUETOOTH eszközön, a hangszóróval nem végezhető párosítás.
- A Sztereó pár funkció vagy a Bulicsatlakozás funkció használata esetén a többszörös eszközcsatlakozás nem használható.

### Kapcsolódó témák

- [Egy eszközön lévő zene hallgatása BLUETOOTH csatlakozás útján](#)
- [A BLUETOOTH kapcsolat bontása \(a használat után\)](#)
- [Váltás az egyidejűleg csatlakoztatott BLUETOOTH eszközök között \(többszörös eszközcsatlakoztatás\)](#)





Vezeték nélküli hangszóró  
SRS-XG500

## Csatlakozás számítógéphez BLUETOOTH kapcsolat útján (Mac)

A párosítás a vezeték nélküli BLUETOOTH eszközök adatainak kölcsönös regisztrálási eljárása.

Az első ízben történő BLUETOOTH kapcsolat létrehozásához párosítani kell egy eszközt a hangszóróval. További eszközök párosítása esetén végezze el ugyanezt az eljárást.

### Támogatott operációs rendszerek

macOS Catalina (10.15 verzió)

A művelet megkezdése előtt tegye a következőket.

- Helyezze a számítógépet a hangszórótól legfeljebb 1 m távolságra.
- Csatlakoztassa a hangszórót egy fali aljzathoz a mellékelt hálózati tápegység és tápkábel segítségével. Vagy töltsse fel eléggé az újratölthető beépített akkumulátort.
- Készítse elő a számítógéphez mellékelt kezelési útmutatót referencia céljából.
- A BLUETOOTH eszközön és a hangszórón csökkentse a hangerőt, vagy állítsa le a zenelejátszást, hogy megelőzze a hangszóró által esetleg kiadott hirtelen erős hangot.
- A számítógéptől függően kapcsolja be a beépített BLUETOOTH adaptert.  
Ha nem tudja, hogyan kell bekapcsolni a BLUETOOTH adaptert, vagy hogy számítógépe tartalmaz-e beépített BLUETOOTH adaptert, olvassa el számítógépe kezelési útmutatóját.
- Állítsa a számítógép hangszóróját bekapcsolt állapotba.  
Ha a számítógép hangszórójának beállítása  (néma), a BLUETOOTH hangszóró nem ad ki hangot.
  - Ha a számítógép hangszórója bekapcsolt állapotban van:



### 1 Kapcsolja be a hangszórót.

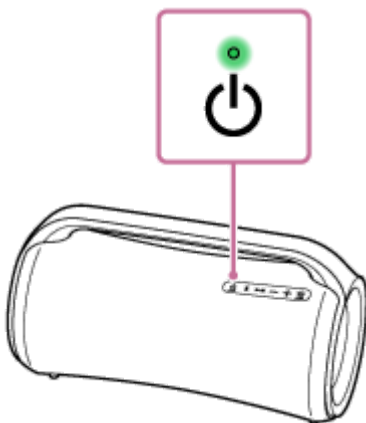

### 2 Ellenőrizze a (BLUETOOTH) jelzőfény állapotát.

Ha a jelzőfény párosan villog

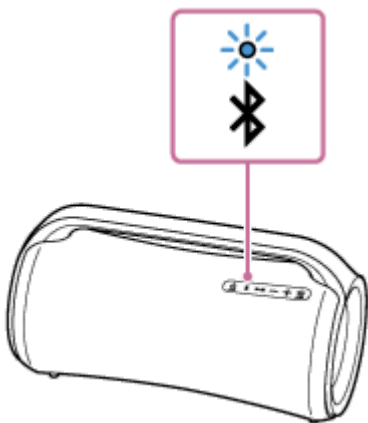

Amikor a hangszórót a vásárlást követően első ízben párosítja BLUETOOTH eszközzel vagy inicializálja a hangszórót (tehát a hangszóró nem tartalmaz információkat a párosításról), a hangszóró a bekapcsolás után automatikusan párosítási módba lép. Folytassa a **4** lépéssel.

### Ha a jelzőfény lassan villog

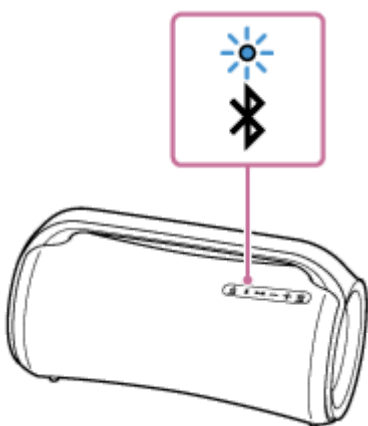

A hangszóró BLUETOOTH csatlakozást keres.

- Egy másik vagy további BLUETOOTH eszköz párosításánál (a hangszóró már tartalmaz párosítási információkat más BLUETOOTH eszközökről) folytassa a **3** lépéssel.
- Ha a hangszórót olyan BLUETOOTH eszközhöz kívánja újracsatlakoztatni, amely az előzőekben már párosítva volt a hangszóróval, folytassa a **4** lépéssel.  
A BLUETOOTH eszköztől függően, lehet, hogy a hangszóró a bekapcsolását követően azonnal kapcsolatot létesít vele. Részleteket a BLUETOOTH eszközhöz mellékelte kezelési útmutatóban talál.

### Ha a jelzőfény égvé marad

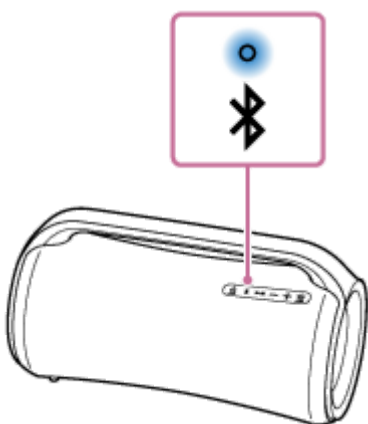

A hangszóró már csatlakozik valamelyik BLUETOOTH eszközhöz.

A hangszórót egy másik BLUETOOTH eszközhöz az alábbi módszerek valamelyikével csatlakoztathatja:

- Egy másik vagy további BLUETOOTH eszköz párosításánál (a hangszóró már tartalmaz párosítási információkat más BLUETOOTH eszközökről) folytassa a **3** lépéssel.
- Ha a hangszórót olyan BLUETOOTH eszközhöz kívánja újracsatlakoztatni, amely az előzőekben már párosítva volt a hangszóróval, folytassa a **4** lépéssel.

### 3 Nyomja meg a (BLUETOOTH) gombot.

A hangszóróból felhangzik a hangos útmutató (BLUETOOTH pairing (BLUETOOTH párosítás)), és a  (BLUETOOTH) jelzőfény párosan villogni kezd (párosítási mód).

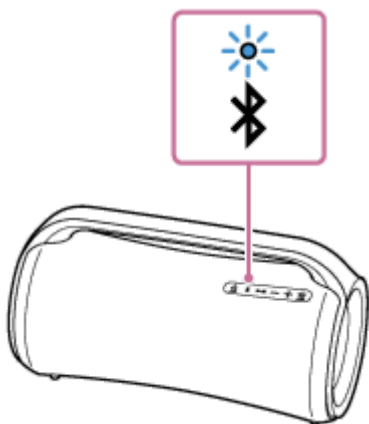

### 4 A számítógépen keresse meg a hangszórót.

1. Kattintson a  (System Preferences)] - [Bluetooth] lehetőségre a képernyő jobb alsó sarkában lévő tálcán.

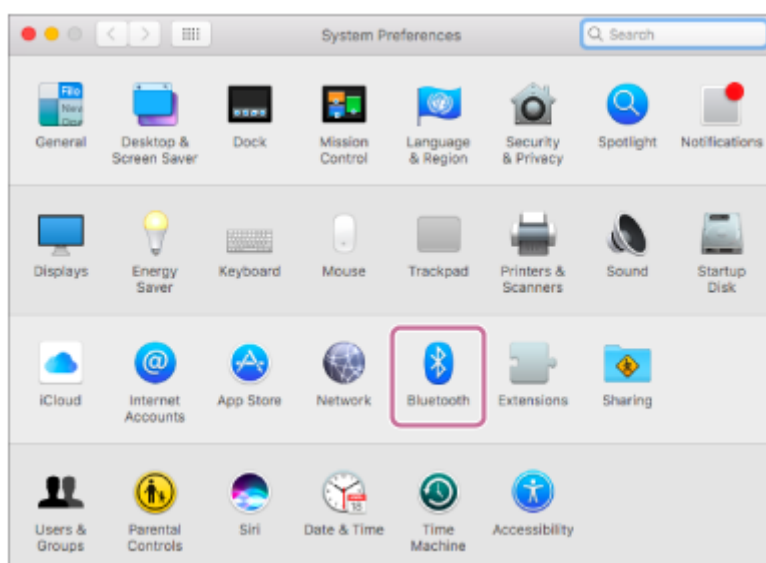

2. Válassza az [SRS-XG500] elemet a Bluetooth képernyőn, majd kattintson a [Pair] lehetőségre.

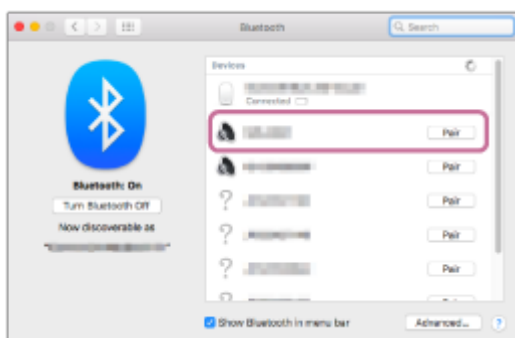

## 5 A képernyőn látható utasítások szerint hozzon létre BLUETOOTHkapcsolatot.

Amikor a BLUETOOTH kapcsolat létrejön, a hangszóróból felhangzik a hangos útmutató (BLUETOOTH connected (BLUETOOTH csatlakoztatva)), és a  (BLUETOOTH) jelzőfény villogásról tartós világításra vált.

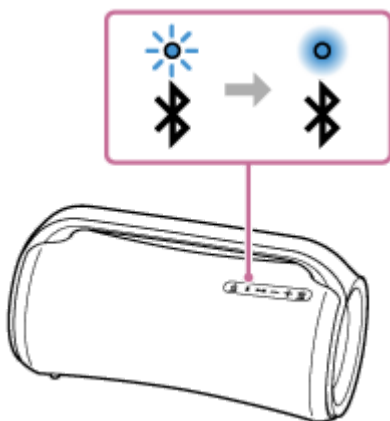

Ha a csatlakoztatási kísérlet sikertelen, ismételje meg az eljárást a **3** lépéstől.

## 6 Kattintson a képernyő jobb felső sarkában lévő hangszóró ikonra, majd válassza az [SRS-XG500] elemet az [Output Device] listából.

A zene és egyébek lejátszását számítógépéből is élvezheti.

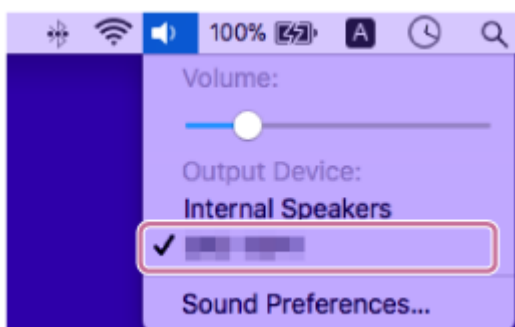

### Tipp

- A számítógépből származó fenti utasítások csak példaként szolgálnak. Részleteket a számítógépéhez mellékelte kezelési útmutatóban talál. Vegye figyelembe, hogy nem minden számítógépet tesztelték és igazolták a fenti eljárással, és az eljárás nem alkalmazható saját összeállítású számítógépekre.
- A hangszóró legfeljebb 2 BLUETOOTH eszköz egyidejű csatlakoztatását képes fenntartani. Ha az egyik eszköz megkezdte a lejátszást, míg a másikon zenelejátszás van folyamatban, a hangszóró a hangforrást az utóbbiról az előbbire váltja, és az új hangforrás hangját kezdi játszani (többszörös eszközcsatlakozás).

### Megjegyzés

- A hangszóró párosítási módja megközelítőleg 5 perc elteltével oldódik fel, és a  (BLUETOOTH) jelzőfény lassan villogni kezd. Ha azonban hangszóró nem tartalmaz párosítási információkat, például a gyári alapbeállítás esetén, a párosítási mód nem oldódik fel. Ha a párosítási mód az eljárás befejezése előtt feloldódik, ismételje meg a **3** lépéstől.
- Miután a BLUETOOTH eszközöket párosította, nincs szükség újabb párosításra az alábbi esetek kivételével:
  - A párosítási információk töröltek javítás stb. következtében.
  - A hangszóró már 8 eszközzel van párosítva, és további eszközzel próbálja párosítani. A hangszóró legfeljebb 8 eszközzel párosítható. Ha új eszközzel párosít, miután már 8 eszközzel párosította, az új eszköz felváltja a legrégebben párosított eszközt.

- A hangszóróval való párosítás információit törölték a BLUETOOTH eszköztől.
- A hangszóró inicializálódik.  
Az összes párosítási információ törlődik. A hangszóró inicializálása után lehet, hogy nem fog tudni csatlakozni a számítógépéhez. Ez esetben törölje a hangszóró párosítási információit a számítógépben, majd végezze el a párosítási műveletet újra.
- A hangszóró több eszközzel is párosítható, de egyszerre csak egy párosított eszközből játszhat le zenét.
- A hangszóró jelszava „0000”. Ha a „0000” kódtól eltérő jelszót állít be a BLUETOOTH eszközön, a hangszóróval nem végezhető párosítás.
- A Sztereó pár funkció vagy a Bulicsatlakozás funkció használata esetén a többszörös eszközcsatlakozás nem használható.

---

## Kapcsolódó témák

- [Egy eszközön lévő zene hallgatása BLUETOOTH csatlakozás útján](#)
- [A BLUETOOTH kapcsolat bontása \(a használat után\)](#)
- [Váltás az egyidejűleg csatlakoztatott BLUETOOTH eszközök között \(többszörös eszközcsatlakoztatás\)](#)

Vezeték nélküli hangszóró  
SRS-XG500

## Zenehallgatás USB eszközön

A hangszóró az alábbi hangfájl formátumokat támogatja.

- MP3: fájlkiterjesztés [.mp3]
- WMA: fájlkiterjesztés [.wma]
- WAV: fájlkiterjesztés [.wav]

### 1 Csatlakoztasson USB eszközt a PLAY/CHARGE porthoz (USB1).

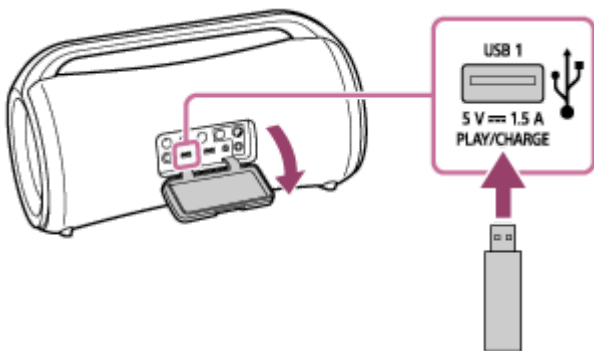

### 2 A ► (lejátszás) gomb megnyomásával indítsa el a lejátszást.

A „Sony | Music Center” alkalmazással vezérelheti a lejátszást, vagy egyszerűen választhat zenét az USB eszközön lévő zenék listájából.

A hangszórón lévő gombbal az alábbi műveleteket is elvégezheti.

- A lejátszás szüneteltetése  
Amíg folyamatban van a lejátszás, nyomja meg a ► (lejátszás) gombot. A lejátszás újraindításához nyomja meg újra a gombot.
- Ugrás a következő zeneszámra  
Amíg folyamatban van a lejátszás, nyomja meg gyorsan kétszer egymás után a ► (lejátszás) gombot.
- Ugrás az aktuális vagy az előző zeneszám elejére  
Amíg folyamatban van a lejátszás, nyomja meg gyorsan 3-szor egymás után a ► (lejátszás) gombot.

### 3 A hangerőt a +/- (hangerő) gombok segítségével szabályozhatja.

#### Megjegyzés

- A hangszóró az alábbi esetekben nem tudja lejátszani az USB eszközben lévő hangfájlokat:
  - A csatlakoztatott USB eszközben lévő hangfájlok száma túllépi a 2 000-et.
  - Az USB eszközben lévő mappák száma túllépi a 300-at, a „ROOT” mappát és az üres mappákat is ideértve. A fenti számok a fájlok és mappák szerkezetétől függően változhatnak. A hangfájlokat tartalmazó USB eszközre ne mentsen különböző típusú fájlokat vagy szükségtelen mappákat.
- A hangszóró legfeljebb 8 szint mélységű almappákban tárolt hangfájlok lejátszására képes.

- A lejátszás átugorja a hangfájlokat nem tartalmazó mappákat.
- Ha egy támogatott kiterjesztésű fájl tényleges tartalma nem az elvárt típusú, a hangszóró a fájl lejátszása során zajokat ad ki, vagy hibásan fog működni.
- Ha USB eszköz csatlakozik a PLAY/CHARGE porthoz (USB1), az USB porton keresztül érkező hangkimenet élvez elsőbbséget, és kikapcsolja a BLUETOOTH eszköz és az AUDIO IN csatlakozóhoz csatlakoztatott eszköz hangkimenetét. A BLUETOOTH csatlakozás állapotától függően a hangszóró  (BLUETOOTH) jelzőfénye kék fénnel világít vagy villog. Ez azonban nem utal hibás működésre.
- Ha a hangszóróhoz USB eszköz csatlakozik, ön továbbra is hallgathatja a BLUETOOTH csatlakozás útján csatlakoztatott BLUETOOTH eszközből vagy az AUDIO IN csatlakozóhoz csatlakoztatott eszközből kapott zenét, ha kiválasztja például a [My Library] lehetőséget a „Sony | Music Center” alkalmazásban.

---

---

## Kapcsolódó témák

- [Csatlakoztatás USB eszközhöz](#)

5-027-164-51(3) Copyright 2021 Sony Corporation

Vezeték nélküli hangszóró  
SRS-XG500

## Egy eszközön lévő zene hallgatása BLUETOOTH csatlakozás útján

Egy BLUETOOTH eszközön lévő zenét akkor hallgathatja, és akkor kezelheti a hangszóróból BLUETOOTH csatlakozás útján, ha az támogatja az alábbi BLUETOOTH profilokat.

### A2DP (Advanced Audio Distribution Profile)

Lehetővé teszi a minőségi hangtartalom lejátszását vezeték nélküli kapcsolattal.

### AVRCP (Audio Video Remote Control Profile)

Lehetővé teszi a hangerő szabályozását, valamint a lejátszást, szüneteltetést vagy a következő/aktuális zeneszám elejére ugrást.

A műveletek a BLUETOOTH eszköztől függően eltérhetnek. Olvassa el a BLUETOOTH eszközhöz mellékelt kezelési útmutatót is.

### Megjegyzés

- A lejátszás előtt győződjön meg arról, hogy a BLUETOOTH eszközön és a hangszórón mérsékelt hangerőszint van beállítva, hogy megelőzze a hangszóró által kiadott hirtelen erős hangot.  
A BLUETOOTH eszköztől függően lehet, hogy a hangszóró hangerőszintje nem állítható a BLUETOOTH eszközön, amíg az eszközön a lejátszás le van állítva/szünetel.

### 1 Ha USB eszköz vagy hangkábel csatlakozik a PLAY/CHARGE porthoz (USB1) illetve az AUDIO IN csatlakozóhoz, csatlakoztassa le az eszközt vagy kábelt.

Ha USB eszköz vagy hangkábel csatlakozik a PLAY/CHARGE porthoz (USB1) illetve az AUDIO IN csatlakozóhoz, a BLUETOOTH eszköz nem ad ki hangot.

### 2 Csatlakoztatása a hangszórót a BLUETOOTH eszközhöz.

Amikor a BLUETOOTH kapcsolat létrejön, a hangszóróból felhangzik a hangos útmutató (BLUETOOTH connected (BLUETOOTH csatlakoztatva)), és a  (BLUETOOTH) jelzőfény villogásról tartós világításra vált.

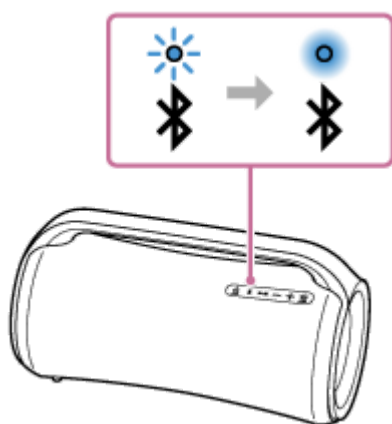

### 3 Indítsa el a lejátszást a BLUETOOTH eszközön.

### 4 Állítsa be a hangerőt a hangszóró +/- (hangerő) gombjaival vagy a BLUETOOTH eszköz segítségével.



Amikor megnyomja a hangszóró -/+ (hangerő) gombjait, vagy a BLUETOOTH eszközön változtatja a hangerőt, a  (tápellátás) jelzőfény egyszer vagy 3-szor felvillan.

A BLUETOOTH eszköztől függően lehet, hogy a hangszóró  (tápellátás) jelzőfénye akkor sem fog felvillanni, amikor a BLUETOOTH eszközön szabályozza a hangerőt.

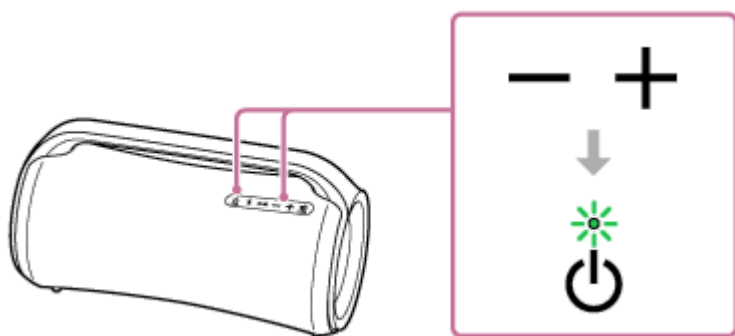

A lejátszás során az alábbi műveleteket végezheti el a hangszóró gombjaival.

### Szüneteltetés

Szüneteltetéséhez nyomja meg a lejátszás során a  (lejátszás) gombot. A szüneteltetés visszavonásához nyomja meg a gombot újra.

### Ugrás a következő zeneszám elejére

A lejátszás során nyomja meg gyorsan kétszer a  (lejátszás) gombot.

### Ugrás az aktuális vagy az előző zeneszám elejére\*

A lejátszás során nyomja meg gyorsan 3-szor a  (lejátszás) gombot.

\* A fenti műveletek a használt BLUETOOTH eszköztől függően eltérhetnek.

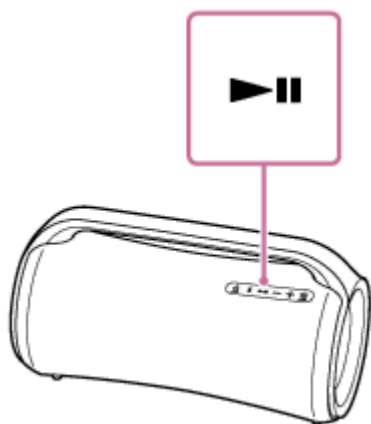

### Tipp

- Ha a hangszórón eléri a maximális vagy minimális hangerőszintet, a  (tápellátás) jelzőfény 3-szor felvillan.

### Megjegyzés

- Az Apple iOS eszközök esetében a hangszóró kompatibilis az iOS 10.0 és újabb verzióival. A BLUETOOTH kapcsolat iOS 9.x vagy korábbi rendszerű eszközökkel nem lehetséges.
- Ha a kommunikáció gyenge, lehet, hogy a BLUETOOTH eszköz nem reagál megfelelően a hangszórón végzett műveletekre.
- Ha egy BLUETOOTH eszközön zenelejátszás van folyamatban, ne csatlakoztasson eszközt a PLAY/CHARGE porthoz (USB1) vagy az AUDIO IN csatlakozóhoz. Ha a PLAY/CHARGE porthoz (USB1) vagy az AUDIO IN csatlakozóhoz eszközt csatlakoztat, a hangszóró automatikusan USB módba vagy AUDIO IN módba kerül, és egyik BLUETOOTH eszköz sem játszik le zenét.

- Ha a hangszóró PLAY/CHARGE portjához (USB1) vagy az AUDIO IN csatlakozóhoz eszköz csatlakozik, ön továbbra is hallgathatja a BLUETOOTH csatlakozás útján csatlakoztatott BLUETOOTH eszközből kapott zenét, ha kiválasztja például a [My Library] lehetőséget a „Sony | Music Center” alkalmazásban.
- Ha magas hőmérsékletű helyen használja, a hangerő csökkenhet a beépített akkumulátor védelme érdekében.
- Ha a beépített akkumulátor töltöttségi szintje alacsony, a hangszóró maximális hangerőszintje csökken.
- A BLUETOOTH eszköztől függően lehet, hogy szabályozni kell a hangerőt, vagy a csatlakoztatott eszközön változtatni kell a hangkimenet beállítását.
- A hangszóróhoz csatlakoztatott BLUETOOTH eszköztől, a kommunikációs környezettől vagy a használat körülményeitől függően zavar vagy a hang akadozása léphet fel.

---

## Kapcsolódó témák

- [A BLUETOOTH kapcsolat bontása \(a használat után\)](#)
- [A hangszóró feltöltése](#)

Vezeték nélküli hangszóró  
SRS-XG500

## A BLUETOOTH hang-adatfolyam lejátszási minőségének kiválasztása (kodek)

A BLUETOOTH hang-adatfolyam lejátszási minőségének kiválasztásához a „Prioritás a hangminőség” és a „Prioritás a hang kapcsolata” lehetőségek állnak rendelkezésre. A „Prioritás a hangminőség” az SBC beállításon kívül az AAC és az LDAC lejátszási beállítások használatát is lehetővé teszi, így BLUETOOTH kapcsolat útján élvezheti a jó minőségű hangot, míg a „Prioritás a hang kapcsolata” megbízhatóbb BLUETOOTH hang-adatfolyamot biztosít. Az alapértelmezett beállítás a „Prioritás a hangminőség”.

### Támogatott kodekek

- Prioritás a hangminőség (alapértelmezett beállítás): Automatikusan kiválasztja az optimális kodeket az AAC, LDAC és az SBC lehetőségek közül.
- Prioritás a hang kapcsolata: Az SBC lehetőség van kiválasztva.





#### 1 Csatlakoztassa a hangszórót egy fali aljzathoz a mellékelt hálózati tápegység és tápkábel segítségével.

##### Megjegyzés

- Ne kapcsolja be a hangszórót. A hangminőség változtatása előtt győződjön meg arról, hogy a hangszóró ki van kapcsolva.

#### 2 Változtassa meg a hangminőséget.

##### A hangszóró gombjainak használata esetén

1. Tartsa lenyomva a + (hangerő) gombot, nyomja meg a  (BLUETOOTH) gombot, amíg a  (BLUETOOTH) jelzőfény villogni nem kezd kék fénnel.  
Ha a beállítást „Prioritás a hang kapcsolata” módra változtatja, a  (BLUETOOTH) jelzőfény 3-szor felvillan kék fénnel.  
Ha a beállítást „Prioritás a hangminőség” módra változtatja, a  (BLUETOOTH) jelzőfény kétszer felvillan kék fénnel.

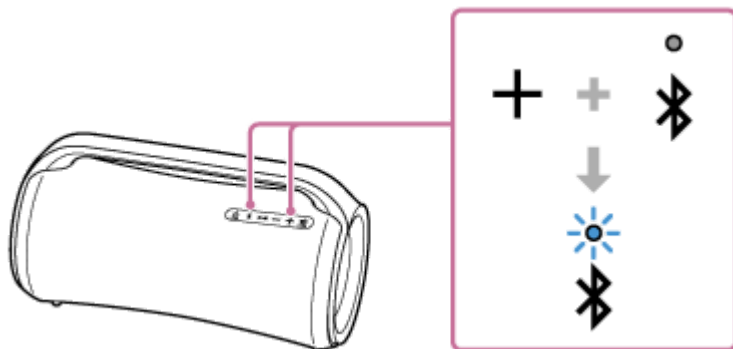

##### A „Sony | Music Center” használata esetén

1. A  (tápellátás) gomb megnyomásával kapcsolja be a hangszórót.

##### Tipp

- A hangszóró működtetése „Sony | Music Center” útján az újratölthető beépített akkumulátorból történő üzemeltetés esetén is lehetséges.

2. Párosítsa a hangszórót egy BLUETOOTH eszközzel, például egy okostelefonnal.

Amikor létrehozza a BLUETOOTH kapcsolatot, a hangszóróból felhangzik a hangos útmutató (BLUETOOTH connected (BLUETOOTH csatlakoztatva)).

3. Az alkalmazás elindításához koppintson a [Music Center] elemre az okostelefonban, stb.



Music Center

4. Koppintson az [SRS-XG500] elemre.

5. Koppintson a [Settings] - [Other Settings] - [Bluetooth Connection Quality] lehetőségre, majd kodekként válassza ki a [Priority on Sound Quality] vagy [Priority on Sound Connection] elemet.

### Megjegyzés

- A [Priority on Sound Quality] módban zaj keletkezhet vagy a hang akadozhat a BLUETOOTH eszköz beállításától és a környező feltételektől függően. Ez esetben állítsa a hangszórót [Priority on Sound Connection] módba.

---

### Kapcsolódó témák

- [A BLUETOOTH készlet funkció használata](#)
- [Mire használható a „Sony | Music Center”](#)

Vezeték nélküli hangszóró  
SRS-XG500

## A BLUETOOTH kapcsolat bontása (a használat után)

---

Miután befejezte a zene lejátszását a BLUETOOTH eszközön, az alábbi műveletek valamelyikével bontsa a BLUETOOTH csatlakozást.

Amikor bontja a BLUETOOTH kapcsolatot, a hangszóróból felhangzik a hangos útmutató (BLUETOOTH disconnected (BLUETOOTH szétkapcsolva)).

- Kapcsolja ki a BLUETOOTH eszköz BLUETOOTH funkcióját.  
Részleteket az eszközhöz mellékelt kezelési útmutatóban talál.
- Kapcsolja ki a BLUETOOTH eszközt.
- Kapcsolja ki a hangszórót.

### Tipp

- Ha a Sztereó pár funkció használata során kikapcsol egy hangszórót, a másik hangszóró automatikusan kikapcsol. A köztük lévő BLUETOOTH kapcsolat megszakad.
- Miután befejezte a zene lejátszását, a BLUETOOTH kapcsolat a BLUETOOTH eszköztől függően automatikusan megszakadhat.

---

### Kapcsolódó témák

- [Mire használható a „Sony | Music Center”](#)
- [Auto Standby funkció](#)

Vezeték nélküli hangszóró  
SRS-XG500

## Váltás az egyidejűleg csatlakoztatott BLUETOOTH eszközök között (többszörös eszközcsatlakoztatás)

A hangszóró legfeljebb 2 BLUETOOTH eszköz egyidejű csatlakoztatását képes fenntartani. Ha az egyik eszköz megkezdte a lejátszást, míg a másikon zenelejátszás van folyamatban, a hangszóró a hangforrást az utóbbiról az előbbire váltja, és az új hangforrás hangját kezdi játszani.

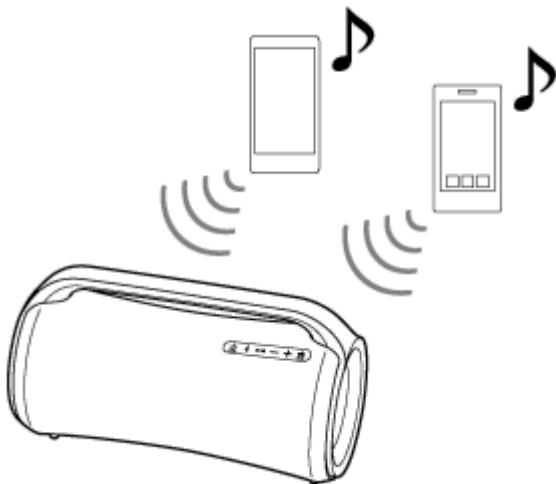

- A műveletek a BLUETOOTH eszköztől függően eltérhetnek. Az eszközök kombinációjától függően lehet, hogy az eszköz nem csatlakoztatható. Részleteket az eszközhöz mellékelte kezelési útmutatóban talál.

- 1 A **⏻ (tápellátás) gomb megnyomásával kapcsolja be a hangszórót.**
- 2 **Párosítsa a hangszórót BLUETOOTH eszközökkel, például okostelefonokkal vagy iPhone eszközökkel.**  
Egyszerre legfeljebb 2 BLUETOOTH eszközhöz kapcsolódhat A2DP/AVRCP útján.  
Amikor létrehozza a BLUETOOTH kapcsolatot, a hangszóróból felhangzik a hangos útmutató (BLUETOOTH connected (BLUETOOTH csatlakoztatva)).

### Megjegyzés

- A Sztereó pár funkció vagy a Bulicsatlakozás funkció használata esetén a többszörös eszközcsatlakozás nem használható.
- A BLUETOOTH eszköztől függően előfordulhat, hogy nem fog tudni 2 BLUETOOTH csatlakozást létrehozni.
- A többszörös eszközcsatlakozás funkciót nem lehet kikapcsolni.

### A többszörös eszközcsatlakozás bontása

- A **⏻ (tápellátás) gomb megnyomásával kapcsolja ki a hangszórót.**
- Amikor kikapcsolja a BLUETOOTH funkciót a kívánt BLUETOOTH eszközön, vagy kikapcsolja az eszközt, a hangszóróból felhangzik a hangos útmutató (BLUETOOTH disconnected (BLUETOOTH szétkapcsolva)), és a hangszóró BLUETOOTH kapcsolata megszakad.

---

---

## Kapcsolódó témák

- [Párosítás és kapcsolat BLUETOOTH® eszközökkel](#)

5-027-164-51(3) Copyright 2021 Sony Corporation

Vezeték nélküli hangszóró  
SRS-XG500

## Hordozható hangeszközön stb. lévő zene hallgatása

A hangszórót úgy használhatja, ha hordozható hangeszközt stb. csatlakoztat hozzá (kereskedelmi forgalomban kapható) hangkábel segítségével.

### Megjegyzés

- Mielőtt kapcsolatot létesít a hangszóró és a hordozható hangeszköz között, halkítsa le a hangszóró és eszköz hangerejét, hogy megelőzze a hangszóró által esetleg kiadott hirtelen erős hangot.

### 1 Ha USB eszköz csatlakozik a PLAY/CHARGE porthoz (USB1), csatlakoztassa le az eszközt.

Ha USB eszköz csatlakozik a PLAY/CHARGE porthoz (USB1), az AUDIO IN csatlakozóhoz csatlakoztatott eszköz zenéje nem hallható.

### 2 Csatlakoztasson egy eszközt az AUDIO IN csatlakozóhoz egy (kereskedelmi forgalomban kapható) hangkábel segítségével.

A csatlakoztatáshoz használjon mindkét végén (ellenállás nélküli) sztereó minicsatlakozóval<sup>\*1</sup> ellátott hangkábelt.

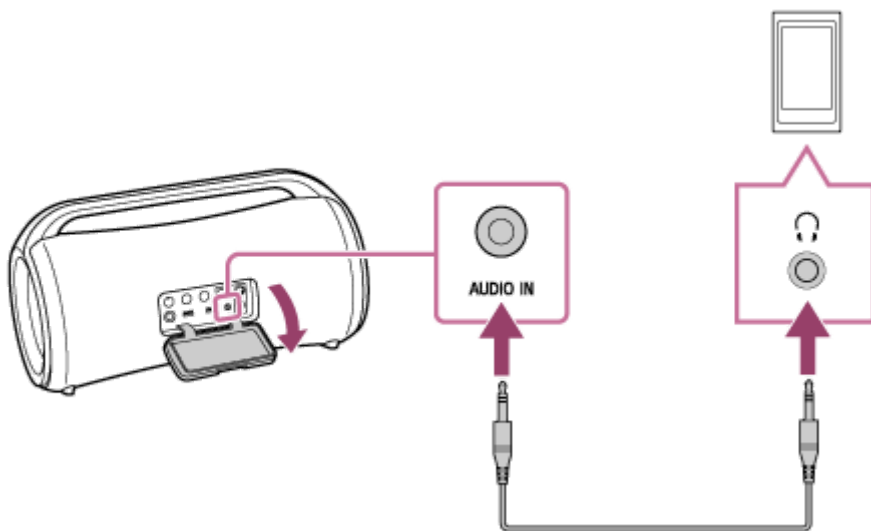

\*1 Ha jelentős ellenállású hangkábelt használ (sztereó minicsatlakozókkal), a hang gyengülhet. Ezért mindig használjon ellenállás nélküli (sztereó minicsatlakozókkal ellátott) hangkábelt.

### 3 Kapcsolja be a hangszórót.<sup>\*2</sup>

A  (tápellátás) jelzőfény zöld fénnel világítani kezd.

\*2 Ha egy olyan BLUETOOTH eszköz van a közelben, amely előzőleg a hangszóróhoz volt csatlakoztatva, lehet, hogy a hangszóró automatikusan felveszi az eszközzel a kapcsolatot. Ilyen esetben a hangszóró  (BLUETOOTH) jelzőfénye kék fénnel világítani kezd.



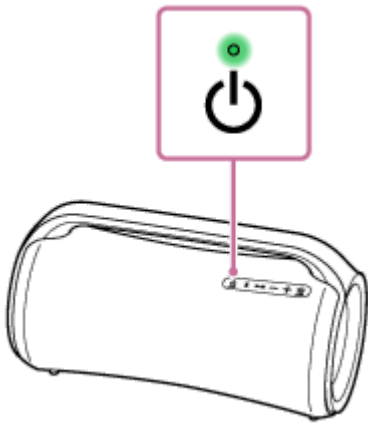

**4** Kapcsolja be, és kezdje meg a lejátszást a csatlakoztatott eszközön.

**5** Állítsa a hangerőt mérsékelt szintre a csatlakoztatott eszközön.

Ha a hangerőt a csatlakoztatott hordozható hangeszköz segítségével szabályozza, a hangszóró  (tápellátás) jelzőfénye nem fog villogni.

**6** A hangerőt a **-/+** (hangerő) gombok segítségével szabályozhatja.

Ha a hangerőt a **-/+** (hangerő) gombok segítségével szabályozza, a  (tápellátás) jelzőfény egyszer vagy 3-szor felvillan.

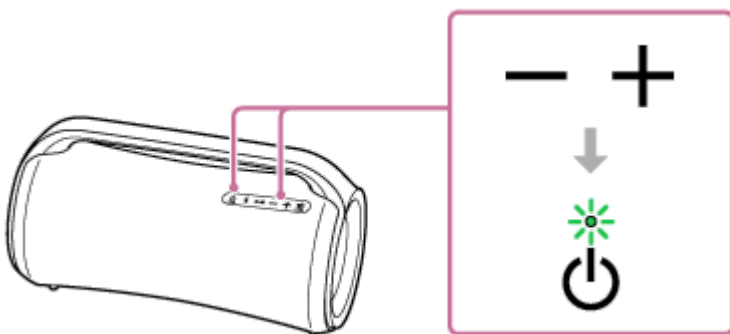

### Tipp

- Ha nem hallja a hangot, növelje a hangerőt a csatlakoztatott eszközön.

### Megjegyzés

- Ha hangkábel csatlakozik az AUDIO IN csatlakozóhoz, az AUDIO IN csatlakozón keresztül érkező hangkimenet élvez elsőbbséget, és kikapcsolja a BLUETOOTH eszköz hangkimenetét. A BLUETOOTH csatlakozás állapotától függően a hangszóró  (BLUETOOTH) jelzőfénye kék fényel világít vagy villog. Ez azonban nem utal hibás működésre.
- Ha a hangszóróhoz hangkábel csatlakozik, ön továbbra is hallgathatja a BLUETOOTH csatlakozás útján csatlakoztatott BLUETOOTH eszközökből kapott zenét, ha kiválasztja például a [My Library] lehetőséget a „Sony | Music Center” alkalmazásban.
- Ha hordozható hangeszközt csatlakoztat az AUDIO IN aljzathoz, és zenét játszik le, nem használhatja a hangszóró gombjait olyan műveletek végzésére, mint a szüneteltetés, ugrás a következő zeneszám elejére, vagy ugrás az aktuális zeneszám elejére.
- Ne használja az AUDIO IN csatlakozót olyan helyen, ahol valószínű, hogy víz fröccsen rá. A mellékelt hálózati tápegység és a tápkábel, sem a kupak mögött lévő csatlakozók vagy portok (DC IN/USB/AUDIO IN/MIC/GUITAR) nem víz- és porálló kialakításúak.
- Miután kihúzta a hangkábelt a hangszóróból, mindig csukja be teljesen a kupakot.

A kupaknak nagyon fontos szerepe van a víz- és porállóság megtartásában.

---

## Kapcsolódó témák

- [Auto Standby funkció](#)

5-027-164-51(3) Copyright 2021 Sony Corporation

Vezeték nélküli hangszóró  
SRS-XG500

## A hangeffektusok váltása

A hangszórón élvezheti a hangeffektusok váltogatását is.

### Dinamikusabb hang (MEGA BASS effektus)

A hangeffektust az alábbi módszerek bármelyikével MEGA BASS módba állíthatja.  
A vásárlás időpontjában a hangeffektus alapértelmezésben MEGA BASS módban van.

- A „Sony | Music Center” alkalmazásban koppintson az [SRS-XG500] - [Settings] - [Sound] - [Sound Effect] - [MEGA BASS] elemre.
- Nyomja meg a hangszóró MEGA BASS gombját.  
A hangeffektus MEGA BASS módja a gomb minden megnyomására ki- és bekapcsol.

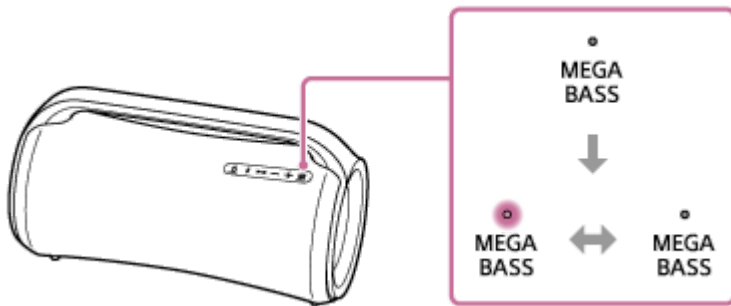

### Élő előadás hangulata (LIVE SOUND effektus)



A „Sony | Music Center” alkalmazásban koppintson az [SRS-XG500] - [Settings] - [Sound] - [Sound Effect] - [LIVE SOUND] elemre.

### A hangszínszabályozó egyéni beállítása (CUSTOM)

1. A „Sony | Music Center” alkalmazásban koppintson az [SRS-XG500] - [Settings] - [Sound] elemre.
2. Tegye a következőket.
  - Koppintson a [Sound Effect] - [CUSTOM] elemre.
  - Koppintson a [Custom EQ] elemre, majd szabályozza a hangszínszabályozót tetszése szerint.

### A hangszóró használata az újratölthető akkumulátor alacsonyabb megterhelése mellett (STAMINA mód)

A hangeffektust az alábbi módszerek bármelyikével STAMINA módba állíthatja.

- A „Sony | Music Center” alkalmazásban koppintson az [SRS-XG500] - [Settings] - [Power Option] elemre, majd válassza a [STAMINA] elemet.
- Tartsa lenyomva a hangszóró MEGA BASS/  STAMINA gombját körülbelül 3 másodpercig.  
Ha ki kívánja kapcsolni a STAMINA hangeffektus módot, nyomja meg újra a MEGA BASS/  STAMINA gombot.

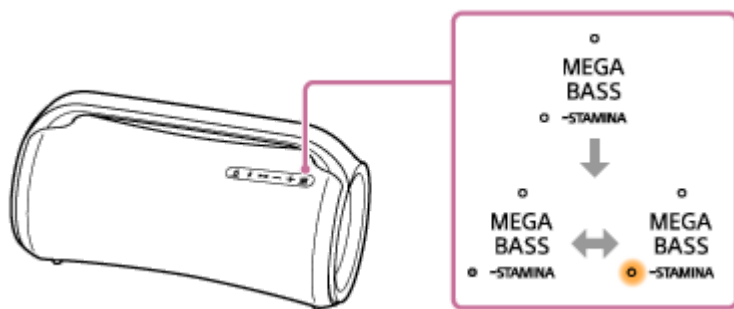

Amíg a hangeffektus STAMINA módban van, a megvilágítás funkció és a hangeffektusok (a MEGA BASS módot is ideértve) ki vannak kapcsolva.

Vezeték nélküli hangszóró  
SRS-XG500

## Vezeték nélküli zenehallgatás 2 hangszóróval (Sztereoó pár funkció)

A Sztereoó pár funkció használatához 2 SRS-XG500 hangszóró szükséges. 2 hangszóró BLUETOOTH általi csatlakoztatása által nagyobb hangerővel élvezheti a hangot.

2 BLUETOOTH kapcsolattal csatlakoztatott hangszóró sztereoóban játssza le a hangot, miközben az egyik (jobb oldali) hangszóró a jobb csatorna hangját, a másik (bal oldali) hangszóró a bal csatorna hangját játssza.

Apple iOS eszközök esetében a hangszóró kompatibilis az iOS 10.0 vagy későbbi verzióival. A BLUETOOTH kapcsolat iOS 9.x vagy korábbi rendszerű eszközökkel nem lehetséges.

A Sztereoó pár funkcióhoz a „Sony | Music Center” alkalmazás segítségével hozhatja létre vagy bonthatja fel a kapcsolatot.

A „Sony | Music Center” alkalmazásról további tudnivalókat az alábbi URL-címen találhat:

<https://www.sony.net/smcqa/>

### Megjegyzés

- Ha a hangszóró USB vagy AUDIO IN módban van, a Sztereoó pár funkció nem használható. Ha USB eszközt vagy hangeszközt, például hordozható hangeszközt csatlakoztat a hangszóró PLAY/CHARGE portjához (USB1) vagy AUDIO IN csatlakozójához, a hangszóró automatikusan USB illetve AUDIO IN módba kerül, és a Sztereoó pár funkció kikapcsol.
- A hangszórón és a hozzá csatlakoztatott BLUETOOTH eszközön csökkentse a hangerőt, vagy állítsa le a BLUETOOTH eszközön a lejátszást, mielőtt kapcsolatot létesít a BLUETOOTH eszközzel, hogy megelőzze a hangszóró által esetleg kiadott hirtelen erős hangot.

### Tipp

- A hangszórók kikapcsolása nem kapcsolja ki a Sztereoó pár funkciót. Ha újra bekapcsolja valamelyik hangszórót, az megkísérel kapcsolatot létesíteni a Sztereoó pár funkcióhoz. Ha használni kívánja a Sztereoó pár funkciót, kapcsolja be a másik hangszórót 1 percen belül. Azonban amíg a BLUETOOTH készenléti funkció mindkét hangszórón aktív, bármelyik hangszóró bekapcsolása automatikusan bekapcsolja a másikat, és kapcsolatot létesít a Sztereoó pár funkcióhoz.

### Kapcsolódó témák

- [A BLUETOOTH készenléti funkció használata](#)
- [Az előtelepített szoftver frissítése](#)

Vezeték nélküli hangszóró  
SRS-XG500

## A vezeték nélküli lejátszás használata több hangszóróval (Bulicsatlakozás funkció)

Ha több (legfeljebb 100) Bulicsatlakozás funkcióval kompatibilis eszközt csatlakoztat, nagyobb hangerővel élénkítheti fel a bulikat.

A vezeték nélküli Bulilánc funkcióval kompatibilis eszközök nem állnak rendelkezésre a csatlakozáshoz.

### A Bulicsatlakozás funkcióval kompatibilis eszközök\*:

LSPX-S3, SRS-XP700, SRS-XP500, SRS-XG500, SRS-XG300, SRS-XB43, SRS-XB33, SRS-XB23, SRS-XE300, SRS-XE200

\* A vásárlás országától vagy a térségtől függően lehet, hogy egyes kompatibilis eszközök nem kaphatók.

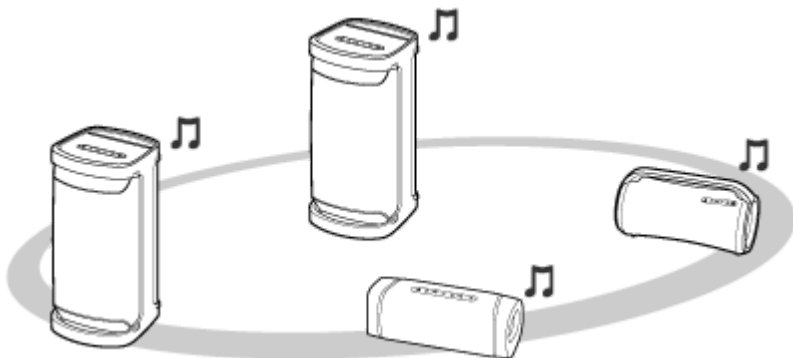

A hangszóró használata előtt ügyeljen az alábbiakra:

- A funkcióhoz való csatlakozáshoz frissítse az előtelepített szoftvert a legfrissebb verzióra minden egyes hangszórón. (A frissítési eljárásról további részleteket [Az előtelepített szoftver frissítése](#) című részben olvashat.)
- Ügyeljen arra, hogy a funkcióhoz csatlakoztatni kívánt összes hangszóró legfeljebb 1 m távolságra legyen.
- Ha zenelejátszás van folyamatban, állítsa le.



### 1 Állítsa be az első hangszórót.

Az alábbi művelet példa egy SRS-XG500 elsődleges hangszóróként történő beállítására. További tudnivalókat a Bulicsatlakozás funkcióval kompatibilis eszközök beállításához használt eszközhöz mellékelte kezelési útmutatóban talál.

1. Nyomja meg a hangszóró  (tápellátás) gombját.  
A  (BLUETOOTH) jelzőfény kék fénnel villog.
2. Csatlakoztassa a BLUETOOTH eszközt a hangszóróhoz BLUETOOTH csatlakozás útján.  
A BLUETOOTH eszköz típusától függően olvassa el az alábbi témákat.



[Párosítás és kapcsolat BLUETOOTH® eszközökkel](#)

[Csatlakozás számítógéphez BLUETOOTH kapcsolat útján \(Windows\)](#)

[Csatlakozás számítógéphez BLUETOOTH kapcsolat útján \(Mac\)](#)

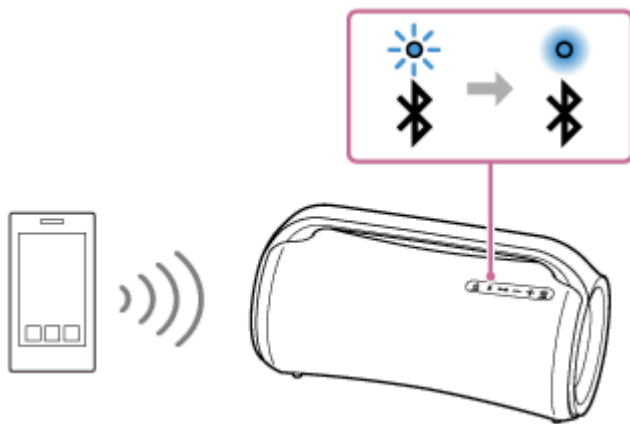
Amikor a BLUETOOTH kapcsolat létrejön, a hangszóróból felhangzik a hangos útmutató (BLUETOOTH connected (BLUETOOTH csatlakoztatva)) és a  (BLUETOOTH) jelzőfény villogásról tartós világításra vált.





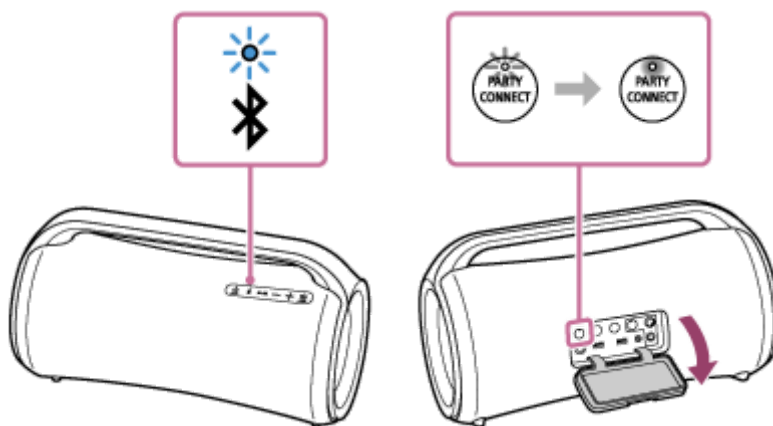

3. Nyomja meg a hangszóró hátlapján található kupak mögött lévő PARTY CONNECT gombot. Megszólal egy hangjelzés, és a  (BLUETOOTH) jelzőfény és a PARTY CONNECT jelzőfény villogni kezd. Körülbelül 6 másodperc elteltével a PARTY CONNECT jelzőfény abbahagyja a villogást, hangjelzést ad, és tartósan világítani kezd. Amíg a Bulicsatlakozás funkció létrejön, a  (BLUETOOTH) jelzőfény tartós világításról villogásra vált.



## 2 Csatlakoztasson egy második vagy egy további hangszórót.

Az alábbi művelet példa egy SRS-XG500 második hangszóróként történő csatlakoztatására. További tudnivalókat a Bulicsatlakozás funkcióval kompatibilis eszközök csatlakoztatásához használt eszközhöz mellékelt kezelési útmutatóban talál.

1. Nyomja meg a hangszóró  (tápellátás) gombját.  
A bekapcsolt hangszóró  (BLUETOOTH) jelzőfénye kék fénnel villogni kezd.
2. Nyomja meg a PARTY CONNECT gombot.  
Felhangzik egy hangjelzés, a  (BLUETOOTH) jelzőfény villogni kezd, a PARTY CONNECT jelzőfény világítani kezd, majd a  (BLUETOOTH) jelzőfény kialszik. A PARTY CONNECT jelzőfény égvé marad.

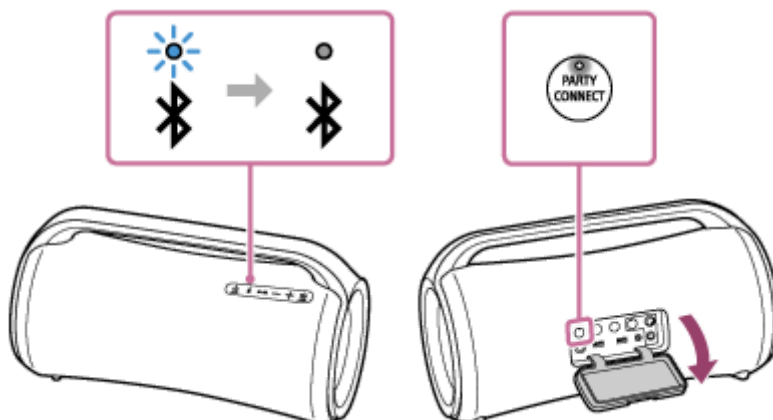

**Tipp**

- Csatlakoztassa a második hangszórót 1 percen belül. 1 vagy több perc elteltével a hangszóró beállítása törlődik.

3. A további hangszórók csatlakoztatásához ismételje meg a 2 pont 1 – 2 lépéseit.

#### Tipp

- A harmadik és további hangszórót csatlakoztassa az előző hangszóró csatlakoztatását követő 30 másodpercen belül. 30 vagy több másodperc után a hangszóró már nem csatlakoztatható.
- Ha további hangszórót kíván hozzáadni a csatlakoztatást követően (30 másodperc eltelte után), végezze el az 1 pont 3, majd a 2 pont 1 – 2 lépéseit.

Amikor a Bulicsatlakozás funkció során létrejön a kapcsolat, az összes hangszóró PARTY CONNECT jelzőfénye világítani kezd. Ezután az első hangszóró  (BLUETOOTH) jelzőfénye villogásról tartós világításra vált.

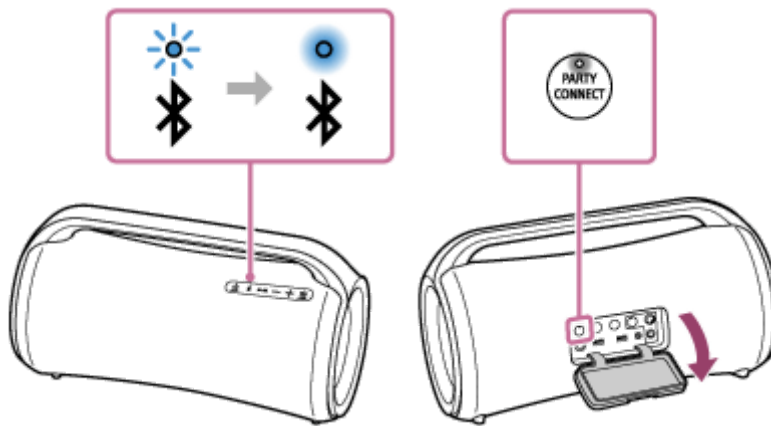

3 Indítsa el a lejátszást a csatlakoztatott BLUETOOTH eszközön, és állítsa be a hangerőszintet.

Az összes hangszóró ugyanazt a zenét játssza.

Amikor a BLUETOOTH eszközön vagy az eszközhöz csatlakoztatott (elsőként beállított) hangszórón szabályozza a hangerőt, a többi hangszóró hangereje is automatikusan beállítódik. A többi, (másodikként vagy később beállított) hangszóró esetében egyénileg is beállíthatja a hangerőt.

#### Tipp

- A „Sony | Music Center” használatával kapcsolatot hozhat létre a Bulicsatlakozás funkcióhoz, vagy befejezheti a Bulicsatlakozás funkciót.  
A „Sony | Music Center” alkalmazásról további tudnivalókat az alábbi URL-címen találhat:  
<https://www.sony.net/smcqa/>
- A hangszóró megvilágítása az elsőként beállított hangszóró típusától függően eltérhet.
- A Bulicsatlakozás funkció használata során automatikusan az SBC kodek kerül beállításra.

#### Megjegyzés

- Ha a Bulicsatlakozás funkció használatával filmet néz, a hang a képhez viszonyítva időben eltolódhat.
- Ha a hangszóró USB vagy AUDIO IN módban van, a Bulicsatlakozás funkció nem használható.  
Ha USB eszközt vagy hangeszközt, például hordozható hangeszközt csatlakoztat a hangszóró PLAY/CHARGE portjához (USB1) vagy AUDIO IN csatlakozójához, a hangszóró automatikusan USB illetve AUDIO IN módba kerül, és befejezi a Bulicsatlakozás funkciót.
- A PARTY CONNECT gomb használata után mindig csukja vissza teljesen a kupakot.  
A kupaknak nagyon fontos szerepe van a víz- és porállóság megtartásában.



---

---

## Kapcsolódó témák

- [Az előtelepített szoftver frissítése](#)

5-027-164-51(3) Copyright 2021 Sony Corporation

Vezeték nélküli hangszóró  
SRS-XG500

## A Bulicsatlakozás funkció befejezése

### Az összes kapcsolat bontása és a Bulicsatlakozás funkció befejezése

Amíg a hangszóró  (BLUETOOTH) jelzőfénye világít (a hangszóró elsőként volt beállítva), tartsa lenyomva a PARTY CONNECT gombot, amíg hangjelzést nem hall, és a PARTY CONNECT jelzőfény ki nem alszik.

- Ha hangeszközt, például hordozható hangeszközt csatlakoztat az olyan hangszóró AUDIO IN csatlakozójához, amelynek a  (BLUETOOTH) jelzőfénye világít (a hangszóró elsőként volt beállítva), a hangszóró automatikusan AUDIO IN módba kerül, és a Bulicsatlakozás funkció befejeződik.

### Egyetlen hangszóró leállítása

A hangszórón, amelyen le kívánja állítani a Bulicsatlakozás funkciót (a hangszóró másodikként vagy továbbiként volt beállítva), tartsa lenyomva a PARTY CONNECT gombot, amíg hangjelzést nem hall, és a PARTY CONNECT jelzőfény ki nem alszik.

- Ha USB eszközt vagy hangeszközt, például hordozható hangeszközt csatlakoztat egy olyan hangszóró PLAY/CHARGE portjához (USB1) vagy AUDIO IN csatlakozójához, amelyen le kívánja állítani a Bulicsatlakozás funkciót (a hangszóró másodikként vagy továbbiként volt beállítva), a hangszóró automatikusan USB vagy AUDIO IN módba kerül, és az adott hangszórón leáll a Bulicsatlakozás funkció.

#### Tipp

- A „Sony | Music Center” használatával kapcsolatot hozhat létre a Bulicsatlakozás funkcióhoz, vagy befejezheti a Bulicsatlakozás funkciót.

### Kapcsolódó témák

- [A vezeték nélküli lejátszás használata több hangszóróval \(Bulicsatlakozás funkció\)](#)

Vezeték nélküli hangszóró  
SRS-XG500

## Külső mikrofon használata

A saját hangját a hangszóróba vezetheti, ha egy normál dugóval ellátott ( $\Phi$  6,3 mm), (kereskedelmi forgalomban kapható) dinamikus mikrofont csatlakoztat.

- 1 A MIC és GUITAR szint gombot MIN állásba forgatva csökkentse a mikrofon hangerőszintjét.

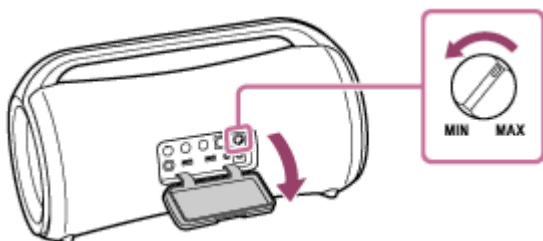

- 2 Csatlakoztasson egy külső mikrofont a hangszóró MIC/GUITAR csatlakozójához.

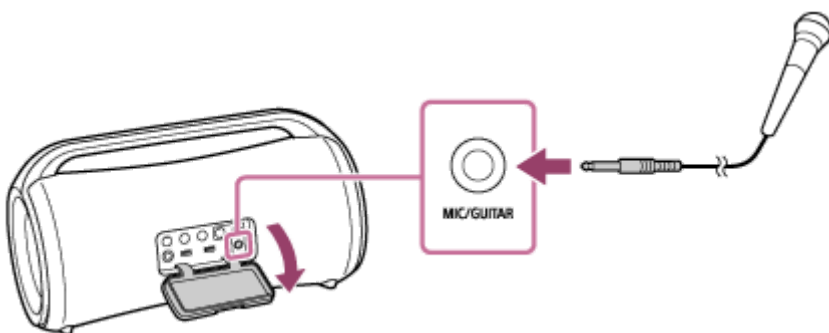

- 3 Szabályozza a hangerőt a MIC és GUITAR szint gomb segítségével.
- 4 Beszéljen vagy énekeljen a csatlakoztatott mikrofonba.

### Megjegyzés

- Ha a Bulicsatlakozás vagy a Sztereó pár funkciót használja, a mikrofonból kapott hangot csak az a hangszóró adja, amelyhez a mikrofon csatlakozik.

Vezeték nélküli hangszóró  
SRS-XG500

## Gitár hangjának a hallgatása

Egy gitár hangját úgy hallgathatja, ha a hangszóró MIC/GUITAR csatlakozójához (Φ 6,3 mm) csatlakoztatja.

- 1 A MIC és GUITAR szint gombot MIN állásba forgatva csökkentse a gitár hangerejét.**
- 2 Csatlakoztassa a gitárt a hangszóró MIC/GUITAR csatlakozójához egy (kereskedelmi forgalomban kapható) gitárhoz kialakított hangszerkábellel.**

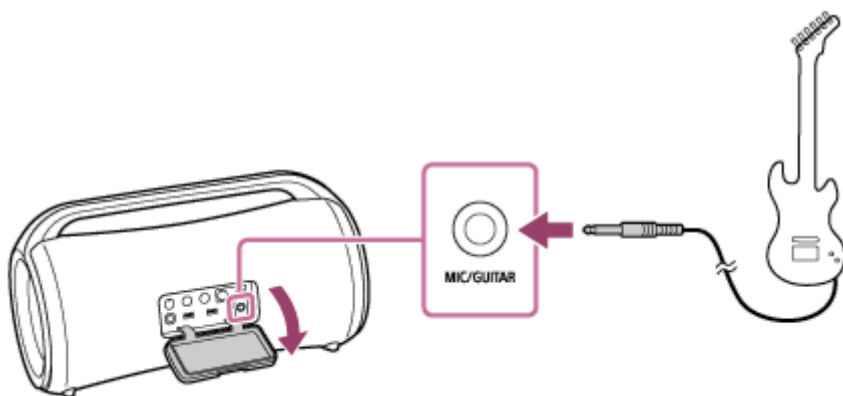

- 3 Nyomja meg a hangszóró GUITAR gombját.**  
A GUITAR jelzőfény fehér fénnel világítani kezd.
- 4 Kezden gitározni, és közben szabályozza a gitár hangerőszintjét.**  
A hangszóró megszólaltatja a gitár hangját.

### A hangszóró gitár üzemmódjának a kikapcsolása

Nyomja meg újra a hangszóró GUITAR gombját.

#### Megjegyzés

- Mielőtt a gitárt lecsatlakoztatja a hangszóróról, a MIC és GUITAR szint gombot a „MIN” jelzés irányába forgatva csökkentse a gitár hangerejét.
- Ha a hangszóróhoz mikrofont vagy gitárt csatlakoztat, az Auto Standby funkció kikapcsol.

Vezeték nélküli hangszóró  
SRS-XG500

## Mire használható a „Sony | Music Center”

A „Sony | Music Center” alkalmazás olyan Sony hangeszközök vezérlésére szolgál, amelyek kompatibilisek a „Sony | Music Center” alkalmazással, okostelefonból stb.

A „Sony | Music Center” alkalmazásról további tudnivalókat az alábbi URL-címen találhat:

<https://www.sony.net/smcqa/>

### A műveletek, amelyek elvégezhetők egy „Sony | Music Center” alkalmazást használó hangszórón

- Eszközön, például okostelefonon vagy USB eszközön lévő zenefájlok lejátszása
- A hangminőség beállítása és a hangszínszabályozás
- A beépített akkumulátor töltöttségének jelzése
- A tápellátás beállításai (Battery Care mód, az Auto Standby funkció, a Bluetooth Standby funkció és az akkumulátor töltöttségéhez társított hangos útmutató)
- A megvilágítás (Illumination) beállítása (a megvilágítás mód váltása)
- A hangforrás váltása a lejátszás céljából csatlakoztatott USB eszköz, BLUETOOTH kapcsolat útján csatlakoztatott eszköz és az AUDIO IN csatlakozóhoz csatlakoztatott eszköz között
- A BLUETOOTH kodek váltása (a BLUETOOTH hang-adatfolyam lejátszási minősége)
- Csoportosítás más eszközökkel (a Sztereo pár funkció, a Bulicsatlakozás funkció)
- A hangszóró szoftverfrissítésének vagy verziójának a megtekintése

stb.

### Megjegyzés

- A „Sony | Music Center” által vezérelhető lehetőségek a csatlakoztatott eszköztől függően eltérhetnek. Az alkalmazás műszaki adatai és külalakja előzetes bejelentés nélkül megváltozhatnak.
- Apple iOS eszközök esetében a hangszóró kompatibilis az iOS 10.0 vagy későbbi verzióival. A BLUETOOTH kapcsolat iOS 9.x vagy korábbi rendszerű eszközökkel nem lehetséges.
- Mindig a „Sony | Music Center” legújabb verzióját használja. Ha hangszórót és a BLUETOOTH eszközt nem tudja BLUETOOTH útján csatlakoztatni, vagy probléma merül fel, például a hang nem hallható, távolítsa el a „Sony | Music Center” alkalmazást, és próbálkozzon újra a BLUETOOTH csatlakozással. A „Sony | Music Center” alkalmazásról további tudnivalókat a Google Play (Play Store) vagy az App Store oldalán találhat.
- Vegye figyelembe, hogy a „Sony | Music Center” és a „Music Center for PC” különböző alkalmazások.

### Kapcsolódó témák

- [A „Sony | Music Center” telepítése](#)
- [A hangszóró feltöltése](#)

- A hangszóró fényének be-/kikapcsolása (megvilágítás funkció)
- A BLUETOOTH hang-adatfolyam lejátszási minőségének kiválasztása (kodek)
- Vezeték nélküli zenehallgatás 2 hangszóróval (Sztereo pár funkció)
- A vezeték nélküli lejátszás használata több hangszóróval (Bulicsatlakozás funkció)
- Az előtelepített szoftver frissítése

5-027-164-51(3) Copyright 2021 Sony Corporation

Vezeték nélküli hangszóró  
SRS-XG500

## A „Sony | Music Center” telepítése

A „Sony | Music Center” alkalmazást a Google Play (Play Store) vagy az App Store oldaláról telepítheti az okostelefonjába stb.

- 1 Töltse le a „Sony | Music Center” alkalmazást a Google Play (Play Store) vagy az App Store oldaláról, és telepítse.



Sony Music Center 

- 2 A telepítés befejezése után indítsa el a „Sony | Music Center” alkalmazást.

### Megjegyzés

- Vegye figyelembe, hogy a „Sony | Music Center” és a „Music Center for PC” különböző alkalmazások.
- Mindig a „Sony | Music Center” legújabb verzióját használja. Ha hangszórót és a BLUETOOTH eszközt nem tudja BLUETOOTH útján csatlakoztatni, vagy probléma merül fel, például a hang nem hallható, távolítsa el a „Sony | Music Center” alkalmazást, és próbálkozzon újra a BLUETOOTH csatlakozással. A „Sony | Music Center” alkalmazásról további tudnivalókat a Google Play (Play Store) vagy az App Store oldalán találhat.

### Kapcsolódó témák

- [Mire használható a „Sony | Music Center”](#)

Vezeték nélküli hangszóró  
SRS-XG500

## Mire használható a „Fiestable”

A „Fiestable” alkalmazás olyan Sony hangeszközök okostelefonból stb. való működtetésére használható, amelyek kompatibilisek a „Fiestable” alkalmazással.

### A műveletek, amelyek elvégezhetők egy „Fiestable” alkalmazást használó hangszórón

- DJ Control  
A lejátszott zenéhez hangeffektusokat (Isolator stb.) vagy felvett hangokat (dob, ujjongás stb.) keverhet.

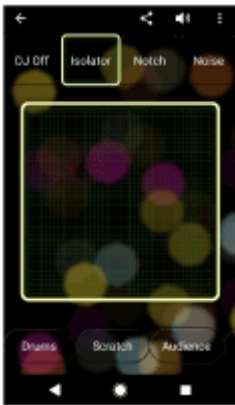

- Illumination  
Beállíthatja a megvilágítás funkciót.



- Motion Control  
A hangszórót az okostelefon stb. megrázásával is működtetheti.





- Karaoke  
Különböző Karaoke funkciókat, például a Voice Changer, Echo, Key Control stb. funkciót is kihasználhat.
- Voice Control  
A hangszórót az okostelefonba/iPhone eszközbe előre meghatározott hangutasításokkal is működtetheti.
- Party Light  
Szinkronizálhatja több okostelefon/iPhone képernyőjének a megvilágítását a hangszóró megvilágításával.
- Party Playlist  
Ön és vendégei besorolhatják kedvenc dalaikat a lejátszási listára a különböző BLUETOOTH eszközökből.

### Tipp

- A „Fiestable” által vezérelhető lehetőségek a csatlakoztatott eszköztől függően eltérhetnek. Az alkalmazás műszaki adatai és külalakja előzetes bejelentés nélkül megváltozhatnak.

### Megjegyzés

- Apple iOS eszközök esetében a hangszóró kompatibilis az iOS 10.0 vagy későbbi verzióival. A BLUETOOTH kapcsolat iOS 9.x vagy korábbi rendszerű eszközökkel nem lehetséges.

Vezeték nélküli hangszóró  
SRS-XG500

## A „Fiestable” telepítése

A „Fiestable” alkalmazást a Google Play (Play Store) vagy az App Store oldaláról telepítheti az okostelefonjába stb.

- 1 Töltse le a „Fiestable” alkalmazást a Google Play (Play Store) vagy az App Store oldaláról, és telepítse.



- 2 A telepítés befejeződése után indítsa el a „Fiestable” alkalmazást a „Sony | Music Center” képernyőjéről.



### Megjegyzés

- Mindig a „Fiestable” legújabb verzióját használja.

### Kapcsolódó témák

- [Mire használható a „Fiestable”](#)

Vezeték nélküli hangszóró  
SRS-XG500

## A jelzőfényekről

### CHARGE jelzőfény (narancssárga)

Kikapcsol	A hangszóró töltése sikeresen befejeződött.
Világít	A hangszóró töltése folyamatban van.
Lassan villog	A beépített akkumulátor töltöttségi szintje alacsonyabb, mint 20%, és töltést igényel.
Felvillan 3-szor, majd kialszik	Ha a hangszóró bekapcsolása után a CHARGE jelzőfény 3-szor felvillan, majd kialszik, a beépített akkumulátor lemerült, és töltést igényel.

### Megjegyzés

- Amíg a hangszóró be van kapcsolva, töltsd a beépített akkumulátort, feltéve, hogy a hangszóró fali csatlakozóaljzathoz csatlakozik a mellékelt hálózati tápegység és a tápkábel segítségével. Azonban a hangszóró használatától függően lehet, hogy a teljes feltöltés sok időt vesz igénybe. Azt tanácsoljuk, hogy az akkumulátor feltöltése előtt kapcsolja ki a hangszórót.
- Ha a környező hőmérséklet rendkívül magas vagy alacsony, a hangszóró biztonsági okokból leállítja a beépített újratölthető akkumulátor töltését. Akkor is leállítja a töltést, ha a töltés túl hosszú ideig tart. Ilyen esetben növelje vagy csökkentse a hőmérsékletet 5 °C és 35 °C közé, húzza ki és csatlakoztassa újra a hálózati tápegységet, és engedje, hogy a hangszóró feltöltsen az akkumulátort.

### ⏻ (tápellátás) jelzőfény

Kikapcsol	A hangszóró ki van kapcsolva.
Világít (zöld)	A hangszóró be van kapcsolva.
Világít (narancssárga)	A hangszóró ki van kapcsolva. A hangszóró BLUETOOTH készenléti üzemmódba lépett.
Villog (zöld vagy narancssárga)	<ul style="list-style-type: none"> <li>Valahányszor megnyomja a +/- (hangerő) gombot, a jelzőfény egyszer felvillan.</li> <li>Ha használja a +/- (hangerő) gombokat, és a hangerő a minimális (0) vagy maximális (50 zenelejátszáshoz) szintre van állítva, a jelzőfény 3-szor felvillan.</li> <li>A szoftverfrissítési folyamat során a zöld ⏻ (tápellátás) jelzőfény változik (először 5 villanás, majd 4 villanás, egyetlen villanás, végül kialszik*).</li> <li>Amikor a hangszórót a szoftverfrissítést követően első ízben kapcsolja be, a jelzőfény 3 zöld felvillanással tájékoztat arról, hogy a frissítés befejeződött.</li> <li>Ha a „Sony   Music Center” leállítja a szoftverfrissítést, a jelzőfény 4-szer felvillan zöld fénnel.</li> <li>Ha a szoftverfrissítés hibával végződik, a jelzőfény 4-szer felvillan narancssárga fénnel.</li> </ul>

\* A helyzettől függően lehet, hogy nem fogja látni az összes villogásmintát.

## ⌘(BLUETOOTH) jelzőfény (kék)

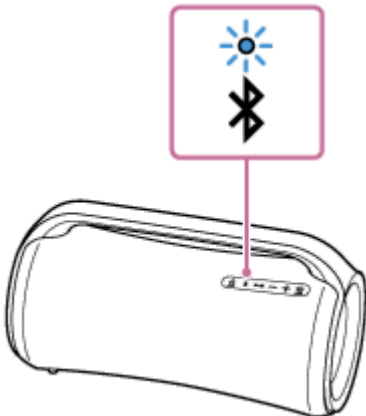
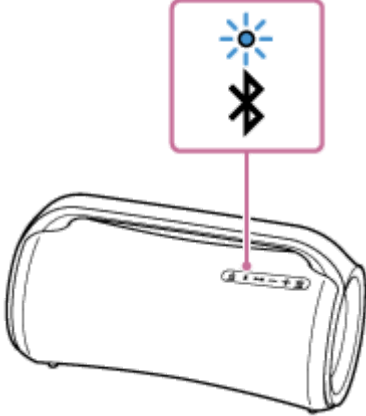
Világít	A hangszóró BLUETOOTH eszközhöz csatlakozik.
Páros villogás	A hangszóró párosítási módba lép. 
Lassan villog	A hangszóró BLUETOOTH eszközre vár csatlakozás céljából. 
3-szor felvillan	A szoftver frissítése sikeresen befejeződött.

## MEGA BASS jelzőfény (piros)

Világít	A hangeffektus MEGA BASS üzemmódba van állítva.
Kikapcsol	A hangeffektus MEGA BASS módtól különböző módba van állítva.

## STAMINA jelzőfény (narancssárga)

Világít	A hangeffektus STAMINA üzemmódba van állítva.
Kikapcsol	A hangeffektus STAMINA módtól különböző módba van állítva.

## GUITAR jelzőfény (fehér)

Világít	A hangszóró gitár üzemmódban van.
Kikapcsol	A hangszóró nincs gitár üzemmódban.

## PARTY CONNECT jelzőfény (fehér)

Villog	A hangszóró készenléti módban csatlakozásra vár a Bulicsatlakozás funkció elindításához.
Világít	A hangszóró a Bulicsatlakozás funkciót használja. A Bulicsatlakozás funkcióhoz csatlakoztatott összes hangszóró jelzőfénye világítani kezd.
3-szor felvillan	A PARTY CONNECT gomb segítségével nem adhatók hozzá új hangszórók. Új hangszóró hozzáadásához használja a „Sony   Music Center” alkalmazást.

### Kapcsolódó témák

- [Részek és kezelőelemek](#)
- [Mire használható a „Sony | Music Center”](#)

Vezeték nélküli hangszóró  
SRS-XG500

## Az előtelepített szoftver frissítése

Ha megjelenik a szoftver új verziója, az alábbi módszerek segítségével frissítheti hangszórója előre telepített szoftverét. A szoftver a frissítés által új funkciókkal bővül, amelyekkel gazdagabb élményt nyújt, és használata kényelmesebbé válik.

### 1 Csatlakoztassa a hangszórót egy fali aljzathoz a mellékelt hálózati tápegység és tápkábel segítségével.

A szoftverfrissítés nem végezhető el, ha a beépített akkumulátort használja.

### 2 Kapcsolja be a hangszórót.

A  (tápellátás) jelzőfény zöld fénnel világítani kezd.

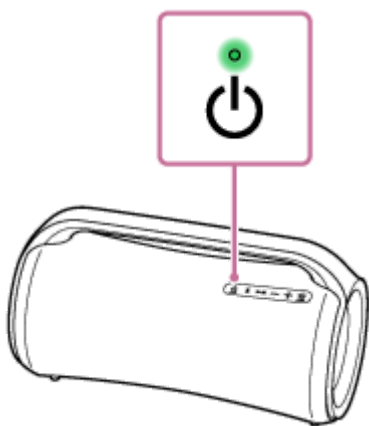

### 3 Az alkalmazás elindításához koppintson a [Music Center] elemre az okostelefonban, stb.



Music Center



### 4 Koppintson az [SRS-XG500] elemre.

Ha megjelenik a szoftver új verziója, a „Sony | Music Center” képernyőn megjelenő értesítés hívja fel a figyelmet a frissítés lehetőségére.

### 5 A frissítéshez kövesse a képernyőn megjelenő utasításokat.

A szoftverfrissítési folyamat során a zöld  (tápellátás) jelzőfény változik (először 5 villanás, majd 4 villanás, egyetlen villanás, végül kialszik).

A helyzettől függően lehet, hogy nem fogja látni az összes villogásmintát.

Amikor a hangszórót a szoftverfrissítést követően első ízben kapcsolja be, a  (tápellátás) és a  (BLUETOOTH) jelzőfény 3 felvillanással tájékoztat arról, hogy a frissítés befejeződött.

### 6 Ellenőrizze a hangszóró szoftverének a verzióját.

A „Sony | Music Center” alkalmazásban koppintson az [SRS-XG500] - [Settings] - [System] elemre. Az „SRS-XG500” alatt megjelenő „XXXXXXX” a szoftver verzióját jelöli.

### Megjegyzés

- Ha a frissítés sikertelen, töltsse fel a beépített újratölthető akkumulátort, amíg el nem ér legalább 40%-os töltöttséget.

---

### Kapcsolódó témák

- [A hangszóró feltöltése](#)

5-027-164-51(3) Copyright 2021 Sony Corporation

Vezeték nélküli hangszóró  
SRS-XG500

## Óvintézkedések

---

### Biztonság

- Több fontos információ, például a modell megnevezése itt található:
  - A hangszóró hátsó oldalán lévő kupak belső felületén
  - A hálózati tápegység felületén

### A hálózati tápegységen

- Csak a mellékelt hálózati tápegységet használja. A hangszóró meghibásodásának elkerülése érdekében ne használjon más hálózati tápegységet.

### Elhelyezés

- A működés kockázatának elkerülése érdekében ne hagyja a hangszórót az alábbi helyeken:
  - Magas hőmérsékletnek kitett helyeken, például közvetlen napsütésben vagy világítótest alatt, hőforrás közelében vagy szaunában
  - Csukott ablakú járműben (különösen nyáron)
  - Túlságosan poros helyen
  - Erős rezgésnek kitett helyen
- Helyezze a hangszórót vízszintes, sík felületre. Ha lejtős felületre helyezi, a hangszóró saját rezgése következtében felborulhat vagy leeshet a felületről, ami sérüléshez, hibás működéshez vagy a teljesítmény romlásához vezethet.
- A hangszóró elhelyezésének a körülményeitől függően felborulhat vagy leeshet a felületről. Ne hagyjon értékes tárgyakat a hangszóró közelében.
- Ez a hangszóró nem ellenálló a mágnesességgel szemben. A mágnesességre érzékeny tárgyakat (magnószalagok, órák, mágneses kódolású bankkártyák és hitelkártyák stb.) tartsa távol a hangszórótól. Vegye figyelembe ezeket a szempontokat a hangszóró hordozása során is.

### Egyéb

- Ha a hangszórót hosszabb ideig használja, a hangszóró hőmérséklete emelkedhet, de ez nem hiba jele.
- Ne használja és ne hagyja a hangszórót rendkívül meleg vagy hideg (5 °C – 35 °C közötti hőmérsékleten kívüli) környezetben. Ha a hangszórót a fenti tartományon kívül használja vagy tárolja, a hangszóró a belső áramkörök védelme érdekében automatikusan leállhat.
- Magas hőmérsékletnél az akkumulátor védelme érdekében leállhat a töltés, vagy csökkenhet a hangerő.
- Töltse fel az akkumulátort teljesen 6-havonta akkor is, ha huzamosabb ideig nem fogja használni a hangszórót, hogy megtartsa a teljesítményét.





Vezeték nélküli hangszóró  
SRS-XG500

## Töltésre vonatkozó megjegyzések

### A beépített lítium-ion akkumulátor élettartama

- Töltse fel eléggé a beépített akkumulátort 6-havonta akkor is, ha huzamosabb ideig nem fogja használni a hangszórót, hogy az megtartsa teljesítményét.
- Ha a hangszórót hosszú ideig nem használta, a beépített akkumulátor feltöltése hosszabb időt vehet igénybe.
- A beépített újratölthető akkumulátor élettartama korlátos. Az idő és a beépített akkumulátor használata során az újratölthető beépített akkumulátor kapacitása lassan csökken. Ha a beépített akkumulátor használhatósági ideje a teljes feltöltés ellenére jelentősen rövidebbnek tűnik, vegye fel a kapcsolatot a legközelebbi Sony forgalmazóval.
- Ha a beépített akkumulátor használhatósági ideje jelentősen rövidebbnek tűnik, az azt jelentheti, hogy az újratölthető beépített akkumulátor élettartama lejárt.
- Az újratölthető akkumulátor élettartama a használatától, környezettől és a tárolás körülményeitől függően eltérhet.

### Figyelem

Ha a hangszóró a beépített akkumulátor töltése során problémát észlel az alábbi okokból, a CHARGE jelzőfény (narancssárga) kialszik akkor is, ha a töltés még nem fejeződött be.

- A környezet hőmérséklete kilép az 5 °C – 35 °C tartományból.
- Probléma lépett fel a beépített akkumulátorral.
- Ha a beépített akkumulátor töltése túl hosszú ideig tart.

### Megjegyzés

- A töltési idő a beépített akkumulátor használatától függően eltérhet.
- Töltse a hangszórót 5 °C és 35 °C közötti hőmérsékleten.
- Az akkumulátor felmelegszik töltés közben. Ez nem működési hiba.
- Ne tegye ki hirtelen hőmérsékletváltozás, közvetlen napsütés, pára, homok, por vagy mechanikus ütközés hatásának. Ne hagyja a hangszórót napon parkoló gépkocsiban sem.
- Amíg a hangszóró a mellékelt hálózati tápegység és tápkábel segítségével fali csatlakozóaljzathoz van csatlakoztatva, a hangszóró beépített akkumulátora töltődhet akkor is, ha a hangszóró be van kapcsolva. Azonban a teljes feltöltés a hangszóró használati módjától függően több időt vehet igénybe. Azt tanácsoljuk, hogy az akkumulátor feltöltése előtt kapcsolja ki a hangszórót.
- A töltés rendkívül hideg vagy meleg környezetben biztonsági okokból leáll. A hangszóró töltése akkor is megszakad, ha a töltés túl sokáig tart. A probléma elhárításához húzza ki a hangszóróból a hálózati tápegységet, és csatlakoztassa újra, ha az üzemhőmérséklet 5 °C és 35 °C közé kerül.
- Magas hőmérsékletnél az akkumulátor védelme érdekében leállhat a töltés, vagy csökkenhet a hangerő.
- USB elosztók használata esetén nem garantálható az akkumulátor töltése.

---

---

## Kapcsolódó témák

- [A hangszóró feltöltése](#)

5-027-164-51(3) Copyright 2021 Sony Corporation

Vezeték nélküli hangszóró  
SRS-XG500

## Víz- és porállóságra vonatkozó megjegyzések

### A hangszóró víz- és porállósága

A hangszóró vízállósági besorolása biztonságosan lezárt kupakkal IPX6 <sup>\*1</sup> „Erős vízszugár ellen védett” az IEC60529 „Víz elleni védelem (IP kód)”<sup>\*3</sup>, és porállósága IP6X <sup>\*2</sup> a „Szilárd tárgyak szerkezetbe jutása elleni mechanikai védelem”<sup>\*3</sup> értelmében.

### Folyadékok, amelyekre vonatkoznak a vízállósági besorolások

Vonatkozik	friss víz, csapvíz, medencevíz
Nem vonatkozik	a fentiekől eltérő folyadékok (szappanos víz, mosószert vagy fürdőadalékok, sampont tartalmazó víz, forró forrásvíz, sós víz stb.)

\*1 IPX6 megfelelés: A hangszóró bármilyen irányból sugárzó víz esetén megtartja működőképességét. Ez azt jelenti, hogy a hangszóróban nem találtak víz nyomait egy 3-perces tesztet követően, mely során 100 l/perc sebességű, 100 kPa nyomású vízszugárral locsolták 3 m távolságból.

\*2 IP6X megfelelés: A hangszórót tesztelték, és porállóképességét igazolták max. 75 µm átmérőjű örvénylő port tartalmazó tesztberendezésben 8 óráig tartó teszt során.

\*3 A mellékelt tartozékok és a hangszóró csatlakozói (DC IN/USB/AUDIO IN/MIC/GUITAR) nem védettek víz, sem por ellen. Tűz vagy áramütés kockázatának az elkerülése érdekében ne tegye ki a hangszórót víz vagy folyadékcsappok hatásának, ha valamelyik konnektort (DC IN/USB/AUDIO IN/MIC/GUITAR) használja. Ne helyezzen vázát vagy más folyadékkal töltött edényt a hangszóróra.

A hangszóró víz- és porállóságának meghatározása a saját méréseinken alapul az itt feltüntetett feltételek mellett. Megjegyezzük, hogy víz felhasználó általi helytelen használat miatt bekövetkező behatolása okozta működési hibákra nem vonatkozik a jótállás.

### A víz- és porállóság romlásának a megelőzése

Ellenőrizze az alábbiakat, és használja a hangszórót helyesen.

- A hangszóró kialakítása nem biztosít védelmet a víz nyomása ellen. A hibás működés megelőzése érdekében ne tegye a hangszórót vízbe.
- A hangszóróra ne öntsön magas hőmérsékletű vizet, és ne fújjon rá közvetlenül forró levegőt hajszárítóból vagy más berendezésből. Ezen kívül soha ne használja a hangszórót magas hőmérsékletnek kitett helyen, például szaunában vagy hőforrás közelében.
- A kupakot ( ① ) kezelje óvatosan. A kupaknak nagyon fontos szerepe van a víz- és porállóság megtartásában. A hangszóró használata során ügyeljen arra, hogy a kupak megfelelően zárva legyen. A kupak lezárása során ügyeljen arra, nehogy idegen tárgyak kerüljenek bele. Ha a kupak nincs teljesen felhelyezve, a hangszóró víz- és porállósága romolhat, és a víz vagy por behatolása a hibás működéséhez vezethet.

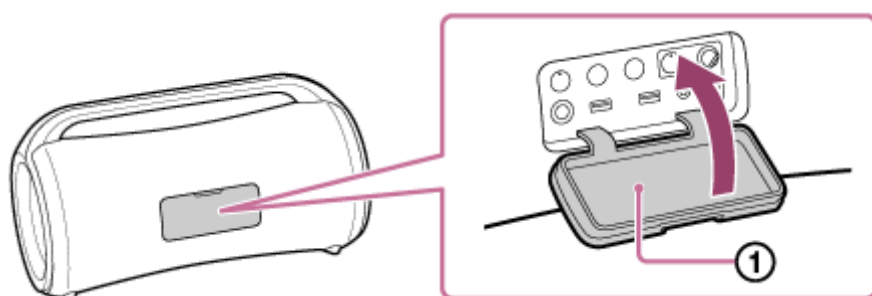



Vezeték nélküli hangszóró  
SRS-XG500

## Gondoskodás a hangszóróról

Noha a hangszóró textil anyagú része víztaszító kezelést kapott, a hangszórót kényelmesebben és hosszabb ideig használhatja, ha követi az alábbi karbantartási eljárást.

- Ha a hangszóró felszíne beszennyeződik az alábbi esetekben, haladéktalanul mossa le róla a szennyeződést friss vízzel (csapvíz stb.). Ha a szennyeződés a felületen marad, a textil rész vagy a passzív sugárzó rész ( ① ) kifakulhat vagy károsodhat, vagy a hangszóró meghibásodhat.

Pl.

- Ha a hangszóróra hegyekben, medencék mellett történő használat után stb. homok, só (klór) vagy más lerakódás tapad.
- Ha idegen anyag foltot hagy a hangszórón (napozókrém, napolaj stb.)

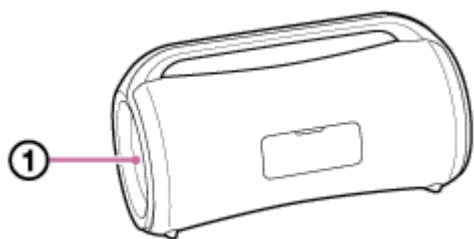

- Ha a hangszóró nedves lesz, azonnal törölje le a nedvességet puha száraz törlőkendővel. Ezen kívül hagyja a hangszórót száradni száraz helyen, amíg el nem tűnik minden nedvesség.
- A hang minősége megváltozhat, ha a hangszóró hangszórós részébe víz kerül. Ez azonban nem utal hibás működésre. Törölje le a nedvességet a felszínéről, és helyezze a hangszórót egy puha, száraz rongyra, hogy az összegyűlt víz kifolyhasson a hangszóróból. Ezután hagyja a hangszórót száradni száraz helyen, amíg el nem tűnik minden nedvesség.

### Megjegyzés

- Ha a hangszóró felszíne beszennyeződik, a tisztítására ne használjon tisztítószert, hígítószert, benzint, szeszt stb., mert az ronthatja a hangszóró textil részeinek víztaszító funkcióját.
- Különösen hideg környezetben használat után mindig törölje le a nedvességet a hangszóróról. Ha nedvesség marad a felületén, a hangszóró megfagyhat és meghibásodhat.
- Ha homokszemcsék stb. kerülnek a hangszóró textil vagy egyéb részére, óvatosan távolítsa el azokat. A hangszóróra soha ne használjon porszívót. A hangszóró rész vagy a hangszóró felülete megsérülhet.

Vezeték nélküli hangszóró  
SRS-XG500

## A BLUETOOTH vezeték nélküli technológiáról

A BLUETOOTH vezeték nélküli technológia megközelítőleg 30 m távolságon belüli működik.

### A támogatott BLUETOOTH szabvány verziója és profiljai

A profil a BLUETOOTH eszközök jellegzetességeihez szabványosított funkciócsomag. A hangszóró a BLUETOOTH szabvány alábbi verzióját és profiljait támogatja.

Támogatott BLUETOOTH verzió: BLUETOOTH szabvány, 5,0 verzió

Támogatott BLUETOOTH profilok:

- A2DP (Advanced Audio Distribution Profile): Lehetővé teszi a minőségi zenei tartalom átvitelét és fogadását.
- AVRCP (Audio Video Remote Control Profile): Lehetővé teszi hangerő szabályozását és a zene lejátszását/szüneteltetését és a következő/aktuális zeneszám elejére való ugrást.

### Maximális kommunikációs távolság

A BLUETOOTH vezeték nélküli technológiát egymástól legfeljebb 30 m távolságra lévő hangszóró és eszköz csatlakoztatására használja.

A kommunikáció maximális hatótávolsága csökkenhet az alábbi körülmények között.

- A hangszóró és a BLUETOOTH eszköz között valamilyen akadály, például személy, fém vagy fal helyezkedik el.
- A hangszóró közelében működésben lévő vezeték nélküli LAN eszköz található.
- A hangszóró közelében működésben lévő mikrohullámú sütő található.
- A hangszóró közelében működésben lévő, elektromágneses sugárzást kibocsátó eszköz található.

### Más berendezésekből eredő interferencia

A BLUETOOTH eszközök és a vezeték nélküli LAN (IEEE802.11b/g) eszközök azonos frekvenciát (2,4 GHz) használnak, ezért mikrohullámú interferencia léphet fel, ami csökkentheti a kommunikációs sebességet, zavart vagy csatlakozási hibát okozhat, ha a hangszórót vezeték nélküli LAN eszköz közelében használja.

### Interferencia más berendezésekkel

A BLUETOOTH eszköz által kibocsátott mikrohullámok befolyásolhatják az elektronikus orvosi műszerek működését. Kapcsolja ki a hangszórót és a másik BLUETOOTH eszközt az alábbi helyzetekben, ellenkező esetben baleset történhet.

- Ha gyúlékony gáz van jelen, kórházban, vonaton, repülőn vagy üzemanyagtöltő állomáson
- Önműködő ajtók vagy tűzriasztók közelében

### Megjegyzés

- A BLUETOOTH funkció használatához a csatlakoztatni kívánt BLUETOOTH eszköznek a hangszóróval azonos profilt kell használnia. Megjegyezzük, hogy az eszközök működése műszaki jellemzőiktől függően eltérhet akkor is, ha azonos profilt tartalmaznak.
- A BLUETOOTH vezeték nélküli technológia jellemzőiből adódóan zenehallgatás során a hangszórón lejátszott hang némileg késhet a BLUETOOTH eszközön lejátszott hanghoz viszonyítva.
- A hangszóró támogatja a BLUETOOTH szabványnak megfelelő biztonsági funkciókat, így a BLUETOOTH vezeték nélküli technológia használata esetén biztonságos kapcsolatot biztosít, de ez a biztonság a beállítástól függően elégtelennek bizonyulhat. A BLUETOOTH vezeték nélküli technológia útján történő kommunikáció során legyen körültekintő.

- A BLUETOOTH kommunikáció során előforduló információkiszivárgásért nem vállalunk felelősséget.
- Bluetooth SIG, Inc. által meghatározott BLUETOOTH szabvány betartásához BLUETOOTH funkcióval ellátott eszköz szükséges. Előfordulhat, hogy bizonyos eszközök funkcióiktól vagy műszaki jellemzőiktől függően nem csatlakoztathatók vagy nem működnek megfelelően annak ellenére, hogy megfelelnek az említett BLUETOOTH szabványnak.
- A hangszóróhoz csatlakoztatott BLUETOOTH eszköztől, a kommunikációs környezettől vagy a használat körülményeitől függően zavar vagy a hang akadozása léphet fel.
- Beépített rádiót vagy vevőt tartalmazó eszköz nem csatlakoztatható a hangszóróhoz BLUETOOTH útján, mert zavarhatja a rádióadást.
- Helyezze a hangszórót távolabbra a TV-készüléktől, rádiótól, vevőtől stb. mert zavarhatja az adást.

5-027-164-51(3) Copyright 2021 Sony Corporation



Vezeték nélküli hangszóró  
SRS-XG500

## Licencnyilatkozat

---

### A licenccel kapcsolatos megjegyzések

A termékhez szoftver tartozik, amelyet a Sony az adott szoftver szerzői jogainak tulajdonosaival kötött licencszerződés keretében használ. A szoftver szerzői jogainak tulajdonosa követelményeinek értelmében kötelességünk vásárlóinkkal ismertetni a szerződés tartalmát.

Nyissa meg az alábbi URL-címet, és olvassa el a licenc tartalmát.

<https://rd1.sony.net/help/speaker/sl/21x/>

### A GNU GPL/LGPL hatálya alá eső szoftverekkel kapcsolatos megjegyzések

A termékhez olyan szoftver tartozik, amelyre GNU General Public License (a továbbiakban „GPL”) vagy GNU Lesser General Public License (a továbbiakban „LGPL”) licenc vonatkozik. Ezek meghatározzák, hogy a vásárlónak jogában áll megvásárolni, módosítani és újraértékesíteni az említett szoftver forráskódját a mellékelt GPL vagy LGPL értelmében. A fentiekben felsorolt szoftver forráskód a weben érhető el.

Letöltéséhez nyissa meg az alábbi URL-címet, majd válassza ki az „SRS-XG500” modellnevet.

URL: <http://oss.sony.net/Products/Linux>

Megjegyezzük, hogy a Sony nem válaszolhat a forráskód tartalmára vonatkozó kérdésekre, és nem tudja azokat megválaszolni.

### Jogi nyilatkozat a harmadik felek által biztosított szolgáltatásokkal kapcsolatban

A harmadik felek által biztosított szolgáltatásokat előzetes értesítés nélkül megváltoztathatják, felfüggeszthetik vagy megszüntethetik. A Sony ilyen esetekben nem vállal felelősséget.

Vezeték nélküli hangszóró  
SRS-XG500

## Védjegyek

---

- Az Android, Google Play és a többi idevágó jegy és embléma a Google LLC védjegye.
- Az LDAC™ és LDAC embléma a Sony Corporation védjegye.
- Az MPEG Layer-3 hangkódolási technológiát és szabadalmakat a Fraunhofer IIS és a Thomson engedélyezte.
- A Windows Media a Microsoft Corporation védjegye vagy bejegyzett védjegye az Egyesült Államokban és/vagy más országokban.
- Ezt a terméket a Microsoft Corporation szellemi tulajdonára vonatkozó bizonyos törvények védik. Az ilyen technológiák használata vagy terjesztése a terméken kívül a Microsoft vagy a feljogosított Microsoft leányvállalat engedélye nélkül tilos.
- A BLUETOOTH® márkanev és emblémák a Bluetooth SIG, Inc. bejegyzett védjegyei, és a Sony Corporation e márkaneveket és védjegyeket licenc keretein belül használja.
- Az Apple, az Apple logó, az iPhone, az iPod touch, a Mac, a macOS és a Siri az Apple Inc. Egyesült Államokban és más országokban bejegyzett védjegyei.  
Az App Store az Apple Inc. szolgáltatási védjegye.
- A Made for Apple jelvény használata azt jelenti, hogy az adott tartozék speciálisan úgy lett kialakítva, hogy a jelvényen megjelölt Apple termékekhez csatlakozzon, és a fejlesztő tanúsítja, hogy a tartozék megfelel az Apple teljesítményszabványainak. Az Apple nem vállal felelősséget a készülék működéséért, illetve biztonsági és törvényes szabványoknak való megfeleléséért.  
Felhívjuk a figyelmet arra, hogy a tartozék Apple termékkel történő használata hatással lehet a vezeték nélküli teljesítményre.
- A Microsoft és a Windows a Microsoft Corporation bejegyzett védjegye vagy védjegye az Amerikai Egyesült Államokban és/vagy más országokban.
- Más védjegyek és kereskedelmi elnevezések az illető tulajdonosaik birtokában vannak. A dokumentumban nem tüntettük fel a ™ és a ® jeleket.

Vezeték nélküli hangszóró  
SRS-XG500

## Mit tehetek egy probléma megoldása érdekében?

---

Ha a hangszóró nem működik megfelelően, a probléma megoldásához próbálkozzon a következő lépésekkel.

- Keresse meg a probléma tüneteit a jelen Súgóútmutató oldalain, és próbálja ki a felsorolt javító intézkedéseket.
- Töltse fel a hangszórót.  
Bizonyos problémákat megoldhat a beépített akkumulátor feltöltésével.
- Indítsa újra a hangszórót.
- Inicializálja a hangszórót.  
Ez a művelet gyári alapértékre állítja vissza a beállításokat, például a hangerőt stb., és törli a párosítási információkat.
- Keresse ki a problémával kapcsolatos információkat az ügyfélszolgálat webhelyén.
- A hangszóróra vonatkozó támogatási információkért keresse fel a támogatás alábbi weboldalait:
  - Amerikai vásárlók:  
<https://www.sony.com/am/support>
  - Európai vásárlók:  
<https://www.sony.eu/support>
  - Kínai vásárlók:  
<https://service.sony.com.cn>
  - Más országokban/térségekben élő vásárlók:  
<https://www.sony-asia.com/support>

Ha a fenti műveletek nem segítenek, vegye fel a kapcsolatot a legközelebbi Sony forgalmazóval.

---

### Kapcsolódó témák

- [A hangszóró újraindítása](#)
- [A hangszóró inicializálása](#)

Vezeték nélküli hangszóró

SRS-XG500

## A hangszóró nem tölthető fel

---

- Ellenőrizze, hogy a hálózati tápegység biztonságosan csatlakozik a hangszóróhoz. Ellenőrizze, hogy a hálózati tápegység és a tápkábel biztonságosan csatlakozik egy fali csatlakozóaljzathoz.
- 

### Kapcsolódó témák

- [A hangszóró feltöltése](#)
- [A jelzőfényekről](#)

Vezeték nélküli hangszóró

SRS-XG500

## A hangszóró nem kapcsolható be, vagy a hangszóró váratlanul kikapcsol

---

- Lehet, hogy az újratölthető beépített akkumulátor lemerült, vagy gyenge. Csatlakoztassa a hangszórót egy fali aljzathoz a mellékelt hálózati tápegység és akkumulátortöltő tápkábel segítségével.
  - Lehet, hogy az Auto Standby funkció be van kapcsolva. Bizonyos körülmények között, például ha a hangbemenet hangereje gyenge, a berendezés 15 perc elteltével automatikusan kikapcsolódik. A használathoz növelje a csatlakoztatott készülék hangerejét, vagy kapcsolja ki az Auto Standby funkciót.
- 

### Kapcsolódó témák

- [A hangszóró feltöltése](#)
- [Auto Standby funkció](#)

Vezeték nélküli hangszóró  
SRS-XG500

## Nincs hang/Csak egy hangszóróból jön hang/Alacsony hangerőszint/Torz hang/A hangszóróból bűgás vagy zaj hallható

- Ellenőrizze, hogy a hangszóró és a csatlakoztatott eszköz is be van kapcsolva.
- Növelje a hangszóró és a csatlakoztatott eszköz hangerejét.
- Ellenőrizze, hogy a csatlakoztatott eszköz lejátszik valamilyen hangot.
- Győződjön meg arról, hogy a hangkábel és az USB eszköz ki van húzva az AUDIO IN csatlakozóból és a PLAY/CHARGE portból (USB1) a BLUETOOTH módban történő lejátszás során.
- Győződjön meg arról, hogy a hangkábel biztonságosan be van dugva az AUDIO IN aljzatba az AUDIO IN üzemmódban történő lejátszás során.
- Ha a hangszóróhoz számítógépet csatlakoztat, ügyeljen arra, hogy a számítógép hangkimeneteként BLUETOOTH eszköz van beállítva.
- Ellenőrizze, hogy a hangszóró BLUETOOTH kapcsolatot létesített a BLUETOOTH eszközzel.
- Párosítsa újra a hangszórót és a BLUETOOTH eszközt.
- Ha az AUDIO IN csatlakozóhoz csatlakoztatott eszköz monó, lehet, hogy csak a bal hangszóró ad hangot (bal csatorna).
- Ha a csatlakoztatott eszköz hangszínszabályozó funkcióval van ellátva, kapcsolja ki a funkciót.
- A hangszórót tartsa távol mikrohullámú sütőktől, Wi-Fi® hálózattól stb.
- Helyezze közelebb a BLUETOOTH eszközt a hangszóróhoz. Ha a hangszóró és a BLUETOOTH eszköz között valami akadály van, távolítsa el az útból.
- Ha a CHARGE jelzőfény lassan villog, kapcsolja ki a hangszórót, és töltsse fel kellően a beépített akkumulátort.
- Beépített rádiót vagy vevőt tartalmazó eszköz nem csatlakoztatható a hangszóróhoz BLUETOOTH útján, mert zavarhatja a rádióadást.
- Helyezze a hangszórót távolabbra a TV-készüléktől, rádiótól, vevőtől stb. mert zavarhatja az adást.
- Ha a Sztereó pár funkció vagy a Bulicsatlakozás funkció használata során más BLUETOOTH eszköz, például BLUETOOTH egér vagy BLUETOOTH billentyűzet csatlakozik a BLUETOOTH eszközhöz, bontsa a közöttük lévő kapcsolatot.
- Lehet, hogy egyes BLUETOOTH eszközök megváltoztatták a vezeték nélküli lejátszás minőségét. Ha eszköze kompatibilis ezzel a funkcióval, válassza hangminőségként a „Prioritás a hang kapcsolata (SBC)” lehetőséget. Részleteket az eszközhöz mellékelte kezelési útmutatóban talál.
- Válassza a „Prioritás a hang kapcsolata (SBC)” lehetőséget a hangszóró vezeték nélküli lejátszásának minőségékként.
- Telepítse a „Sony | Music Center” alkalmazás legújabb verzióját a csatlakoztatott eszközre. Ha nem tudja használni a „Sony | Music Center” legújabb verzióját, vagy nem tudja csatlakoztatni a hangszórót és a BLUETOOTH eszközt

BLUETOOTH kapcsolat útján, távolítsa el a „Sony | Music Center” alkalmazást, és telepítse újra.

---

#### Kapcsolódó témák

- [Párosítás és kapcsolat BLUETOOTH® eszközökkel](#)
- [Egy eszközön lévő zene hallgatása BLUETOOTH csatlakozás útján](#)
- [A BLUETOOTH hang-adatfolyam lejátszási minőségének kiválasztása \(kodek\)](#)
- [A jelzőfényekről](#)

5-027-164-51(3) Copyright 2021 Sony Corporation

Vezeték nélküli hangszóró

SRS-XG500

## A hang a használat során gyengül

---

- Amikor a hangszórót az újratölthető beépített akkumulátor táplálja, a hang gyengülhet, ha az újratölthető beépített akkumulátor lemerülőben van, és a CHARGE jelzőfény lassan villog. Ez azonban nem utal hibás működésre.
- Ha a hang a használat során gyengül, kövesse az alábbi eljárást.
  1. Kapcsolja ki a hangszórót.
  2. Töltse fel eléggé a beépített akkumulátort.



Vezeték nélküli hangszóró  
SRS-XG500

## Az USB eszköz nem észlelhető; a hangforrás lejátszása sikertelen; a hangszóró nem ad ki hangot; a lejátszás nem az első zeneszámmal kezdődik

- Kapcsolja ki a hangszórót, csatlakoztassa le majd vissza az USB eszközt, majd kapcsolja be újra a hangszórót.
- A csatlakoztatott USB eszköz nem kompatibilis a hangszóróval. Nézze meg a kompatibilis eszközökről szóló információkat.
- Ellenőrizze az USB eszközön lévő fájlok formátumát. A hangszóró nem támogat olyan USB eszközöket, amelyek nem FAT16 vagy FAT32 fájlrendszerben voltak formázva.\*
  - \* Noha a hangszóró támogatja a FAT16 és a FAT32 fájlrendszereket, lehet, hogy egyes USB eszközök nem támogatják ezeket a FAT fájlrendszereket. A részleteket keresse az USB eszközhöz mellékelt kezelési útmutatóban, vagy forduljon a gyártójához.
- A normál lejátszási mód visszaállításához használja a „Sony | Music Center” alkalmazást.
- Ha a csatlakoztatott USB eszköz tárhelye particionált, a hangszóró csak az első partíción tárolt hangfájlokat tudja lejátszani.
- A hangszóró nem képes titkosított vagy jelszóval védett fájlok lejátszására.
- A hangszóró nem képes a DRM (Digital Rights Management) technológiával védett fájlok lejátszására.
- Ha a csatlakoztatott USB eszköz nem működik megfelelően, olvassa el az USB eszközhöz mellékelt kezelési útmutatót.

### Kapcsolódó témák

- [Csatlakoztatás USB eszközhöz](#)
- [Zenehallgatás USB eszközön](#)

Vezeték nélküli hangszóró

SRS-XG500

## A hangszóró által kiadott hang zajokat tartalmaz, kihagy vagy torzított

---

- A csatlakoztatott USB eszköz nem kompatibilis a hangszóróval. Nézze meg a kompatibilis eszközökről szóló információkat.
  - Kapcsolja ki a hangszórót, csatlakoztassa le majd vissza az USB eszközt, majd kapcsolja be újra a hangszórót.
  - Győződjön meg arról, hogy maga a hangfájl nem tartalmaz zajokat és nem torz. Ha a hangfájl kódolt, zaj keletkezhet. Ilyen esetben törölje a hangfájlt, és kódolja újra a eredeti hangfájlt. Ha a hangszóró által kiadott hangban a lejátszás ugyanazon pontján jelentkeznek zajok vagy torzítások, ez arra utal, hogy magával a fájlal van probléma.
  - A hangfájl létrehozásához vagy kódolásához használt bitsűrűség túl alacsony. Növelje a bitsűrűséget, és kódolja újra az eredeti hangfájlt az USB eszközön.
- 

### Kapcsolódó témák

- [Csatlakoztatás USB eszközhöz](#)

Vezeték nélküli hangszóró

SRS-XG500

## A lejátszás indítása túl sokáig tart

---

Az alábbi esetekben némi időt vehet igénybe, amíg a hangszóró betölti a hangadatokat.

- Az USB eszköz túl sok mappát vagy fájlt tartalmaz.
- Az USB eszköz szerkezete túl bonyolult.
- Az USB eszköz memóriakapacitása túl nagy a hangszórónak.
- Az USB eszköz memóriája töredezett.

Vezeték nélküli hangszóró  
SRS-XG500

## A hangszóró nem párosítható egy BLUETOOTH eszközzel

---

- Helyezze a hangszórót és a BLUETOOTH eszközt egymástól 1 m távolságon belülre.
- Az Apple iOS eszközök esetében a hangszóró kompatibilis az iOS 10.0 és újabb verzióival. A BLUETOOTH kapcsolat iOS 9.x vagy korábbi rendszerű eszközökkel nem lehetséges.
- A Sztereó pár funkció vagy a Bulicsatlakozás funkció használatához párosítsa azzal a hangszóróval, amely  (BLUETOOTH) jelzőfénye kék fénnel villog.
- Ha a  (BLUETOOTH) jelzőfénye nem villog párosan kék fénnel, nyomja meg a  (BLUETOOTH) gombot. Felhangzik a hangos útmutató (BLUETOOTH pairing (BLUETOOTH párosítás)) és a  (BLUETOOTH) jelzőfénye párosan villogni kezd (párosítási mód).
- A hangszóró inicializálása után lehet, hogy az iPhone/iPod touch készülék nem fog tudni csatlakozni a hangszóróhoz. Ez esetben törölje a párosítási információkat az iPhone/iPod touch eszközön, és párosítson újra.
- Győződjön meg arról, hogy a BLUETOOTH eszköz be van kapcsolva, és a BLUETOOTH funkció aktív az eszközön.
- Ha a BLUETOOTH eszközön nincs megjelenítve a hangszóró, kapcsolja ki az eszközt, majd kapcsolja be újra. Ez javíthat a helyzeten.

---

### Kapcsolódó témák

- [Párosítás és kapcsolat BLUETOOTH® eszközökkel](#)
- [A jelzőfényekről](#)
- [A hangszóró inicializálása](#)

Vezeték nélküli hangszóró

SRS-XG500

## A BLUETOOTH eszköz nem csatlakoztatható a Sztereó pár funkciót használó hangszóróhoz

- 2 SRS-XG500 hangszóró csatlakoztatását követően végezze el a párosítási eljárást a BLUETOOTH eszköz és azon hangszóró között, amelyik  (BLUETOOTH) jelzőfénye kék fénnel villog.

### Kapcsolódó témák

- [Vezeték nélküli zenehallgatás 2 hangszóróval \(Sztereó pár funkció\)](#)

Vezeték nélküli hangszóró  
SRS-XG500

## Nem csatlakoztatható Bulicsatlakozás funkciót használó hangszóróhoz

- Ellenőrizze, hogy az eszköze kompatibilis-e a Bulicsatlakozás funkcióval. A vezeték nélküli Bulilánc funkcióval kompatibilis eszközök nem állnak rendelkezésre a csatlakozáshoz.
- A funkcióhoz való csatlakozáshoz frissítse az előtelepített szoftvert a legfrissebb verzióra minden egyes hangszórón. (A frissítési eljárásról további részleteket [Az előtelepített szoftver frissítése](#) című részben olvashat.)
- Frissítse a „Sony | Music Center” alkalmazást a legfrissebb verzióra a Bulicsatlakozás funkció beállítása előtt.
- Ügyeljen arra, hogy a funkcióhoz csatlakoztatni kívánt összes hangszóró legfeljebb 1 m távolságra legyen.
- Több hangszóró csatlakoztatását követően végezze el a párosítási eljárást egy BLUETOOTH eszköz és azon hangszóró között, amelyik  (BLUETOOTH) jelzőfénye kék fénnel villog.

### Kapcsolódó témák

- [A vezeték nélküli lejátszás használata több hangszóróval \(Bulicsatlakozás funkció\)](#)
- [Az előtelepített szoftver frissítése](#)

Vezeték nélküli hangszóró  
SRS-XG500

## Nem csatlakoztatható hangszóró a Bulicsatlakozás funkcióhoz

---

- A PARTY CONNECT gomb segítségével beállított csoportok esetében az új hangszóró hozzáadásához használja a PARTY CONNECT gombot.
  - A „Sony | Music Center” segítségével beállított csoportok esetében az új hangszóró hozzáadásához használja a „Sony | Music Center” alkalmazást.  
A „Sony | Music Center” alkalmazásról további tudnivalókat az alábbi URL-címen találhat:  
<https://www.sony.net/smcqa/>
- 

### Kapcsolódó témák

- [A vezeték nélküli lejátszás használata több hangszóróval \(Bulicsatlakozás funkció\)](#)

Vezeték nélküli hangszóró  
SRS-XG500

## A mikrofonból nem jön hang

- A MIC és GUITAR szint gombja forgatásával szabályozza a mikrofon hangerőszintjét.

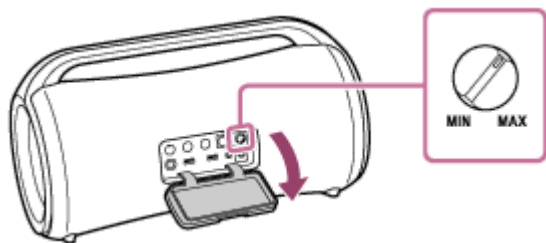

- Ellenőrizze, hogy a mikrofon be van kapcsolva.
- Ellenőrizze, hogy ne legyen semmilyen USB eszköz csatlakoztatva.



Vezeték nélküli hangszóró

SRS-XG500

## Akusztikus visszacsatolás lép fel

---

- Csökkentse a hangerőt.
- Vigye távolabbra a mikrofont és a gitárt a hangszórótól, vagy változtassa meg a mikrofon irányát.

Vezeték nélküli hangszóró  
SRS-XG500

## A hangszóró újraindítása

Az alábbi esetben a hangszóró újraindításához tartsa lenyomva a  (tápellátás) gombot megközelítőleg 8 másodpercig.

- A bekapcsolást követően nem működtetheti a hangszórót.
- A párosítási problémák hibaelhárítását követően nem működtetheti a hangszórót.  
stb.

A hangszóró az újraindítási folyamat során kikapcsol, majd a folyamat befejezése után újra bekapcsol.

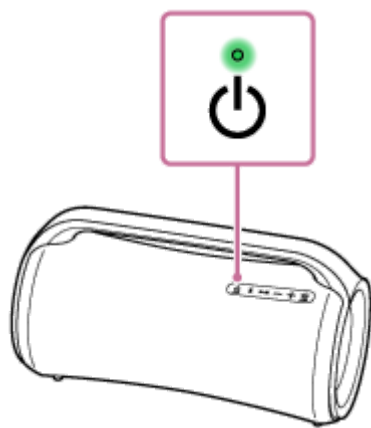

### Megjegyzés

- A hangszóró újraindítása nem törli a párosítási információkat.
- A hangszóró alaphelyzetbe állítása megváltoztathatja hangerő, a funkciók vagy a hang beállításait.

Vezeték nélküli hangszóró  
SRS-XG500

## A hangszóró inicializálása

Ha a hangszóró újraindítás után nem működik megfelelően, inicializálja, hogy visszaálljanak a gyári alapértelmezett beállítások.

Bekapcsolt hangszóróval tartsa egyidejűleg lenyomva a ►|| (lejátszás) gombot és a MEGA BASS gombot, amíg a hangszóró ki nem kapcsol (5 másodpercig vagy tovább).

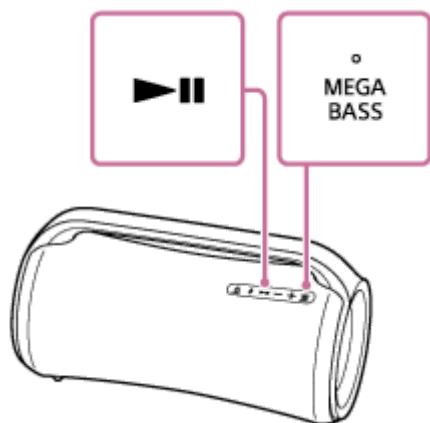

A hangszóró inicializálódik. A hangerő és hasonló beállítások gyári alapértékre állnak vissza, és a párosítási információk törlődnek.

### Megjegyzés

- A hangszóró kikapcsolt állapotban nem inicializálható.

### Kapcsolódó témák

- [Párosítás és kapcsolat BLUETOOTH® eszközökkel](#)
- [A hangszóró újraindítása](#)