

Pembesar Suara Tanpa Wayar
SRS-XG500

Berikut ialah penerangan tentang cara untuk menggunakan pembesar suara ini. Pilih topik dari tettingkap navigasi. Reka bentuk dan spesifikasi adalah tertakluk pada perubahan tanpa notis.

Bersedia untuk Mula[Bahagian dan kawalan](#)**Sumber kuasa/mengecas**[Mengecas pembesar suara](#)[Menghidupkan kuasa](#)[Mematikan kuasa](#)[Menggunakan fungsi tunggu sedia BLUETOOTH](#)[Mengecas peranti USB seperti telefon pintar atau iPhone](#)[Fungsi Auto Standby](#)**Fungsi pencahayaan**[Menghidupkan/mematikan lampu pembesar suara \(Fungsi pencahayaan\)](#)

Menyambung

Peranti USB

- └ [Menyambung dengan peranti USB](#)

Peranti BLUETOOTH

- └ [Memasang dan menyambung dengan peranti BLUETOOTH®](#)
- └ [Menyambung dengan komputer melalui sambungan BLUETOOTH \(Windows\)](#)
- └ [Menyambung dengan komputer melalui sambungan BLUETOOTH \(Mac\)](#)

Mendengar muzik

Peranti USB

- └ [Mendengar muzik pada peranti USB](#)

Peranti BLUETOOTH

- └ [Mendengar muzik dari peranti melalui sambungan BLUETOOTH](#)
- └ [Memilih kualiti main balik penstriman audio \(Codec\) BLUETOOTH](#)
- └ [Menamatkan sambungan BLUETOOTH \(Selepas digunakan\)](#)
- └ [Menukar peranti BLUETOOTH yang disambung pada masa yang sama \(Sambungan Berbilang Peranti\)](#)

[Mendengar muzik dari peranti audio mudah alih, dsb.](#)

[Tukar dan nikmati pelbagai kesan bunyi](#)

Fungsi Pasangan Stereo

- └ [Mendengar muzik secara wayarles dengan 2 pembesar suara \(fungsi Pasangan Stereo\)](#)

Fungsi Party Connect

- └ [Menikmati main balik secara wayarles menggunakan beberapa pembesar suara \(fungsi Party Connect\)](#)
- └ [Menamatkan fungsi Party Connect](#)

Ciri tambahan

- └ [Menggunakan mikrofon luar](#)
- └ [Menikmati bunyi daripada gitar](#)

Menggunakan “Sony | Music Center”

[Apa yang boleh anda lakukan dengan “Sony | Music Center”](#)

[Memasang “Sony | Music Center”](#)

Menggunakan “Fiestable”

[Apa yang boleh anda lakukan dengan "Fiestable"](#)

[Memasang "Fiestable"](#)

Maklumat

[Tentang penunjuk](#)

[Mengemas kini perisian prapasang](#)

Makluman tentang penggunaan

- [Langkah berjaga-jaga](#)

- [Makluman tentang pengecasan](#)

- [Makluman tentang ciri-ciri kalis air dan kalis habuk](#)

- [Cara penjagaan pembesar suara](#)

- [Tentang teknologi wayarles BLUETOOTH](#)

- [Notis lesen](#)

- [Tanda dagangan](#)

Penyelesaian Masalah

[Apakah yang boleh saya lakukan untuk menyelesaikan masalah?](#)

Bekalan kuasa

- [Tidak dapat mengecas pembesar suara](#)

- [Tidak dapat menghidupkan pembesar suara atau pembesar suara mati secara tiba-tiba](#)

Bunyi

- [Tiada bunyi/Bunyi daripada satu pembesar suara sahaja/Kelantangan suara rendah/Bunyi terganggu/Bunyi berdengung atau hingar dalam output pembesar suara](#)

- [Bunyi menjadi perlahan semasa digunakan](#)

Peranti USB

- [Peranti USB tidak dikesan; main balik dengan sumber audio gagal; tiada bunyi yang keluar daripada pembesar suara; main balik tidak dimulakan dengan trek pertama](#)

- [Bunyi daripada pembesar suara mengandungi hingar, melankau, atau terganggu](#)

- [Main balik mengambil masa yang lama untuk bermula](#)

Peranti BLUETOOTH

- [Tidak dapat memasangkan pembesar suara dengan peranti BLUETOOTH](#)

- [Tidak dapat menyambung peranti BLUETOOTH dengan pembesar suara dalam fungsi Pasangan Stereo](#)

[Tidak dapat menyambung dengan pembesar suara untuk fungsi Party Connect](#)

[Tidak dapat menambah pembesar suara untuk fungsi Party Connect](#)

Mikrofon

[Tiada bunyi mikrofon](#)

[Terdapat suap balik akustik](#)





Set semula

[Menghidupkan semula pembesar suara](#)

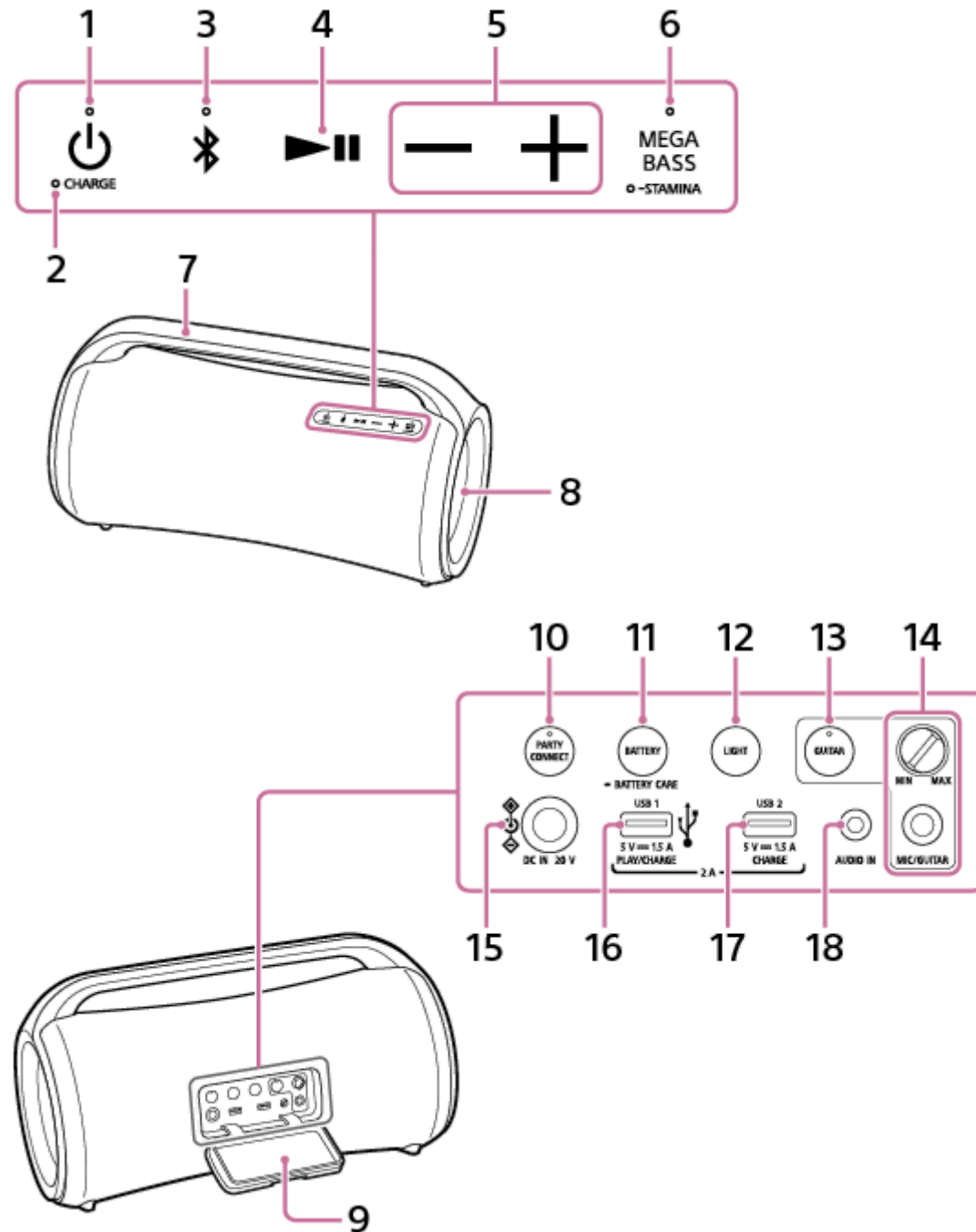
[Memulakan pembesar suara](#)

Bahagian dan kawalan



1. Butang  (kuasa) dengan penunjuk
2. Penunjuk CHARGE
3. Butang  (BLUETOOTH) dengan penunjuk
4. Butang  (main)
5. Butang-butang -/+ (kelantangan)
6. Butang MEGA BASS dengan penunjuk/butang  STAMINA dengan penunjuk

7. Pemegang
8. Lampu
9. Penutup
10. Butang PARTY CONNECT dengan penunjuk
11. Butang BATTERY/butang  BATTERY CARE
12. Butang LIGHT
13. Butang GUITAR dengan penunjuk
14. Tombol aras MIC dan GUITAR (MIN/MAX)
Jek MIC/GUITAR (Φ 6.3 mm)
15. Jek DC IN 20 V
16. Port PLAY/CHARGE (output kuasa DC sahaja) (USB1)^{*1}
17. Port CHARGE (output kuasa DC sahaja) (USB2)^{*2}
18. Jek AUDIO IN (Φ 3.5 mm)^{*3}

*1 Menyambungkan peranti USB akan menyahdayakan output audio dari peranti BLUETOOTH dan peranti yang bersambung dengan jek AUDIO IN.

*2 Port ini tidak serasi dengan main balik muzik.

*3 Memasang kabel audio akan menyahdayakan output audio daripada peranti BLUETOOTH.

Tajuk Berkaitan

- [Tentang penunjuk](#)

Pembesar Suara Tanpa Wayar
SRS-XG500

Mengecas pembesar suara

Pembesar suara boleh beroperasi menggunakan kuasa daripada outlet AC yang disambungkan oleh penyesuai AC dan kord kuasa AC (salur utama) yang dibekalkan atau daripada bateri ion litium terbina dalam yang boleh dicas semula. Apabila menggunakan pembesar suara untuk kali pertama, pastikan anda mengecas bateri terbina dalam selama lebih daripada 1 jam sebelum menghidupkan pembesar suara.

Dengan mengecas bateri terbina dalam lebih awal, anda boleh mengoperasikan pembesar suara dengan hanya menggunakan kuasa bateri.

Petua

- Mod “caj biasa” dan “Battery Care” tersedia sebagai pilihan untuk mengecas bateri terbina dalam pembesar suara. Mod Battery Care menghadkan kapasiti caj maksimum kepada kira-kira 90% dan menjadikan bateri dapat bertahan lebih lama. Masa main balik yang tersedia dalam mod ini adalah lebih pendek daripada yang dinyatakan. Semasa dibeli, pembesar suara berada dalam mod caj biasa secara lalai.
- Anda boleh mengaktifkan/mematikan mod Battery Care pembesar suara dengan “Sony | Music Center”.

1 Sambungkan pembesar suara kepada outlet AC untuk mengecasnya.

Sambungkan jek DC IN 20 V pada pembesar suara dan outlet AC menggunakan penyesuai AC dan kord kuasa AC (salur utama) yang dibekalkan.

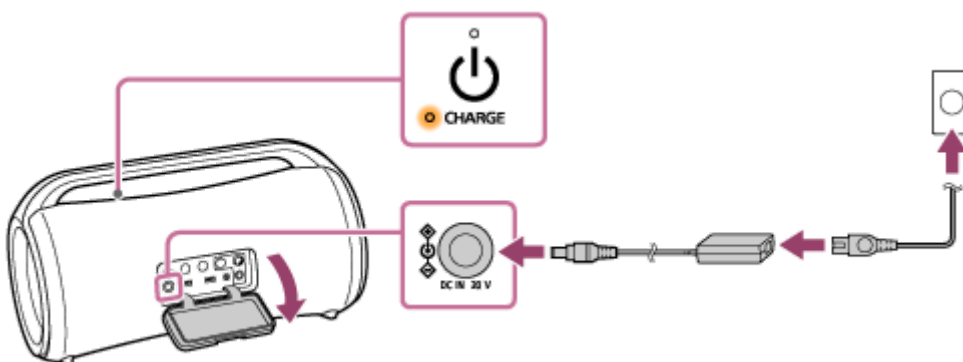

Pengecasan bateri bermula dan penunjuk CHARGE menyala dalam warna jingga. Pengecasan akan siap dalam masa lebih kurang 3 jam* dan penunjuk akan dimatikan.

* Masa yang diperlukan untuk mengecas bateri terbina dalam yang kosong sehingga kapasiti penuhnya semasa pembesar suara dimatikan.

Pastikan anda menutup penutup dengan kemas setelah anda mencabut penyesuai AC daripada pembesar suara selepas bateri selesai dicas.

Penutup memainkan peranan yang sangat penting dalam penyelenggaraan prestasi kalis air dan kalis habuk.

Memeriksa sekiranya pengecasan telah selesai

Jika bateri terbina dalam telah dicas sepenuhnya apabila anda menyambungkan pembesar suara kepada outlet AC, penunjuk CHARGE akan menyala dalam warna jingga dan kemudiannya mati selepas kira-kira 1 minit.

Memeriksa aras bateri terbina dalam bagi bateri terbina dalam yang boleh dicas semula

- Selepas menekan butang BATTERY di belakang penutup di bahagian belakang pembesar suara, apabila pembesar suara dihidupkan, panduan suara yang disenaraikan di bawah akan dapat didengar daripada pembesar suara,

bergantung pada kuasa bateri terbina dalam yang masih berbaki.

91% - 100%: "Battery Fully Charged" (Bateri Telah Dicas Sepenuhnya)

81% - 90%: "Battery about 90%" (Bateri Lebih Kurang 90%)

81% - 90% (mod Battery Care): "Battery Care Mode, Fully Charged, Battery about 90%" (Mod Battery Care, Telah Dicas Sepenuhnya, Bateri Lebih Kurang 90%)

71% - 80%: "Battery about 80%" (Bateri Lebih Kurang 80%)

61% - 70%: "Battery about 70%" (Bateri Lebih Kurang 70%)

51% - 60%: "Battery about 60%" (Bateri Lebih Kurang 60%)

41% - 50%: "Battery about 50%" (Bateri Lebih Kurang 50%)

31% - 40%: "Battery about 40%" (Bateri Lebih Kurang 40%)

21% - 30%: "Battery about 30%" (Bateri Lebih Kurang 30%)

11% - 20%: "Battery about 20%" (Bateri Lebih Kurang 20%)

1% - 10%: "Please Charge" (Sila Caj)

Petua

- Dengan menggunakan "Sony | Music Center", anda boleh mengaktifkan/menyahaktifkan panduan suara yang berkaitan dengan baki kuasa bateri yang anda dengar apabila anda menghidupkan pembesar suara.

Hayat bateri terbina dalam (ketika pembesar suara tidak berada dalam mod Battery Care dan sambungan BLUETOOTH diwujudkan)

- Lebih kurang 30 jam
Aras kelantangan pembesar suara ditetapkan kepada 19.
Kesan bunyi ditetapkan kepada MEGA BASS. (tetapan lalai kilang)
Fungsi pencahayaan dimatikan.
- Lebih kurang 25 jam
Aras kelantangan pembesar suara ditetapkan kepada 19.
Kesan bunyi ditetapkan kepada MEGA BASS. (tetapan lalai kilang)
Fungsi pencahayaan dihidupkan. (tetapan lalai kilang)
- Lebih kurang 5 jam
Aras kelantangan pembesar suara ditetapkan kepada maksimum (50).
Kesan bunyi ditetapkan kepada MEGA BASS. (tetapan lalai kilang)
Fungsi pencahayaan dimatikan.
- Lebih kurang 4 jam
Aras kelantangan pembesar suara ditetapkan kepada maksimum (50).
Kesan bunyi ditetapkan kepada MEGA BASS. (tetapan lalai kilang)
Fungsi pencahayaan dihidupkan. (tetapan lalai kilang)

Hayat bateri terbina dalam (selepas bateri terbina dalam dicas selama 10 minit)

10 minit pengecasan memberikan kira-kira 3 jam main balik muzik. (Dengan syarat bahawa aras kelantangan pembesar suara ditetapkan kepada 19, kesan bunyi ditetapkan kepada MEGA BASS, dan fungsi pencahayaan dimatikan.)

Hayat bateri terbina dalam di atas diukur menggunakan sumber muzik kami yang khusus.

Tempoh prestasi sebenar mungkin berbeza daripada tempoh yang dinyatakan kerana ia dipengaruhi oleh kelantangan, lagu yang dimainkan, suhu sekeliling, dan keadaan penggunaan.

Apabila kuasa bateri terbina dalam semakin berkurang

Apabila panduan suara berkata "Please charge" (Sila caj) dan penunjuk CHARGE berkelip perlahan-lahan, kuasa bateri terbina semakin berkurang dan ia perlu dicas. Dalam keadaan ini, pembesar suara tidak dapat membekalkan kuasa kepada peranti lain.

Nota

- Output kuasa maksimum akan menjadi lebih rendah apabila kuasa bateri terbina semakin berkurang.

- Dalam persekitaran yang terlalu panas atau sejuk, pengecasan akan berhenti atas sebab-sebab keselamatan. Pengecasan pembesar suara juga akan berhenti sekiranya pengecasan mengambil masa yang lama. Untuk menyelesaikan isu ini, cabut penyesuai AC, dan kemudian sambungkannya semula pada suhu operasi di antara 5 °C dan 35 °C.
- Jangan mengecas bateri terbina dalam pembesar suara di tempat di mana air mungkin terpercik pada pembesar suara. Penyesuai AC dan kord kuasa AC (salur utama) yang dibekalkan serta jek dan port (DC IN/USB/AUDIO IN/MIC/GUITAR) di belakang penutup bukanlah bersifat kalis air mahupun kalis habuk.
- Walaupun anda tidak bermaksud menggunakan pembesar suara untuk jangka masa yang lama, cas bateri dengan kapasiti penuh setiap 6 bulan untuk mengekalkan prestasinya.



Tajuk Berkaitan

- [Menghidupkan kuasa](#)
- [Makluman tentang pengecasan](#)
- [Apa yang boleh anda lakukan dengan "Sony | Music Center"](#)

Pembesar Suara Tanpa Wayar
SRS-XG500

Menghidupkan kuasa

1 Tekan butang (kuasa).

Penunjuk  (kuasa) menyala dalam warna hijau dan penunjuk  (BLUETOOTH) berkelip perlahan-lahan dalam warna biru.

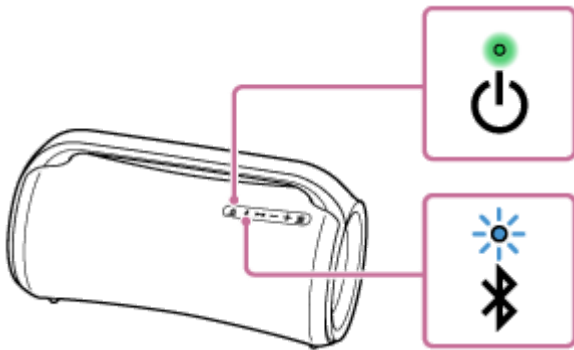

Apabila pembesar suara tidak mempunyai maklumat perpasangan, contohnya apabila anda menggunakan fungsi BLUETOOTH untuk kali pertama selepas pembelian, penunjuk  (BLUETOOTH) akan sentiasa berkelip dua kali dalam warna biru.





Tajuk Berkaitan

- [Mematikan kuasa](#)
- [Mengecas pembesar suara](#)
- [Menghidupkan/mematikan lampu pembesar suara \(Fungsi pencahayaan\)](#)

Pembesar Suara Tanpa Wayar
SRS-XG500

Mematikan kuasa

1 Tekan butang (kuasa).

Penunjuk  (kuasa) dan penunjuk  (BLUETOOTH) dimatikan.

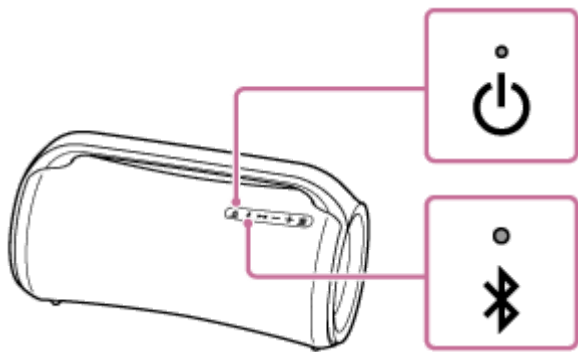

Tajuk Berkaitan

- [Fungsi Auto Standby](#)
- [Menggunakan fungsi tunggu sedia BLUETOOTH](#)

Pembesar Suara Tanpa Wayar
SRS-XG500

Menggunakan fungsi tunggu sedia BLUETOOTH

Apabila fungsi tunggu sedia BLUETOOTH dihidupkan, pembesar suara dihidupkan secara automatik dengan mengoperasikan peranti BLUETOOTH, dan memulakan sambungan BLUETOOTH.

Sebelum menggunakan pembesar suara, sila ambil perhatian mengenai perkara berikut:

- Fungsi tunggu sedia BLUETOOTH dihidupkan hanya apabila pembesar suara disambungkan kepada outlet AC menggunakan penyesuai AC dan kord kuasa AC (salur utama) yang dibekalkan. Semasa pembesar suara beroperasi hanya dengan menggunakan kuasa daripada bateri terbina dalam yang boleh dicas semula, fungsi tunggu sedia BLUETOOTH dimatikan.

1 Hidupkan pembesar suara.

Penunjuk  (kuasa) menyala dalam warna hijau.

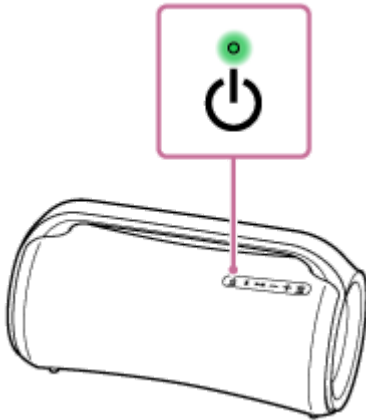

2 Ketik [Music Center] pada telefon pintar anda, dan lain-lain untuk memulakan aplikasi.



Music Center

3 Ketik [SRS-XG500].



4 Ketik [Settings].



5 Ketik [Power Option].

6 Ketik [Bluetooth Standby].

7 Ketik [ON] untuk menghidupkan mod tunggu sedia BLUETOOTH.

Untuk mematikan fungsi tunggu sedia BLUETOOTH

Lakukan langkah 2 hingga 6 sekali lagi untuk mematikan fungsi tunggu sedia BLUETOOTH.

Petua

- Apabila fungsi tunggu sedia BLUETOOTH diaktifkan, penunjuk  (kuasa) menyala dalam warna jingga semasa pembesaran suara dimatikan.

Tajuk Berkaitan

- [Mengecas pembesaran suara](#)
- [Menghidupkan kuasa](#)
- [Tentang penunjuk](#)

Pembesar Suara Tanpa Wayar
SRS-XG500

Mengecas peranti USB seperti telefon pintar atau iPhone

Anda boleh mengecas peranti USB, seperti telefon pintar atau iPhone, dengan menyambungkannya kepada pembesar suara melalui USB. Walaupun pembesar suara tidak disambungkan kepada outlet AC, bateri terbina dalamnya boleh membekalkan kuasa kepada peranti USB.

- 1 **Sambungkan peranti USB, seperti telefon pintar atau iPhone, kepada port PLAY/CHARGE (USB1) atau port CHARGE (USB2) menggunakan kabel USB (tersedia secara komersial).**

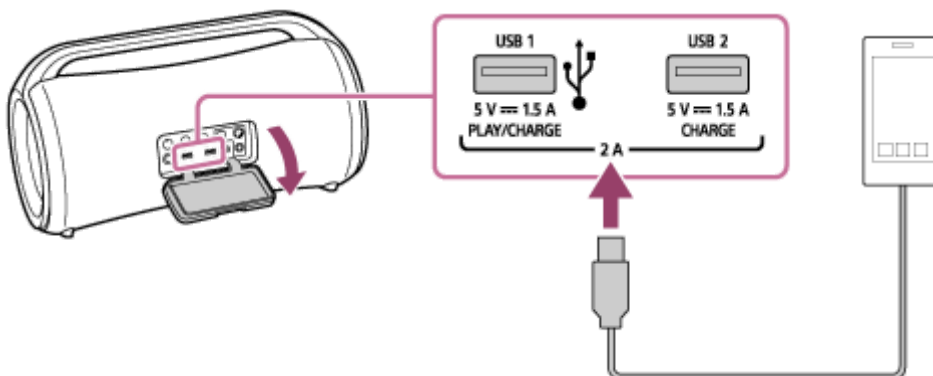

- 2 **Hidupkan pembesar suara.**

Penunjuk  (kuasa) menyala dalam warna hijau dan pembesar suara mula membekalkan kuasa kepada peranti USB yang disambung untuk mengecas bateri.

Tentang arus suapan

Arus suapan diselaraskan kepada salah satu daripada 3 arus (1.5 A/1 A/0.5 A) mengikut bilangan peranti USB yang disambungkan dan kelantangan bunyi pembesar suara.

Walaupun peranti USB disambungkan secara serentak kepada port USB1 dan USB2, namun, jumlah keseluruhan arus suapan untuk port 2 dihadkan kepada maksimum 2 A.

Nota

- Semasa pembesar suara membekalkan kuasa kepada peranti lain, fungsi Auto Standby dimatikan.
- Semasa pembesar suara berfungsi hanya dengan menggunakan kuasa daripada bateri terbina dalam yang boleh dicas semula, bekalan kuasa ke peranti USB yang disambung akan berhenti sekiranya pembesar suara dimatikan.
- Jangan mengecas bateri terbina dalam pembesar suara di tempat di mana air mungkin terpercik pada pembesar suara. Penyesuai AC dan kord kuasa AC (salur utama) yang dibekalkan serta jek dan port (DC IN/USB/AUDIO IN/MIC/GUITAR) di belakang penutup bukanlah bersifat kalis air mahupun kalis habuk.
- Pastikan anda menutup penutup dengan kemas setelah anda mencabut kabel USB daripada pembesar suara selepas selesai mengecas bateri. Penutup memainkan peranan yang sangat penting dalam penyelenggaraan prestasi kalis air dan kalis habuk.

Tajuk Berkaitan

- [Mengecas pembesar suara](#)

- Menghidupkan kuasa
- Fungsi Auto Standby

5-027-165-41(3) Copyright 2021 Sony Corporation

Pembesar Suara Tanpa Wayar
SRS-XG500

Fungsi Auto Standby

Jika pembesar suara memenuhi syarat berikut selama kira-kira 15 minit, ia akan dimatikan secara automatik. Semasa pembelian, fungsi Auto Standby ditetapkan kepada hidup.

Apabila pembesar suara berada dalam mod BLUETOOTH

- Tiada operasi pada pembesar suara.
- Peranti BLUETOOTH yang disambungkan tidak memainkan muzik (audio), dan juga tidak berfungsi.

Apabila pembesar suara berada dalam mod AUDIO IN

- Tiada operasi pada pembesar suara.
- Muzik (bunyi) tidak dimainkan pada peranti audio yang disambungkan kepada jek AUDIO IN atau muzik (bunyi) peranti audio yang disambungkan kepada jek AUDIO IN adalah terlalu perlahan.

Apabila pembesar suara berada dalam mod USB

- Tiada operasi pada pembesar suara.
- Muzik (bunyi) tidak dimainkan pada peranti USB yang disambungkan kepada port PLAY/CHARGE (USB1) atau muzik (bunyi) peranti USB yang disambungkan kepada port PLAY/CHARGE (USB1) adalah terlalu perlahan.

Petua

- Anda boleh menghidupkan atau mematikan fungsi Auto Standby dengan menggunakan "Sony | Music Center".

Nota

- Semasa mikrofon atau gitar disambungkan kepada pembesar suara, fungsi Auto Standby dimatikan.
- Semasa pembesar suara membekalkan kuasa kepada peranti lain, fungsi Auto Standby dimatikan.

Tajuk Berkaitan

- [Apa yang boleh anda lakukan dengan "Sony | Music Center"](#)

Pembesar Suara Tanpa Wayar
SRS-XG500

Menghidupkan/mematikan lampu pembesar suara (Fungsi pencahayaan)

Pembesar suara menyala bersama dengan muzik untuk memeriahkan suasana. Apabila anda membeli pembesar suara, fungsi pencahayaan ditetapkan kepada hidup.

1 Hidupkan pembesar suara.

Penunjuk  (kuasa) menyala dalam warna hijau.
Pembesar suara menyala.

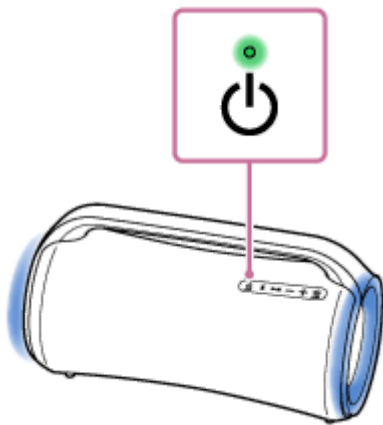

Untuk mematikan (lampu dipadamkan)/menghidupkan (lampu dinyalakan) fungsi pencahayaan

Tekan butang LIGHT di belakang penutup yang berada di bahagian belakang pembesar suara untuk mematikan/menghidupkan fungsi pencahayaan.

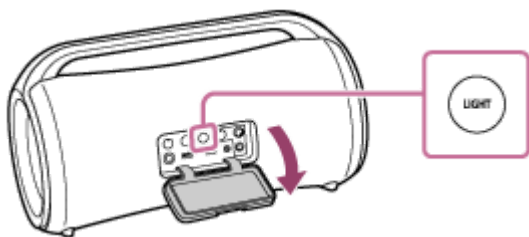

Petua

- Dengan menggunakan fungsi "Illumination" di "Sony | Music Center", anda boleh menghidupkan/mematikan fungsi pencahayaan atau memilih pelbagai mod pencahayaan.

Nota

- Apabila lampu pembesar suara kelihatan terang atau silau, hidupkan lampu bilik atau matikan fungsi pencahayaan.
- Pastikan anda menutup penutup dengan sepenuhnya selepas menggunakan butang LIGHT. Penutup memainkan peranan yang sangat penting dalam penyelenggaraan prestasi kalis air dan kalis habuk.

- Apa yang boleh anda lakukan dengan “Sony | Music Center”

5-027-165-41(3) Copyright 2021 Sony Corporation

Pembesar Suara Tanpa Wayar
SRS-XG500

Menyambung dengan peranti USB

Peranti USB yang serasi

- Peranti USB sepadan dengan Kelas Storan Massa USB
- Peranti USB yang diformat dengan sistem fail FAT (kecuali exFAT)

Sesetengah peranti USB mungkin tidak dapat berfungsi dengan pembesar suara walaupun peranti memenuhi syarat di atas.

Menggunakan peranti iPhone/iPod touch melalui sambungan USB adalah tidak disokong.

Nota

- Apabila sambungan kabel USB diperlukan, gunakan kabel USB yang dibekalkan bersama peranti USB. Lihat arahan pengendalian yang dibekalkan bersama peranti USB untuk maklumat berkaitan dengan kaedah pengendalian.
- Jangan menyambungkan pembesar suara dengan peranti USB melalui hab USB.
- Apabila peranti USB disambungkan, pembesar suara akan membaca semua fail pada peranti USB. Jika terdapat banyak folder atau fail pada peranti USB, masa yang lama mungkin diperlukan untuk membaca seluruh peranti USB.
- Bagi sesetengah peranti USB, ini mungkin akan mengambil sedikit masa sebelum pembesar suara dapat melaksanakan sesebuah operasi.
- Keserasian dengan semua perisian pengekodan/penulisan tidak dapat dijamin. Jika fail audio pada peranti USB pada asalnya dikodkan dengan perisian yang tidak serasi, fail tersebut mungkin menghasilkan hingar atau audio yang terganggu, atau mungkin tidak dapat dimainkan sama sekali.
- Pembesar suara ini tidak semestinya menyokong semua fungsi yang disediakan dalam peranti USB yang disambungkan.

1 Sambungkan peranti USB ke port PLAY/CHARGE (USB1).

Tajuk Berkaitan

- [Mendengar muzik pada peranti USB](#)

Pembesar Suara Tanpa Wayar
SRS-XG500

Memasang dan menyambung dengan peranti BLUETOOTH®

Berpasangan adalah proses yang diperlukan untuk mendaftarkan maklumat pada peranti BLUETOOTH yang akan disambungkan secara wayarles.

Untuk memasang dengan dua atau lebih peranti BLUETOOTH, lakukan tatacara berpasangan yang berikut bagi setiap peranti.

Sebelum mengoperasikan pembesar suara, sila pastikan anda melakukan yang berikut:

- Letakkan peranti BLUETOOTH dalam jarak 1 m daripada pembesar suara.
- Sambungkan pembesar suara kepada outlet AC menggunakan penyesuai AC dan kord kuasa AC (salur utama) yang dibekalkan. Atau cas bateri terbina dalam yang boleh dicas semula dengan secukupnya.
- Untuk mengelakkan pembesar suara mengeluarkan sebarang bunyi yang kuat secara tiba-tiba, turunkan kelantangan kedua-dua peranti BLUETOOTH dan pembesar suara atau hentikan main balik muzik. Bergantung pada peranti BLUETOOTH, kelantangan peranti boleh disegerakkan dengan pembesar suara.
- Sediakan arahan pengendalian yang dibekalkan bersama peranti BLUETOOTH untuk rujukan.

1 Hidupkan pembesar suara.

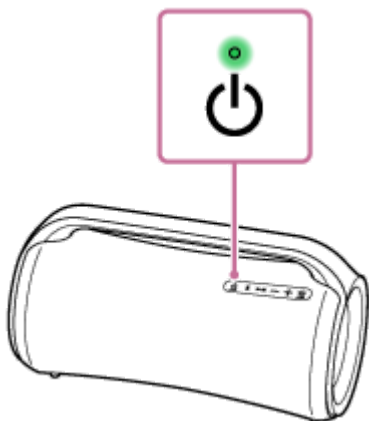

2 Periksa status penunjuk (BLUETOOTH).

Apabila penunjuk berkelip dua kali

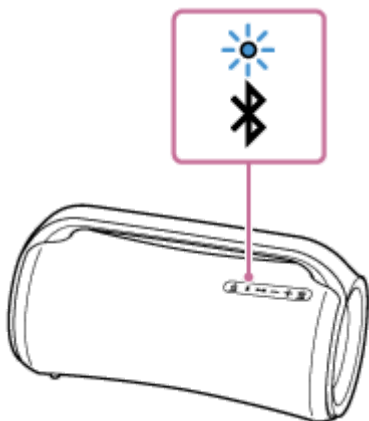

Selepas anda memasang pembesar suara dengan peranti BLUETOOTH buat kali pertama setelah membeli atau memulakan pembesar suara (pembesar suara tidak mempunyai maklumat berpasangan), pembesar suara akan memasuki mod berpasangan secara automatik apabila ia dihidupkan. Teruskan ke langkah 4 .

Apabila penunjuk berkelip perlahan-lahan

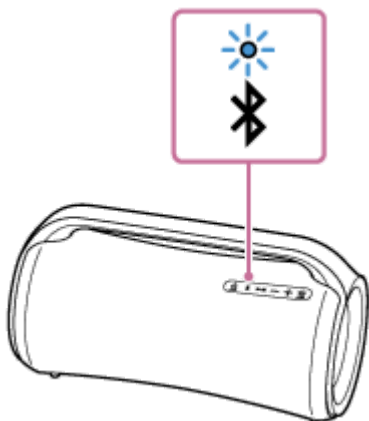

Pembesar suara mencari peranti BLUETOOTH.

- Untuk memasang pembesar suara dengan peranti BLUETOOTH yang kedua atau seterusnya (apabila pembesar suara mempunyai maklumat berpasangan peranti BLUETOOTH yang lain), teruskan ke langkah 3 .
- Untuk menyambung semula dengan peranti BLUETOOTH yang telah didaftarkan (dipasangkan), teruskan ke langkah 4 .
Pembesar suara akan disambungkan secara automatik hanya dengan menghidupkan fungsi BLUETOOTH pada peranti BLUETOOTH. Bergantung pada peranti BLUETOOTH, ia mungkin akan disambungkan semula hanya dengan menghidupkan pembesar suara. Untuk maklumat lanjut, rujuk arahan pengendalian yang dibekalkan bersama peranti BLUETOOTH.

Apabila penunjuk terus menyala

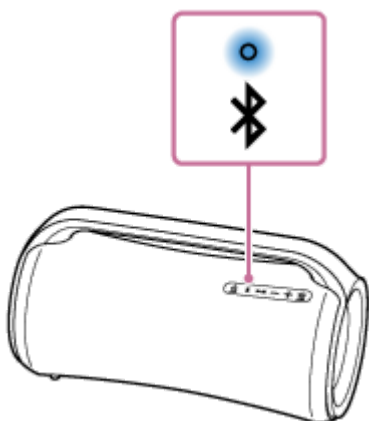

Pembesar suara telah disambungkan kepada peranti BLUETOOTH.

Untuk menyambung kepada peranti BLUETOOTH yang lain, sila ikut salah satu tatacara di bawah.

- Untuk memasang pembesar suara dengan peranti BLUETOOTH yang kedua atau seterusnya (apabila pembesar suara mempunyai maklumat berpasangan peranti BLUETOOTH yang lain), teruskan ke langkah 3 .
- Untuk menyambung semula dengan peranti BLUETOOTH yang telah didaftarkan (dipasangkan), teruskan ke langkah 4 . Pembesar suara akan disambungkan secara automatik hanya dengan menghidupkan fungsi BLUETOOTH pada peranti BLUETOOTH.

3 Tekan butang  (BLUETOOTH).

Anda mendengar panduan suara (BLUETOOTH pairing (berpasangan BLUETOOTH)) daripada pembesar suara dan penunjuk  (BLUETOOTH) mula berkelip dua kali (mod berpasangan).

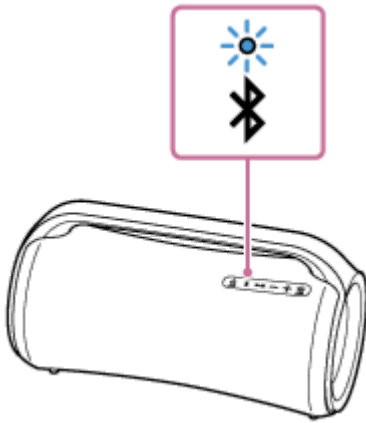

4 Lakukan tatacara berpasangan pada peranti BLUETOOTH untuk mengesan pembesar suara.

Apabila senarai peranti yang dikesan muncul pada paparan peranti BLUETOOTH, pilih "SRS-XG500". Jika kunci laluan* diperlukan pada paparan peranti BLUETOOTH, masukkan "0000".

* Kunci laluan mungkin disebut "kod laluan", "kod PIN", "nombor PIN", atau "kata laluan".

5 Wujudkan sambungan BLUETOOTH daripada peranti BLUETOOTH.

Apabila sambungan BLUETOOTH sambungan diwujudkan, anda akan mendengar panduan suara (BLUETOOTH connected (BLUETOOTH disambungkan)) daripada pembesar suara dan aktiviti penunjuk  (BLUETOOTH) berubah daripada berkelip menjadi menyala.

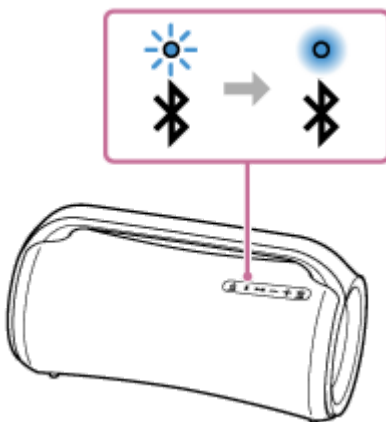

Jika sambungan BLUETOOTH tidak diwujudkan, ulang dari langkah **3**.

Petua

- Selagi fungsi BLUETOOTH diaktifkan pada peranti BLUETOOTH yang sebelum ini pernah disambungkan dengan pembesar suara, pembesar suara akan disambung semula dengan peranti tersebut sejeurus selepas ia dihidupkan.
- Arahan di atas yang terdapat pada peranti BLUETOOTH disediakan sebagai contoh. Untuk maklumat lanjut, rujuk arahan pengendalian yang dibekalkan bersama peranti BLUETOOTH.
- Pembesar suara mampu menyimpan hingga 2 peranti BLUETOOTH yang disambungkan secara serentak. Apabila main balik bermula pada satu peranti, dan dalam masa yang sama, main balik muzik sedang berjalan pada peranti yang lain, pembesar suara akan menukar sumber audio daripada peranti yang kedua kepada peranti pertama dan mula mengeluarkan bunyi daripada peranti sumber yang ditukar (Sambungan berbilang peranti).

Nota

- Untuk peranti Apple iOS, pembesar suara adalah serasi dengan iOS 10.0 atau versi yang lebih terkini. Sambungan BLUETOOTH tidak tersedia pada peranti dengan iOS 9.x versi yang lebih lama.
- Mod berpasangan pembesar suara akan dibatalkan selepas kira-kira 5 minit dan penunjuk  (BLUETOOTH) akan berkelip perlahan-lahan. Walau bagaimanapun, apabila pembesar suara tidak mempunyai maklumat berpasangan, seperti di tetapan kilang, mod berpasangan tidak dapat dibatalkan. Jika mod berpasangan dibatalkan sebelum proses tamat, ulang bermula dari langkah ③.
- Kunci laluan pembesar suara adalah "0000". Jika kunci laluan selain daripada "0000" ditetapkan pada peranti BLUETOOTH, berpasangan tidak dapat dilakukan dengan pembesar suara.
- Sebaik sahaja peranti BLUETOOTH dipasangkan, anda sudah tidak perlu memasang peranti lagi, kecuali dalam keadaan berikut:
 - Maklumat berpasangan telah terpadam setelah pembaikan, dsb.
 - Pembesar suara telah dipasangkan dengan 8 peranti dan perlu dipasangkan dengan peranti yang lain. Pembesar suara boleh dipasangkan dengan maksimum 8 peranti. Jika peranti baharu dipasangkan selepas 8 peranti telah dipasangkan, peranti yang paling awal dipasangkan akan digantikan dengan yang baharu.
 - Maklumat berpasangan pembesar suara telah dipadamkan daripada peranti BLUETOOTH.
 - Pembesar suara dimulakan. Semua maklumat berpasangan akan dipadamkan. Jika anda memulakan pembesar suara, ia mungkin tidak dapat menyambung dengan peranti BLUETOOTH anda. Dalam keadaan ini, padamkan maklumat berpasangan pembesar suara pada peranti BLUETOOTH anda, dan kemudian lakukan tatacara berpasangan sekali lagi.
- Pembesar suara boleh dipasangkan dengan beberapa peranti, tetapi ia hanya boleh memainkan muzik daripada satu peranti yang dipasangkan pada satu-satu masa.
- Apabila menggunakan fungsi Pasangan Stereo atau fungsi Party Connect, anda tidak boleh menggunakan sambungan berbilang peranti dengan sepenuhnya.

Tajuk Berkaitan

- [Mendengar muzik dari peranti melalui sambungan BLUETOOTH](#)
- [Menamatkan sambungan BLUETOOTH \(Selepas digunakan\)](#)
- [Menukar peranti BLUETOOTH yang disambung pada masa yang sama \(Sambungan Berbilang Peranti\)](#)

Pembesar Suara Tanpa Wayar
SRS-XG500

Menyambung dengan komputer melalui sambungan BLUETOOTH (Windows)

Berpasangan adalah proses yang diperlukan untuk mendaftarkan maklumat pada peranti BLUETOOTH yang akan disambungkan secara wayarles.

Peranti perlu disambungkan dengan pembesar suara untuk mewujudkan sambungan BLUETOOTH untuk kali pertama. Lakukan tatacara yang sama untuk memasangkan dengan peranti lain.

Sistem operasi yang disokong

Windows 10, Windows 8.1

Lakukan yang berikut sebelum bermula.

- Letakkan komputer anda dalam jarak 1 m daripada pembesar suara.
- Sambungkan pembesar suara kepada outlet AC menggunakan penyesuai AC dan kord kuasa AC (salur utama) yang dibekalkan. Atau cas bateri terbina dalam yang boleh dicas semula dengan secukupnya.
- Sediakan arahan pengendalian yang dibekalkan bersama komputer untuk rujukan.
- Untuk mengelakkan pembesar suara mengeluarkan sebarang bunyi yang kuat secara tiba-tiba, turunkan kelantangan kedua-dua peranti BLUETOOTH dan pembesar suara atau hentikan main balik muzik.
- Tetapkan pembesar suara komputer anda kepada hidup.
Jika pembesar suara komputer anda ditetapkan kepada  (bisu), bunyi tidak akan dikeluarkan daripada pembesar suara BLUETOOTH.
 - Apabila pembesar suara komputer anda ditetapkan kepada hidup:



1 Hidupkan pembesar suara.

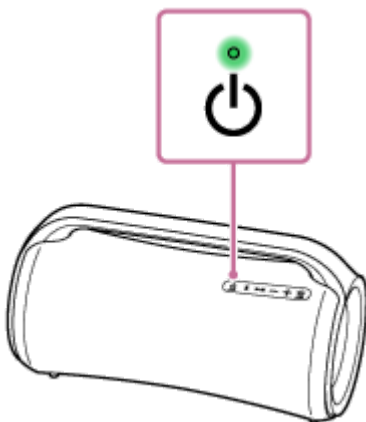

2 Periksa penunjuk (BLUETOOTH) sekiranya terdapat aktiviti.

Apabila penunjuk berkelip dua kali

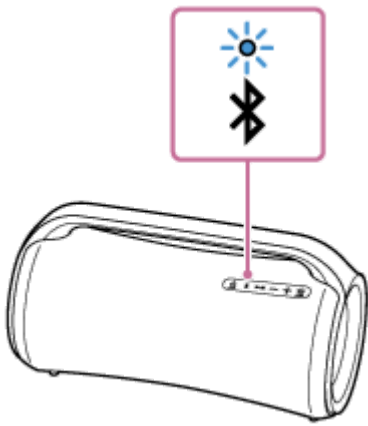

Selepas anda memasang pembesar suara dengan peranti BLUETOOTH buat kali pertama setelah membeli atau memulakan pembesar suara (pembesar suara tidak mempunyai maklumat berpasangan), pembesar suara akan memasuki mod berpasangan secara automatik apabila ia dihidupkan. Teruskan ke langkah **4** .

Apabila penunjuk berkelip perlahan-lahan

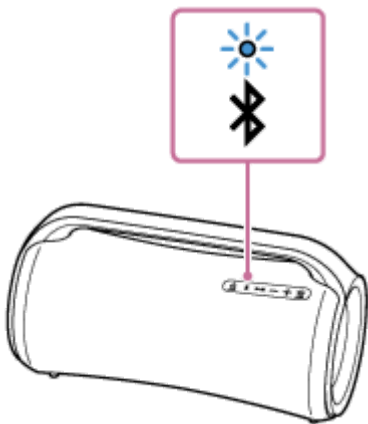

Pembesar suara mencari sambungan BLUETOOTH.

- Untuk memasang pembesar suara dengan peranti BLUETOOTH yang kedua atau seterusnya (apabila pembesar suara mempunyai maklumat berpasangan peranti BLUETOOTH yang lain), teruskan ke langkah **3** .
- Untuk menyambung semula pembesar suara dengan salah satu peranti BLUETOOTH yang sebelum ini telah dipasangkan dengan pembesar suara, teruskan ke langkah **4** .
Bergantung pada peranti BLUETOOTH, pembesar suara mungkin disambungkan semula dengan peranti sejurus selepas ia dihidupkan. Untuk maklumat lanjut, rujuk arahan pengendalian yang dibekalkan dengan peranti BLUETOOTH anda.

Apabila penunjuk terus menyala

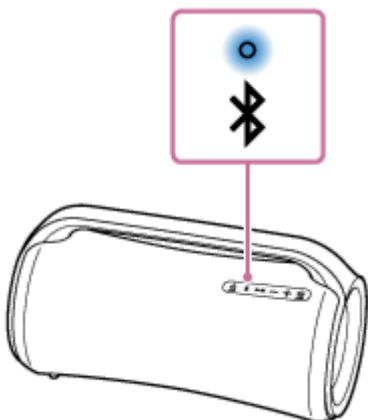

Pembesar suara telah disambungkan dengan salah satu daripada peranti BLUETOOTH.

Untuk menyambungkan pembesar suara dengan peranti BLUETOOTH yang lain, lakukan salah satu daripada berikut:

- Untuk memasang pembesar suara dengan peranti BLUETOOTH yang kedua atau seterusnya (apabila pembesar suara mempunyai maklumat berpasangan peranti BLUETOOTH yang lain), teruskan ke langkah 3 .
- Untuk menyambung semula pembesar suara dengan salah satu peranti BLUETOOTH yang sebelum ini telah dipasangkan dengan pembesar suara, teruskan ke langkah 4 .

3 Tekan butang (BLUETOOTH).

Anda mendengar panduan suara (BLUETOOTH pairing (berpasangan BLUETOOTH)) daripada pembesar suara dan penunjuk  mula berkelip dua kali (mod berpasangan).

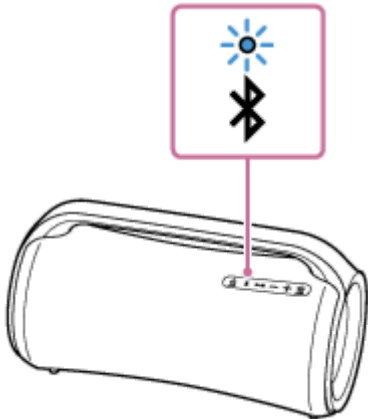

4 Bangunkan komputer jika komputer anda berada dalam mod siap sedia (tidur) atau hibernasi.

5 Daftarkan pembesar suara pada komputer.

Untuk Windows 10

1. Klik butang [Start], kemudian [Settings].
2. Klik [Devices].

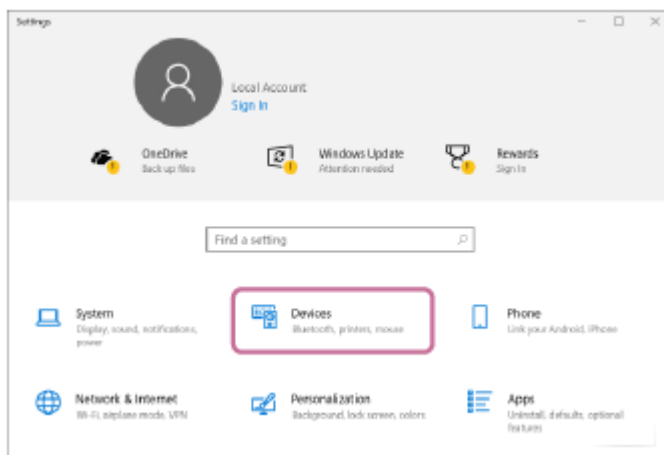

3. Klik tab [Bluetooth & other devices], klik suis [Bluetooth] untuk menghidupkan fungsi BLUETOOTH, dan kemudian klik [Add Bluetooth or other device].

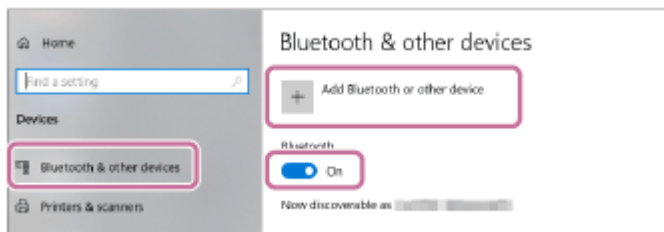

4. Klik [Bluetooth].

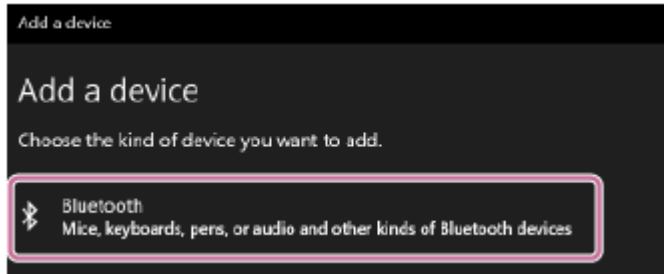

5. Pilih [SRS-XG500].

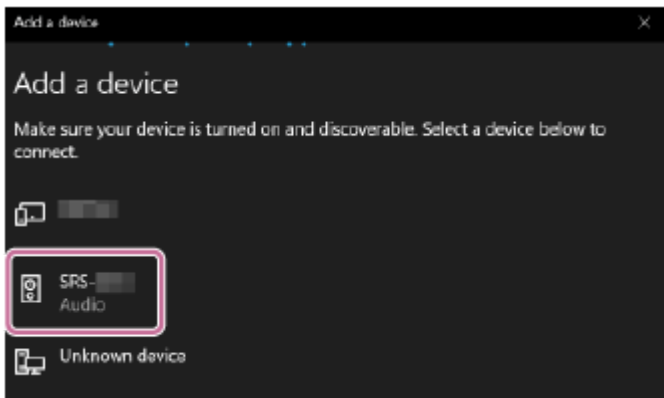

Jika kunci laluan* diperlukan, masukkan "0000".

Jika [SRS-XG500] tidak muncul, lakukan operasi sekali lagi bermula daripada langkah 3 .

* Kunci laluan mungkin disebut "kod laluan", "kod PIN", "nombor PIN", atau "kata laluan".

6. Selepas berpasangan, sambungan BLUETOOTH diwujudkan secara automatik dan [Connected music] atau [Connected voice, music] akan dipaparkan pada skrin. Terus ke langkah 6 .

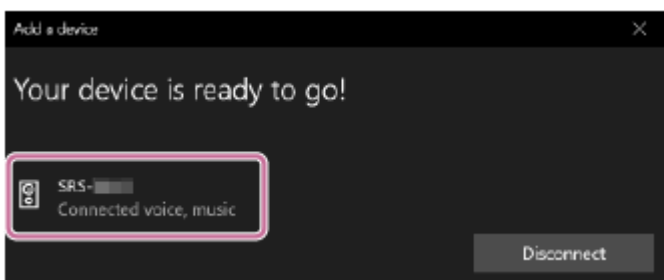

Untuk Windows 8.1

1. Klik kanan pada [Start], dan kemudian klik [Control Panel]. Apabila [All Control Panel Items] dipaparkan, pilih [Devices and Printers]. Jika skrin [Control Panel] yang muncul, dan bukannya [All Control Panel Items], pilih [Large icons] atau [Small icons] daripada menu [View by] di sudut kanan atas skrin.
2. Klik [Add a device].

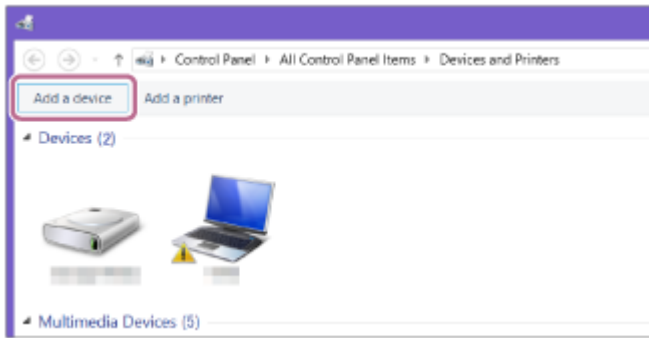

3. Pilih [SRS-XG500] dan klik [Next].

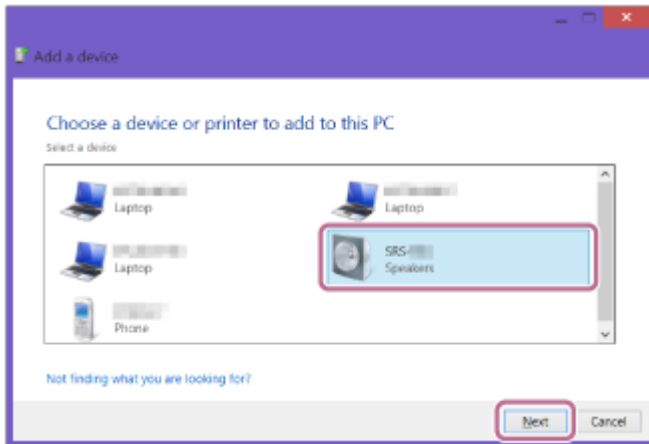

Jika kunci laluan* diperlukan, masukkan "0000".

Jika [SRS-XG500] tidak muncul, lakukan operasi sekali lagi bermula daripada langkah 3 .

* Kunci laluan mungkin disebut "kod laluan", "kod PIN", "nombor PIN", atau "kata laluan".

4. Apabila skrin berikut muncul, klik [Close].
Komputer mula memasang pemacu.

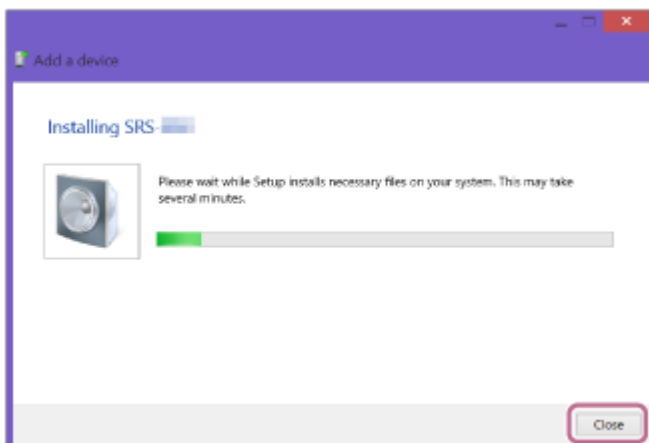

Tanda "Ⓢ" akan muncul di bahagian kiri bawah ikon [SRS-XG500] semasa pemasangan sedang berjalan. Pemasangan pemacu selesai apabila tanda "Ⓢ" hilang. Teruskan ke langkah 5 -5.

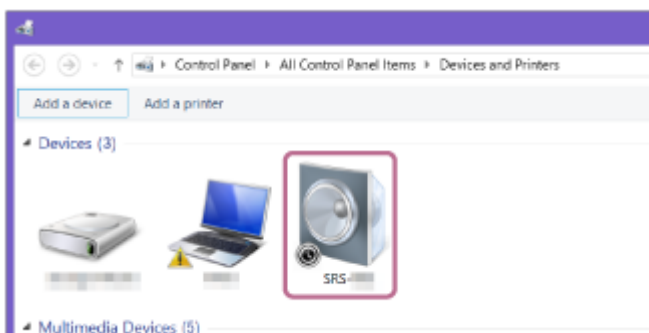

Bergantung pada komputer, pemasangan mungkin akan mengambil masa. Jika pemasangan pemacu mengambil masa yang terlalu lama, fungsi Auto Standby pembesar suara akan menyebabkan ia dimatikan secara automatik. Jika ini berlaku, hidupkan semula pembesar suara.

5. Klik kanan pada [SRS-XG500] dalam [Devices] dan pilih [Sound settings] daripada menu yang muncul.

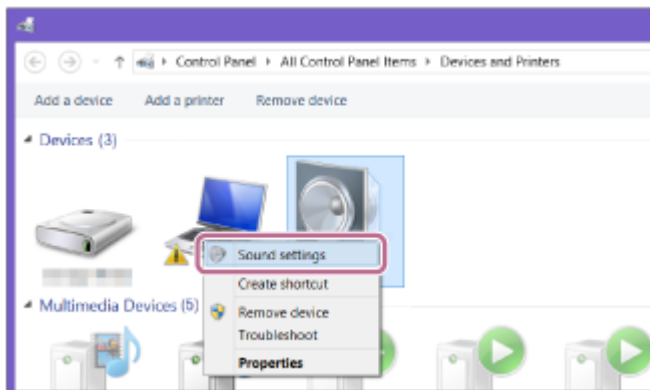

6. Sahkan [SRS-XG500 Stereo] pada skrin [Sound].

- Jika terdapat tanda semak (hijau) pada [SRS-XG500 Stereo], teruskan ke langkah 6 .

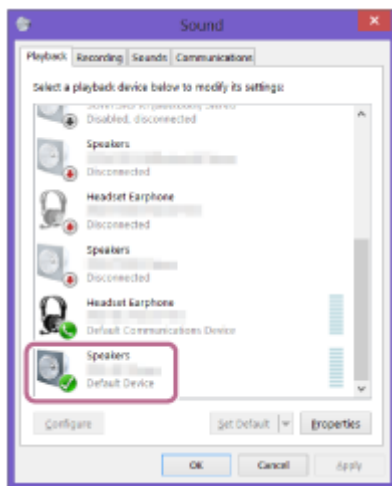

- Jika tiada tanda semak (hijau) pada [SRS-XG500 Stereo], teruskan ke langkah 5 -7.
- Jika [SRS-XG500 Stereo] tidak muncul, klik kanan pada skrin [Sound], dan pilih [Show Disabled Devices] daripada menu yang muncul. Kemudian teruskan ke langkah 5 -7.

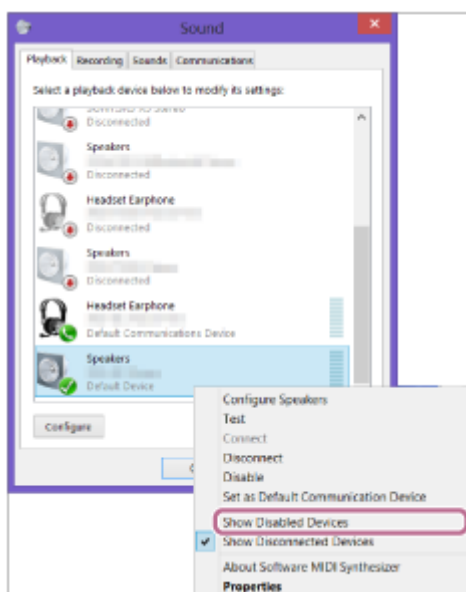

7. Klik kanan pada [SRS-XG500 Stereo], dan pilih [Connect] daripada menu yang muncul.

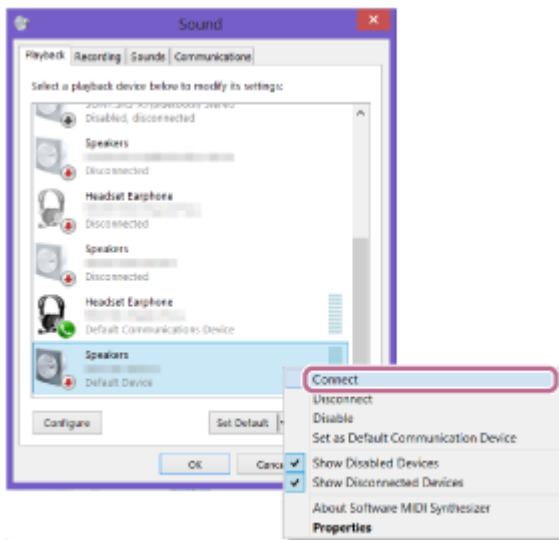

Apabila pembesar suara disambungkan, tanda semak akan muncul pada [SRS-XG500 Stereo] pada skrin [Sound]. Teruskan ke langkah 6 .

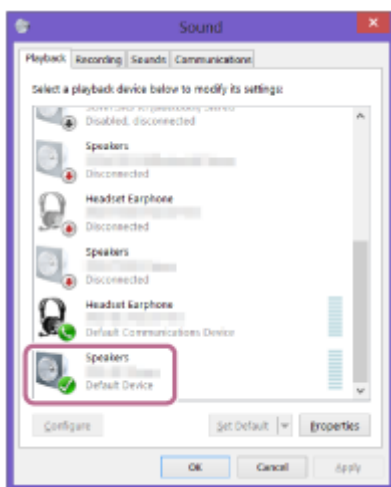

Jika anda tidak dapat klik pada [Connect] untuk [SRS-XG500 Stereo], pilih [Disable] untuk [Default Device] yang mempunyai tanda semak (hijau).

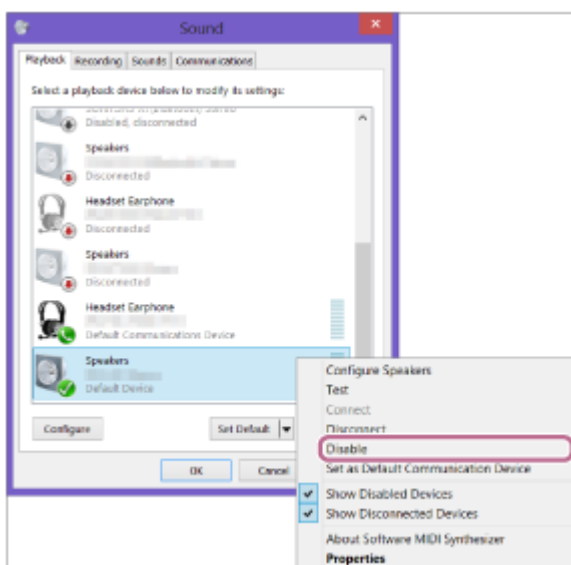

6 Ikut arahan pada skrin untuk mewujudkan sambungan BLUETOOTH.

Apabila sambungan BLUETOOTH sambungan diwujudkan, anda akan mendengar panduan suara (BLUETOOTH connected (BLUETOOTH disambungkan)) daripada pembesar suara dan aktiviti penunjuk  (BLUETOOTH) berubah daripada berkelip menjadi menyala.

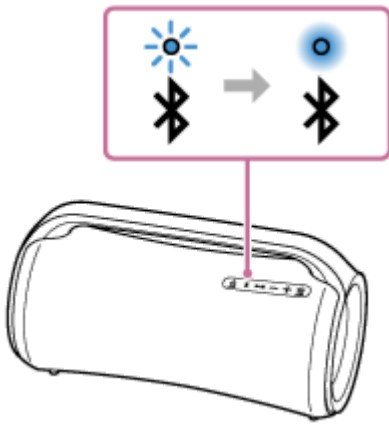

Jika percubaan untuk mewujudkan sambungan gagal, ulangi tataraca bermula daripada langkah 3 .

Petua

- Arahan di atas yang terdapat pada komputer disediakan sebagai contoh. Untuk maklumat lanjut, rujuk arahan pengendalian yang dibekalkan dengan komputer anda. Selain itu, tidak semua komputer diuji dan didapati serasi dengan tataraca di atas dan tataraca tersebut tidak boleh digunakan untuk komputer di rumah.
- Pembesar suara mampu menyimpan hingga 2 peranti BLUETOOTH yang disambungkan secara serentak. Apabila main balik bermula pada satu peranti, dan dalam masa yang sama, main balik muzik sedang berjalan pada peranti yang lain, pembesar suara akan menukar sumber audio daripada peranti yang kedua kepada peranti pertama dan mula mengeluarkan bunyi daripada peranti sumber yang ditukar (sambungan berbilang peranti).

Nota

- Mod berpasangan pembesar suara akan dibatalkan selepas kira-kira 5 minit dan penunjuk  (BLUETOOTH) akan berkelip perlahan-lahan. Walau bagaimanapun, apabila pembesar suara tidak mempunyai maklumat berpasangan, seperti di tetapan kilang, mod berpasangan tidak dapat dibatalkan. Jika mod berpasangan dibatalkan sebelum proses tamat, ulang bermula dari langkah 3 .
- Sebaik sahaja peranti BLUETOOTH dipasangkan, anda sudah tidak perlu memasang peranti lagi, kecuali dalam keadaan berikut:
 - Maklumat berpasangan telah terpadam setelah pembaikan, dsb.
 - Pembesar suara telah dipasangkan dengan 8 peranti dan perlu dipasangkan dengan peranti yang lain. Pembesar suara boleh dipasangkan dengan maksimum 8 peranti. Jika peranti baharu dipasangkan selepas 8 peranti telah dipasangkan, peranti yang paling awal dipasangkan akan digantikan dengan yang baharu.
 - Maklumat berpasangan pembesar suara telah dipadamkan daripada peranti BLUETOOTH.
 - Pembesar suara dimulakan. Semua maklumat berpasangan akan dipadamkan. Jika anda memulakan pembesar suara, ia mungkin tidak dapat bersambung dengan komputer anda. Dalam keadaan ini, padamkan maklumat berpasangan pembesar suara pada komputer anda, dan kemudian lakukan tataraca berpasangan sekali lagi.
- Pembesar suara boleh dipasangkan dengan beberapa peranti, tetapi ia hanya boleh memainkan muzik daripada satu peranti yang dipasangkan pada satu-satu masa.
- Kunci laluan pembesar suara adalah "0000". Jika kunci laluan selain daripada "0000" ditetapkan pada peranti BLUETOOTH, berpasangan tidak dapat dilakukan dengan pembesar suara.
- Apabila menggunakan fungsi Pasangan Stereo atau fungsi Party Connect, anda tidak boleh menggunakan sambungan berbilang peranti dengan sepenuhnya.

- Mendengar muzik dari peranti melalui sambungan BLUETOOTH
- Menamatkan sambungan BLUETOOTH (Selepas digunakan)
- Menukar peranti BLUETOOTH yang disambung pada masa yang sama (Sambungan Berbilang Peranti)

5-027-165-41(3) Copyright 2021 Sony Corporation

Pembesar Suara Tanpa Wayar
SRS-XG500

Menyambung dengan komputer melalui sambungan BLUETOOTH (Mac)

Berpasangan adalah proses yang diperlukan untuk mendaftarkan maklumat pada peranti BLUETOOTH yang akan disambungkan secara wayarles.

Peranti perlu disambungkan dengan pembesar suara untuk mewujudkan sambungan BLUETOOTH untuk kali pertama. Lakukan tatacara yang sama untuk memasangkan dengan peranti lain.

Sistem operasi yang disokong

macOS Catalina (versi 10.15)

Lakukan yang berikut sebelum bermula.

- Letakkan komputer anda dalam jarak 1 m daripada pembesar suara.
- Sambungkan pembesar suara kepada outlet AC menggunakan penyesuai AC dan kord kuasa AC (salur utama) yang dibekalkan. Atau cas bateri terbina dalam yang boleh dicas semula dengan secukupnya.
- Sediakan arahan pengendalian yang dibekalkan bersama komputer untuk rujukan.
- Untuk mengelakkan pembesar suara mengeluarkan sebarang bunyi yang kuat secara tiba-tiba, turunkan kelantangan kedua-dua peranti BLUETOOTH dan pembesar suara atau hentikan main balik muzik.
- Bergantung pada komputer anda, hidupkan penyesuai BLUETOOTH terbina dalam. Jika anda tidak tahu cara untuk menghidupkan penyesuai BLUETOOTH atau sama ada komputer anda mempunyai penyesuai BLUETOOTH terbina dalam, sila rujuk arahan pengendalian komputer anda.
- Tetapkan pembesar suara komputer anda kepada hidup.
Jika pembesar suara komputer anda ditetapkan kepada  (bisu), bunyi tidak akan dikeluarkan daripada pembesar suara BLUETOOTH.
 - Apabila pembesar suara komputer anda ditetapkan kepada hidup:



1 Hidupkan pembesar suara.

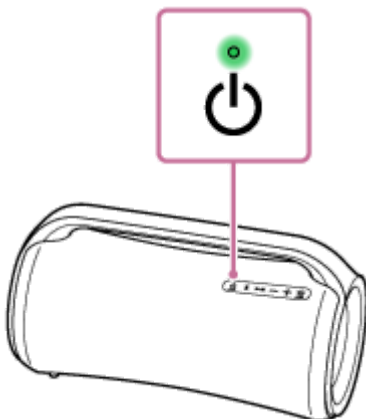

2 Periksa penunjuk (BLUETOOTH) sekiranya terdapat aktiviti.

Apabila penunjuk berkelip dua kali

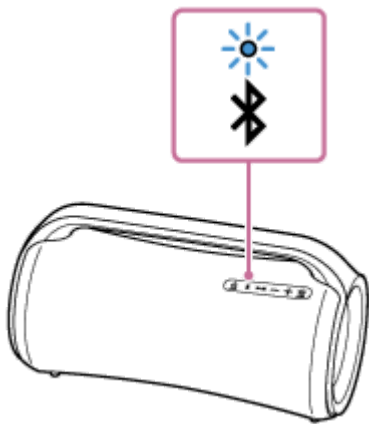

Selepas anda memasang pembesar suara dengan peranti BLUETOOTH buat kali pertama setelah membeli atau memulakan pembesar suara (pembesar suara tidak mempunyai maklumat berpasangan), pembesar suara akan memasuki mod berpasangan secara automatik apabila ia dihidupkan. Teruskan ke langkah 4 .

Apabila penunjuk berkelip perlahan-lahan

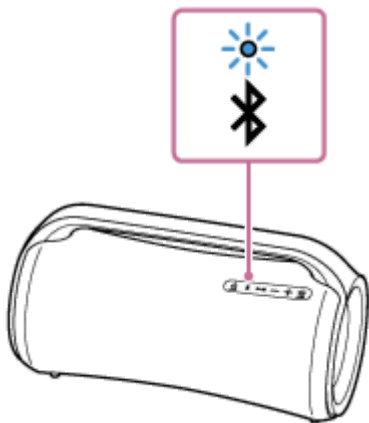

Pembesar suara mencari sambungan BLUETOOTH.

- Untuk memasang pembesar suara dengan peranti BLUETOOTH yang kedua atau seterusnya (apabila pembesar suara mempunyai maklumat berpasangan peranti BLUETOOTH yang lain), teruskan ke langkah 3 .
- Untuk menyambung semula pembesar suara dengan salah satu peranti BLUETOOTH yang sebelum ini telah dipasangkan dengan pembesar suara, teruskan ke langkah 4 .
Bergantung pada peranti BLUETOOTH, pembesar suara mungkin disambungkan semula dengan peranti sejeurus selepas ia dihidupkan. Untuk maklumat lanjut, rujuk arahan pengendalian yang dibekalkan dengan peranti BLUETOOTH anda.

Apabila penunjuk terus menyala

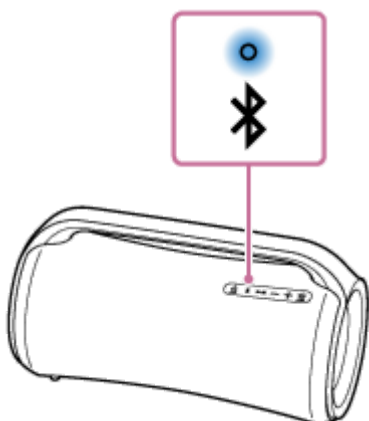

Pembesar suara telah disambungkan dengan salah satu daripada peranti BLUETOOTH.

Untuk menyambungkan pembesar suara dengan peranti BLUETOOTH yang lain, lakukan salah satu daripada berikut:

- Untuk memasang pembesar suara dengan peranti BLUETOOTH yang kedua atau seterusnya (apabila pembesar suara mempunyai maklumat berpasangan peranti BLUETOOTH yang lain), teruskan ke langkah **3**.
- Untuk menyambung semula pembesar suara dengan salah satu peranti BLUETOOTH yang sebelum ini telah dipasangkan dengan pembesar suara, teruskan ke langkah **4**.

3 Tekan butang (BLUETOOTH).

Anda mendengar panduan suara (BLUETOOTH pairing (berpasangan BLUETOOTH)) daripada pembesar suara dan penunjuk  (BLUETOOTH) mula berkelip dua kali (mod berpasangan).

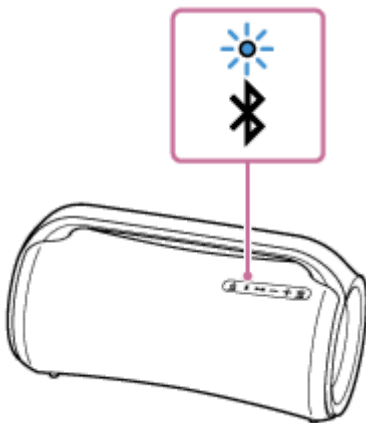

4 Cari pembesar suara di komputer.

1. Klik [ (System Preferences)] - [Bluetooth] dalam bar tugas di bahagian bawah kanan skrin.

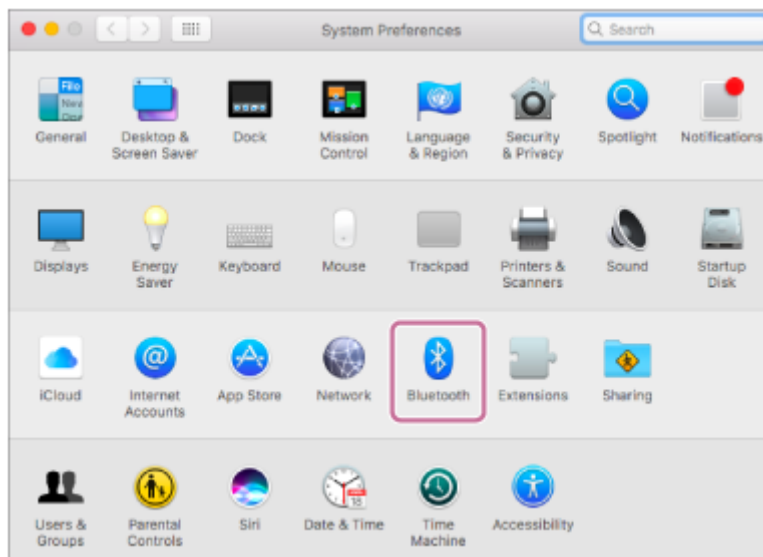

2. Pilih [SRS-XG500] daripada skrin Bluetooth, kemudian klik [Pair].

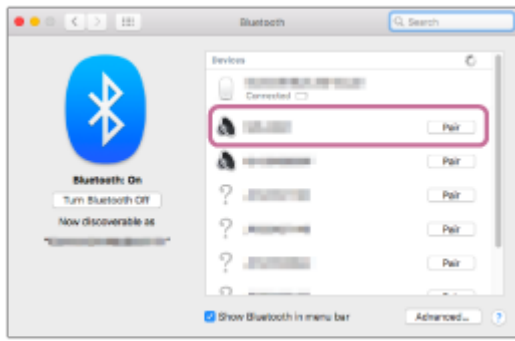

5 Ikut arahan pada skrin untuk mewujudkan sambungan BLUETOOTH.

Apabila sambungan BLUETOOTH sambungan diwujudkan, anda akan mendengar panduan suara (BLUETOOTH connected (BLUETOOTH disambungkan)) daripada pembesar suara dan aktiviti penunjuk  (BLUETOOTH) berubah daripada berkelip menjadi menyala.

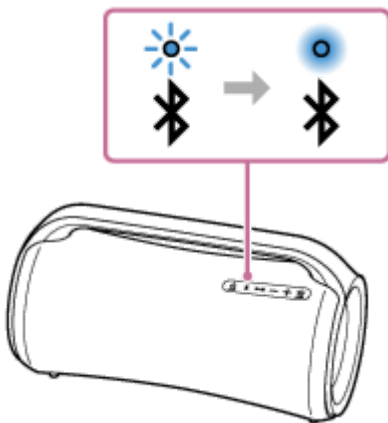

Jika percubaan untuk mewujudkan sambungan gagal, ulangi tatacara bermula daripada langkah **3**.

6 Klik ikon pembesar suara di bahagian kanan atas skrin dan pilih [SRS-XG500] daripada [Output Device].

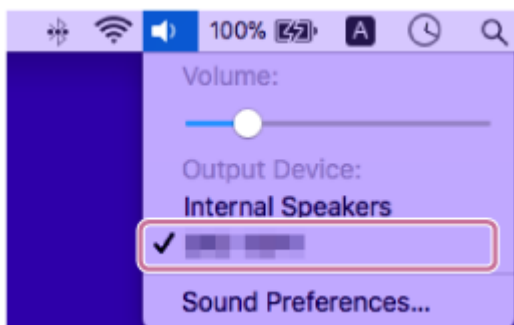

Anda boleh menikmati main balik muzik, dan lain-lain dari komputer anda.



Petua

- Arahan di atas yang terdapat pada komputer disediakan sebagai contoh. Untuk maklumat lanjut, rujuk arahan pengendalian yang dibekalkan dengan komputer anda. Selain itu, tidak semua komputer diuji dan didapati serasi dengan tatacara di atas dan tatacara tersebut tidak boleh digunakan untuk komputer di rumah.
- Pembesar suara mampu menyimpan hingga 2 peranti BLUETOOTH yang disambungkan secara serentak. Apabila main balik bermula pada satu peranti, dan dalam masa yang sama, main balik muzik sedang berjalan pada peranti yang lain, pembesar suara akan menukar sumber audio daripada peranti yang kedua kepada peranti pertama dan mula mengeluarkan bunyi daripada peranti sumber yang ditukar (sambungan berbilang peranti).

Nota

- Mod berpasangan pembesar suara akan dibatalkan selepas kira-kira 5 minit dan penunjuk  (BLUETOOTH) akan berkelip perlahan-lahan. Walau bagaimanapun, apabila pembesar suara tidak mempunyai maklumat berpasangan, seperti di tetapan kilang, mod berpasangan tidak dapat dibatalkan. Jika mod berpasangan dibatalkan sebelum proses tamat, ulang bermula dari langkah .
- Sebaik sahaja peranti BLUETOOTH dipasangkan, anda sudah tidak perlu memasang peranti lagi, kecuali dalam keadaan berikut:
 - Maklumat berpasangan telah terpadam setelah pembaikan, dsb.
 - Pembesar suara telah dipasangkan dengan 8 peranti dan perlu dipasangkan dengan peranti yang lain. Pembesar suara boleh dipasangkan dengan maksimum 8 peranti. Jika peranti baharu dipasangkan selepas 8 peranti telah dipasangkan, peranti yang paling awal dipasangkan akan digantikan dengan yang baharu.
 - Maklumat berpasangan pembesar suara telah dipadamkan daripada peranti BLUETOOTH.
 - Pembesar suara dimulakan. Semua maklumat berpasangan akan dipadamkan. Jika anda memulakan pembesar suara, ia mungkin tidak dapat bersambung dengan komputer anda. Dalam keadaan ini, padamkan maklumat berpasangan pembesar suara pada komputer anda, dan kemudian lakukan tatacara berpasangan sekali lagi.
- Pembesar suara boleh dipasangkan dengan beberapa peranti, tetapi ia hanya boleh memainkan muzik daripada satu peranti yang dipasangkan pada satu-satu masa.
- Kunci laluan pembesar suara adalah "0000". Jika kunci laluan selain daripada "0000" ditetapkan pada peranti BLUETOOTH, berpasangan tidak dapat dilakukan dengan pembesar suara.
- Apabila menggunakan fungsi Pasangan Stereo atau fungsi Party Connect, anda tidak boleh menggunakan sambungan berbilang peranti dengan sepenuhnya.

Tajuk Berkaitan

- [Mendengar muzik dari peranti melalui sambungan BLUETOOTH](#)
- [Menamatkan sambungan BLUETOOTH \(Selepas digunakan\)](#)
- [Menukar peranti BLUETOOTH yang disambung pada masa yang sama \(Sambungan Berbilang Peranti\)](#)

Pembesar Suara Tanpa Wayar
SRS-XG500

Mendengar muzik pada peranti USB

Pembesar suara menyokong format fail audio yang berikut.

- MP3: sambungan fail [.mp3]
- WMA: sambungan fail [.wma]
- WAV: sambungan fail [.wav]

1 Sambungkan peranti USB ke port PLAY/CHARGE (USB1).

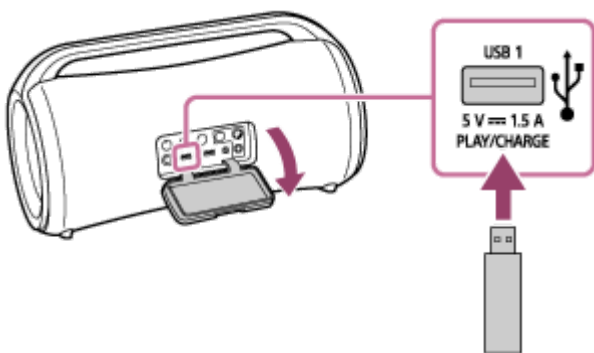

2 Tekan butang ►|| (main) untuk memulakan main balik.

Anda boleh menggunakan “Sony | Music Center” untuk operasi main balik atau untuk memilih muzik dengan mudah daripada senarai muzik pada peranti USB.

Dengan butang pada pembesar suara, anda boleh melaksanakan operasi berikut.

- Menjeda main balik
Semasa main balik sedang berjalan, tekan butang ►|| (main). Untuk memulakan semula main balik, tekan butang ini sekali lagi.
- Melangkau ke trek seterusnya
Semasa main balik sedang berjalan, tekan butang ►|| (main) dua kali dengan cepat.
- Melangkau ke permulaan trek yang sedang dimainkan atau trek sebelumnya
Semasa main balik sedang berjalan, tekan butang ►|| (main) 3 kali dengan cepat.

3 Tekan butang +/- (kelantangan) untuk melaraskan kelantangan.

Nota

- Pembesar suara tidak dapat memainkan fail audio pada peranti USB dalam keadaan berikut:
 - Jumlah bilangan fail audio pada peranti USB yang tersambung melebihi 2 000.
 - Bilangan folder pada peranti USB yang tersambung melebihi 300, termasuk folder “ROOT” dan folder kosong. Jumlah di atas berbeza-beza bergantung pada struktur fail dan folder. Pada peranti USB yang mengandungi fail audio, jangan menyimpan fail yang berbeza jenis atau folder yang tidak diperlukan.
- Pembesar suara boleh memainkan fail audio yang terdapat dalam subfolder, dari subfolder pertama hingga subfolder aras ke-8.

- Folder yang tidak mengandungi fail audio akan dilangkau semasa main balik.
- Jika kandungan sebenar fail dan sambungan fail yang disokong bukanlah seperti yang sepatutnya, memainkan fail tersebut boleh menyebabkan pembesar suara mengeluarkan bunyi atau menjadi rosak.
- Apabila peranti USB disambungkan kepada port PLAY/CHARGE (USB1), keutamaan akan diberikan kepada audio yang dikeluarkan melalui port USB serta audio yang dikeluarkan daripada peranti BLUETOOTH dan peranti yang bersambung dengan jek AUDIO IN akan dinyahdayakan. Bergantung pada keadaan sambungan BLUETOOTH, penunjuk  (BLUETOOTH) pada pembesar suara menyala atau berkelip dalam warna biru. Walau bagaimanapun, ini bukanlah menunjukkan adanya kerosakan.
- Semasa pembesar suara bersambung dengan peranti USB, anda masih boleh mendengar muzik daripada peranti BLUETOOTH yang disambungkan melalui sambungan BLUETOOTH atau daripada peranti yang disambungkan kepada jek AUDIO IN dengan memilih, contohnya, [My Library] di "Sony | Music Center".

Tajuk Berkaitan

- [Menyambung dengan peranti USB](#)

5-027-165-41(3) Copyright 2021 Sony Corporation

Pembesar Suara Tanpa Wayar
SRS-XG500

Mendengar muzik dari peranti melalui sambungan BLUETOOTH

Anda boleh menikmati muzik daripada peranti BLUETOOTH dan mengendalikannya dengan pembesar suara melalui sambungan BLUETOOTH jika ia menyokong profil BLUETOOTH yang berikut.

A2DP (Advanced Audio Distribution Profile)

Membolehkan anda menikmati kandungan audio berkualiti tinggi secara wayarles.

AVRCP (Audio Video Remote Control Profile)

Membolehkan anda melaraskan kelantangan dan mengoperasi untuk memainkan, menjeda atau melangkau ke permulaan trek seterusnya/yang sedang dimainkan.

Operasi mungkin berbeza bergantung pada peranti BLUETOOTH. Juga, rujuk arahan pengendalian yang dibekalkan bersama peranti BLUETOOTH.

Nota

- Terlebih dahulu, pastikan kelantangan pada peranti BLUETOOTH dan pembesar suara ditetapkan ke aras sederhana bagi mengelakkan bunyi kuat yang dikeluarkan secara tiba-tiba daripada pembesar suara. Bergantung pada peranti BLUETOOTH kelantangan pembesar suara tidak boleh dilaraskan pada peranti BLUETOOTH ketika main balik pada peranti dihentikan/dijeda.

1 Apabila peranti USB atau kabel audio disambungkan kepada port PLAY/CHARGE (USB1) atau kepada jek AUDIO IN, cabut peranti atau kabel tersebut.

Semasa peranti USB atau kabel audio disambungkan kepada port PLAY/CHARGE (USB1) atau kepada jek AUDIO IN, anda tidak akan mendengar muzik daripada mana-mana peranti BLUETOOTH.

2 Sambungkan pembesar suara dengan peranti BLUETOOTH.

Apabila sambungan BLUETOOTH sambungan diwujudkan, anda akan mendengar panduan suara (BLUETOOTH connected (BLUETOOTH disambungkan)) daripada pembesar suara dan aktiviti penunjuk  (BLUETOOTH) berubah daripada berkelip menjadi menyala.

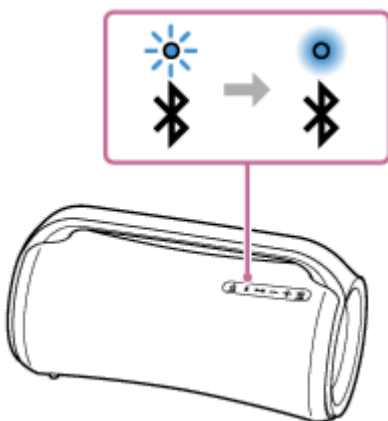

3 Mulakan main balik pada peranti BLUETOOTH.

4 Laraskan kelantangan dengan menekan butang $-/+$ (kelantangan) pada pembesar suara atau operasikan peranti BLUETOOTH.

Apabila anda menekan butang $-/+$ (kelantangan) pada pembesar suara atau melaraskan kelantangan pada peranti BLUETOOTH, penunjuk \cup (kuasa) berkelip sekali atau 3 kali.

Bergantung pada peranti BLUETOOTH yang anda gunakan, penunjuk \cup (kuasa) pada pembesar suara mungkin tidak berkelip walaupun anda melaraskan kelantangan pada peranti BLUETOOTH.

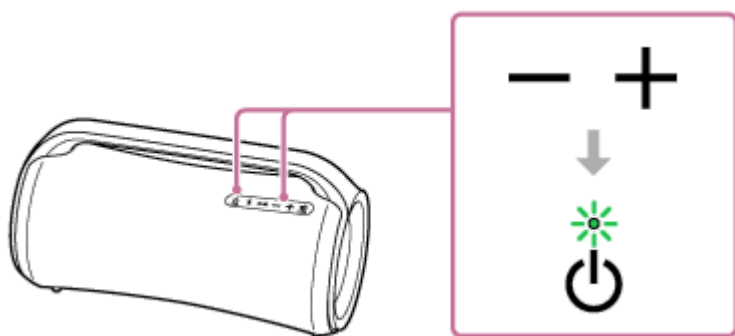

Semasa main balik, anda boleh menggunakan butang pada pembesar suara untuk melaksanakan operasi berikut.

Menjeda

Tekan butang $\blacktriangleright\parallel$ (main) semasa main balik untuk menjeda. Tekan ia sekali lagi untuk membatalkan jeda.

Melangkau ke permulaan trek yang seterusnya

Tekan butang $\blacktriangleright\parallel$ (main) sebanyak dua kali dengan cepat semasa main balik.

Melangkau ke permulaan trek yang sedang dimainkan atau trek sebelumnya *

Tekan butang $\blacktriangleright\parallel$ (main) sebanyak 3 kali dengan cepat semasa main balik.

* Operasi berbeza-beza bergantung pada peranti BLUETOOTH yang digunakan.

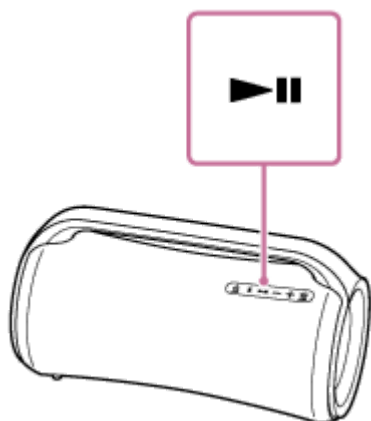

Petua

- Apabila anda menetapkan kelantangan kepada tahap maksimum atau minimum pada pembesar suara, penunjuk \cup (kuasa) berkelip sebanyak 3 kali.

Nota

- Untuk peranti Apple iOS, pembesar suara adalah serasi dengan iOS 10.0 atau versi yang lebih terkini. Sambungan BLUETOOTH tidak tersedia pada peranti dengan iOS 9.x versi yang lebih lama.
- Jika keadaan komunikasi adalah lemah, peranti BLUETOOTH mungkin tidak memberikan respons yang betul kepada operasi pembesar suara.
- Ketika main balik muzik sedang dijalankan pada peranti BLUETOOTH, jangan sambungkan peranti kepada port PLAY/CHARGE (USB1) atau kepada jek AUDIO IN. Menyambungkan peranti kepada port PLAY/CHARGE (USB1) atau kepada jek AUDIO IN akan membuatkan pembesar suara berada dalam mod USB atau dalam mod AUDIO IN secara automatik dan anda tidak akan mendengar muzik daripada mana-mana peranti BLUETOOTH.

- Semasa pembesar suara mempunyai peranti yang bersambung dengan port PLAY/CHARGE (USB1) atau jek AUDIO IN, anda masih boleh mendengar muzik daripada peranti BLUETOOTH yang disambungkan melalui sambungan BLUETOOTH, dengan memilih, contohnya, [My Library] di "Sony | Music Center".
- Apabila menggunakan pembesar suara di tempat yang bersuhu tinggi, kelantangan mungkin berkurangan untuk melindungi bateri terbina dalam.
- Jika paras bateri terbina dalam adalah rendah, output maksimum pembesar suara akan berkurangan.
- Bergantung pada peranti BLUETOOTH, anda mungkin perlu melaraskan kelantangan atau menetapkan tetapan output audio pada peranti yang disambung.
- Hingar atau gangguan bunyi mungkin berlaku bergantung pada peranti BLUETOOTH yang disambungkan dengan pembesar suara, persekitaran komunikasi atau persekitaran penggunaan.

Tajuk Berkaitan

- [Menamatkan sambungan BLUETOOTH \(Selepas digunakan\)](#)
- [Mengecas pembesar suara](#)

Pembesar Suara Tanpa Wayar
SRS-XG500

Memilih kualiti main balik penstriman audio (Codec) BLUETOOTH

Mod “Keutamaan kualiti bunyi” dan mod “Keutamaan sambungan bunyi” tersedia sebagai pilihan untuk kualiti main balik penstriman audio BLUETOOTH. “Keutamaan kualiti bunyi” membolehkan anda melakukan tetapan main balik, tidak hanya SBC, tetapi juga AAC dan LDAC, supaya anda boleh menikmati bunyi berkualiti tinggi melalui sambungan BLUETOOTH, manakala “Keutamaan sambungan bunyi” memberikan anda penstriman audio BLUETOOTH yang lebih stabil. “Keutamaan kualiti bunyi” adalah tetapan lalai.

Codec yang Disokong

- Keutamaan kualiti bunyi (tetapan lalai): Codec optimum dipilih secara automatik daripada AAC, LDAC, dan SBC.
- Keutamaan sambungan bunyi: SBC dipilih.





1 Sambungkan pembesar suara kepada outlet AC menggunakan penyesuai AC dan kord kuasa AC (salur utama) yang dibekalkan.

Nota

- Jangan menghidupkan pembesar suara. Pastikan pembesar suara telah dimatikan sebelum anda menukar kualiti bunyi.

2 Menukar kualiti bunyi.

Apabila menggunakan butang pembesar suara

1. Ketika menekan butang + (kelantangan), tekan butang  (BLUETOOTH) sehingga penunjuk  (BLUETOOTH) berkelip dalam warna biru.
Apabila tetapan ditukar kepada mod “Keutamaan sambungan bunyi”, penunjuk  (BLUETOOTH) berkelip 3 kali dalam warna biru.
Apabila tetapan ditukar kepada mod “Keutamaan kualiti bunyi”, penunjuk  (BLUETOOTH) berkelip dua kali dalam warna biru.

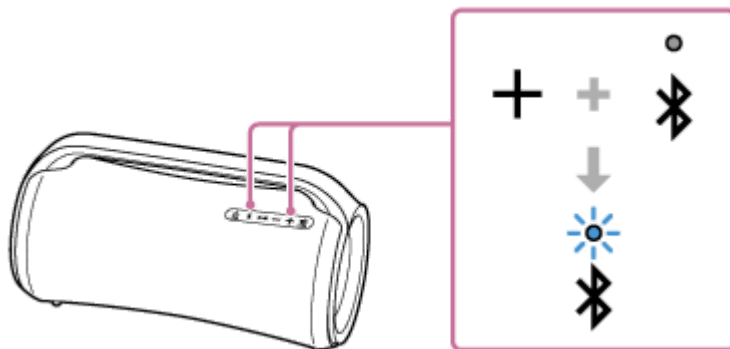

Apabila menggunakan “Sony | Music Center”

1. Tekan butang  (kuasa) untuk menghidupkan pembesar suara.

Petua

- Operasi pembesar suara dengan “Sony | Music Center” tersedia walaupun semasa pembesar suara beroperasi menggunakan kuasa daripada bateri terbina dalam yang boleh dicas semula.

2. Pasangkan pembesar suara dengan peranti BLUETOOTH, seperti telefon pintar.

Apabila sambungan BLUETOOTH diwujudkan, anda akan mendengar panduan suara (BLUETOOTH connected (BLUETOOTH disambungkan)) daripada pembesar suara.

3. Ketik [Music Center] pada telefon pintar anda, dan lain-lain untuk memulakan aplikasi.



Music Center

4. Ketik [SRS-XG500].
5. Ketik [Settings] - [Other Settings] - [Bluetooth Connection Quality], dan kemudian pilih [Priority on Sound Quality] atau [Priority on Sound Connection] sebagai codec.

Nota

- Hingar atau gangguan bunyi mungkin berlaku dalam mod [Priority on Sound Quality], bergantung pada tetapan peranti BLUETOOTH dan keadaan sekitar anda. Dalam keadaan ini, tukar pembesar suara kepada mod [Priority on Sound Connection].

Tajuk Berkaitan

- [Menggunakan fungsi tunggu sedia BLUETOOTH](#)
- [Apa yang boleh anda lakukan dengan "Sony | Music Center"](#)

Pembesar Suara Tanpa Wayar
SRS-XG500

Menamatkan sambungan BLUETOOTH (Selepas digunakan)

Apabila anda selesai memainkan muzik dengan peranti BLUETOOTH, laksanakan salah satu daripada operasi berikut untuk menamatkan sambungan BLUETOOTH.

Apabila sambungan BLUETOOTH ditamatkan, anda akan mendengar panduan suara (BLUETOOTH disconnected (BLUETOOTH ditamatkan)) daripada pembesar suara.

- Matikan fungsi BLUETOOTH pada peranti BLUETOOTH.
Untuk maklumat lanjut, rujuk arahan pengendalian yang dibekalkan dengan peranti.
- Matikan peranti BLUETOOTH.
- Matikan pembesar suara.

Petua

- Apabila menggunakan fungsi Pasangan Stereo, jika anda mematikan satu pembesar suara, pembesar suara yang lain juga akan dimatikan secara automatik. Sambungan BLUETOOTH antara pembesar suara ditamatkan.
- Apabila anda selesai memainkan muzik, sambungan BLUETOOTH boleh ditamatkan secara automatik bergantung pada peranti BLUETOOTH.

Tajuk Berkaitan

- [Apa yang boleh anda lakukan dengan "Sony | Music Center"](#)
- [Fungsi Auto Standby](#)

Pembesar Suara Tanpa Wayar
SRS-XG500

Menukar peranti BLUETOOTH yang disambung pada masa yang sama (Sambungan Berbilang Peranti)

Pembesar suara boleh disambungkan dengan maksimum 2 peranti BLUETOOTH secara serentak. Apabila main balik bermula pada satu peranti, dan dalam masa yang sama, main balik muzik sedang berjalan pada peranti yang lain, pembesar suara akan menukar sumber audio daripada peranti yang kedua kepada peranti pertama dan mula mengeluarkan bunyi daripada peranti sumber yang ditukar.

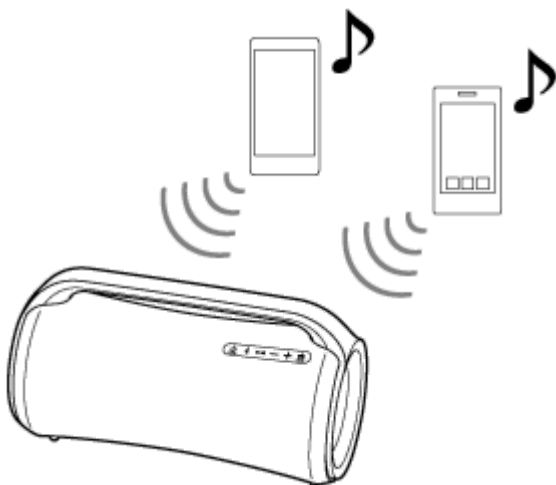

- Operasi mungkin berbeza bergantung pada peranti BLUETOOTH. Selain itu, peranti juga mungkin tidak boleh disambungkan, bergantung pada gabungan peranti. Untuk maklumat lanjut, rujuk arahan pengendalian yang dibekalkan dengan peranti.

1 Tekan butang  (kuasa) untuk menghidupkan pembesar suara.

2 Pasangkan pembesar suara dengan peranti BLUETOOTH seperti telefon pintar atau peranti iPhone.

Anda boleh menyambung dengan sehingga 2 peranti BLUETOOTH pada masa yang sama dengan A2DP/AVRCP. Apabila sambungan BLUETOOTH diwujudkan, anda akan mendengar panduan suara (BLUETOOTH connected (BLUETOOTH disambungkan)) daripada pembesar suara.

Nota

- Apabila menggunakan fungsi Pasangan Stereo atau fungsi Party Connect, anda tidak boleh menggunakan sambungan berbilang peranti dengan sepenuhnya.
- Bergantung pada peranti BLUETOOTH, anda mungkin tidak dapat membuat 2 sambungan BLUETOOTH pada masa yang sama.
- Anda tidak boleh mematikan fungsi sambungan berbilang peranti.

Untuk menamatkan sambungan berbilang peranti

- Tekan butang  (kuasa) untuk mematikan pembesar suara.
- Apabila anda mematikan fungsi BLUETOOTH pada peranti BLUETOOTH yang diinginkan atau memutuskan bekalan kuasa kepada peranti, anda akan mendengar panduan suara (BLUETOOTH disconnected (BLUETOOTH ditamatkan)) daripada pembesar suara dan sambungan BLUETOOTH dengan pembesar suara akan ditamatkan.

Tajuk Berkaitan

- Memasang dan menyambung dengan peranti BLUETOOTH®

5-027-165-41(3) Copyright 2021 Sony Corporation

Pembesar Suara Tanpa Wayar
SRS-XG500

Mendengar muzik dari peranti audio mudah alih, dsb.

Anda boleh menggunakan pembesar suara dengan menyambungkan peranti audio mudah alih, dsb., kepada pembesar suara menggunakan kabel audio (tersedia secara komersial).

Nota

- Sebelum mewujudkan sambungan antara pembesar suara dan peranti audio mudah alih, turunkan kelantangan pembesar suara dan peranti untuk mengelakkan sebarang bunyi kuat yang dikeluarkan secara tiba-tiba daripada pembesar suara.

1 Apabila peranti USB disambungkan kepada port PLAY/CHARGE (USB1), cabut peranti.

Semasa peranti USB disambungkan kepada port PLAY/CHARGE (USB1), anda tidak akan mendengar muzik daripada peranti yang disambungkan kepada jek AUDIO IN.

2 Sambungkan peranti kepada jek AUDIO IN menggunakan kabel audio (tersedia secara komersial).

Untuk sambungan, gunakan kabel audio dengan plag mini stereo (tanpa rintangan)^{*1} di kedua-dua hujung.

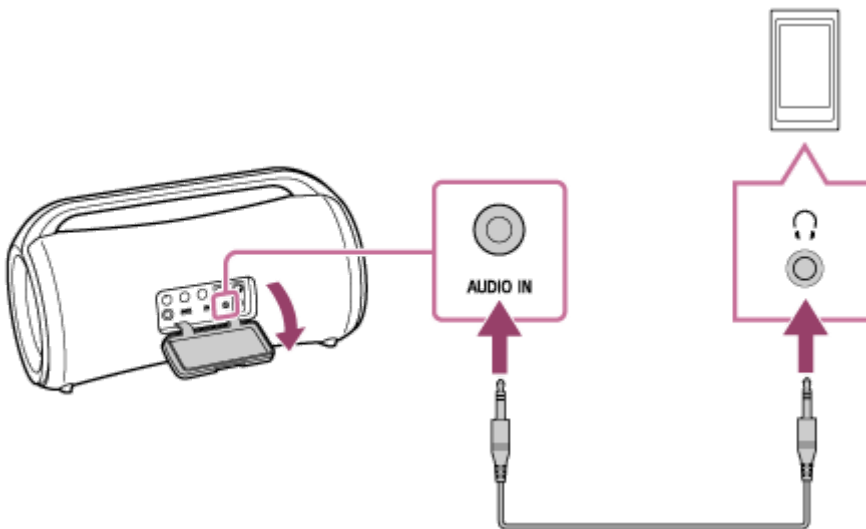

^{*1} Jika anda menggunakan kabel audio (dengan plag mini stereo) yang mempunyai rintangan yang tinggi, bunyi mungkin menjadi lebih perlahan. Oleh itu, pastikan anda menggunakan kabel (dengan plag mini stereo) tanpa rintangan.

3 Hidupkan pembesar suara.^{*2}

Penunjuk  (kuasa) menyala dalam warna hijau.

^{*2} Jika peranti BLUETOOTH yang sebelum ini pernah disambungkan dengan pembesar suara berada berhampiran, pembesar suara mungkin disambungkan secara automatik dengan peranti tersebut. Dalam keadaan ini, penunjuk  (BLUETOOTH) pada pembesar suara menyala dalam warna biru.

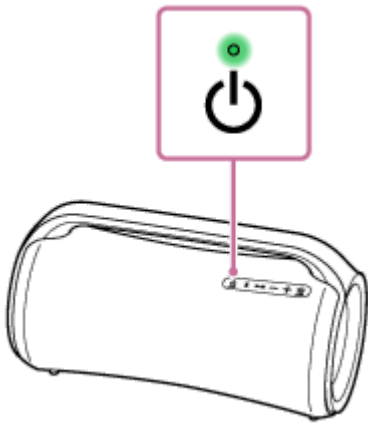

4 Hidupkan dan mulakan main balik pada peranti yang disambungkan.

5 Laraskan aras kelantangan peranti yang disambungkan kepada sederhana.

Jika kelantangan diselaraskan oleh operasi pada peranti audio mudah alih yang disambung, penunjuk  (kuasa) pada pembesar suara tidak akan berkelip.

6 Tekan butang $-/+$ (kelantangan) untuk melaraskan kelantangan.

Apabila anda menekan butang $-/+$ (kelantangan) untuk melaraskan kelantangan, penunjuk  (kuasa) berkelip sekali atau 3 kali.

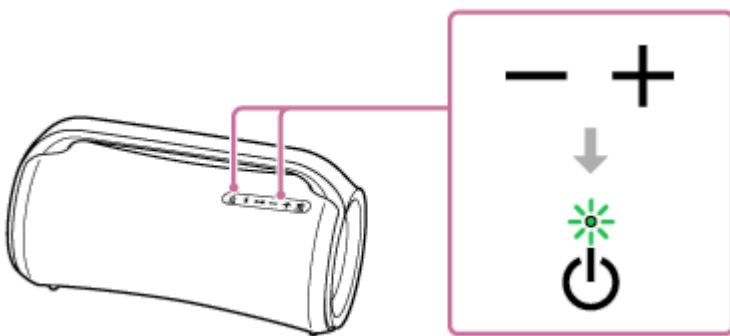

Petua

- Apabila anda tidak dapat mendengar bunyi, naikan kelantangan pada peranti yang disambung.

Nota

- Semasa kabel audio dipasang pada jek AUDIO IN, keutamaan diberikan kepada audio yang dikeluarkan melalui jek AUDIO IN dan audio yang dikeluarkan melalui BLUETOOTH akan dimatikan. Bergantung pada keadaan sambungan BLUETOOTH, penunjuk  (BLUETOOTH) pada pembesar suara menyala atau berkelip dalam warna biru. Walau bagaimanapun, ini bukanlah menunjukkan adanya kerosakan.
- Semasa kabel audio dipasangkan pada pembesar suara, anda masih boleh mendengar muzik daripada peranti BLUETOOTH yang disambungkan melalui sambungan BLUETOOTH dengan memilih, contohnya, [My Library] di "Sony | Music Center".
- Apabila menyambungkan peranti audio mudah alih kepada jek AUDIO IN dan memainkan muzik, anda tidak boleh menggunakan butang pada pembesar suara untuk melakukan operasi seperti menjeda, melangkau ke permulaan trek seterusnya, dan melangkau ke permulaan trek yang sedang dimainkan.
- Jangan menggunakan jek AUDIO IN di tempat di mana air mungkin terpercik pada pembesar suara. Penyesuai AC dan kord kuasa AC (salur utama) yang dibekalkan serta jek dan port (DC IN/USB/AUDIO IN/MIC/GUITAR) di belakang penutup bukanlah bersifat kalis air mahupun kalis habuk.

- Pastikan anda menutup penutup dengan sepenuhnya setelah mencabut kabel audio daripada pembesar suara. Penutup memainkan peranan yang sangat penting dalam penyelenggaraan prestasi kalis air dan kalis habuk.

Tajuk Berkaitan

- [Fungsi Auto Standby](#)

5-027-165-41(3) Copyright 2021 Sony Corporation

Pembesar Suara Tanpa Wayar
SRS-XG500

Tukar dan nikmati pelbagai kesan bunyi

Anda boleh menukar dan menikmati pelbagai kesan bunyi yang terdapat pada pembesar suara.

Nikmati bunyi yang lebih dinamik (kesan MEGA BASS)

Anda boleh menetapkan kesan bunyi ke mod MEGA BASS dengan mengikuti salah satu daripada tatacara berikut. Semasa pembelian, kesan bunyi ditetapkan kepada mod MEGA BASS secara lalai.

- Di "Sony | Music Center", ketik [SRS-XG500] - [Settings] - [Sound] - [Sound Effect] - [MEGA BASS].
- Tekan butang MEGA BASS pada pembesar suara.
Setiap kali anda menekan butang, tetapan kesan bunyi untuk mod MEGA BASS akan dihidupkan/dimatikan.

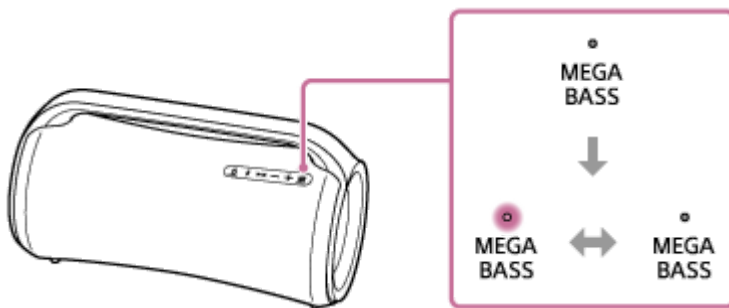

Rasai keterujaan bagaikan berada di persembahan secara langsung (kesan LIVE SOUND)



Di "Sony | Music Center", ketik [SRS-XG500] - [Settings] - [Sound] - [Sound Effect] - [LIVE SOUND].

Menetapkan tetapan pengimbang mengikut kesesuaian anda (CUSTOM)

1. Di "Sony | Music Center", ketik [SRS-XG500] - [Settings] - [Sound].
2. Lakukan yang berikut.
 - Ketik [Sound Effect] - [CUSTOM].
 - Ketik [Custom EQ], dan kemudian sesuaikan tetapan pengimbang mengikut keselesaan anda.

Untuk menggunakan pembesar suara dan mengurangkan penggunaan kuasa bateri boleh dicas semula (mod STAMINA)

Anda boleh menetapkan kesan bunyi ke mod STAMINA dengan mengikuti salah satu daripada tatacara berikut.

- Di "Sony | Music Center", ketik [SRS-XG500] - [Settings] - [Power Option], dan kemudian pilih [STAMINA].
- Tekan dan tahan butang MEGA BASS/  STAMINA pada pembesar suara selama 3 saat.
Untuk menukar tetapan kesan bunyi kepada mod STAMINA, tekan butang MEGA BASS/  STAMINA sekali lagi.

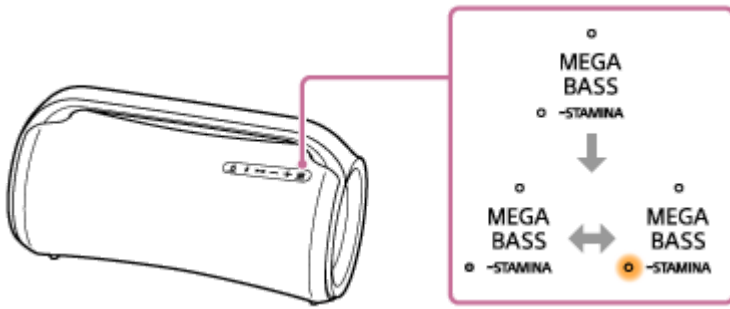

Semasa kesan bunyi ditetapkan kepada mod STAMINA, fungsi pencahayaan dan kesan bunyi, termasuk mod MEGA BASS, dimatikan.

Pembesar Suara Tanpa Wayar
SRS-XG500

Mendengar muzik secara wayarles dengan 2 pembesar suara (fungsi Pasangan Stereo)

Untuk menggunakan fungsi Pasangan Stereo, pembesar suara 2 SRS-XG500 diperlukan. Dengan menyambungkan 2 pembesar suara melalui sambungan BLUETOOTH, anda boleh menikmati muzik yang lebih bertenaga. 2 pembesar suara yang disambungkan melalui sambungan BLUETOOTH memainkan muzik di dalam stereo, di mana 1 pembesar suara memainkan muzik di saluran kanan (sebelah kanan) dan pembesar suara satu lagi pula, memainkan muzik di saluran kiri (sebelah kiri).

Untuk peranti Apple iOS, pembesar suara serasi dengan iOS 10.0 atau versi yang lebih terkini. Sambungan BLUETOOTH tidak tersedia pada peranti dengan iOS 9.x atau versi yang lebih lama.

Anda boleh mewujudkan atau menamatkan sambungan untuk fungsi Pasangan Stereo dengan "Sony | Music Center". Untuk maklumat lanjut tentang "Sony | Music Center", rujuk URL berikut:

<https://www.sony.net/smcqa/>

Nota

- Semasa pembesar suara berada dalam mod USB atau mod AUDIO IN, anda tidak boleh menggunakan fungsi Pasangan Stereo. Menyambungkan peranti USB atau peranti audio, seperti peranti audio mudah alih, kepada port PLAY/CHARGE (USB1) atau kepada jek AUDIO IN di pembesar suara akan, secara automatik, menukar mod pembesar suara kepada mod USB atau kepada mod AUDIO IN dan mematikan fungsi Pasangan Stereo.
- Untuk mengelakkan bunyi kuat yang dikeluarkan secara tiba-tiba daripada pembesar suara, turunkan kelantangan pembesar suara dan peranti BLUETOOTH atau hentikan main balik pada peranti BLUETOOTH sebelum mewujudkan sambungan dengan peranti BLUETOOTH.

Petua

- Mematikan pembesar suara tidak akan mematikan fungsi Pasangan Stereo. Apabila salah satu daripada pembesar suara dihidupkan semula, ia akan cuba mewujudkan sambungan untuk fungsi Pasangan Stereo. Untuk menggunakan fungsi Pasangan Stereo, hidupkan pembesar suara yang satu lagi dalam masa 1 minit. Apabila fungsi tunggu sedia BLUETOOTH kekal aktif di kedua-dua pembesar suara, menghidupkan mana-mana pembesar suara akan turut menghidupkan pembesar suara yang satu lagi secara automatik dan mewujudkan sambungan untuk fungsi Pasangan Stereo.

Tajuk Berkaitan

- [Menggunakan fungsi tunggu sedia BLUETOOTH](#)
- [Mengemas kini perisian prapasang](#)

Pembesar Suara Tanpa Wayar
SRS-XG500

Menikmati main balik secara wayarles menggunakan beberapa pembesar suara (fungsi Party Connect)

Dengan menyambungkan berbilang peranti (maksimum 100 peranti) yang serasi dengan fungsi Party Connect, anda boleh memeriahkan suasana parti dengan muzik yang kuat.

Peranti yang serasi dengan fungsi Rantaian Parti Wayarles tidak dapat mewujudkan sambungan.

Peranti* serasi dengan fungsi Party Connect:

LSPX-S3, SRS-XP700, SRS-XP500, SRS-XG500, SRS-XG300, SRS-XB43, SRS-XB33, SRS-XB23, SRS-XE300, SRS-XE200

* Bergantung pada negara atau wilayah anda, sesetengah peranti yang serasi tidak tersedia untuk pembelian.

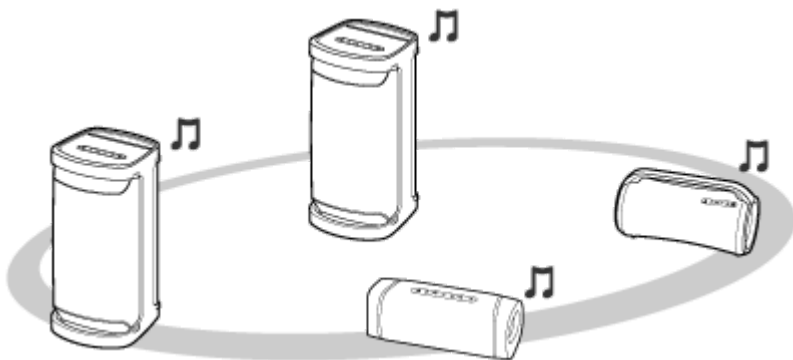

Sebelum mengoperasikan pembesar suara, pastikan perkara berikut:

- Kemas kini perisian prapasang kepada versi terkini pada setiap pembesar suara untuk menyambung bagi fungsi tersebut.
(Untuk butiran mengenai prosedur kemas kini, lihat [Mengemas kini perisian prapasang](#).)
- Pastikan semua pembesar suara disambungkan bagi fungsi itu berada di dalam jarak 1 m.
- Hentikan main semula muzik jika ia sedang berjalan.



1 Sediakan pembesar suara yang pertama.

Pengendalian berikut adalah contoh untuk cara menetapkan SRS-XG500 sebagai pembesar suara pertama. Rujuk arahan pengendalian yang dibekalkan bersama peranti yang anda gunakan untuk menetapkan peranti lain yang serasi dengan fungsi Party Connect.

1. Tekan butang  (kuasa) di pembesar suara.
Penunjuk  (BLUETOOTH) menyala dalam warna biru.
2. Sambungkan peranti BLUETOOTH kepada pembesar suara melalui sambungan BLUETOOTH.
Bergantung pada jenis peranti BLUETOOTH yang akan disambung, sila lihat topik berikut.



[Memasang dan menyambung dengan peranti BLUETOOTH®](#)

[Menyambung dengan komputer melalui sambungan BLUETOOTH \(Windows\)](#)

[Menyambung dengan komputer melalui sambungan BLUETOOTH \(Mac\)](#)

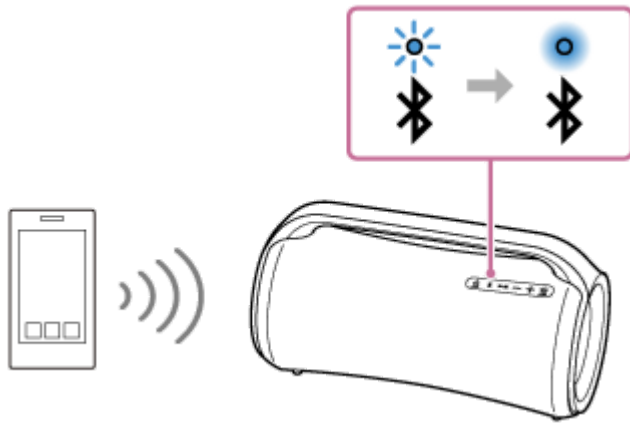
Apabila sambungan BLUETOOTH diwujudkan, anda akan mendengar panduan suara (BLUETOOTH connected (BLUETOOTH disambungkan)) daripada pembesar suara dan aktiviti penunjuk  (BLUETOOTH) berubah daripada berkelip menjadi menyala.





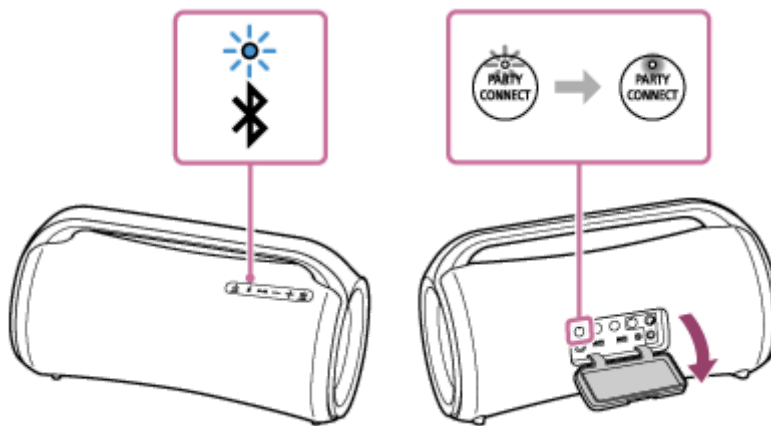

3. Tekan butang PARTY CONNECT di belakang penutup yang berada di bahagian belakang pembesar suara. Anda mendengar bunyi bip dan penunjuk  (BLUETOOTH) serta penunjuk PARTY CONNECT berkelip. Dalam masa kira-kira 6 saat, penunjuk PARTY CONNECT akan berhenti berkelip dan terus menyala dengan bunyi bip. Semasa sambungan untuk fungsi Party Connect sedang diwujudkan, aktiviti penunjuk  (BLUETOOTH) berubah daripada menyala menjadi berkelip.



2 Sambungkan pembesar suara yang kedua atau seterusnya.

Pengendalian berikut adalah contoh untuk cara menyambungkan SRS-XG500 sebagai pembesar suara kedua. Rujuk arahan pengendalian yang dibekalkan bersama peranti yang anda gunakan untuk menyambungkan peranti lain yang serasi dengan fungsi Party Connect.

1. Tekan butang  (kuasa) di pembesar suara. Penunjuk  (BLUETOOTH) pembesar suara yang anda hidapkan berkelip dalam warna biru.
2. Tekan butang PARTY CONNECT. Bunyi bip dikeluarkan, penunjuk  (BLUETOOTH) berkelip dan penunjuk PARTY CONNECT menyala, kemudian penunjuk  (BLUETOOTH) terpadam. Penunjuk PARTY CONNECT terus menyala.

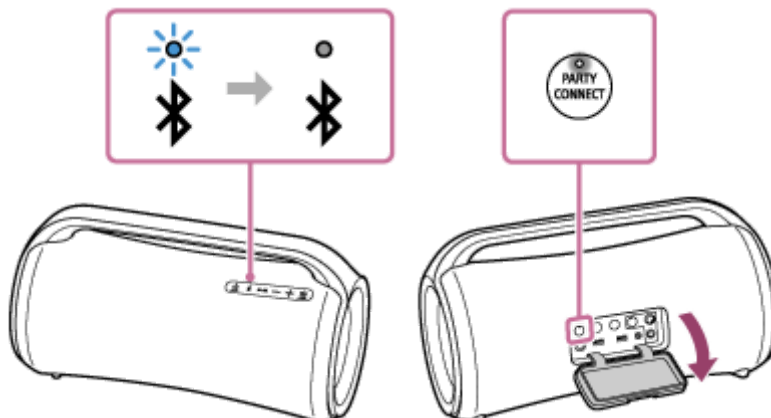

- Sambungkan pembesar suara kedua dalam masa 1 minit. Selepas 1 minit atau lebih, tetapan pembesar suara dibatalkan.

3. Untuk menyambung pembesar suara tambahan, ulangi langkah ② – 1 hingga 2.

Petua

- Apabila menyambung pembesar suara ketiga atau yang seterusnya, sambungkan setiap pembesar suara tersebut dalam masa 30 saat selepas menyambung pembesar suara yang sebelumnya. Selepas 30 saat atau lebih, pembesar suara tidak akan dapat disambungkan.
- Jika anda ingin menambahkan pembesar suara lain selepas menyambung (30 saat atau lebih), lakukan langkah ① – 3, dan teruskan pula dengan langkah ② – 1 hingga 2.

Apabila sambungan untuk fungsi Party Connect diwujudkan, penunjuk PARTY CONNECT pada semua pembesar suara akan terus menyala. Kemudian, aktiviti penunjuk  (BLUETOOTH) pada pembesar suara pertama berubah daripada berkelip menjadi menyala.

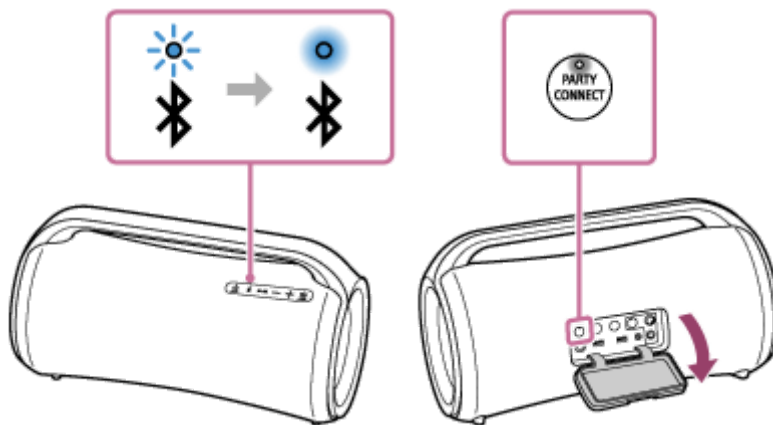

3 **Mulakan main balik pada peranti BLUETOOTH yang disambung dan laraskan kelantangan.**

Semua pembesar suara akan memainkan muzik yang sama.

Apabila melaraskan kelantangan pada peranti BLUETOOTH atau pembesar suara yang disambungkan dengan peranti (pembesar suara ditetapkan sebagai yang pertama), kelantangan semua pembesar suara akan dilaraskan secara automatik. Untuk pembesar suara lain (pembesar suara kedua atau yang seterusnya yang ditetapkan), anda juga boleh melaraskan kelantangan antara satu sama lain.

Petua

- Dengan menggunakan “Sony | Music Center”, anda boleh mewujudkan sambungan untuk fungsi Party Connect atau menamatkan fungsi Party Connect.
Untuk maklumat lanjut tentang “Sony | Music Center”, rujuk URL berikut:
<https://www.sony.net/smcqa/>
- Mod pencahayaan pembesar suara berbeza-beza bergantung pada jenis pembesar suara yang ditetapkan sebagai pembesar suara pertama.
- Apabila menggunakan fungsi Party Connect, codec akan bertukar kepada SBC secara automatik.

Nota

- Apabila menonton filem menggunakan fungsi Party Connect, mungkin akan terdapat perbezaan antara video dan audio.
- Semasa pembesar suara berada dalam mod USB atau dalam mod AUDIO IN, anda tidak boleh menggunakan fungsi Party Connect.
Menyambungkan peranti USB atau peranti audio, seperti peranti audio mudah alih, kepada port PLAY/CHARGE (USB1) atau kepada jek AUDIO IN di pembesar suara akan, secara automatik, menukar mod pembesar suara kepada mod USB atau kepada

mod AUDIO IN dan mematikan fungsi Party Connect.

- Pastikan anda menutup penutup dengan sepenuhnya selepas menggunakan butang PARTY CONNECT. Penutup memainkan peranan yang sangat penting dalam penyelenggaraan prestasi kalis air dan kalis habuk.

Tajuk Berkaitan

- [Mengemas kini perisian prapasang](#)

5-027-165-41(3) Copyright 2021 Sony Corporation

Pembesar Suara Tanpa Wayar
SRS-XG500

Menamatkan fungsi Party Connect

Untuk menamatkan semua sambungan dan keluar daripada fungsi Party Connect

Pada pembesar suara dengan penunjuk  (BLUETOOTH) yang menyala (pembesar suara ditetapkan sebagai yang pertama), tekan dan tahan butang PARTY CONNECT sehingga anda mendengar bunyi bip dan penunjuk PARTY CONNECT terpadam.

- Menyambungkan peranti audio, seperti peranti audio mudah alih, kepada jek AUDIO IN pada pembesar suara dengan penunjuk  (BLUETOOTH) yang menyala (pembesar suara ditetapkan sebagai yang pertama), akan menukar mod pembesar suara menjadi mod AUDIO IN secara automatik dan menamatkan fungsi Party Connect.

Untuk menamatkan 1 pembesar suara sahaja

Pada pembesar suara yang ingin anda tamatkan fungsi Party Connectnya (pembesar suara ditetapkan sebagai yang kedua atau yang seterusnya), tekan dan tahan butang PARTY CONNECT sehingga anda mendengar bunyi bip dan penunjuk PARTY CONNECT terpadam.

- Menyambungkan peranti USB atau peranti audio, seperti peranti audio mudah alih, kepada port PLAY/CHARGE port (USB1) atau kepada jek AUDIO IN pada pembesar suara yang ingin anda tamatkan fungsi Party Connectnya (pembesar suara ditetapkan sebagai yang kedua atau yang seterusnya), akan menukar mod pembesar suara menjadi mod USB atau kepada mod AUDIO IN secara automatik dan menamatkan fungsi Party Connect pembesar suara tersebut.

Petua

- Dengan menggunakan "Sony | Music Center", anda boleh mewujudkan sambungan untuk fungsi Party Connect atau menamatkan fungsi Party Connect.

Tajuk Berkaitan

- [Menikmati main balik secara wayarles menggunakan beberapa pembesar suara \(fungsi Party Connect\)](#)

Pembesar Suara Tanpa Wayar
SRS-XG500

Menggunakan mikrofon luar

Anda boleh mengeluarkan suara anda daripada pembesar suara dengan menyambungkan mikrofon dinamik dengan plag biasa (Φ 6.3 mm) (tersedia secara komersial).

- 1 Putar tombol aras MIC dan tombol aras GUITAR kepada MIN untuk mengurangkan kelantangan mikrofon.

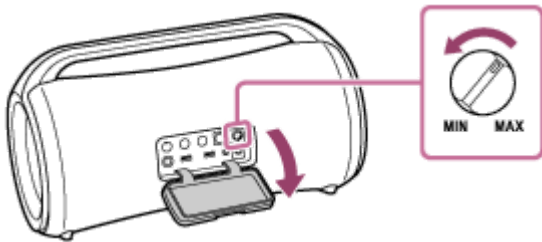

- 2 Sambungkan mikrofon luar kepada jek MIC/GUITAR pada pembesar suara.

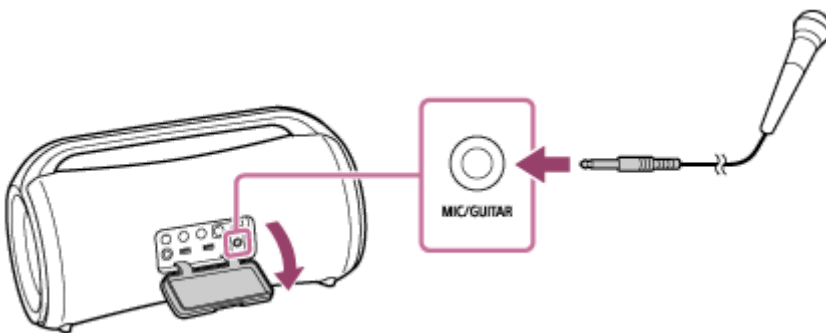

- 3 Laraskan kelantangan menggunakan tombol aras MIC dan GUITAR.
- 4 Cakap atau menyanyi melalui mikrofon yang disambung.

Nota

- Apabila menggunakan fungsi Party Connect atau Pasangan Stereo, bunyi daripada mikrofon dikeluarkan hanya daripada pembesar suara yang bersambung dengan mikrofon.

Pembesar Suara Tanpa Wayar
SRS-XG500

Menikmati bunyi daripada gitar

Anda boleh mendengar bunyi daripada gitar anda dengan menyambungkan gitar kepada jek MIC/GUITAR (Φ 6.3 mm) pada pembesar suara.

- 1 Putarkan tombol aras MIC dan GUITAR ke arah MIN untuk mengurangkan kelantangan gitar.
- 2 Sambungkan gitar kepada jek MIC/GUITAR pada pembesar suara menggunakan kabel alat untuk pendawaian gitar (tersedia secara komersial).

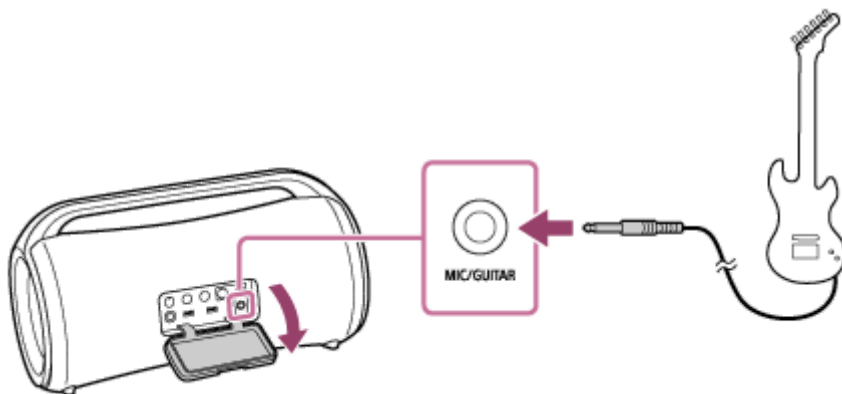

- 3 Tekan butang GUITAR pada pembesar suara.
Penunjuk GUITAR menyala dalam warna putih.
- 4 Laraskan kelantangan gitar semasa bermain gitar.
Bunyi gitar dikeluarkan daripada pembesar suara.

Untuk menamatkan mod gitar pada pembesar suara

Tekan butang GUITAR pada pembesar suara sekali lagi.

Nota

- Sebelum menanggalkan gitar daripada pembesar suara, putarkan tombol aras MIC dan GUITAR ke arah "MIN" untuk mengurangkan kelantangan gitar.
- Semasa mikrofon atau gitar disambungkan kepada pembesar suara, fungsi Auto Standby dimatikan.

Pembesar Suara Tanpa Wayar
SRS-XG500

Apa yang boleh anda lakukan dengan “Sony | Music Center”

“Sony | Music Center” adalah aplikasi untuk mengawal peranti audio Sony yang serasi dengan “Sony | Music Center” menggunakan telefon pintar atau peranti yang lain.

Untuk maklumat lanjut tentang “Sony | Music Center”, rujuk URL berikut:

<https://www.sony.net/smcqa/>

Operasi yang boleh dilaksanakan pada pembesar suara dengan “Sony | Music Center”

- Main balik fail muzik yang disimpan di dalam peranti, seperti telefon pintar atau peranti USB
- Tetapan kualiti bunyi dan pelarasan penyama
- Penunjuk tahap bateri terbina dalam
- Mod tetapan Pilihan Kuasa (Battery Care, fungsi Auto Standby, fungsi Bluetooth Standby, dan panduan suara yang berkaitan dengan kuasa bateri yang masih berbaki)
- Tetapan pencahayaan (Illumination) (menukar mod pencahayaan)
- Menukar sumber audio antara peranti USB yang disambungkan, peranti yang disambungkan melalui sambungan BLUETOOTH, dan peranti yang disambungkan kepada jek AUDIO IN untuk main balik
- Menukar codec BLUETOOTH (kualiti main balik penstriman audio BLUETOOTH)
- Mengelompokkan dengan peranti lain (fungsi Stereo Pair, fungsi Party Connect)
- Melihat kemas kini atau versi perisian pembesar suara

dsb.

Nota

- Apa yang boleh anda kawal menggunakan “Sony | Music Center” adalah berbeza bergantung pada peranti yang disambungkan. Spesifikasi dan reka bentuk aplikasi boleh berubah tanpa notis.
- Untuk peranti Apple iOS, pembesar suara serasi dengan iOS 10.0 atau versi yang lebih terkini. Sambungan BLUETOOTH tidak tersedia pada peranti dengan iOS 9.x atau versi yang lebih lama.
- Pastikan anda menggunakan versi “Sony | Music Center” yang terkini. Jika anda tidak dapat menyambungkan pembesar suara dan peranti BLUETOOTH melalui sambungan BLUETOOTH, atau sekiranya terdapat masalah seperti suara tidak dikeluarkan, nyahpasang “Sony | Music Center” dan cuba sambung semula melalui sambungan BLUETOOTH. Untuk maklumat lanjut mengenai “Sony | Music Center”, sila rujuk Google Play (Play Store) atau App Store.
- Harap maklum bahawa “Sony | Music Center” dan “Music Center for PC” adalah aplikasi yang berbeza.

Tajuk Berkaitan

- [Memasang “Sony | Music Center”](#)
- [Mengecas pembesar suara](#)
- [Menghidupkan/mematikan lampu pembesar suara \(Fungsi pencahayaan\)](#)

- Memilih kualiti main balik penstriman audio (Codec) BLUETOOTH
- Mendengar muzik secara wayarles dengan 2 pembesar suara (fungsi Pasangan Stereo)
- Menikmati main balik secara wayarles menggunakan beberapa pembesar suara (fungsi Party Connect)
- Mengemas kini perisian prapasang

5-027-165-41(3) Copyright 2021 Sony Corporation

Pembesar Suara Tanpa Wayar
SRS-XG500

Memasang “Sony | Music Center”

Dapatkan dan pasang “Sony | Music Center” pada telefon pintar anda, dsb, daripada Google Play (Play Store) atau daripada App Store.

- 1 Muat turun “Sony | Music Center” daripada Google Play (Play Store) atau App Store dan pasangkannya.



Sony Music Center



- 2 Apabila pemasangan selesai, mulakan “Sony | Music Center”.

Nota

- Harap maklum bahawa “Sony | Music Center” dan “Music Center for PC” adalah aplikasi yang berbeza.
- Pastikan anda menggunakan versi “Sony | Music Center” yang terkini. Jika anda tidak dapat menyambungkan pembesar suara dan peranti BLUETOOTH melalui sambungan BLUETOOTH, atau sekiranya terdapat masalah seperti suara tidak dikeluarkan, nyahpasang “Sony | Music Center” dan cuba sambung semula melalui sambungan BLUETOOTH. Untuk maklumat lanjut mengenai “Sony | Music Center”, sila rujuk Google Play (Play Store) atau App Store.

Tajuk Berkaitan

- [Apa yang boleh anda lakukan dengan “Sony | Music Center”](#)

Pembesar Suara Tanpa Wayar
SRS-XG500

Apa yang boleh anda lakukan dengan “Fiestable”

“Fiestable” adalah aplikasi untuk mengoperasikan peranti audio Sony yang serasi dengan “Fiestable” daripada telefon pintar, dsb.

Operasi yang boleh dilaksanakan pada pembesar suara dengan “Fiestable”

- DJ Control
Anda boleh memasukkan kesan bunyi (Isolator, dsb.) atau bunyi sampel (bunyi gendang/sorakan, dsb.) ke dalam muzik yang dimainkan.

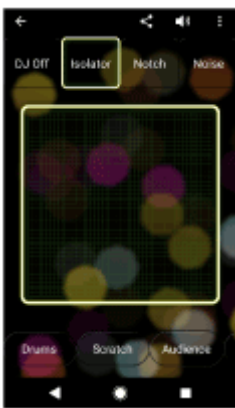

- Illumination
Anda boleh menetapkan fungsi pencahayaan.



- Motion Control
Anda boleh mengoperasikan pembesar suara dengan menggoncang telefon pintar, dsb.



- **Karaoke**
Anda boleh menikmati pelbagai ciri Karaoke, seperti Voice Changer, Echo, Key Control, dsb.
- **Voice Control**
Anda boleh mengoperasikan pembesar suara dengan memberi arahan suara pratetap kepada mikrofon telefon pintar/iPhone.
- **Party Light**
Anda boleh menyegerakkan pencahayaan skrin untuk beberapa telefon pintar/iPhone dengan pencahayaan pembesar suara ini.
- **Party Playlist**
Anda dan tetamu anda boleh menambahkan lagu kegemaran ke senarai main daripada beberapa peranti BLUETOOTH.

Petua

- Apa yang boleh anda kawal menggunakan "Fiestable" adalah berbeza bergantung pada peranti yang disambungkan. Spesifikasi dan reka bentuk aplikasi boleh berubah tanpa notis.

Nota

- Untuk peranti Apple iOS, pembesar suara serasi dengan iOS 10.0 atau versi yang lebih terkini. Sambungan BLUETOOTH tidak tersedia pada peranti dengan iOS 9.x atau versi yang lebih lama.

Pembesar Suara Tanpa Wayar
SRS-XG500

Memasang “Fiestable”

Dapatkan dan pasang “Fiestable” pada telefon pintar anda, dsb, daripada Google Play (Play Store) atau daripada App Store.

- 1 Muat turun “Fiestable” daripada Google Play (Play Store) atau App Store dan pasangkannya.



- 2 Setelah pemasangan selesai, mulakan “Fiestable” dari skrin “Sony | Music Center”.



Nota

- Pastikan anda menggunakan versi “Fiestable” yang terkini.

Tajuk Berkaitan

- [Apa yang boleh anda lakukan dengan “Fiestable”](#)

Pembesar Suara Tanpa Wayar
SRS-XG500

Tentang penunjuk

Penunjuk CHARGE (jingga)

Matikan	Pengecasan pembesar suara telah selesai.
Menyala	Pembesar suara sedang dicas.
Berkelip dengan perlahan	Kuasa bateri terbina dalam berbaki kurang daripada 20% dan perlu dicas.
Berkelip 3 kali dan terpadam	Jika penunjuk CHARGE berkelip sebanyak 3 kali dan terpadam semasa anda menghidupkan pembesar suara, ini bermakna bahawa bateri terbina dalam adalah kosong dan perlu dicas.

Nota

- Semasa pembesar suara dihidupkan, ia akan mengecas bateri terbina dalam, selagi mana pembesar suara disambungkan kepada outlet AC menggunakan penyesuai AC dan kord kuasa AC (salur utama) yang dibekalkan. Bergantung pada penggunaan pembesar suara, pengecasan mungkin akan mengambil masa yang lama. Sebaiknya, matikan pembesar suara terlebih dahulu sebelum mengecas bateri.
- Sekiranya suhu sekitar adalah sangat rendah atau tinggi, pembesar suara akan berhenti mengecas bateri terpasang dalam atas sebab-sebab keselamatan. Ia juga mungkin akan berhenti mengecas sekiranya pengecasan berterusan untuk jangka masa yang lama. Dalam keadaan seperti itu, turunkan atau naikkan suhu ke suhu operasi antara 5 °C dan 35 °C, cabut dan sambungkan semula penyesuai AC, dan kemudian biarkan pembesar suara mengecas bateri terbina dalam.

Penunjuk (kuasa)

Matikan	Pembesar suara dimatikan.
Menyala (hijau)	Pembesar suara dihidupkan.
Menyala (jingga)	Pembesar suara dimatikan. Pembesar suara ditetapkan kepada mod tunggu sedia BLUETOOTH.

<p>Berkelip (hijau atau jingga)</p>	<ul style="list-style-type: none"> ● Setiap kali anda menekan butang +/- (kelantangan), penunjuk akan berkelip sekali. ● Apabila anda mengoperasikan butang +/- (kelantangan) dan kelantangan ditetapkan ke tahap terendah (0) atau tertinggi (50 untuk main balik muzik), penunjuk akan berkelip sebanyak 3 kali. ● Semasa kemas kini perisian sedang berjalan, aktiviti penunjuk (kuasa) yang berwarna hijau berubah (daripada 5 kerlipan kepada 4 kerlipan, satu kerlipan dan kemudian terpadam[*]). ● Apabila pembesar suara dihidupkan untuk kali pertama selepas kemas kini perisian, penunjuk berkelip sebanyak 3 kali dalam warna hijau untuk memberitahu anda bahawa kemas kini telah selesai. ● Apabila kemas kini perisian dibatalkan oleh “Sony Music Center”, penunjuk akan berkelip sebanyak 4 kali dalam warna hijau. ● Apabila kemas kini perisian mengalami ralat, penunjuk akan berkelip sebanyak 4 kali dalam warna jingga.
-------------------------------------	---

* Bergantung pada keadaan, anda mungkin tidak dapat melihat semua corak kerlipan.

✦ Penunjuk (BLUETOOTH) (biru)

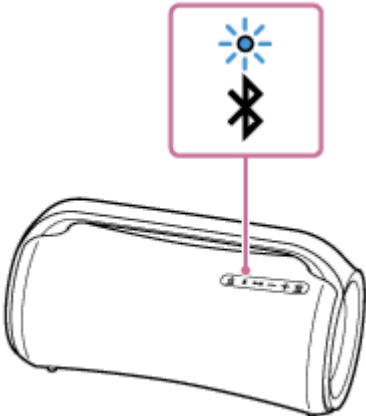
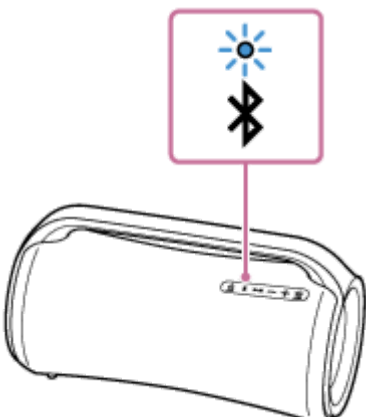
<p>Menyala</p>	<p>Pembesar suara disambungkan dengan peranti BLUETOOTH.</p>
<p>Berkelip dua kali</p>	<p>Pembesar suara memasuki mod berpasangan.</p> 
<p>Berkelip dengan perlahan</p>	<p>Pembesar suara sedang menunggu untuk disambungkan dengan peranti BLUETOOTH.</p> 
<p>Berkelip sebanyak 3 kali</p>	<p>Perisian telah selesai dikemas kini.</p>

Penunjuk MEGA BASS (merah)

Menyala	Kesan bunyi ditetapkan kepada mod MEGA BASS.
Matikan	Kesan bunyi ditetapkan kepada mod yang selain daripada MEGA BASS.

Penunjuk STAMINA (jingga)

Menyala	Kesan bunyi ditetapkan kepada mod STAMINA.
Matikan	Kesan bunyi ditetapkan kepada mod yang selain daripada STAMINA.

Penunjuk GUITAR (putih)

Menyala	Pembesar suara berada dalam mod gitar.
Matikan	Pembesar suara tidak berada dalam mod gitar.

Penunjuk PARTY CONNECT (putih)

Berkelip	Pembesar suara bersedia untuk mewujudkan sambungan bagi fungsi Party Connect.
Menyala	Fungsi Party Connect digunakan pada pembesar suara. Penunjuk semua pembesar suara yang disambungkan untuk fungsi Party Connect menyala.
Berkelip sebanyak 3 kali	Tiada pembesar suara baharu boleh ditambah dengan butang PARTY CONNECT. Untuk menambahkan pembesar suara baharu, gunakan "Sony Music Center".

Tajuk Berkaitan

- [Bahagian dan kawalan](#)
- [Apa yang boleh anda lakukan dengan "Sony | Music Center"](#)

Pembesar Suara Tanpa Wayar
SRS-XG500

Mengemas kini perisian prapasang

Apabila perisian versi terkini dilancarkan, anda boleh mengemas kini perisian pembesar suara yang telah dipasang dengan menggunakan kaedah berikut.

Dengan mengemas kini perisian, ciri baharu akan ditambahkan dan membolehkan anda menikmati penggunaan yang lebih mudah dan stabil.

- 1 Sambungkan pembesar suara kepada outlet AC menggunakan penyesuai AC dan kord kuasa AC (salur utama) yang dibekalkan.**

Kemas kini perisian tidak dapat dilakukan apabila digunakan bersama dengan bateri terpasang dalam.

- 2 Hidupkan pembesar suara.**

Penunjuk  (kuasa) menyala dalam warna hijau.

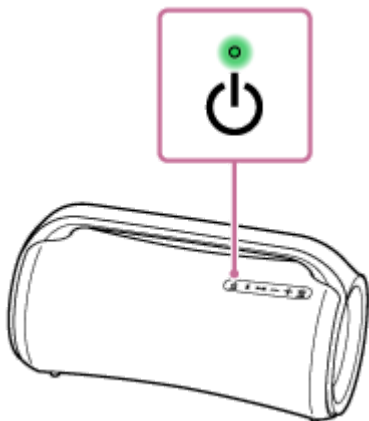

- 3 Ketik [Music Center] pada telefon pintar anda, dan lain-lain untuk memulakan aplikasi.**



Music Center



- 4 Ketik [SRS-XG500].**

Apabila perisian versi baharu dilancarkan, notis kemas kini akan dipaparkan pada skrin "Sony | Music Center".

- 5 Ikut arahan pada skrin untuk mengemas kini.**

Semasa kemas kini perisian sedang berjalan, aktiviti penunjuk  (kuasa) yang berwarna hijau berubah (daripada 5 kerlipan kepada 4 kerlipan, satu kerlipan, dan kemudian terpadam).

Bergantung pada keadaan, anda mungkin tidak dapat melihat semua corak kerlipan.

Apabila pembesar suara dihidupkan untuk kali pertama selepas perisian dikemas kini, penunjuk  (kuasa) dan  (BLUETOOTH) berkelip sebanyak 3 kali untuk memberitahu anda bahawa kemas kini telah selesai.

6 Sahkan versi perisian pembesar suara.

Di "Sony | Music Center", ketik [SRS-XG500] - [Settings] - [System].

"XXXXXXX" yang dipaparkan di bawah "SRS-XG500" menunjukkan versi perisian.

Nota

- Jika kemas kini gagal, cas bateri terbina dalam yang boleh dicas semula sehingga 40% atau lebih.

Tajuk Berkaitan

- [Mengecas pembesar suara](#)

5-027-165-41(3) Copyright 2021 Sony Corporation

Pembesar Suara Tanpa Wayar
SRS-XG500

Langkah berjaga-jaga

Tentang keselamatan

- Maklumat penting seperti nama model terdapat seperti berikut:
 - Pada permukaan dalaman penutup di bahagian belakang pembesar suara
 - Pada permukaan penyesuai AC

Pada penyesuai AC

- Hanya menggunakan penyesuai AC yang dibekalkan. Untuk mengelakkan kerosakan pada pembesar suara, jangan gunakan penyesuai AC lain.

Tentang peletakan

- Untuk menghapuskan risiko kerosakan, elakkan dari lokasi berikut apabila meletakkan atau meninggalkan pembesar suara ini.
 - Sebuah tempat yang terdedah pada suhu yang tinggi, seperti di bawah cahaya matahari langsung atau peralatan pencahayaan, berhampiran sumber haba, atau dalam sauna
 - Di dalam kenderaan dengan tingkap tertutup (terutama pada musim panas)
 - Tempat yang terkena habuk yang berlebihan
 - Tempat yang terkena getaran yang kuat
- Letakkan pembesar suara ini di atas permukaan yang rata dan mendatar. Apabila diletakkan di permukaan yang landai, pembesar suara mungkin boleh terjatuh atau jatuh dari permukaan disebabkan getarannya sendiri, mengakibatkan kecederaan, kerosakan, atau penurunan prestasi.
- Bergantung pada keadaan di mana pembesar suara ini diletakkan, ia mungkin boleh terjatuh atau jatuh dari permukaan. Jangan tinggalkan barang berharga berhampiran pembesar suara.
- Pembesar suara ini bukan anti-magnetik. Jauhkan objek daripada daya tarikan (pita rakaman, jam tangan, kad tunai dan kad kredit dengan pengekodan magnet, dll.) jauh dari pembesar suara. Semasa anda membawa pembesar suara, ingati ini juga.

Lain-lain

- Jika anda menggunakan pembesar suara ini untuk tempoh panjang, suhu pembesar suara ini mungkin meningkat tetapi ini bukan suatu ketidakfungsian.
- Jangan menggunakan atau membiarkan pembesar suara dalam persekitaran yang terlalu sejuk atau panas (suhu di luar julat 5 °C – 35 °C). Sekiranya pembesar suara digunakan atau ditinggalkan di dalam melebihi julat di atas, pembesar suara tersebut boleh berhenti secara automatik untuk melindungi litar dalaman.
- Pada suhu tinggi, pengecasan mungkin berhenti atau kelantangan suara berkurang untuk melindungi bateri.

- Walaupun anda tidak bermaksud menggunakan pembesar suara untuk jangka masa yang lama, cas bateri dengan kapasiti penuh setiap 6 bulan untuk mengekalkan prestasinya.

5-027-165-41(3) Copyright 2021 Sony Corporation

Pembesar Suara Tanpa Wayar
SRS-XG500

Maklumat tentang pengecasan

Jangka hayat bateri ion litium terbina dalam

- Walaupun anda tidak bermaksud menggunakan pembesar suara untuk jangka masa yang lama, cas bateri dengan kapasiti penuh setiap 6 bulan untuk mengekalkan prestasinya.
- Pengecasan bateri terbina dalam mungkin akan masa yang lebih panjang sekiranya pembesar suara tidak digunakan dalam jangka masa yang lama.
- Bateri terbina dalam yang boleh dicas semula mempunyai jangka hayat. Dari semasa ke semasa dan bergantung pada kekerapan penggunaan bateri, kapasiti bateri terbina dalam yang boleh dicas semula akan mula menurun secara perlahan-lahan. Jika jumlah masa penggunaan bateri terbina dalam menjadi lebih pendek dengan sangat ketara, walaupun ia telah dicas sepenuhnya, hubungi pengedar Sony terdekat anda.
- Apabila jumlah masa penggunaan bateri terbina dalam menjadi lebih pendek dengan sangat ketara, ia mungkin disebabkan kerana bateri terbina dalam yang boleh dicas semula tersebut telah luput.
- Jangka hayat bateri terbina dalam yang boleh dicas semula berbeza bergantung pada penggunaan, persekitaran, dan cara penyimpanan.

Perhatian

Apabila pembesar suara mengesan masalah yang berpunca daripada sebab berikut semasa mengecas bateri terbina dalam, penunjuk CHARGE (jingga) akan terpadam walaupun pengecasan masih belum selesai.

- Suhu persekitaran melebihi julat 5 °C – 35 °C.
- Terdapat masalah dengan bateri terbina dalam.
- Apabila pengecasan bateri terbina dalam berterusan untuk jangka masa yang lama.

Nota

- Masa pengecasan adalah berbeza bergantung pada keadaan penggunaan bateri terbina dalam.
- Cas pembesar suara pada suhu persekitaran antara 5 °C dan 35 °C.
- Pembesar suara menjadi panas semasa dicas. Ini bukan kerosakan.
- Elakkan terdedah kepada perubahan suhu yang mendadak, cahaya matahari terus, kabut, pasir, habuk, atau kejutan mekanikal. Juga, jangan meninggalkan pembesar suara di dalam kereta yang berada di bawah cahaya matahari.
- Selagi pembesar suara disambungkan kepada outlet AC menggunakan penyesuai AC dan kord kuasa AC (salur utama) yang dibekalkan, bateri terbina dalam pembesar suara boleh mengecas dengan sendiri walaupun ketika pembesar suara dihidupkan. Walau bagaimanapun, pengecasan mungkin mengambil masa yang lama untuk selesai, bergantung pada penggunaan pembesar suara. Sebaiknya, matikan pembesar suara terlebih dahulu sebelum mengecas bateri.
- Dalam persekitaran yang terlalu panas atau sejuk, pengecasan akan berhenti atas sebab-sebab keselamatan. Pengecasan pembesar suara juga akan berhenti sekiranya pengecasan mengambil masa yang lama. Untuk menyelesaikan isu ini, cabut penyesuai AC daripada pembesar suara dan sambungkannya semula pada suhu operasi di antara 5 °C dan 35 °C.
- Pada suhu tinggi, pengecasan mungkin berhenti atau kelantangan suara berkurang untuk melindungi bateri.

- Pengecasan bateri menggunakan hab USB adalah tidak dijamin.

Tajuk Berkaitan

- [Mengecas pembesar suara](#)

5-027-165-41(3) Copyright 2021 Sony Corporation

Pembesar Suara Tanpa Wayar
SRS-XG500

Makluman tentang ciri-ciri kalis air dan kalis habuk

Prestasi kalis air dan kalis habuk pembesar suara

Pembesar suara, dengan penutup yang ditutup ketat, mempunyai spesifikasi kalis air dalam IPX6 ^{*1} seperti yang dinyatakan dalam “Tahap perlindungan terhadap percikan air” dalam IEC60529 “Ingress Protection Rating (IP Code)”^{*3}, dan spesifikasi kalis habuk dalam IP6X ^{*2} seperti yang ditentukan dalam “Tahap perlindungan terhadap benda asing pepejal”^{*3}.

Cecair yang dimaksudkan spesifikasi prestasi kalis air terpakai untuk

Terpakai	air tawar, air paip, air kolam
Tidak terpakai	cecair selain daripada perkara di atas (air sabun, air dengan bahan pencuci atau agen mandi, syampu, air mata air panas, air garam, dll.)

*1 Kesetaraan IPX6: Pembesar suara mengekalkan prestasinya walaupun terkena percikan air dari semua arah. Ini bermaksud bahawa tiada kesan air ditemui di dalam pembesar suara setelah ujian selama 3 dilakukan. Dalam ujian ini, air sebanyak 100 L/min dan 100 kpa disembur ke arah pembesar suara dari jarak 3 m.

*2 Kesetaraan IP6X: Pembesar suara telah diuji dan ia mengekalkan prestasi kalis habuknya walaupun selepas 8 jam berada di dalam bekas ujian yang mengandungi partikel habuk berdiameter sehingga 75 µm.

*3 Aksesori yang disediakan dan penyambung pembesar suara (DC IN/USB/AUDIO IN/MIC/GUITAR) bukanlah kalis air mahupun kalis habuk. Untuk mengurangkan risiko kebakaran atau kejutan elektrik, jangan dedahkan pembesar suara kepada air atau titisan ketika menggunakan sebarang penyambung (DC IN/USB/AUDIO IN/MIC/GUITAR). Jangan letakkan pasu atau bekas lain yang berisi cecair pada pembesar suara.

Prestasi kalis air dan kalis habuk pembesar suara ini adalah berdasarkan pengukuran kami dalam keadaan yang dinyatakan di sini. Ambil perhatian bahawa kerosakan akibat daripada rendaman air atau habuk yang disebabkan oleh penyalahgunaan pelanggan adalah tidak dilindungi oleh jaminan.

Untuk mengelakkan kemerosotan prestasi kalis air dan kalis habuk

Periksa yang berikut dan guna pembesar suara tersebut dengan betul.

- Pembesar suara ini tidak mempunyai reka bentuk yang tahan terhadap tekanan air. Jangan masukkan pembesar suara ke dalam air untuk mengelakkannya daripada tidak berfungsi.
- Jangan tuangkan air bersuhu tinggi atau hembuskan udara panas dari pengering rambut atau alat lain secara langsung kepada pembesar suara. Jangan sekali-kali menggunakan pembesar suara di tempat yang mengalami suhu tinggi, seperti di sauna atau berhampiran sumber panas.
- Kendalikan penutup (①) dengan cermat. Penutup memainkan peranan yang sangat penting dalam penyelenggaraan prestasi kalis air dan kalis habuk. Dengan menggunakan pembesar suara, pastikan bahawa penutup ditutup sepenuhnya. Apabila menutup penutup, berhati-hati untuk tidak membiarkan benda asing masuk. Jika penutup tidak ditutup sepenuhnya prestasi kalis air dan kalis habuk boleh merosot dan mengakibatkan ia tidak berfungsi pada pembesar suara akibat partikel air atau habuk yang memasuki pembesar suara.

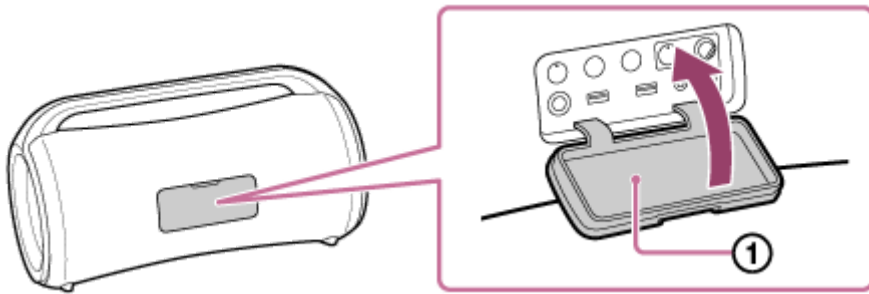

5-027-165-41(3) Copyright 2021 Sony Corporation

Pembesar Suara Tanpa Wayar
SRS-XG500

Cara penjagaan pembesar suara

Walaupun bahagian pabrik pembesar suara menggunakan rawatan penghalau air, anda boleh menggunakan pembesar suara tersebut secara lebih selesa dan untuk jangka masa yang lebih lama dengan mengikuti prosedur pemeliharaan di bawah.

- Jika permukaan pembesar suara menjadi kotor dalam kes-kes berikut, cuci pembesar suara dengan air tawar (air paip, dll) segera untuk membuang kotoran. Membiarkan kotoran di permukaannya boleh menyebabkan bahagian pabrik atau radiator pasif (①) berubah warna atau merosot, atau pembesar suara tidak berfungsi.
Cth:
 - Apabila pembesar suara mengandungi pasir, garam (klorin), atau sisa lain padanya setelah digunakan di kawasan gunung, di kolam renang, dll.
 - Apabila pembesar suara diwarnai dengan bahan asing (losyen pelindung matahari, minyak pelindung matahari, dll.)

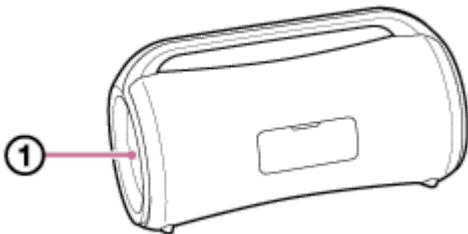

- Jika pembesar suara menjadi basah, lap kelembapan dengan menggunakan kain lembut kering dengan segera. Selain itu, keringkan pembesar suara di tempat yang berangin sehingga tidak ada kelembapan yang tinggal.
- Kualiti suara mungkin berubah ketika air memasuki bahagian pembesar suara pembesar suara. Walau bagaimanapun, ini tidak menunjukkan terdapat kerosakan. Lap kelembapan di permukaannya, dan letakkan pembesar suara di atas kain lembut kering untuk mengalirkan air yang terkumpul di dalam pembesar suara. Kemudian, keringkan pembesar suara di tempat yang berangin sehingga tidak ada kelembapan yang tinggal.

Nota

- Sekiranya permukaan pembesar suara menjadi kotor, jangan gunakan bahan pencuci, pencair, benzin, alkohol, dan lain-lain untuk membersihkan pembesar suara ia akan mempengaruhi fungsi penghalau air pada bahagian pabrik pembesar suara.
- Terutamanya di kawasan-kawasan sejuk, pastikan untuk mengelap kelembapan selepas menggunakan pembesar suara. Meninggalkan kelembapan di permukaannya boleh menyebabkan pembesar suara tersebut rosak dan tidak berfungsi.
- Sekiranya butiran pasir, dan lain-lain memasuki kain atau bahagian lain pembesar suara, keluarkan secara berhati-hati. Jangan sekali-kali menggunakan pembersih vakum, dll. pada pembesar suara. Ia boleh menyebabkan kerosakan pada bahagian pembesar suara atau bahagian lain dari pembesar suara.

Pembesar Suara Tanpa Wayar
SRS-XG500

Tentang teknologi wayarles BLUETOOTH

Teknologi wayarles BLUETOOTH beroperasi dalam julat kira-kira 30 m.

Versi dan profil standard BLUETOOTH yang disokong

Profil adalah sekumpulan fungsi yang diseragamkan untuk setiap ciri peranti BLUETOOTH. Pembesar suara menyokong versi dan profil standard BLUETOOTH yang berikut.

Versi BLUETOOTH yang disokong: Standard BLUETOOTH, versi 5.0

Profil BLUETOOTH yang disokong:

- A2DP (Advanced Audio Distribution Profile): Benarkan penghantaran dan penerimaan kandungan muzik berkualiti tinggi.
- AVRCP (Audio Video Remote Control Profile): Membolehkan anda melaraskan kelantangan dan mengoperasi untuk memainkan/menjeda muzik dan melangkaui ke permulaan trek seterusnya/yang sedang dimainkan.

Julat komunikasi maksimum

Gunakan teknologi wayarles BLUETOOTH antara pembesar suara dan peranti yang terletak dalam jarak 30 m antara satu sama lain.

Julat komunikasi maksimum mungkin menjadi lebih pendek dalam keadaan berikut.

- Terdapat halangan seperti orang, logam, atau dinding antara pembesar suara dan peranti BLUETOOTH.
- Peranti LAN wayarles sedang digunakan berdekatan dengan pembesar suara.
- Ketuhar gelombang mikro sedang digunakan berdekatan dengan pembesar suara.
- Peranti yang menghasilkan radiasi elektromagnet sedang digunakan berdekatan dengan pembesar suara.

Gangguan daripada peranti lain

Oleh kerana peranti BLUETOOTH LAN wayarles (IEEE802.11b/g) menggunakan frekuensi yang sama (2.4 GHz), gangguan gelombang mikro mungkin berlaku dan mengakibatkan kelajuan komunikasi berkurang, hingar, atau sambungan yang tidak sah jika pembesar suara digunakan berhampiran dengan peranti LAN wayarles.

Gangguan kepada peranti lain

Gelombang mikro yang dikeluarkan daripada peranti BLUETOOTH boleh menjejaskan operasi peranti perubatan elektronik. Matikan pembesar suara dan peranti BLUETOOTH lain di lokasi berikut, kerana ia boleh menyebabkan kemalangan.

- Apabila terdapat gas yang mudah terbakar, di hospital, kereta api, kapal terbang, atau stesen minyak
- Berdekatan pintu automatik atau penggera kebakaran

Nota

- Untuk dapat menggunakan fungsi BLUETOOTH, peranti BLUETOOTH yang akan disambung mestilah mempunyai profil yang sama seperti profil pembesar suara. Harap maklum bahawa walaupun jika terdapat profil yang sama, fungsi peranti mungkin berbeza, bergantung pada spesifikasi masing-masing.
- Disebabkan ciri teknologi wayarles BLUETOOTH, bunyi yang dimainkan pada pembesar suara adalah sedikit lambat daripada bunyi yang dimainkan pada peranti BLUETOOTH semasa mendengar muzik.
- Pembesar suara menyokong keupayaan keselamatan yang mematuhi piawaian BLUETOOTH bagi menyediakan sambungan yang selamat apabila teknologi wayarles BLUETOOTH digunakan, tetapi keselamatan mungkin tidak mencukupi, bergantung pada tetapan. Berhati-hati semasa berkomunikasi menggunakan teknologi wayarles BLUETOOTH.

- Kami tidak bertanggungjawab atas kebocoran maklumat semasa berkomunikasi menggunakan BLUETOOTH.
- Peranti yang mempunyai fungsi BLUETOOTH perlulah mematuhi piawaian BLUETOOTH yang ditentukan oleh Bluetooth SIG, Inc. dan disahkan. Walaupun jika peranti yang disambung mematuhi piawaian BLUETOOTH yang dinyatakan di atas, sesetengah peranti mungkin tidak dapat disambungkan atau berfungsi dengan betul, bergantung pada ciri atau spesifikasi peranti tersebut.
- Hingar atau gangguan bunyi mungkin berlaku bergantung pada peranti BLUETOOTH yang disambungkan dengan pembesar suara, persekitaran komunikasi atau persekitaran penggunaan.
- Peranti dengan radio atau penala terbina dalam tidak boleh disambungkan kepada pembesar suara melalui BLUETOOTH kerana hingar mungkin berlaku semasa siaran.
- Jauhkan pembesar suara daripada TV, radio atau penala, dsb. kerana hingar mungkin berlaku semasa siaran.

5-027-165-41(3) Copyright 2021 Sony Corporation

Pembesar Suara Tanpa Wayar
SRS-XG500

Notis lesen

Nota mengenai Lesen

Produk ini mengandungi perisian yang digunakan Sony berdasarkan perjanjian pelesenan dengan pemilik hak cipta. Kami berkewajiban untuk mengumumkan isi perjanjian kepada para pelanggan berdasarkan keperluan oleh pemilik hak cipta untuk perisian tersebut.

Sila akses URL berikut dan baca kandungan lesen.

<https://rd1.sony.net/help/speaker/sl/21x/>

Notis bagi perisian yang menggunakan GNU GPL/LGPL

Produk ini mengandungi perisian yang tertakluk kepada GNU General Public License berikut (selanjutnya disebut sebagai "GPL") atau GNU Lesser General Public License (selanjutnya disebut "LGPL"). Ini menetapkan bahawa para pelanggan berhak memperoleh, mengubah, dan mengedarkan semula kod sumber perisian tersebut sesuai dengan syarat GPL atau LGPL yang dibekalkan. Kod sumber untuk perisian yang disenaraikan di atas terdapat di Web. Untuk memuat turun, sila akses URL yang berikut kemudian pilih nama model "SRS-XG500".

URL: <http://oss.sony.net/Products/Linux>

Sila maklum bahawa Sony tidak dapat menjawab atau bertindak balas kepada sebarang pertanyaan tentang kandungan kod sumber.

Penafian tentang perkhidmatan yang ditawarkan oleh pihak ketiga

Perkhidmatan yang ditawarkan oleh pihak ketiga boleh diubah, digantung, atau ditamatkan tanpa notis terlebih dahulu. Sony tidak menanggung apa-apa tanggungjawab dalam situasi seperti ini.

Pembesar Suara Tanpa Wayar
SRS-XG500

Tanda dagangan

- Android, Google Play dan tanda dan logo lain yang berkaitan ialah tanda dagangan Google LLC.
- LDAC™ dan logo LDAC adalah tanda dagangan Sony Corporation.
- Teknologi pengekodan audio MPEG Lapisan 3 dan paten adalah dilesen daripada Fraunhofer IIS dan Thomson.
- Windows Media adalah sama ada tanda dagangan berdaftar atau tanda dagangan Microsoft Corporation di Amerika Syarikat dan/atau negara lain.
- Produk ini dilindungi oleh hak harta intelektual tertentu Microsoft Corporation. Penggunaan atau pendedaran teknologi sedemikian di luar produk ini adalah dilarang tanpa lesen daripada Microsoft subsidiari Microsoft yang dibenarkan.
- Tanda kata dan logo BLUETOOTH® ialah tanda dagangan berdaftar dan dimiliki oleh Bluetooth SIG, Inc. dan apa-apa penggunaan tanda sedemikian oleh Sony Corporation adalah di bawah lesen.
- Apple, logo Apple, iPhone, iPod touch, Mac, macOS dan Siri ialah tanda dagang Apple Inc., yang berdaftar di Amerika Syarikat dan negara-negara lain. App Store ialah tanda perkhidmatan Apple Inc.
- Penggunaan lencana Dibuat untuk Apple bermakna bahawa suatu aksesori telah direka untuk menyambung khususnya dengan produk Apple yang dikenal pasti dalam lencana dan telah disijilkan oleh pembangun dengan memenuhi piawaian prestasi Apple. Apple tidak bertanggungjawab terhadap operasi peranti ini atau pematuhannya dengan piawaian dan kawal selia keselamatan. Sila maklum bahawa penggunaan aksesori ini dengan produk Apple boleh menjejaskan prestasi tanpa wayar.
- Microsoft dan Windows adalah tanda dagangan berdaftar atau tanda dagangan Microsoft Corporation di Amerika Syarikat dan/atau negara lain.
- Tanda dagangan dan nama dagang lain adalah milik pemiliknya masing-masing. Tanda ™ dan ® ditinggalkan dalam dokumen.

Pembesar Suara Tanpa Wayar
SRS-XG500

Apakah yang boleh saya lakukan untuk menyelesaikan masalah?

Jika pembesar suara tidak berfungsi seperti yang sepatutnya, cuba langkah-langkah berikut untuk menyelesaikan masalah.

- Cari simptom isu yang dihadapi dalam Panduan Bantuan dan cuba lakukan mana-mana langkah pembaikan yang disenaraikan.
- Cas pembesar suara.
Anda mungkin dapat menyelesaikan beberapa isu dengan mengecbas bateri terbina dalam.
- Mulakan semula pembesar suara.
- Mulakan pembesar suara.
Operasi ini mengembalikan tetapan seperti kelantangan, dan lain-lain kepada tetapan lalai kilang, dan memadamkan semua maklumat berpasangan.
- Cari maklumat tentang isu yang dihadapi di laman web sokongan pelanggan.
- Akses laman web sokongan berikut untuk mendapatkan maklumat sokongan tentang pembesar suara anda.
 - Untuk pelanggan di Amerika:
<https://www.sony.com/am/support>
 - Untuk pelanggan di Eropah:
<https://www.sony.eu/support>
 - Untuk pelanggan di China:
<https://service.sony.com.cn>
 - Untuk pelanggan di negara/kawasan lain:
<https://www.sony-asia.com/support>

Jika operasi di atas tidak berfungsi, sila hubungi pengedar Sony anda yang terdekat.

Tajuk Berkaitan

- [Menghidupkan semula pembesar suara](#)
- [Memulakan pembesar suara](#)

Pembesar Suara Tanpa Wayar
SRS-XG500

Tidak dapat mengecas pembesar suara

- Pastikan bahawa penyesuai AC telah disambungkan dengan kemas kepada pembesar suara. Kemudian, pastikan bahawa penyesuai AC dan kord kuasa AC (salur utama) telah disambungkan dengan kemas kepada outlet AC.
-

Tajuk Berkaitan

- [Mengecas pembesar suara](#)
- [Tentang penunjuk](#)

Pembesar Suara Tanpa Wayar
SRS-XG500

Tidak dapat menghidupkan pembesar suara atau pembesar suara mati secara tiba-tiba

- Bateri terbina dalam yang boleh dicas semula mungkin kosong atau hampir habis. Sambungkan pembesar suara kepada outlet AC menggunakan penyesuai AC dan kord kuasa AC (salur utama) yang dibekalkan untuk mengecas bateri.
 - Fungsi Auto Standby mungkin telah diaktifkan. Setelah kira-kira 15 minit dalam keadaan tertentu, seperti ketika kelantangan audio yang dikeluarkan adalah rendah, kuasa akan mati secara automatik. Naikkan kelantangan peranti yang tersambung, yang ingin digunakan, atau matikan fungsi Auto Standby.
-

Tajuk Berkaitan

- [Mengecas pembesar suara](#)
- [Fungsi Auto Standby](#)

Pembesar Suara Tanpa Wayar
SRS-XG500

Tiada bunyi/Bunyi daripada satu pembesar suara sahaja/Kelantangan suara rendah/Bunyi terganggu/Bunyi berdengung atau hingar dalam output pembesar suara

- Pastikan bahawa pembesar suara dan peranti yang disambung telah dihidupkan.
- Naikkan kelantangan pembesar suara dan peranti yang disambung.
- Pastikan bahawa peranti yang disambungkan berfungsi.
- Pastikan kabel audio dan peranti USB dicabut daripada jek AUDIO IN dan port PLAY/CHARGE (USB1) semasa main balik dalam mod BLUETOOTH.
- Pastikan kabel audio tersambung dengan kemas kepada jek AUDIO IN semasa main balik dalam mod AUDIO IN.
- Jika anda menyambungkan komputer kepada pembesar suara, pastikan tetapan output audio komputer ditetapkan untuk peranti BLUETOOTH.
- Periksa bahawa pembesar suara telah membuat sambungan BLUETOOTH dengan peranti BLUETOOTH.
- Pasangkan pembesar suara dan peranti BLUETOOTH sekali lagi.
- Jika peranti yang disambungkan kepada jek AUDIO IN adalah mononaural, suara mungkin hanya dikeluarkan daripada komponen pembesar suara kiri (saluran kiri).
- Jika peranti yang disambungkan mempunyai fungsi penyama, matikannya.
- Jauhkan pembesar suara daripada ketuhar gelombang mikro, Wi-Fi®, dsb.
- Dekatkan peranti BLUETOOTH dengan pembesar suara. Jika terdapat sebarang halangan antara pembesar suara dan peranti BLUETOOTH, alihkan halangan tersebut.
- Jika penunjuk CHARGE berkelip perlahan, matikan pembesar suara dan caj bateri terbina dalam dengan secukupnya.
- Peranti dengan radio atau penala terbina dalam tidak boleh disambungkan kepada pembesar suara melalui BLUETOOTH kerana hingar mungkin berlaku semasa siaran.
- Jauhkan pembesar suara daripada TV, radio atau penala, dsb. kerana hingar mungkin berlaku semasa siaran.
- Semasa menggunakan fungsi Pasangan Stereo atau fungsi Party Connect, sekiranya terdapat peranti BLUETOOTH yang lain seperti tetikus BLUETOOTH atau papan kekunci BLUETOOTH yang bersambung dengan peranti BLUETOOTH, putuskan sambungan peranti tersebut.
- Terdapat beberapa peranti BLUETOOTH yang boleh mengubah kualiti main balik wayarles. Jika peranti anda serasi dengan fungsi ini, pilih "Keutamaan sambungan bunyi (SBC)" dan bukannya kualiti bunyi. Untuk maklumat lanjut, rujuk arahan pengendalian yang dibekalkan dengan peranti.
- Pilih "Keutamaan sambungan bunyi (SBC)" untuk kualiti main balik wayarles pembesar suara.
- Pasang versi "Sony | Music Center" yang terkini pada peranti yang disambungkan. Jika anda tidak dapat menggunakan versi "Sony | Music Center" yang terkini atau anda tidak dapat menyambungkan pembesar suara dan

peranti BLUETOOTH melalui sambungan BLUETOOTH, nyahpasang “Sony | Music Center”, dan kemudian pasangannya semula.

Tajuk Berkaitan

- [Memasang dan menyambung dengan peranti BLUETOOTH®](#)
- [Mendengar muzik dari peranti melalui sambungan BLUETOOTH](#)
- [Memilih kualiti main balik penstriman audio \(Codec\) BLUETOOTH](#)
- [Tentang penunjuk](#)

5-027-165-41(3) Copyright 2021 Sony Corporation

Pembesar Suara Tanpa Wayar
SRS-XG500

Bunyi menjadi perlahan semasa digunakan

- Semasa pembesar suara dihidupkan menggunakan kuasa bateri terbina dalam yang boleh dicas semula, bunyinya mungkin akan menjadi perlahan sekiranya bateri tersebut kehabisan kuasa dan penunjuk CHARGE berkelip dengan perlahan. Walau bagaimanapun, ini bukanlah menunjukkan adanya kerosakan.
- Jika bunyi menjadi perlahan semasa digunakan, lakukan tatacara di bawah.
 1. Matikan pembesar suara.
 2. Cas bateri terbina dalam dengan secukupnya.

Pembesar Suara Tanpa Wayar
SRS-XG500

Peranti USB tidak dikesan; main balik dengan sumber audio gagal; tiada bunyi yang keluar daripada pembesar suara; main balik tidak dimulakan dengan trek pertama

- Matikan pembesar suara, cabut dan sambungkan semula peranti USB, dan kemudian hidupkan semula pembesar suara.
- Peranti USB yang disambungkan tidak serasi dengan pembesar suara. Lihat maklumat mengenai peranti yang serasi.
- Periksa format fail peranti USB. Pembesar suara tidak menyokong peranti USB yang diformat dengan sistem fail selain daripada FAT16 atau FAT32.*
 - * Walaupun pembesar suara menyokong sistem fail FAT16 dan FAT32, sesetengah peranti USB mungkin tidak menyokong sistem fail FAT ini. Untuk maklumat lanjut, sila rujuk arahan pengendalian yang dibekalkan dengan peranti USB anda atau hubungi pengeluar peranti tersebut.
- Gunakan "Sony | Music Center" untuk menyambung semula mod main balik.
- Apabila peranti USB yang disambungkan mempunyai ruang simpanan yang terbahagi kepada beberapa bahagian, pembesar suara hanya boleh memainkan fail audio yang disimpan di dalam bahagian pertama.
- Pembesar suara tidak dapat memainkan mana-mana fail yang disulitkan atau dilindungi oleh kata laluan.
- Pembesar suara tidak dapat memainkan mana-mana fail yang dilindungi oleh teknologi DRM (Pengurusan Hak Digital).
- Apabila peranti USB yang disambungkan tidak berfungsi dengan betul, rujuk arahan pengendalian yang dibekalkan dengan peranti USB anda.

Tajuk Berkaitan

- [Menyambung dengan peranti USB](#)
- [Mendengar muzik pada peranti USB](#)

Pembesar Suara Tanpa Wayar
SRS-XG500

Bunyi daripada pembesar suara mengandungi hingar, melankau, atau terganggu

- Peranti USB yang disambungkan tidak serasi dengan pembesar suara. Lihat maklumat mengenai peranti yang serasi.
- Matikan pembesar suara, cabut dan sambungkan semula peranti USB, dan kemudian hidupkan semula pembesar suara.
- Pastikan bahawa fail audio itu sendiri tidak mengandungi hingar atau terganggu. Hingar mungkin terhasil semasa fail audio dikodkan. Jika ini berlaku, padamkan fail audio dan kod semula fail audio yang asal. Jika bunyi daripada pembesar sentiasa terganggu pada bahagian yang sama semasa main balik, ini menunjukkan bahawa fail itu sendiri yang mempunyai masalah.
- Tetapan kadar bit untuk mencipta atau mengekod fail audio adalah rendah. Naikkan kadar bit dan kodkan fail audio asal pada peranti USB.

Tajuk Berkaitan

- [Menyambung dengan peranti USB](#)

Pembesar Suara Tanpa Wayar
SRS-XG500



Main balik mengambil masa yang lama untuk bermula

Dalam keadaan berikut, pembesar suara mungkin memerlukan sedikit masa untuk memuatkan data audio.

- Peranti USB mempunyai banyak folder atau fail.
- Peranti USB mempunyai struktur yang sangat rumit.
- Peranti USB mempunyai kapasiti memori yang terlalu besar untuk dikendalikan oleh pembesar suara.
- Ingatan dalaman peranti USB terpecah-pecah.

Pembesar Suara Tanpa Wayar
SRS-XG500

Tidak dapat memasang pembesar suara dengan peranti BLUETOOTH

- Letakkan pembesar suara dan peranti BLUETOOTH dalam jarak 1 m antara satu sama lain.
- Untuk peranti Apple iOS, pembesar suara adalah serasi dengan iOS 10.0 atau versi yang lebih terkini. Sambungan BLUETOOTH tidak tersedia pada peranti dengan iOS 9.x versi yang lebih lama.
- Untuk menggunakan fungsi Pasangan Stereo atau fungsi Party Connect, pasang dengan pembesar suara yang mempunyai penunjuk  (BLUETOOTH) yang berkelip dalam warna biru.
- Jika penunjuk  (BLUETOOTH) tidak berkelip dua kali dalam warna biru, tekan butang  (BLUETOOTH). Anda mendengar panduan suara (BLUETOOTH pairing (berpasangan BLUETOOTH)) dan penunjuk  (BLUETOOTH) mula berkelip dua kali (mod berpasangan).
- Setelah pembesar suara dimulakan, iPhone/iPod touch mungkin tidak dapat disambungkan kepada pembesar suara. Dalam keadaan ini, padamkan maklumat berpasangan pada iPhone/iPod touch, kemudian lakukan proses berpasangan sekali lagi.
- Pastikan bahawa peranti BLUETOOTH dihidupkan dan fungsi BLUETOOTH diaktifkan pada peranti.
- Jika pembesar suara tidak dipaparkan pada peranti BLUETOOTH, matikan peranti, dan kemudian hidupkan peranti sekali lagi. Ini mungkin dapat menyelesaikan isu yang dihadapi.

Tajuk Berkaitan

- [Memasang dan menyambung dengan peranti BLUETOOTH®](#)
- [Tentang penunjuk](#)
- [Memulakan pembesar suara](#)

Pembesar Suara Tanpa Wayar
SRS-XG500

Tidak dapat menyambung peranti BLUETOOTH dengan pembesar suara dalam fungsi Pasangan Stereo

- Selepas menyambung 2 pembesar suara SRS-XG500, lakukan tatacara berpasangan antara peranti BLUETOOTH dan pembesar suara yang mempunyai penunjuk  (BLUETOOTH) yang berkelip dalam warna biru.

Tajuk Berkaitan

- [Mendengar muzik secara wayarles dengan 2 pembesar suara \(fungsi Pasangan Stereo\)](#)

Pembesar Suara Tanpa Wayar
SRS-XG500

Tidak dapat menyambung dengan pembesar suara untuk fungsi Party Connect

- Semak sama ada peranti itu serasi dengan fungsi Party Connect. Peranti yang serasi dengan fungsi Rantaian Parti Wayarles tidak dapat mewujudkan sambungan.
- Kemas kini perisian prapasang kepada versi terkini pada setiap pembesar suara untuk menyambung bagi fungsi tersebut.
(Untuk butiran mengenai prosedur kemas kini, lihat [Mengemas kini perisian prapasang](#).)
- Kemas kini "Sony | Music Center" kepada versi terkini sebelum menyediakan fungsi Party Connect.
- Pastikan semua pembesar suara untuk disambungkan bagi fungsi itu berada di dalam jarak 1 m.
- Selepas menyambung beberapa pembesar suara, lakukan tatacara berpasangan antara peranti BLUETOOTH pembesar suara yang mempunyai penunjuk  (BLUETOOTH) yang berkelip dalam warna biru.

Tajuk Berkaitan

- [Menikmati main balik secara wayarles menggunakan beberapa pembesar suara \(fungsi Party Connect\)](#)
- [Mengemas kini perisian prapasang](#)

Pembesar Suara Tanpa Wayar
SRS-XG500

Tidak dapat menambah pembesar suara untuk fungsi Party Connect

- Kepada mana-mana kumpulan yang disediakan dengan butang PARTY CONNECT, gunakan butang PARTY CONNECT untuk menambahkan pembesar suara baharu.
 - Kepada mana-mana kumpulan yang disediakan dengan “Sony | Music Center”, gunakan “Sony | Music Center” untuk menambahkan pembesar suara baharu.
Untuk maklumat lanjut tentang “Sony | Music Center”, rujuk URL berikut:
<https://www.sony.net/smcqa/>
-

Tajuk Berkaitan

- [Menikmati main balik secara wayarles menggunakan beberapa pembesar suara \(fungsi Party Connect\)](#)

Pembesar Suara Tanpa Wayar
SRS-XG500

Tiada bunyi mikrofon

- Putar tombol aras MIC dan GUITAR untuk melaraskan kelantangan mikrofon.

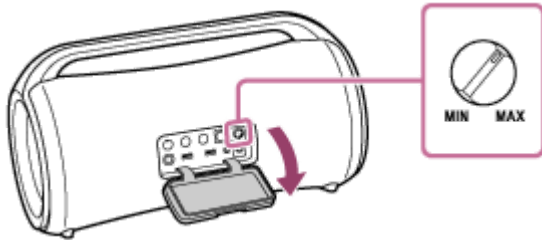

- Pastikan bahawa mikrofon telah dihidupkan.
- Pastikan bahawa tiada peranti USB yang tersambung.

Pembesar Suara Tanpa Wayar
SRS-XG500

Terdapat suap balik akustik

- Kurangkan kelantangan.
- Jauhkan mikrofon dan gitar daripada pembesar suara atau tukar arah mikrofon.

5-027-165-41(3) Copyright 2021 Sony Corporation

Pembesar Suara Tanpa Wayar
SRS-XG500

Menghidupkan semula pembesar suara

Dalam keadaan berikut, selain situasi yang lain, tekan dan tahan butang  (kuasa) selama kira-kira 8 saat untuk menghidupkan semula pembesar suara.

- Anda tidak dapat mengoperasikan pembesar suara setelah anda menghidupkannya.
- Anda tidak dapat mengoperasikan pembesar suara setelah anda menyelesaikan masalah berpasangan. dsb.

Pembesar suara dimatikan semasa proses menghidupkan semula, dan kemudian dihidupkan semula setelah proses ini selesai.

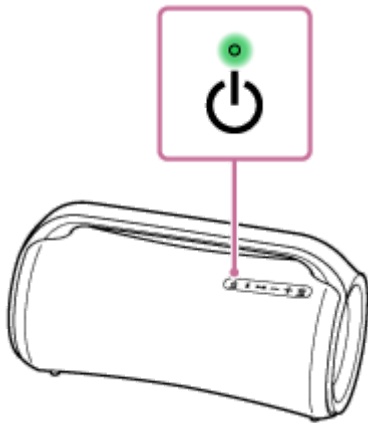

Nota

- Menghidupkan semula pembesar suara tidak akan memadam maklumat berpasangannya.
- Menghidupkan semula pembesar suara mungkin akan mengubah tetapan kelantangan, fungsi, atau bunyinya.

Pembesar Suara Tanpa Wayar
SRS-XG500

Memulakan pembesar suara

Jika pembesar suara gagal beroperasi dengan sepenuhnya setelah anda menghidupkannya semula, mulakan pembesar suara untuk menyambung semula tetapan lalai kilang.

Semasa pembesar suara dihidupkan, tekan dan tahan butang **▶||** (main) dan butang MEGA BASS sehingga pembesar suara dimatikan (5 saat atau lebih).

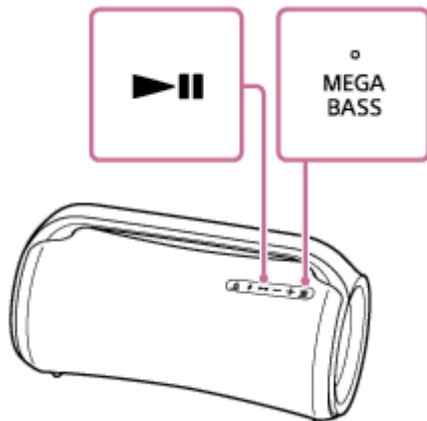

Pembesar suara dimulakan. Tetapan seperti kelantangan, dan lain-lain, dikembalikan kepada tetapan lalai kilang, dan semua maklumat berpasangan dipadam.

Nota

- Pembesar suara tidak dapat dimulakan semasa kuasa dimatikan.

Tajuk Berkaitan

- [Memasang dan menyambung dengan peranti BLUETOOTH®](#)
- [Menghidupkan semula pembesar suara](#)