

Trådløs høyttaler  
SRS-XG500

Det følgende er en forklaring på hvordan du bruker høyttaleren. Velg et tema fra listen under. Utforming og spesifikasjoner kan bli endret uten varsel.

## Komme i gang

### [Deler og kontroller](#)

#### Strømkilde/lading

- [Lade opp høyttaleren](#)
- [Slå på strømmen](#)
- [Slå av strømmen](#)
- [Bruke BLUETOOTH-standby-funksjonen](#)
- [Lade en USB-enhet, slik som en smarttelefon eller iPhone](#)
- [Auto Standby-funksjon](#)

#### Lysfunksjon

- [Slå på/av høyttalerens lys \(lysfunksjon\)](#)

## Foreta tilkoblinger

### USB-enhet

- └ [Koble til en USB-enhet](#)

### BLUETOOTH-enhet

- └ [Pare og koble til BLUETOOTH®-enheter](#)
- └ [Koble til en datamaskin via en BLUETOOTH-forbindelse \(Windows\)](#)
- └ [Koble til en datamaskin via en BLUETOOTH-forbindelse \(Mac\)](#)

## Lytte til musikk

### USB-enhet

- └ [Lytte til musikk fra en USB-enhet](#)

### BLUETOOTH-enhet

- └ [Lytte til musikk fra en enhet via en BLUETOOTH-forbindelse](#)
- └ [Velge lyd kvaliteten ved strømming via BLUETOOTH \(kodek\)](#)
- └ [Avslutte BLUETOOTH-forbindelsen \(etter bruk\)](#)
- └ [Bytte BLUETOOTH-enheter som er tilkoblet på samme tid \(tilkobling til flere enheter\)](#)

[Lytte til musikk fra en bærbar lydenhet osv.](#)

[Bytte lydeffekter](#)

### Stereopar-funksjon

- └ [Lytte til musikk trådløst med 2 høyttalere \(Stereopar-funksjon\)](#)

### Partytilkobling-funksjon

- └ [Lytte til trådløs avspilling fra flere høyttalere \(Partytilkobling-funksjon\)](#)
- └ [Avslutte Partytilkobling-funksjonen](#)

### Ekstra funksjoner

- └ [Bruke en ekstern mikrofon](#)
- └ [Gled deg over lyden fra en gitar](#)

## Bruke "Sony | Music Center"

[Hva du kan gjøre med "Sony | Music Center"](#)

[Installere "Sony | Music Center"](#)

## Bruke "Fiestable"

[Hva du kan gjøre med "Fiestable"](#)

---

[Installere "Fiestable"](#)

---

## Informasjon

[Om indikatorene](#)

---

[Oppdatere den forhåndsinstallerte programvaren](#)

---

## Merknader om bruk

- [Forholdsregler](#)
  - [Merknader om lading](#)
  - [Merknader om egenskaper for vanntetthet og støvbestandighet](#)
  - [Slik tar du vare på høyttaleren](#)
  - [Om trådløs BLUETOOTH-teknologi](#)
  - [Om lisens](#)
  - [Varemerker](#)
- 

## Feilsøking

[Hva kan jeg gjøre for å løse et problem?](#)

---

### Strømforsyning

- [Høyttaleren vil ikke lade](#)
  - [Kan ikke slå på høyttaleren, eller høyttaleren slår seg plutselig av](#)
- 

### Lyd

- [Ingen lyd / Lyd fra bare én høyttaler / Lavt lydnivå / Forvrengt lyd / Summing eller støy fra høyttaleren](#)
  - [Lyden blir lav under bruk](#)
- 

### USB-enhet

- [USB-enheten oppdages ikke; avspilling fra en lydkilde mislykkes; det kommer ikke lyd fra høyttaleren; avspillingen starter ikke med første spor](#)
  - [Lyden fra høyttaleren inneholder støy eller er hakkete eller fordreid](#)
  - [Det tar lang tid før avspillingen starter](#)
- 

### BLUETOOTH-enhet

- [Kan ikke pare høyttaleren med en BLUETOOTH-enhet](#)
  - [Kan ikke koble en BLUETOOTH-enhet til høyttaleren i Stereopar-funksjonen](#)
-

— [Kan ikke koble til en høyttaler for Partytilkobling-funksjonen](#)

---

— [Kan ikke legge en høyttaler til Partytilkobling-funksjonen](#)

---

#### Mikrofon

— [Det kommer ingen lyd fra mikrofonen](#)

---

— [Det høres akustisk feedback](#)

---

#### Tilbakestilling

— [Starte høyttaleren på nytt](#)

---

— [Initialisere høyttaleren](#)

## Deler og kontroller

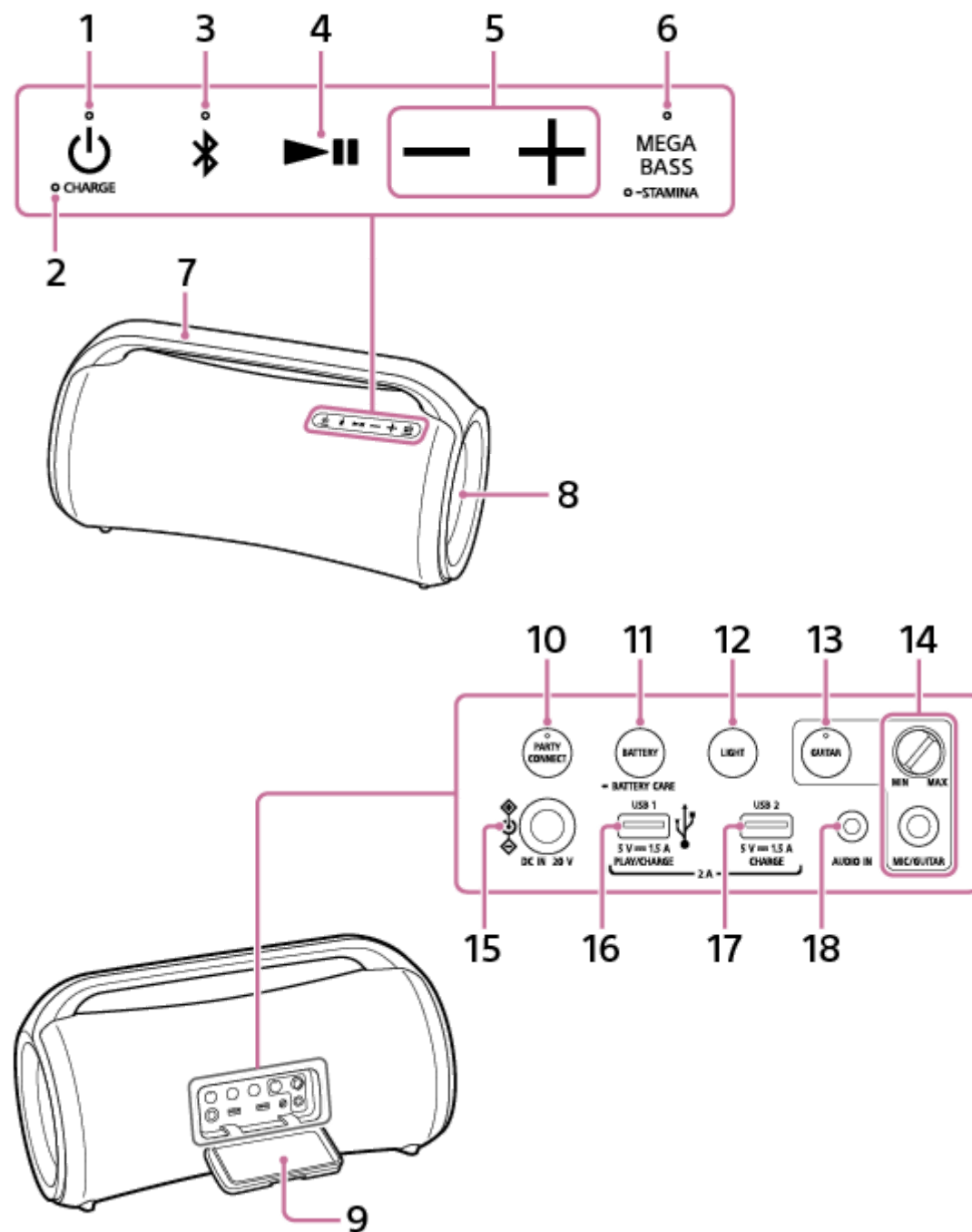

1. ⏻ (strøm)-knapp med indikator
2. CHARGE-indikator
3. 📶 (BLUETOOTH)-knapp med indikator
4. ▶|| (spill av)-knapp
5. -/+ (volum)-knapper
6. MEGA BASS-knapp med indikator / ■ STAMINA-knapp med indikator

7. Håndtak
8. Lys
9. Hette
10. PARTY CONNECT-knapp med indikator
11. BATTERY-knapp /  BATTERY CARE-knapp
12. LIGHT-knapp
13. GUITAR-knapp med indikator
14. MIC- og GUITAR-nivå (MIN/MAX)-hjul  
MIC/GUITAR-kontakt (Φ 6,3 mm)
15. DC IN 20 V-kontakt
16. PLAY/CHARGE-port (bare likestrøm) (USB1)<sup>\*1</sup>
17. CHARGE-port (bare likestrøm) (USB2)<sup>\*2</sup>
18. AUDIO IN-kontakt (Φ 3,5 mm)<sup>\*3</sup>

\*1 Hvis det kobles til en USB-enhet, slutter det å komme lyd fra BLUETOOTH-enheten og enheten som er koblet til AUDIO IN-kontakten.

\*2 Denne porten er ikke kompatibel med musikkavspilling.

\*3 Hvis det settes i en lyd kabel, slutter det å komme lyd fra BLUETOOTH-enheten.

---

---

## Beslektet emne

- [Om indikatorene](#)

Trådløs høyttaler  
SRS-XG500

## Lade opp høyttaleren

Høyttaleren kan kjøre på strøm enten fra et strømuttak som er koblet til den medfølgende vekselstrømadapteren og strømledningen (nettledning), eller fra det oppladbare innebygde litium-ion-batteriet.

Når du bruker høyttaleren for første gang, må du lade opp det innebygde batteriet i mer enn 1 time før du slår på høyttaleren.

Hvis det innebygde batteriet er ladet på forhånd, kan du bruke høyttaleren på bare batteristrøm.

### Hint

- Modusene "Normal charge" og "Battery Care" er tilgjengelige som alternativer for lading av høyttalerens innebygde batteri. Battery Care-modusen begrenser den maksimale ladekapasiteten til ca. 90 % og forlenger batteriets levetid. I denne modusen er tilgjengelig avspillingstid kortere enn oppgitt. Når du kjøper høyttaleren, er den som standard i vanlige lademodus.
- Du kan sette høyttaleren i eller avslutte Battery Care-modus med "Sony | Music Center".

### 1 Koble høyttaleren til et strømuttak for å lade den.

Koble DC IN 20 V-kontakten på høyttaleren til et strømuttak med den medfølgende vekselstrømadapteren og strømledningen (nettledning).

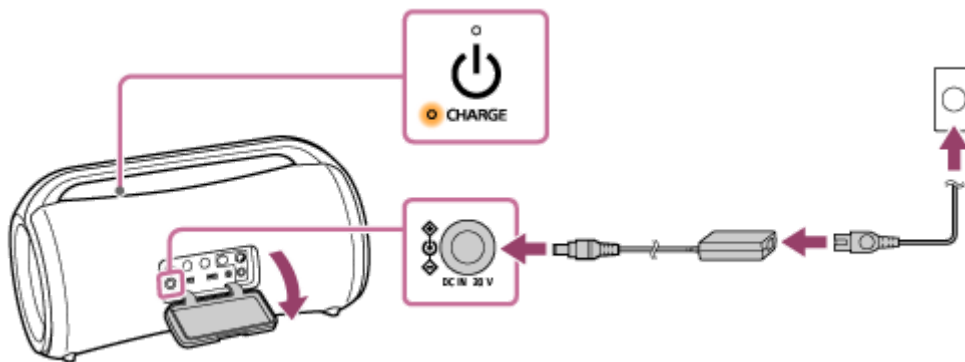

Ladingen av batteriet starter, og CHARGE-indikatoren lyser oransje. Ladingen vil være fullført etter ca. 3 timer\*, og indikatoren vil slukke.

\* Tiden som kreves for å lade opp det tomme innebygde batteriet til full kapasitet mens høyttaleren er slått av.

Når du har koblet vekselstrømadapteren fra høyttaleren etter lading, må du lukke hetten godt.

Hetten spiller en svært viktig rolle når det gjelder å opprettholde den vanntette og støvbestandige ytelsen.

### Kontrollere om ladingen er fullført

Dersom det innebygde batteriet er fulladet når du kobler høyttaleren til et strømuttak, vil CHARGE-indikatoren lyse oransje og deretter slå seg av etter ca. 1 minutt.

### Sjekk det oppladbare, innebygde batteriets batterinivå

- Når du har trykket på BATTERY-knappen bak hetten på baksiden av høyttaleren mens høyttaleren er på, vil en stemme komme med en av følgende opplysninger avhengig av hvor mye batteri det er igjen.
  - 91 % – 100 %: "Battery Fully Charged" (batteriet er fullt oppladet)
  - 81 % – 90 %: "Battery about 90%" (batteriet er ca. 90 %)
  - 81 % – 90 % (Battery Care-modus): "Battery Care Mode, Fully Charged, Battery about 90%" (batteripleiemodus, fullt oppladet, batteriet er ca. 90 %)

- 71 % – 80 %: "Battery about 80%" (batteriet er ca. 80 %)
- 61 % – 70 %: "Battery about 70%" (batteriet er ca. 70 %)
- 51 % – 60 %: "Battery about 60%" (batteriet er ca. 60 %)
- 41 % – 50 %: "Battery about 50%" (batteriet er ca. 50 %)
- 31 % – 40 %: "Battery about 40%" (batteriet er ca. 40 %)
- 21 % – 30 %: "Battery about 30%" (batteriet er ca. 30 %)
- 11 % – 20 %: "Battery about 20%" (batteriet er ca. 20 %)
- 1 % – 10 %: "Please Charge" (batteriet må lades)

#### Hint

- Du kan bruke "Sony | Music Center" for å aktivere/deaktivere taleveiledningen for gjenstående batteristrøm som du hører når du slår på høyttaleren.

### Det innebygde batteriets liv (hvis høyttaleren ikke er i Battery Care-modus og en BLUETOOTH-forbindelse er opprettet)

- Ca. 30 timer  
Høyttalerens volumnivå er satt til 19.  
Lydeffekten er satt til MEGA BASS. (standardinnstillinger fra fabrikken)  
Lysfunksjonen er satt til av.
- Ca. 25 timer  
Høyttalerens volumnivå er satt til 19.  
Lydeffekten er satt til MEGA BASS. (standardinnstillinger fra fabrikken)  
Lysfunksjonen er satt til på. (standardinnstillinger fra fabrikken)
- Ca. 5 timer  
Høyttalerens volumnivå er satt til maksimalt (50).  
Lydeffekten er satt til MEGA BASS. (standardinnstillinger fra fabrikken)  
Lysfunksjonen er satt til av.
- Ca. 4 timer  
Høyttalerens volumnivå er satt til maksimalt (50).  
Lydeffekten er satt til MEGA BASS. (standardinnstillinger fra fabrikken)  
Lysfunksjonen er satt til på. (standardinnstillinger fra fabrikken)

### Det innebygde batteriets liv (etter at det innebygde batteriet er ladet i 10 minutter)

10 minutter med lading gir ca. 3 timer med musikkavspilling. (Forutsatt at høyttalerens volumnivå er satt til 19, lydeffekten er satt til MEGA BASS, og lysfunksjonen er satt til av.)

Det innebygde batteriets levetid ble målt med vår spesifiserte musikkilde.

Faktisk brukstid kan være en annen enn angitt tid på grunn av lydvolument, sanger som spilles av, omgivelsestemperatur og bruksforhold.

### Når det innebygde batteriet har lite strøm

Når taleveiledningen sier "Please charge" (batteriet må lades) og CHARGE-indikatoren blinker langsomt, har det innebygde batteriet lite strøm og må lades. I denne tilstanden kan ikke høyttaleren levere strøm til andre enheter.

#### Merknad

- Den maksimale effektutgangen vil være lavere når det innebygde batteriet har lite strøm.
- Av sikkerhetsmessige årsaker vil ladingen stoppe i ekstremt kalde eller varme omgivelser. Hvis ladingen tar lang tid, vil ladingen av høyttaleren stanse. For å løse disse problemene kobler du fra den medfølgende vekselstrømadapteren og så til igjen når driftstemperaturen er mellom 5 °C og 35 °C.
- Ikke lad høyttalerens innebygde batteri på et sted hvor det kan sprute vann på høyttaleren. Den medfølgende vekselstrømadapteren og strømledningen (nettledning) samt kontakter og porter (DC IN / USB / AUDIO IN / MIC / GUITAR) bak



heten er verken vanntette eller støvbestandige.

- Selv om du ikke har tenkt å bruke høyttaleren på en god stund, bør du lade opp det innebygde batteriet tilstrekkelig hver 6. måned for å ivareta batteriets ytelse.

---

---

### Beslektet emne

- [Slå på strømmen](#)
- [Merknader om lading](#)
- [Hva du kan gjøre med "Sony | Music Center"](#)

5-027-164-21(3) Copyright 2021 Sony Corporation

Trådløs høyttaler  
SRS-XG500

## Slå på strømmen

### 1 Trykk på (strøm)-knappen.

 (strøm)-indikatoren lyser grønt, og  (BLUETOOTH)-indikatoren blinker langsomt i blått.

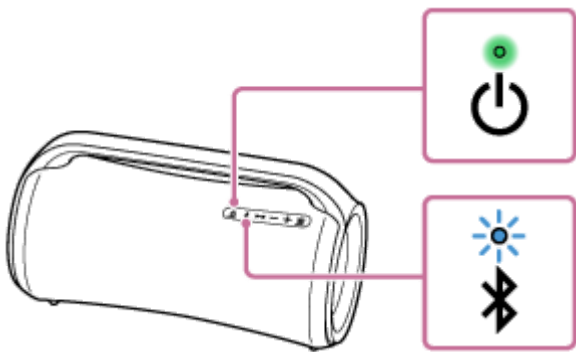

Hvis det ikke finnes noe paringsinformasjon i høyttaleren, for eksempel når du bruker BLUETOOTH-funksjonen for første gang etter kjøp, vil  (BLUETOOTH)-indikatoren blinke dobbelt i blått.



### Beslektet emne

- [Slå av strømmen](#)
- [Lade opp høyttaleren](#)
- [Slå på/av høyttalerens lys \(lysfunksjon\)](#)

Trådløs høyttaler  
SRS-XG500

## Slå av strømmen

1 Trykk på  (strøm)-knappen.

 (strøm)-indikatoren og  (BLUETOOTH)-indikatoren slår seg av.

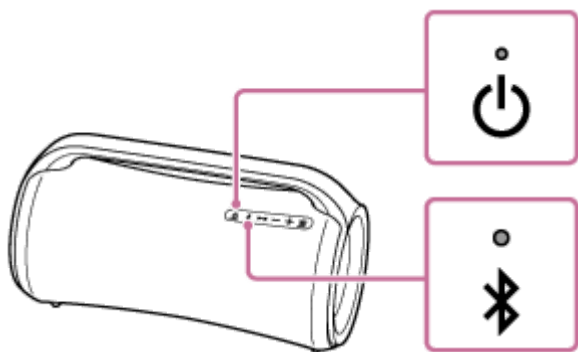

### Beslektet emne

- [Auto Standby-funksjon](#)
- [Bruke BLUETOOTH-standby-funksjonen](#)

Trådløs høyttaler  
SRS-XG500

## Bruke BLUETOOTH-standby-funksjonen

Når BLUETOOTH-standby-funksjonen er slått på, slår høyttaleren seg automatisk på gjennom en BLUETOOTH-enhet og starter BLUETOOTH-tilkoblingen.

Før du betjener høyttaleren, må du merke deg følgende:

- BLUETOOTH-standby-funksjonen slår seg bare på hvis høyttaleren er koblet til et strømuttak gjennom den medfølgende vekselstrømadapteren og strømledningen (nettledning). BLUETOOTH-standby-funksjonen slår seg av hvis høyttaleren bare kjører på strøm fra det oppladbare innebygde batteriet.

### 1 Slå på høyttaleren.

⏻ (strøm)-indikatoren lyser grønt.

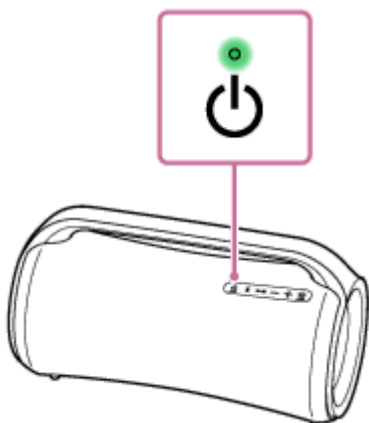

### 2 Åpne [Music Center] på smarttelefonen osv. for å starte applikasjonen.



Music Center

### 3 Trykk på [SRS-XG500].



### 4 Trykk på [Settings].



- 5 Trykk på [Power Option].
- 6 Trykk på [Bluetooth Standby].
- 7 Trykk på [ON] for å slå på BLUETOOTH-standby-modusen.

### For å slå av BLUETOOTH-standby-funksjonen

Utfør trinnene 2 til 6 igjen for å slå av BLUETOOTH-standby-funksjonen.

#### Hint

- Når BLUETOOTH-standby-funksjonen er aktivert, vil  (strøm)-indikatoren lyse oransje mens høyttaleren er slått av.

#### Beslektet emne

- [Lade opp høyttaleren](#)
- [Slå på strømmen](#)
- [Om indikatorene](#)

Trådløs høyttaler  
SRS-XG500

## Lade en USB-enhet, slik som en smarttelefon eller iPhone

Du kan lade en USB-enhet, slik som en smarttelefon eller en iPhone, ved å koble den til høyttaleren via USB. Selv om høyttaleren ikke er koblet til et strømuttak, kan det innebygde batteriet levere strøm til en USB-enhet.

- 1 Koble en USB-enhet, slik som en smarttelefon eller en iPhone, til PLAY/CHARGE-porten (USB1) eller CHARGE-porten (USB2) med USB-kabel (alminnelig tilgjengelig).**

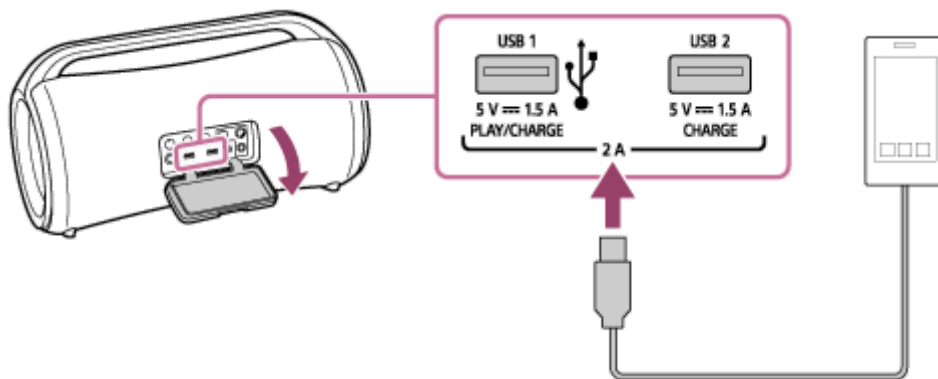

- 2 Slå på høyttaleren.**

() (strøm)-indikatoren lyser grønt, og høyttaleren begynner å forsyne strøm til den tilkoblede USB-enheten for batterilading.

### Om matestrømmen

Matestrømmen er justert til en av de 3 strømmene (1,5 A / 1 A / 0,5 A) i henhold til antallet tilkoblede USB-enheter og høyttalerens lydvolume.

Hvis USB-enheter er koblet til USB1-porten og USB2-porten samtidig, blir imidlertid den totale matestrømmen for 2 porter begrenset til maksimalt 2 A.

#### Merknad

- Mens høyttaleren forsyner en annen enhet med strøm, vil Auto Standby-funksjonen være avslått.
- Hvis høyttaleren bare kjører på strøm fra det oppladbare innebygde batteriet, vil strømforsyningen til den tilkoblede USB-enheten stanse hvis høyttaleren er slått av.
- Ikke lad høyttalerens innebygde batteri på et sted hvor det kan sprute vann på høyttaleren. Den medfølgende vekselstrømadapteren og strømledningen (nettledning) samt kontakter og porter (DC IN / USB / AUDIO IN / MIC / GUITAR) bak hetten er verken vanntette eller støvbestandige.
- Når du har koblet USB-kabelen fra høyttaleren etter batteriladingen, må du lukke hetten godt. Hetten spiller en svært viktig rolle når det gjelder å opprettholde den vanntette og støvbestandige ytelsen.

### Beslektet emne

- [Lade opp høyttaleren](#)
- [Slå på strømmen](#)



Trådløs høyttaler  
SRS-XG500

## Auto Standby-funksjon

---

Hvis høyttaleren oppfylder følgende betingelser i ca. 15 minutter, slår den seg av automatisk. Auto Standby-funksjonen er slått på når du kjøper systemet.

### Når høyttaleren er i BLUETOOTH-modus

- Høyttaleren betjenes ikke.
- Den tilkoblede BLUETOOTH-enheten verken spiller av musikk (lyd) eller betjenes.

### Når høyttaleren er i AUDIO IN-modus

- Høyttaleren betjenes ikke.
- Det spilles ikke av musikk (lyd) på en lydenhet som er koblet til AUDIO IN-kontakten, eller musikken (lyden) til lydenheten som er koblet til AUDIO IN-kontakten, er for lav.

### Når høyttaleren er i USB-modus

- Høyttaleren betjenes ikke.
- Det spilles ikke av musikk (lyd) på en USB-enhet som er koblet til PLAY/CHARGE-porten (USB1), eller musikken (lyden) til en USB-enhet som er koblet til PLAY/CHARGE-porten (USB1), er for lav.

#### Hint

- Du kan slå på eller av Auto Standby-funksjonen med "Sony | Music Center".

#### Merknad

- Auto Standby-funksjonen er slått av mens en mikrofon eller gitar er koblet til høyttaleren.
- Mens høyttaleren forsyner en annen enhet med strøm, vil Auto Standby-funksjonen være avslått.

---

#### Beslektet emne

- [Hva du kan gjøre med "Sony | Music Center"](#)



Trådløs høyttaler  
SRS-XG500

## Slå på/av høyttalerens lys (lysfunksjon)

Høyttaleren lyser opp med musikken for å gi bedre stemning. Lysfunksjonen er på når du kjøper høyttaleren.

### 1 Slå på høyttaleren.

⏻ (strøm)-indikatoren lyser grønt.  
Høyttaleren begynner å lyse.

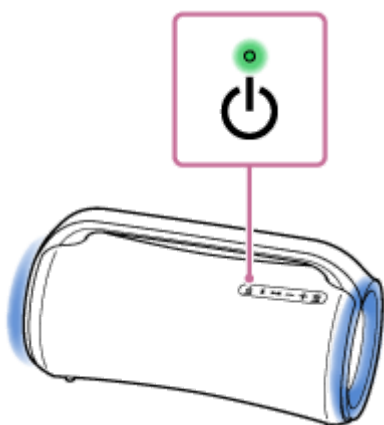

### Slå av (lys av) / slå på (lys på) lysfunksjonen

Trykk på LIGHT-knappen bak hetten på baksiden av høyttaleren for å slå av/på lysfunksjonen.

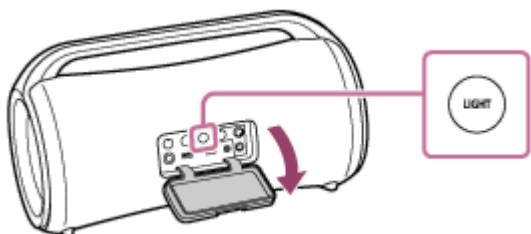

#### Hint

- Med "Illumination"-funksjonen i "Sony | Music Center" kan du slå på/av lysfunksjonen eller velge en annen av belysningsmodusene.

#### Merknad

- Når høyttalerens lys virker sterkt eller blendende, kan du sette på mer lys i rommet eller slå av lysfunksjonen.
- Husk å lukke hetten godt når du har brukt LIGHT-knappen. Hetten spiller en svært viktig rolle når det gjelder å opprettholde den vanntette og støvbestandige ytelsen.

#### Beslektet emne

- [Hva du kan gjøre med "Sony | Music Center"](#)



Trådløs høyttaler  
SRS-XG500

## Koble til en USB-enhet

---

### Kompatible USB-enheter

- USB-enheter som overholder masselagringsklassen USB
- USB-enheter som er formatert med FAT-filsystemet (med unntak av exFAT)

Enkelte USB-enheter fungerer muligens ikke med høyttaleren selv om de oppfyller betingelsene over.  
iPhone / iPod touch-enheter kan ikke kobles til med en USB-tilkobling.

### Merknad

- Når det er nødvendig med tilkobling med en USB-kabel, skal du bruke USB-kabelen som fulgte med USB-enheten. Se i brukerveiledningen som fulgte med USB-enheten for detaljer om betjeningen.
- Ikke koble høyttaleren og USB-enheten sammen gjennom en USB-hub.
- Når USB-enheten er koblet til, vil høyttaleren lese alle filene på USB-enheten. Hvis det er mange mapper eller filer på USB-enheten, kan det ta lang tid å lese av USB-enheten.
- Med enkelte tilkoblede USB-enheter kan det være en forsinkelse før høyttaleren utfører en operasjon.
- Kompatibilitet med alle typer programvare er ikke garantert. Hvis lydfiler på USB-enheten opprinnelig ble kodet med ikke-kompatibel programvare, kan det være at disse filene produserer støy eller avbrutt lyd, eller ikke spilles av i det hele tatt.
- Denne høyttaleren støtter ikke nødvendigvis alle funksjonene til en tilkoblet USB-enhet.

### 1 Koble en USB-enhet til PLAY/CHARGE-porten (USB1).

---

### Beslektet emne

- [Lytte til musikk fra en USB-enhet](#)

Trådløs høyttaler  
SRS-XG500

## Pare og koble til BLUETOOTH®-enheter

Paring er prosessen som kreves for å registrere informasjonen på BLUETOOTH-enheter som skal tilkobles trådløst. For å pare med flere BLUETOOTH-enheter utfører du følgende pareprosedyre for hver enhet. Før du betjener høyttaleren, må du gjøre følgende:

- Plasser BLUETOOTH-enheten mindre enn 1 m fra høyttaleren.
- Koble høyttaleren til et strømuttak med den medfølgende vekselstrømadapteren og strømledningen (nettleiding). Eventuelt kan du lade opp det oppladbare innebygde batteriet tilstrekkelig.
- Slå ned volumet både på BLUETOOTH-enheten og høyttaleren eller stans avspillingen for å unngå plutselig høy lyd fra høyttaleren. Avhengig av den pærede BLUETOOTH-enheten er det ikke sikkert volumet på enheten er synkronisert med høyttaleren.
- Finn frem brukerveiledningen som fulgte med BLUETOOTH-enheten, for referanse.

### 1 Slå på høyttaleren.

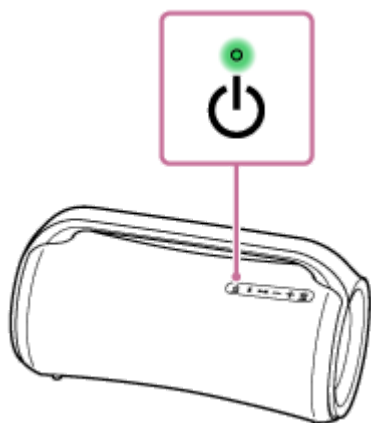

### 2 Kontroller statusen til (BLUETOOTH)-indikatoren.

Når indikatoren blinker dobbelt

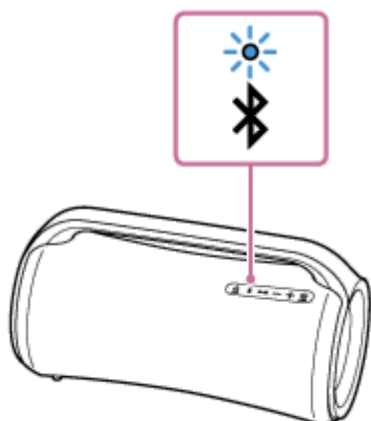

Når du har paret høyttaleren med en BLUETOOTH-enhet for første gang etter kjøp, eller initialisert høyttaleren (høyttaleren er uten paringsinformasjon), går høyttaleren automatisk inn i paringsmodus når den slås på. Fortsett til

trinn 4 .

### Når indikatoren blinker langsomt

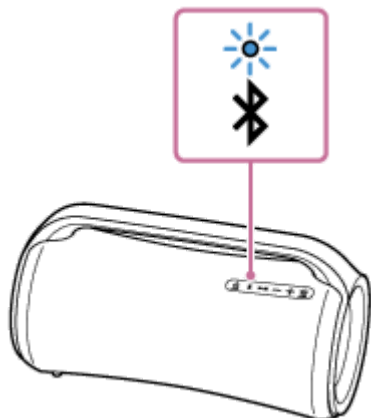

Høytaleren søker etter en BLUETOOTH-enhet.

- For å pare høytaleren med en andre eller flere BLUETOOTH-enheter (når høytaleren har paringsinformasjon om andre BLUETOOTH-enheter) går du til trinn 3 .
- For å koble til igjen BLUETOOTH-enheten som er registrert (paret), går du til trinn 4 . Høytaleren kobles automatisk til hvis du slår på BLUETOOTH-funksjonen på BLUETOOTH-enheten. Avhengig av BLUETOOTH-enheten kan den kobles til igjen bare ved å slå på høytalerens strøm. Du finner mer informasjon i brukerveiledningen som fulgte med BLUETOOTH-enheten.

### Når indikatoren fortsetter å lyse

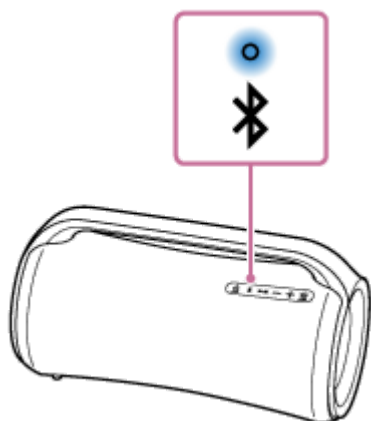

Høytaleren er koblet til BLUETOOTH-enheten.

Følg en av fremgangsmåtene under for å koble til andre BLUETOOTH-enheter.

- For å pare høytaleren med en andre eller flere BLUETOOTH-enheter (når høytaleren har paringsinformasjon om andre BLUETOOTH-enheter) går du til trinn 3 .
- For å koble til igjen BLUETOOTH-enheten som er registrert (paret), går du til trinn 4 . Høytaleren kobles automatisk til hvis du slår på BLUETOOTH-funksjonen på BLUETOOTH-enheten.

### 3 Trykk på (BLUETOOTH)-knappen.

Du hører taleveiledning (BLUETOOTH pairing (BLUETOOTH-paring)) fra høytaleren, og  (BLUETOOTH)-indikatoren begynner å blinke dobbelt (paringsmodus).

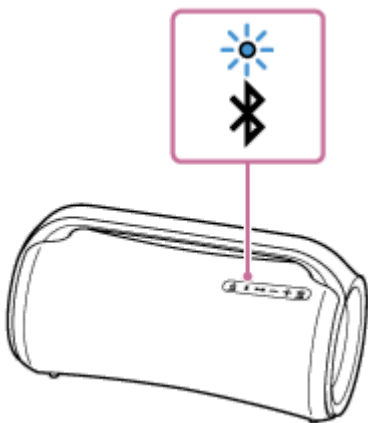

#### 4 Utfør pareprosedyren på BLUETOOTH-enheten for å registrere høyttaleren.

Når en liste over registrerte enheter vises på displayet på BLUETOOTH-enheten, velger du "SRS-XG500". Hvis du blir bedt om å skrive inn en passnøkkel\* på displayet til BLUETOOTH-enheten, skriver du "0000".

\* En passnøkkel kan også kalles "passkode", "PIN-kode", "PIN-nummer" eller "passord".

#### 5 Foreta BLUETOOTH-tilkoblingen fra BLUETOOTH-enheten.

Når BLUETOOTH-forbindelsen er etablert, hører du taleveiledningen (BLUETOOTH connected (BLUETOOTH tilkoblet)) fra høyttaleren, og  (BLUETOOTH)-indikatoren skifter fra å blinke til å lyse.

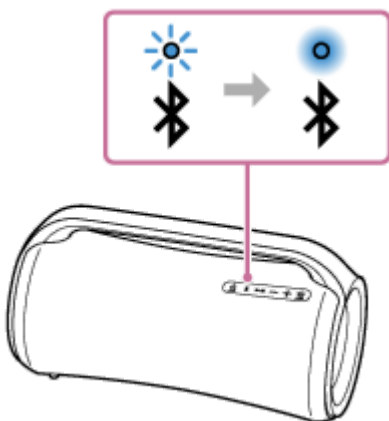

Dersom BLUETOOTH-forbindelsen ikke opprettes, gjentar du fra trinn **3**.

#### Hint

- Så lenge BLUETOOTH-funksjonen er aktivert på en BLUETOOTH-enhet som tidligere har vært koblet til høyttaleren, kobles høyttaleren til enheten igjen like etter at den er slått på.
- Instruksjonene over fra BLUETOOTH-enheten er gitt som et eksempel. Du finner mer informasjon i brukerveiledningen som fulgte med BLUETOOTH-enheten.
- Høyttaleren er i stand til å ha inntil 2 BLUETOOTH-enheter koblet til samtidig. Når avspillingen starter på én enhet mens det spilles av musikk på den andre, skifter høyttaleren lydkilde fra sistnevnte til førstnevnte og spiller av lyd fra denne lydenheten (tilkobling til flere enheter).

#### Merknad

- For Apple iOS-enheter er høyttaleren kompatibel med iOS 10.0 eller nyere. BLUETOOTH-tilkobling er ikke tilgjengelig på enheter med iOS 9.x eller eldre.
- Høyttalerens paremodus slås av etter ca. 5 minutter, og  (BLUETOOTH)-indikatoren blinker langsomt. Men dersom høyttaleren ikke har noe paringsinformasjon, slik som ved fabrikkinnstillinger, slås ikke paringsmodusen av. Dersom paremodusen slås av før

prosessen er ferdig, gjentar du fra trinn 3 .

- Høyttalerens passnøkkel er "0000". Hvis en annen passnøkkel enn "0000" er angitt på BLUETOOTH-enheten, kan den ikke pares med høyttaleren.
- Så snart en BLUETOOTH-enhet er paret, trenger du ikke pare den igjen, med unntak av i følgende tilfeller:
  - Paringsinformasjonen er blitt slettet etter reparasjon osv.
  - Høyttaleren er allerede paret med 8 enheter, og du skal pare med en ny enhet. Høyttaleren kan pares med inntil 8 enheter. Hvis en ny enhet blir paret etter at 8 enheter allerede er paret, skiftes enheten som ble paret først, ut med den nye.
  - Høyttalerens paringsinformasjon er blitt slettet fra BLUETOOTH-enheten.
  - Høyttaleren blir initialisert. All paringsinformasjon vil slettes. Hvis du initialiserer høyttaleren, er det ikke sikkert den kan koble til BLUETOOTH-enheten din. I dette tilfellet sletter du høyttalerens paringsinformasjon på BLUETOOTH-enheten din, så utfører du pareprosedyren på nytt.
- Høyttaleren kan pares med flere enheter, men kan bare spille musikk fra én paret enhet om gangen.
- Når du bruker Stereopar- eller Partytilkobling-funksjonen, kan du ikke bruke tilkobling til flere enheter.

---

### Beslektet emne

- [Lytte til musikk fra en enhet via en BLUETOOTH-forbindelse](#)
- [Avslutte BLUETOOTH-forbindelsen \(etter bruk\)](#)
- [Bytte BLUETOOTH-enheter som er tilkoblet på samme tid \(tilkobling til flere enheter\)](#)

Trådløs høyttaler  
SRS-XG500

## Koble til en datamaskin via en BLUETOOTH-forbindelse (Windows)

Paring er prosessen som kreves for å registrere informasjonen på BLUETOOTH-enheter som skal tilkobles trådløst. Høyttaleren må pares med en enhet for å kunne opprette en BLUETOOTH-forbindelse for første gang. Utfør de samme prosedyrene for å pare med andre enheter.

### Støttede operativsystemer

Windows 10, Windows 8.1

Gjør følgende før du begynner.

- Plasser datamaskinen mindre enn 1 m fra høyttaleren.
- Koble høyttaleren til et strømuttak med den medfølgende vekselstrømadapteren og strømledningen (nettleiding). Eventuelt kan du lade opp det oppladbare innebygde batteriet tilstrekkelig.
- Finn frem brukerveiledningen som fulgte med datamaskinen, for referanse.
- Slå ned volumet både på BLUETOOTH-enheten og høyttaleren eller stans avspillingen for å unngå plutselig høy lyd fra høyttaleren.
- Slå på datamaskinens høyttaler.  
Hvis datamaskinens høyttaler er stilt til  (demp), vil det ikke komme lyd fra BLUETOOTH-høyttaleren.

– Når datamaskinens høyttaler er på:



#### 1 Slå på høyttaleren.

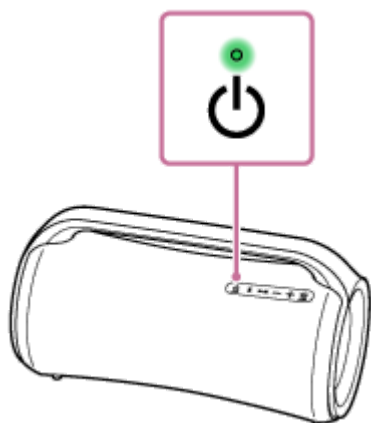

#### 2 Kontroller (BLUETOOTH)-indikatoren for aktivitet.

Når indikatoren blinker dobbelt



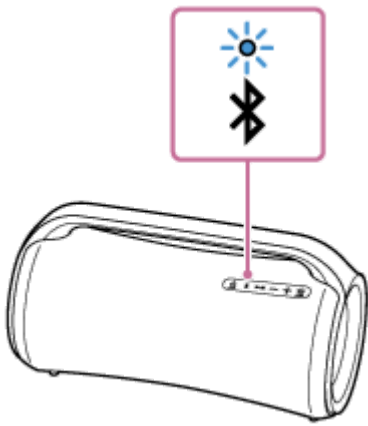

Når du har parett høyttaleren med en BLUETOOTH-enhet for første gang etter kjøp, eller initialisert høyttaleren (høyttaleren er uten paringsinformasjon), går høyttaleren automatisk inn i paringsmodus når den slås på. Fortsett til trinn 4 .

### Når indikatoren blinker langsomt

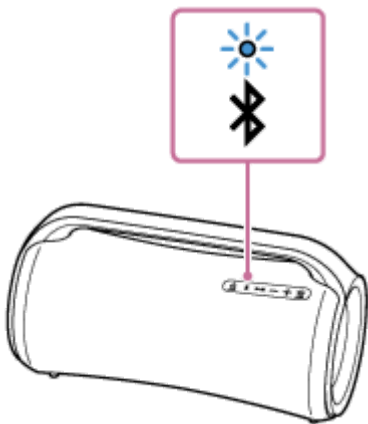

Høyttaleren søker etter BLUETOOTH-forbindelser.

- For å pare høyttaleren med en andre eller flere BLUETOOTH-enheter (når høyttaleren har paringsinformasjon om andre BLUETOOTH-enheter) går du til trinn 3 .
- For å koble høyttaleren til en BLUETOOTH-enhet som har vært parett med høyttaleren før, går du til trinn 4 . Avhengig av BLUETOOTH-enheten er det ikke sikkert høyttaleren kan kobles til enheten igjen rett etter at den er slått på. Du finner mer informasjon i brukerveiledningen som fulgte med BLUETOOTH-enheten.

### Når indikatoren fortsetter å lyse

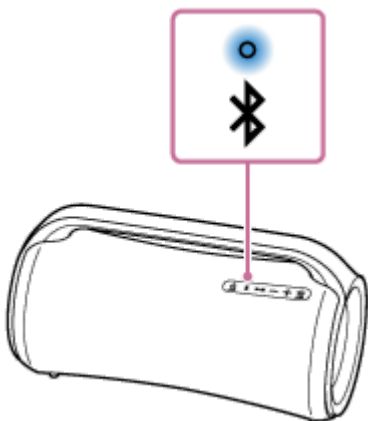

Høyttaleren er allerede koblet til en av BLUETOOTH-enhetene.

For å koble høyttaleren til en annen BLUETOOTH-enhet kan du utføre en av de følgende handlingene:

- For å pare høyttaleren med en andre eller flere BLUETOOTH-enheter (når høyttaleren har paringsinformasjon om andre BLUETOOTH-enheter) går du til trinn 3 .
- For å koble høyttaleren til en BLUETOOTH-enhet som har vært paret med høyttaleren før, går du til trinn 4 .

### 3 Trykk på (BLUETOOTH)-knappen.

Du hører taleveiledning (BLUETOOTH pairing (BLUETOOTH-paring)) fra høyttaleren, og  (BLUETOOTH)-indikatoren begynner å blinke dobbelt (paringsmodus).

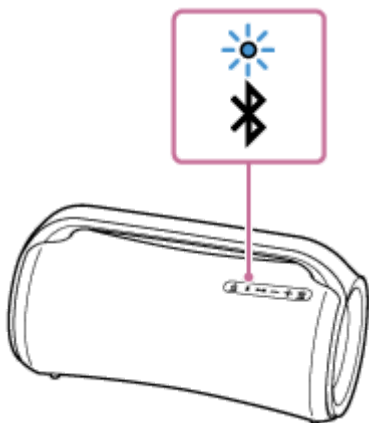

### 4 Vekk datamaskinen hvis den er i standby- (hvile) eller dvalemodus.

### 5 Registrer høyttaleren til datamaskinen.

#### For Windows 10

1. Klikk på [Start]-knappen og deretter på [Settings].
2. Klikk på [Devices].

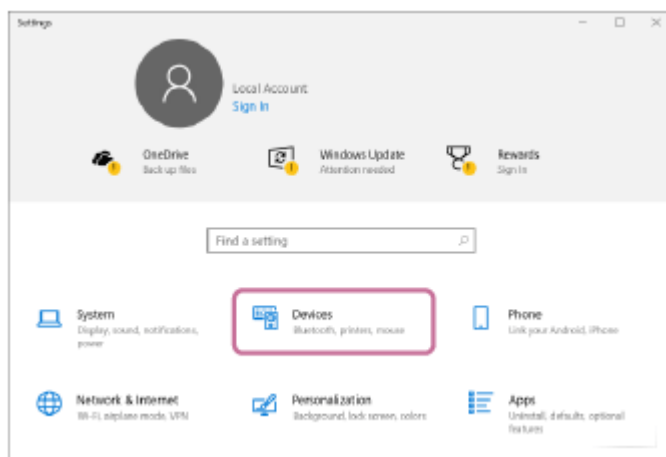

3. Klikk på [Bluetooth & other devices]-fanen og deretter på [Bluetooth]-bryteren for å slå på BLUETOOTH-funksjonen, og så klikker du på [Add Bluetooth or other device].

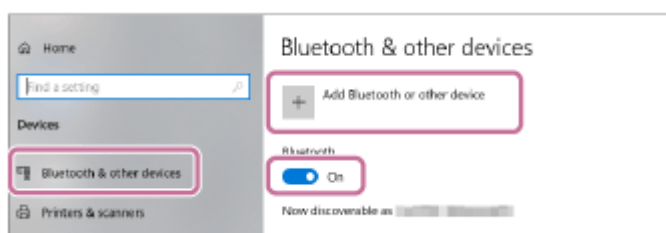

4. Klikk på [Bluetooth].

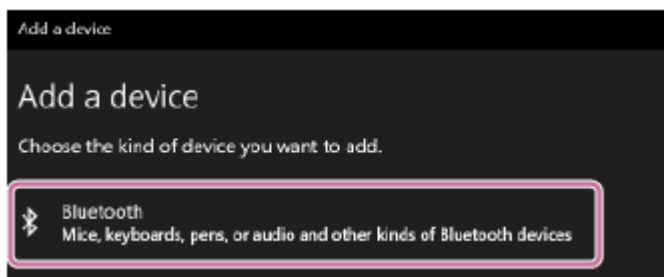

5. Velg [SRS-XG500].

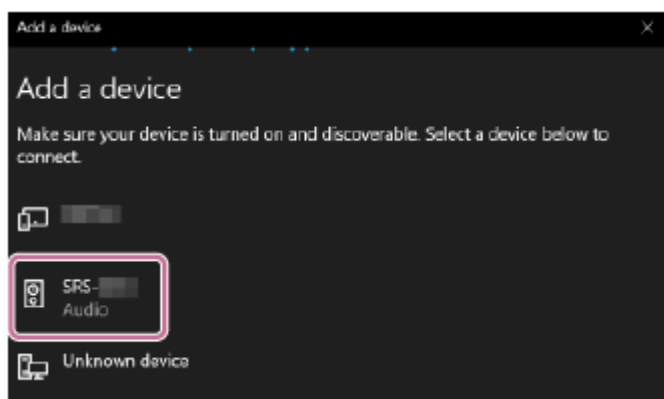

Hvis du blir bedt om å skrive inn en passnøkkel\*, skriver du "0000".

Hvis [SRS-XG500] ikke vises, gjentar du prosedyren igjen fra trinn 3 .

\* En passnøkkel kan også kalles "passkode", "PIN-kode", "PIN-nummer" eller "passord".

6. Etter paring opprettes BLUETOOTH-forbindelsen automatisk, og [Connected music] eller [Connected voice, music] vises på skjermen. Fortsett til trinn 6 .

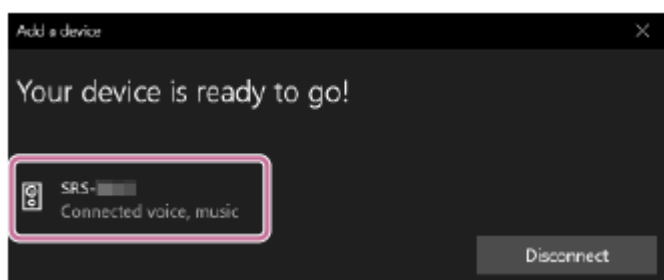

## For Windows 8.1

1. Høyreklikk på [Start] og deretter på [Control Panel].  
Når [All Control Panel Items] vises, velger du [Devices and Printers].  
Hvis [Control Panel] vises istedenfor [All Control Panel Items], velger du [Large icons] eller [Small icons] fra menyen [View by] øverst i høyre hjørne av skjermen.
2. Klikk på [Add a device].

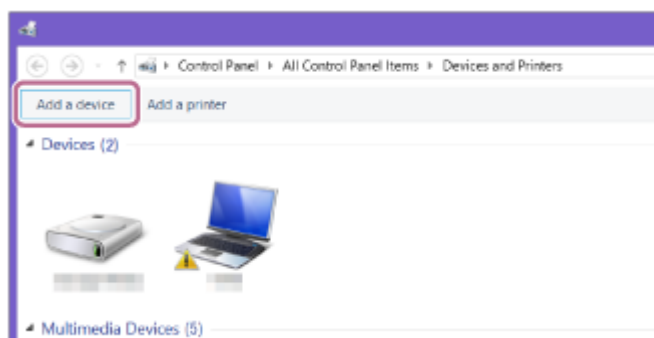

3. Velg [SRS-XG500], og klikk på [Next].

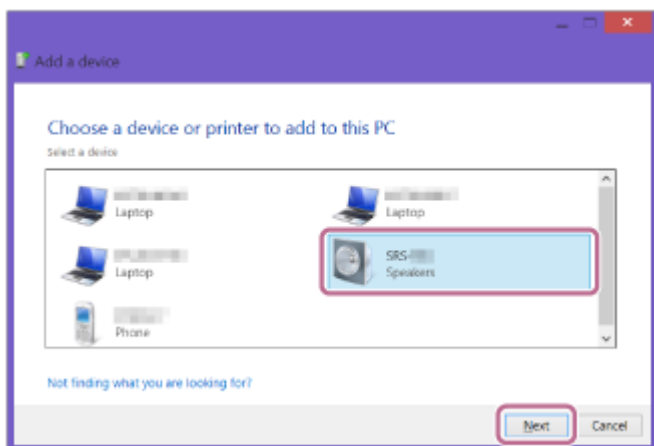

Hvis du blir bedt om å skrive inn en passnøkkel\*, skriver du "0000".

Hvis [SRS-XG500] ikke vises, gjentar du prosedyren igjen fra trinn 3.

\* En passnøkkel kan også kalles "passkode", "PIN-kode", "PIN-nummer" eller "passord".

4. Når den følgende skjermen vises, klikker du på [Close].

Datamaskinen begynner å installere driveren.

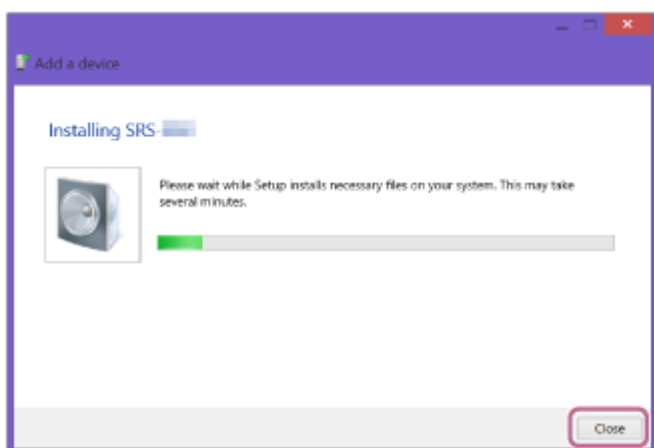

Merket "Ⓜ" vil vises nederst til venstre på [SRS-XG500]-ikonet under installasjon. Når merket "Ⓜ", forsvinner, betyr det at driverinstallasjonen er fullført. Fortsett til trinn 5–5.

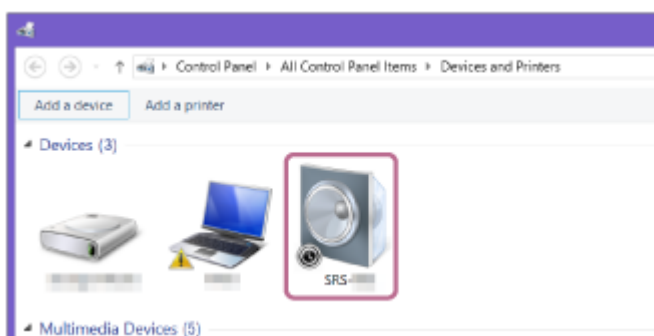

Hvor lang tid installasjonen tar, kommer an på datamaskinen. Hvis driverinstallasjonen tar for lang tid, vil høyttalerens Auto Standby-funksjon gjøre at den slår seg av automatisk. Slå på høyttaleren igjen hvis dette skjer.

5. Høyreklikk på [SRS-XG500] i [Devices], og velg [Sound settings] fra menyen som vises.

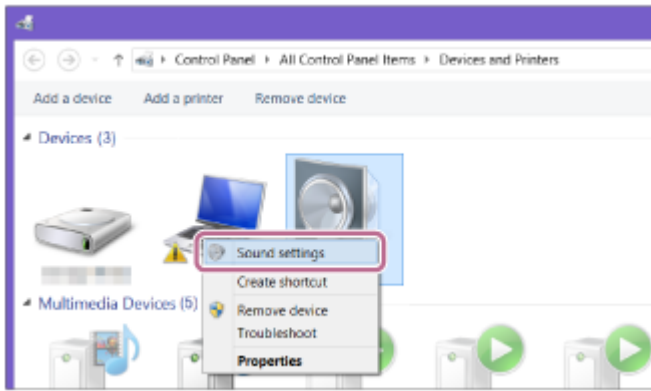

6. Bekreft [SRS-XG500 Stereo] på [Sound]-skjermen.

- Hvis det er et avkryssningsmerke (grønt) på [SRS-XG500 Stereo], fortsetter du til trinn 6 .

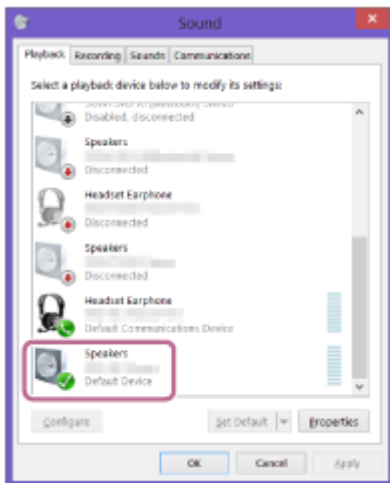

- Hvis det ikke er et avkryssningsmerke (grønt) på [SRS-XG500 Stereo], fortsetter du til trinn 5 –7.

- Hvis [SRS-XG500 Stereo] ikke vises, høyreklikker du på vinduet [Sound]-skjermen og velger [Show Disabled Devices] fra menyen som vises. Fortsett til trinn 5 –7.

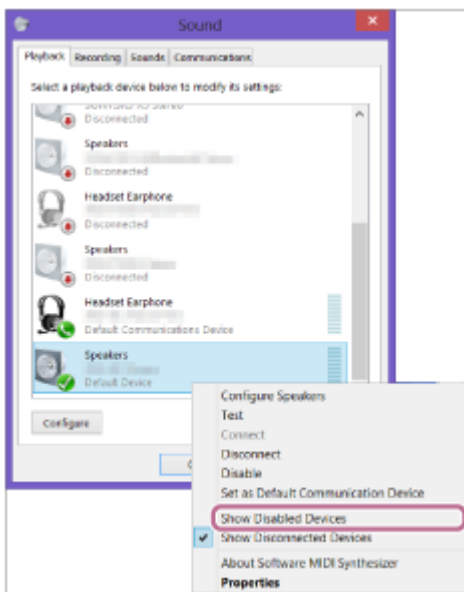

7. Høyreklikk på [SRS-XG500 Stereo], og velg [Connect] fra menyen som vises.

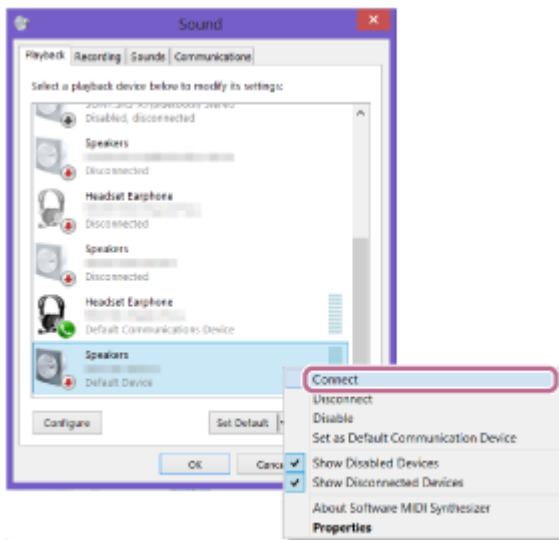

Når høyttaleren er tilkoblet, vises et avkrysningsmerke på [SRS-XG500 Stereo] på [Sound]-skjermen. Fortsett til trinn 6 .

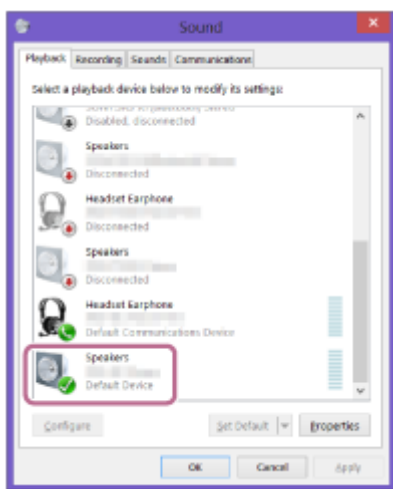

Hvis du ikke kan klikke på [Connect] for [SRS-XG500 Stereo], velger du [Disable] for [Default Device] som har et avkrysningsmerke (grønt).

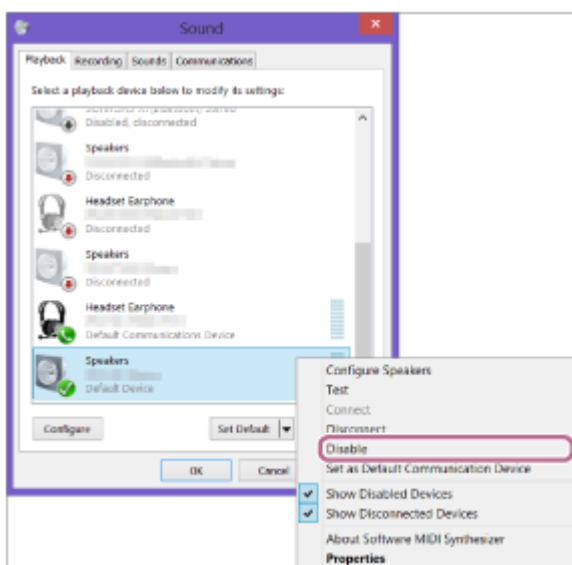

## 6 Følg anvisningene på skjermen for å opprette en BLUETOOTH-forbindelse.

Når BLUETOOTH-forbindelsen er etablert, hører du taleveiledningen (BLUETOOTH connected (BLUETOOTH tilkoblet)) fra høyttaleren, og  (BLUETOOTH)-indikatoren skifter fra å blinke til å lyse.

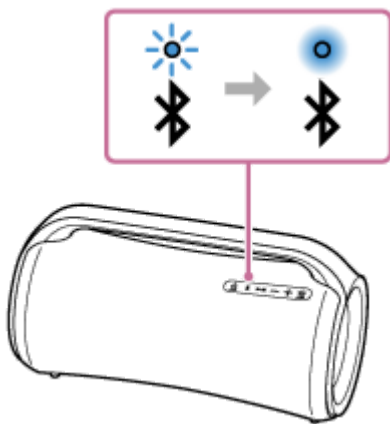

Hvis tilkoblingsforsøket mislykkes, gjentar du prosedyren fra trinn 3 .

### Hint

- Instruksjonene over fra datamaskinen er gitt som et eksempel. Du finner flere detaljer i brukerveiledningen som fulgte med datamaskinen. I tillegg er ikke alle datamaskinene testet og funnet kompatible med prosedyren ovenfor, og prosedyren gjelder ikke for hjemmebygde datamaskiner.
- Høytaleren er i stand til å ha inntil 2 BLUETOOTH-enheter koblet til samtidig. Når avspillingen starter på én enhet mens det spilles av musikk på den andre, skifter høytaleren lydkilde fra sistnevnte til førstnevnte og spiller av lyd fra denne lydenheten (tilkobling til flere enheter).

### Merknad

- Høytalerens paremodus slås av etter ca. 5 minutter, og  (BLUETOOTH)-indikatoren blinker langsomt. Men dersom høytaleren ikke har noe paringsinformasjon, slik som ved fabrikkinnstillinger, slås ikke paringsmodusen av. Dersom paremodusen slås av før prosessen er ferdig, gjentar du fra trinn 3 .
- Så snart en BLUETOOTH-enhet er pare, trenger du ikke pare den igjen, med unntak av i følgende tilfeller:
  - Paringsinformasjonen er blitt slettet etter reparasjon osv.
  - Høytaleren er allerede pare med 8 enheter, og du skal pare med en ny enhet.  
Høytaleren kan pares med inntil 8 enheter. Hvis en ny enhet blir pare etter at 8 enheter allerede er pare, skiftes enheten som ble pare først, ut med den nye.
  - Høytalerens paringsinformasjon er blitt slettet fra BLUETOOTH-enheten.
  - Høytaleren blir initialisert.  
All paringsinformasjon vil slettes. Hvis du initialiser høytaleren, er det ikke sikkert den kan koble til datamaskinen din. I dette tilfellet sletter du høytalerens paringsinformasjon på datamaskinen din, så utfører du pareprosedyren på nytt.
- Høytaleren kan pares med flere enheter, men kan bare spille musikk fra én pare enhet om gangen.
- Høytalerens passnøkkel er "0000". Hvis en annen passnøkkel enn "0000" er angitt på BLUETOOTH-enheten, kan den ikke pares med høytaleren.
- Når du bruker Stereopar- eller Partytilkobling-funksjonen, kan du ikke bruke tilkobling til flere enheter.

### Beslektet emne

- [Lytte til musikk fra en enhet via en BLUETOOTH-forbindelse](#)
- [Avslutte BLUETOOTH-forbindelsen \(etter bruk\)](#)
- [Bytte BLUETOOTH-enheter som er tilkoblet på samme tid \(tilkobling til flere enheter\)](#)





Trådløs høyttaler  
SRS-XG500

## Koble til en datamaskin via en BLUETOOTH-forbindelse (Mac)

Paring er prosessen som kreves for å registrere informasjonen på BLUETOOTH-enheter som skal tilkobles trådløst. Høyttaleren må pares med en enhet for å kunne opprette en BLUETOOTH-forbindelse for første gang. Utfør de samme prosedyrene for å pare med andre enheter.

### Støttede operativsystemer

macOS Catalina (versjon 10.15)

Gjør følgende før du begynner.

- Plasser datamaskinen mindre enn 1 m fra høyttaleren.
- Koble høyttaleren til et strømuttak med den medfølgende vekselstrømadapteren og strømledningen (nettleiding). Eventuelt kan du lade opp det oppladbare innebygde batteriet tilstrekkelig.
- Finn frem brukerveiledningen som fulgte med datamaskinen, for referanse.
- Slå ned volumet både på BLUETOOTH-enheten og høyttaleren eller stans avspillingen for å unngå plutselig høy lyd fra høyttaleren.
- Hvis datamaskinen din krever det, slår du på den innebygde BLUETOOTH-adapteren. Hvis du ikke vet hvordan du slår på BLUETOOTH-adapteren, eller om datamaskinen din har en innebygd BLUETOOTH-adapter, ser du ikke datamaskinen brukerveiledning.
- Slå på datamaskinens høyttaler. Hvis datamaskinens høyttaler er stilt til  (demp), vil det ikke komme lyd fra BLUETOOTH-høyttaleren.
  - Når datamaskinens høyttaler er på:



### 1 Slå på høyttaleren.

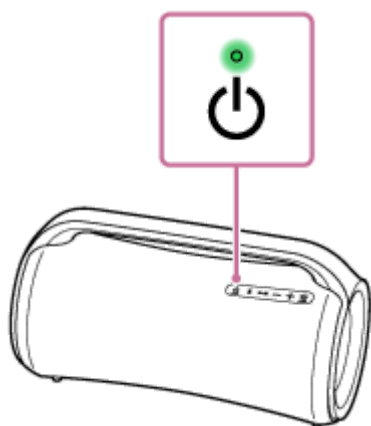

### 2 Kontroller (BLUETOOTH)-indikatoren for aktivitet.

Når indikatoren blinker dobbelt

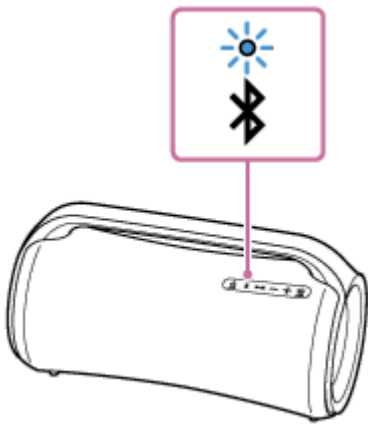

Når du har parett høyttaleren med en BLUETOOTH-enhet for første gang etter kjøp, eller initialisert høyttaleren (høyttaleren er uten paringsinformasjon), går høyttaleren automatisk inn i paringsmodus når den slås på. Fortsett til trinn 4 .

### Når indikatoren blinker langsomt

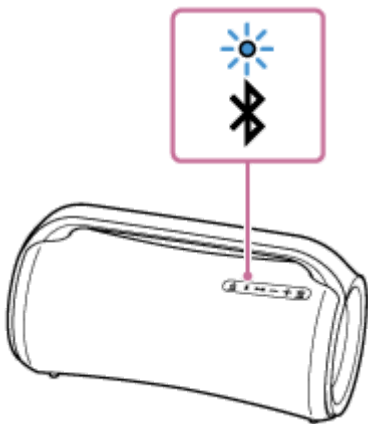

Høyttaleren søker etter BLUETOOTH-forbindelser.

- For å pare høyttaleren med en andre eller flere BLUETOOTH-enheter (når høyttaleren har paringsinformasjon om andre BLUETOOTH-enheter) går du til trinn 3 .
- For å koble høyttaleren til en BLUETOOTH-enhet som har vært parett med høyttaleren før, går du til trinn 4 . Avhengig av BLUETOOTH-enheten er det ikke sikkert høyttaleren kan kobles til enheten igjen rett etter at den er slått på. Du finner mer informasjon i brukerveiledningen som fulgte med BLUETOOTH-enheten.

### Når indikatoren fortsetter å lyse

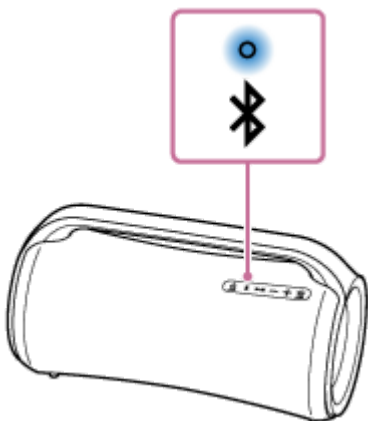

Høyttaleren er allerede koblet til en av BLUETOOTH-enhetene.

For å koble høyttaleren til en annen BLUETOOTH-enhet kan du utføre en av de følgende handlingene:

- For å pare høyttaleren med en andre eller flere BLUETOOTH-enheter (når høyttaleren har paringsinformasjon om andre BLUETOOTH-enheter) går du til trinn 3 .
- For å koble høyttaleren til en BLUETOOTH-enhet som har vært paret med høyttaleren før, går du til trinn 4 .

### 3 Trykk på (BLUETOOTH)-knappen.

Du hører taleveiledning (BLUETOOTH pairing (BLUETOOTH-paring)) fra høyttaleren, og  (BLUETOOTH)-indikatoren begynner å blinke dobbelt (paringsmodus).

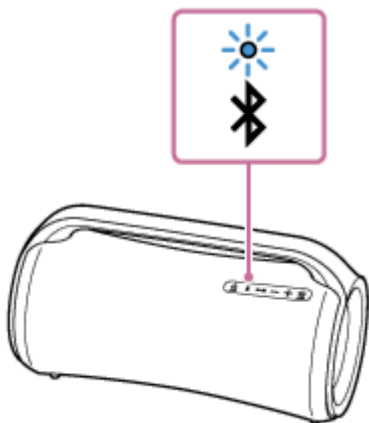

### 4 Søk etter høyttaleren på datamaskinen.

1. Klikk på [  (System Preferences)] – [Bluetooth] i oppgavelinjen nederst i høyre hjørne av skjermen.

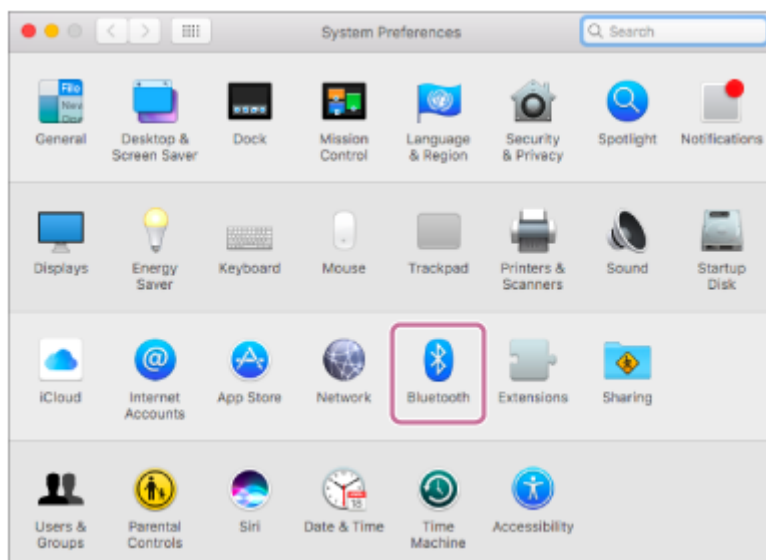

2. Velg [SRS-XG500] fra Bluetooth-skjermen, og klikk på [Pair].

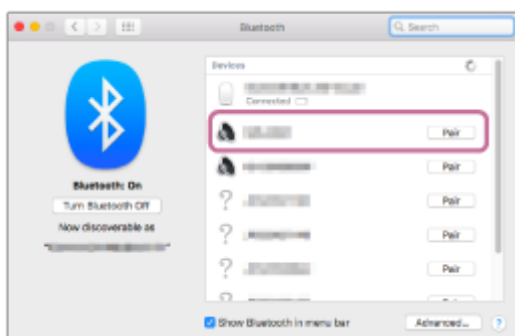

### 5 Følg anvisningene på skjermen for å opprette en BLUETOOTH-forbindelse.

Når BLUETOOTH-forbindelsen er etablert, hører du taleveiledningen (BLUETOOTH connected (BLUETOOTH tilkoblet)) fra høyttaleren, og  (BLUETOOTH)-indikatoren skifter fra å blinke til å lyse.

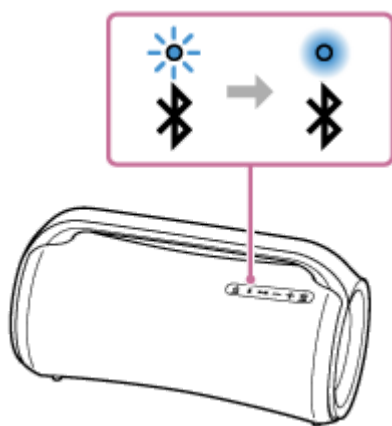

Hvis tilkoblingsforsøket mislykkes, gjentar du prosedyren fra trinn **3**.

## **6** Klikk på høyttalerikonet øverst til høyre av skjermen, og velg [SRS-XG500] fra [Output Device].

Du kan spille av musikk osv. fra datamaskinen.

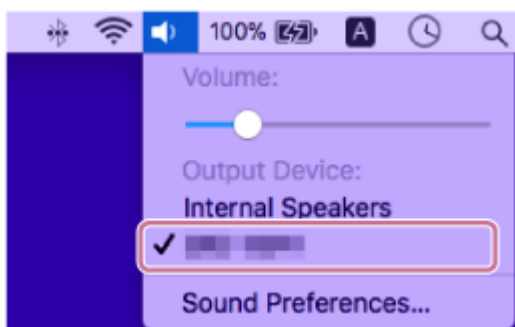

### Hint

- Instruksjonene over fra datamaskinen er gitt som et eksempel. Du finner flere detaljer i brukerveiledningen som fulgte med datamaskinen. I tillegg er ikke alle datamaskinene testet og funnet kompatible med prosedyren ovenfor, og prosedyren gjelder ikke for hjemmebygde datamaskiner.
- Høyttaleren er i stand til å ha inntil 2 BLUETOOTH-enheter koblet til samtidig. Når avspillingen starter på én enhet mens det spilles av musikk på den andre, skifter høyttaleren lydkilde fra sistnevnte til førstnevnte og spiller av lyd fra denne lydenheten (tilkobling til flere enheter).

### Merknad

- Høyttalerens paremodus slås av etter ca. 5 minutter, og  (BLUETOOTH)-indikatoren blinker langsomt. Men dersom høyttaleren ikke har noe paringsinformasjon, slik som ved fabrikkinnstillinger, slås ikke paringsmodusen av. Dersom paremodusen slås av før prosessen er ferdig, gjentar du fra trinn **3**.
- Så snart en BLUETOOTH-enhet er paret, trenger du ikke pare den igjen, med unntak av i følgende tilfeller:
  - Paringsinformasjonen er blitt slettet etter reparasjon osv.
  - Høyttaleren er allerede paret med 8 enheter, og du skal pare med en ny enhet. Høyttaleren kan pares med inntil 8 enheter. Hvis en ny enhet blir paret etter at 8 enheter allerede er paret, skiftes enheten som ble paret først, ut med den nye.
  - Høyttalerens paringsinformasjon er blitt slettet fra BLUETOOTH-enheten.
  - Høyttaleren blir initialisert.

All paringsinformasjon vil slettes. Hvis du initialiser høyttaleren, er det ikke sikkert den kan koble til datamaskinen din. I dette tilfellet sletter du høyttalerens paringsinformasjon på datamaskinen din, så utfører du pareprosedyren på nytt.

- Høyttaleren kan pares med flere enheter, men kan bare spille musikk fra én paret enhet om gangen.
- Høyttalerens passnøkkel er "0000". Hvis en annen passnøkkel enn "0000" er angitt på BLUETOOTH-enheten, kan den ikke pares med høyttaleren.
- Når du bruker Stereopar- eller Partytilkobling-funksjonen, kan du ikke bruke tilkobling til flere enheter.

---

### Beslektet emne

- [Lytte til musikk fra en enhet via en BLUETOOTH-forbindelse](#)
- [Avslutte BLUETOOTH-forbindelsen \(etter bruk\)](#)
- [Bytte BLUETOOTH-enheter som er tilkoblet på samme tid \(tilkobling til flere enheter\)](#)

5-027-164-21(3) Copyright 2021 Sony Corporation

Trådløs høyttaler  
SRS-XG500

## Lytte til musikk fra en USB-enhet

Høyttaleren støtter følgende lydformater.

- MP3: filtypen [.mp3]
- WMA: filtypen [.wma]
- WAV: filtypen [.wav]

### 1 Koble en USB-enhet til PLAY/CHARGE-porten (USB1).

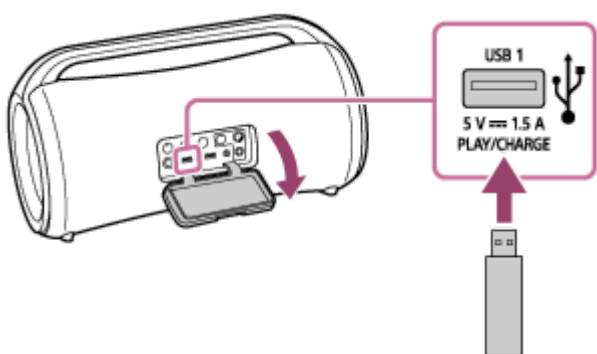

### 2 Trykk på ►|| (spill av)-knappen for å starte avspillingen.

Du kan bruke "Sony | Music Center" for å spille av eller enkelt velge musikk fra musikklisten på USB-enheten. Du kan også bruke knappen på høyttaleren til å utføre følgende operasjoner.

- Sette avspillingen på pause  
Trykk på ►|| (spill av)-knappen mens avspillingen pågår. Trykk på knappen en gang til for å starte avspillingen igjen.
- Hoppe til neste spor  
Trykk på ►|| (spill av)-knappen to ganger i rask rekkefølge mens avspillingen pågår.
- Hoppe til begynnelsen av gjeldende eller forrige spor  
Trykk på ►|| (spill av)-knappen 3 ganger i rask rekkefølge mens avspillingen pågår.

### 3 Trykk på +/- (volum)-knappen for å justere volumet.

#### Merknad

- Høyttaleren kan ikke spille av lydfiler på USB-enheten i følgende tilfeller:
  - Når det totale antallet lydfiler på den tilkoblede USB-enheten overstiger 2 000.
  - Når antallet mapper på den tilkoblede USB-enheten overskrider 300 inkludert "ROOT"-mappen og tomme mapper. Den ovennevnte tallene kan variere avhengig av fil og mappestruktur. Du må ikke lagre unødvendige mapper eller filer av ulike typer på USB-enheten med lydfiler.
- Høyttaleren kan spille av lydfiler fra inntil 8 nivåer av undermapper.

- Mapper uten lydfiler hoppes over under avspilling.
- Hvis det faktiske innholdet i en fil av støttet filtype ikke er det det skal være, kan avspilling av filen gjøre at det kommer støy fra høyttaleren, eller at den svikter.
- Hvis en USB-enhet er koblet til PLAY/CHARGE-porten (USB1), gis det prioritet til lyd fra USB-porten lyd fra BLUETOOTH-enheten, og enheten som er koblet til AUDIO IN-kontakten, deaktiveres. Avhengig av tilstanden til BLUETOOTH-forbindelsen lyser eller blinker  (BLUETOOTH)-indikatoren på høyttaleren i blått. Dette indikerer imidlertid ikke en funksjonsfeil.
- Selv om høyttaleren er koblet til en USB-enhet, kan du lytte til musikk fra BLUETOOTH-enheten som er koblet til via en BLUETOOTH-forbindelse, eller fra enheten som er koblet til AUDIO IN-kontakten ved å velge for eksempel [My Library] i "Sony | Music Center".

---

## Beslektet emne

- [Koble til en USB-enhet](#)

5-027-164-21(3) Copyright 2021 Sony Corporation

Trådløs høyttaler  
SRS-XG500

## Lytte til musikk fra en enhet via en BLUETOOTH-forbindelse

Du kan lytte til musikk fra en BLUETOOTH-enhet og betjene den med høyttaleren via en BLUETOOTH-forbindelse dersom den har støtte for følgende BLUETOOTH-profiler.

### A2DP (Advanced Audio Distribution Profile)

Gjør at du trådløst kan lytte til lydinnhold av høy kvalitet.

### AVRCP (Audio Video Remote Control Profile)

Gjør at du kan justere volumet og spille av, sette på pause eller hoppe til begynnelsen av neste/gjeldende lydspor. Betjeningen kan variere avhengig av BLUETOOTH-enheten. Du kan også se i brukerveiledningen som fulgte med BLUETOOTH-enheten.

#### Merknad

- Påse på forhånd at volumet på BLUETOOTH-enheten og høyttaleren er stilt til et moderat nivå for å unngå plutselig høy lyd fra høyttaleren. Avhengig av den BLUETOOTH-enheten er det ikke sikkert at høyttalerens volum kan justeres med BLUETOOTH-enheten mens avspillingen på enheten er stanset eller satt på pause.

#### 1 Hvis en USB-enhet eller lyd kabel er koblet til PLAY/CHARGE-porten (USB1) eller AUDIO IN-kontakten, kobler du fra enheten eller kablet.

Så lenge en USB-enhet eller lyd kabel er koblet til PLAY/CHARGE-porten (USB1) eller AUDIO IN-kontakten, vil du ikke høre musikk fra noen BLUETOOTH-enheter.

#### 2 Koble høyttaleren til BLUETOOTH-enheten.

Når BLUETOOTH-forbindelsen er etablert, hører du taleveiledningen (BLUETOOTH connected (BLUETOOTH tilkoblet)) fra høyttaleren, og  (BLUETOOTH)-indikatoren skifter fra å blinke til å lyse.

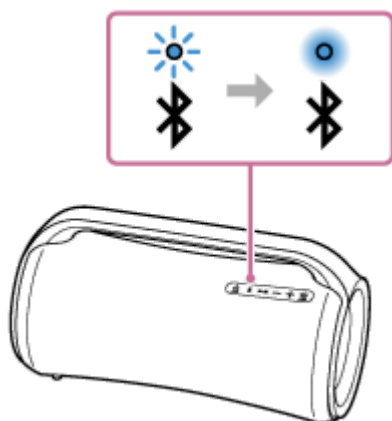

#### 3 Start avspillingen på BLUETOOTH-enheten.

#### 4 Juster volumet ved å trykke på -/+ (volum)-knappene på høyttaleren eller betjene BLUETOOTH-enheten.

Når du trykker på -/+ (volum)-knappene på høyttaleren eller justerer volumet på BLUETOOTH-enheten, vil  (strøm)-indikatoren blinke én eller 3 ganger.



Avhengig av hvilken BLUETOOTH-enhet du bruker, er det ikke sikkert at ⏻ (strøm)-indikatoren på høyttaleren vil blinke, selv om du justerer volumet på BLUETOOTH-enheten.

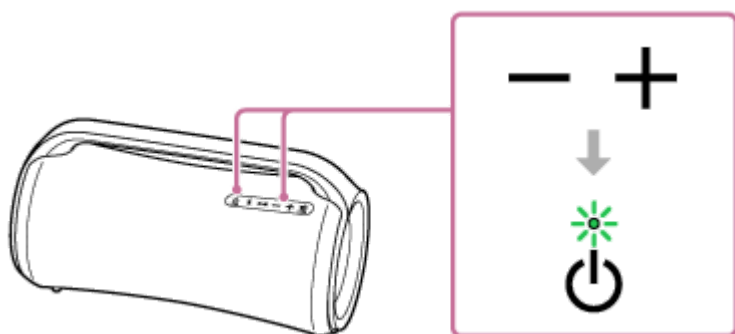

Under avspilling kan du bruke knappene på høyttaleren til å utføre følgende operasjoner.

### Pause

Trykk på ►|| (spill av)-knappen under avspilling for å sette den på pause. Trykk en gang til for å avbryte pausen.

### Hoppe til begynnelsen av neste spor

Trykk på ►|| (spill av)-knappen to ganger raskt under avspilling.

### Hoppe til begynnelsen av gjeldende eller forrige spor\*

Trykk på ►|| (spill av)-knappen 3 ganger raskt under avspilling.

\* Operasjonene varierer avhengig av hvilken BLUETOOTH-enhet som er i bruk.

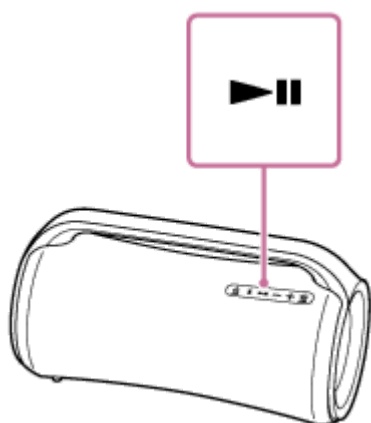

### Hint

- Når du stiller volumet til maksimalt eller minimalt nivå på høyttaleren, vil ⏻ (strøm)-indikatoren blinke 3 ganger.

### Merknad

- For Apple iOS-enheter er høyttaleren kompatibel med iOS 10.0 eller nyere. BLUETOOTH-tilkobling er ikke tilgjengelig på enheter med iOS 9.x eller eldre.
- Hvis forbindelsen er dårlig, kan det være at BLUETOOTH-enheten reagerer feil på betjeningen på høyttaleren.
- Mens det spilles av musikk på en BLUETOOTH-enhet, må du ikke koble en enhet til PLAY/CHARGE-porten (USB1) eller til AUDIO IN-kontakten. Hvis det kobles en enhet til PLAY/CHARGE-porten (USB1) eller AUDIO IN-kontakten, settes høyttaleren automatisk i USB-modus eller AUDIO IN-modus, og du hører ikke musikk fra BLUETOOTH-enheten.
- Selv om høyttaleren er koblet til en enhet gjennom PLAY/CHARGE-porten (USB1) eller AUDIO IN-kontakten, kan du lytte til musikk fra BLUETOOTH-enheten som er koblet til via en BLUETOOTH-forbindelse, ved å velge for eksempel [My Library] i "Sony | Music Center".
- Ved bruk i høye temperaturer kan volumet bli redusert for å beskytte det innebygde batteriet.

- Hvis det innebygde batteriet har lite strøm, vil høyttalerens maksimale lydnivå reduseres.
- Avhengig av BLUETOOTH-enheten kan det være nødvendig å justere volumet eller angi lydutgangsinstillingen på den tilkoblede enheten.
- Det kan oppstå lydavbrudd eller støy avhengig av kommunikasjonsmiljøet, bruksmiljøet eller BLUETOOTH-enheten som er koblet til høyttaleren.

---

### Beslektet emne

- [Avslutte BLUETOOTH-forbindelsen \(etter bruk\)](#)
- [Lade opp høyttaleren](#)

5-027-164-21(3) Copyright 2021 Sony Corporation

Trådløs høyttaler  
SRS-XG500

## Velge lyd kvaliteten ved strømming via BLUETOOTH (kodek)

Modusene "Prioritering av lyd kvalitet" og "Prioritering av lydforbindelse" er tilgjengelige som alternativer for avspillingskvaliteten ved strømming av lyd med BLUETOOTH. Med "Prioritering av lyd kvalitet" kan du utføre avspillingsinnstillinger for ikke bare SBC, men også AAC og LDAC, slik at du kan nyte kvalitetslyd via en BLUETOOTH-forbindelse, mens "Prioritering av lydforbindelse" gir deg mer stabil strømming av lyd med BLUETOOTH. "Prioritering av lyd kvalitet" er standardinnstillingen.

### Støttede kodeker

- Prioritering av lyd kvalitet (standardinnstilling): Optimal kodek velges automatisk fra AAC, LDAC og SBC.
- Prioritering av lydforbindelse: SBC er valgt.





## 1 Koble høyttaleren til et strømuttak med den medfølgende vekselstrømadapteren og strømledningen (nettledning).

### Merknad

- Ikke slå på høyttaleren. Påse at høyttaleren er slått av før du endrer lyd kvaliteten.

## 2 Endre lyd kvaliteten.

### Når du bruker høyttalerens knapper

1. Hold inne + (volum)-knappen, og trykk på  (BLUETOOTH)-knappen til  (BLUETOOTH)-indikatoren blinker i blått.  
Når innstillingen endres til "Prioritering av lydforbindelse"-modus, blinker  (BLUETOOTH)-indikatoren 3 ganger i blått.  
Når innstillingen endres til "Prioritering av lyd kvalitet"-modus, blinker  (BLUETOOTH)-indikatoren to ganger i blått.

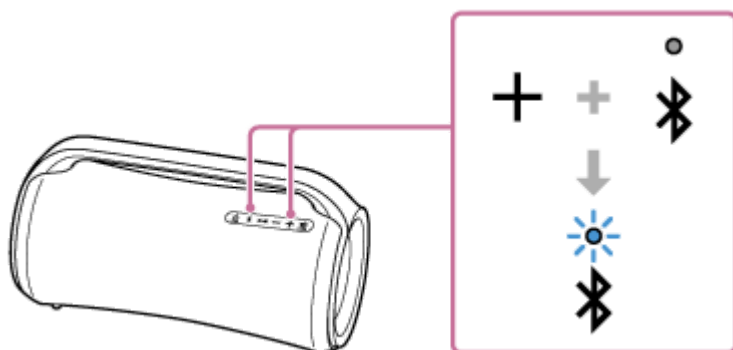

### Når du bruker "Sony | Music Center"

1. Trykk på  (strøm)-knappen for å slå på høyttaleren.

### Hint

- Høyttalerbetjening med "Sony | Music Center" er også tilgjengelig når høyttaleren kjører på strøm fra det oppladbare innebygde batteriet.

2. Par høyttaleren med en BLUETOOTH-enhet, for eksempel en smarttelefon.

Når en BLUETOOTH-forbindelse er opprettet, hører du taleveiledning (BLUETOOTH connected (BLUETOOTH tilkoblet)) fra høyttaleren.

3. Åpne [Music Center] på smarttelefonen osv. for å starte applikasjonen.



Music Center

4. Trykk på [SRS-XG500].
5. Trykk på [Settings] – [Other Settings] – [Bluetooth Connection Quality], og velg deretter [Priority on Sound Quality] eller [Priority on Sound Connection] som kodek.

### **Merknad**

- Det kan oppstå støy og avbrudd i [Priority on Sound Quality]-modus. Dette kommer an på innstillingene på BLUETOOTH-enheten og omgivende forhold. I så fall endrer du høyttaleren til [Priority on Sound Connection]-modus.

---

### **Beslektet emne**

- [Bruke BLUETOOTH-standby-funksjonen](#)
- [Hva du kan gjøre med "Sony | Music Center"](#)

Trådløs høyttaler  
SRS-XG500

## Avslutte BLUETOOTH-forbindelsen (etter bruk)

---

Når du er ferdig med å spille av musikk med BLUETOOTH-enheten, kan du utføre en av følgende operasjoner for å avslutte BLUETOOTH-forbindelsen.

Når BLUETOOTH-forbindelsen kobles fra, hører du taleveiledningen (BLUETOOTH disconnected (BLUETOOTH frakoblet)) fra høyttaleren.

- Slå av BLUETOOTH-funksjonen på BLUETOOTH-enheten.  
Du finner mer informasjon i brukerveiledningen som fulgte med enheten.
- Slå av BLUETOOTH-enheten.
- Slå av høyttaleren.

### Hint

- Hvis du slår av den ene høyttaleren mens du bruker Stereopar-funksjonen, slås den andre høyttaleren også av. BLUETOOTH-forbindelsen mellom dem slås av.
- Når du er ferdig med å spille av musikk, kan det være at BLUETOOTH-forbindelsen avsluttes automatisk avhengig av BLUETOOTH-enheten.

---

### Beslektet emne

- [Hva du kan gjøre med "Sony | Music Center"](#)
- [Auto Standby-funksjon](#)

Trådløs høyttaler  
SRS-XG500

## Bytte BLUETOOTH-enheter som er tilkoblet på samme tid (tilkobling til flere enheter)

Høyttaleren er i stand til å ha inntil 2 BLUETOOTH-enheter koblet til samtidig. Når avspillingen starter på én enhet mens det spilles av musikk på den andre, skifter høyttaleren lydkilde fra sistnevnte til førstnevnte og spiller av lyd fra denne lydenheten.

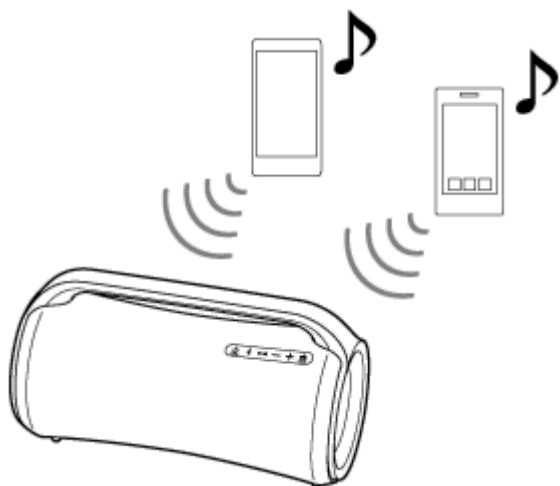

- Betjeningen kan variere avhengig av BLUETOOTH-enheten. Avhengig av kombinasjonen av enheter er det heller ikke sikkert at den kobles til. Du finner mer informasjon i brukerveiledningen som fulgte med enheten.

**1** Trykk på  (strøm)-knappen for å slå på høyttaleren.

**2** Par høyttaleren med BLUETOOTH-enheter, slik som smarttelefoner eller iPhone-enheter.

Du kan koble til inntil 2 BLUETOOTH-enheter samtidig med A2DP/AVRCP.

Når en BLUETOOTH-forbindelse er opprettet, hører du taleveiledning (BLUETOOTH connected (BLUETOOTH tilkoblet)) fra høyttaleren.

### Merknad

- Når du bruker Stereopar- eller Partytilkobling-funksjonen, kan du ikke bruke tilkobling til flere enheter.
- Avhengig av BLUETOOTH-enheten er det ikke sikkert du kan foreta 2 BLUETOOTH-tilkoblinger samtidig.
- Du kan ikke slå av funksjonen for tilkobling til flere enheter.

### For å avbryte tilkoblingen til flere enheter

- Trykk på  (strøm)-knappen for å slå av høyttaleren.
- Når du slår av BLUETOOTH-funksjonen på ønsket BLUETOOTH-enhet, eller enhetens strøm, hører du taleveiledning BLUETOOTH disconnected (BLUETOOTH frakoblet) fra høyttaleren, og BLUETOOTH-forbindelsen med høyttaleren kobles fra.

- Pare og koble til BLUETOOTH®-enheter

5-027-164-21(3) Copyright 2021 Sony Corporation

Trådløs høyttaler  
SRS-XG500

## Lytte til musikk fra en bærbar lydenhet osv.

Du kan bruke høyttaleren ved å koble en bærbar lydenhet osv. til høyttaleren med en lyd-kabel (alminnelig tilgjengelig).

### Merknad

- Før du oppretter en forbindelse mellom høyttaleren og den bærbare lydenheten, må du skru ned volumet på høyttaleren og enheten for å unngå plutselig høy lyd fra høyttaleren.

### 1 Hvis en USB-enhet er koblet til PLAY/CHARGE-porten (USB1), må du koble fra enheten.

Så lenge en USB-enhet er koblet til PLAY/CHARGE-porten (USB1), vil du ikke høre musikk fra enheten som er koblet til AUDIO IN-kontakten.

### 2 Koble en enhet til AUDIO IN-kontakten med en lyd-kabel (alminnelig tilgjengelig).

Ved tilkobling bruker du en lyd-kabel som har en stereo-mini-plugg (ingen motstand)<sup>\*1</sup> i begge ender.

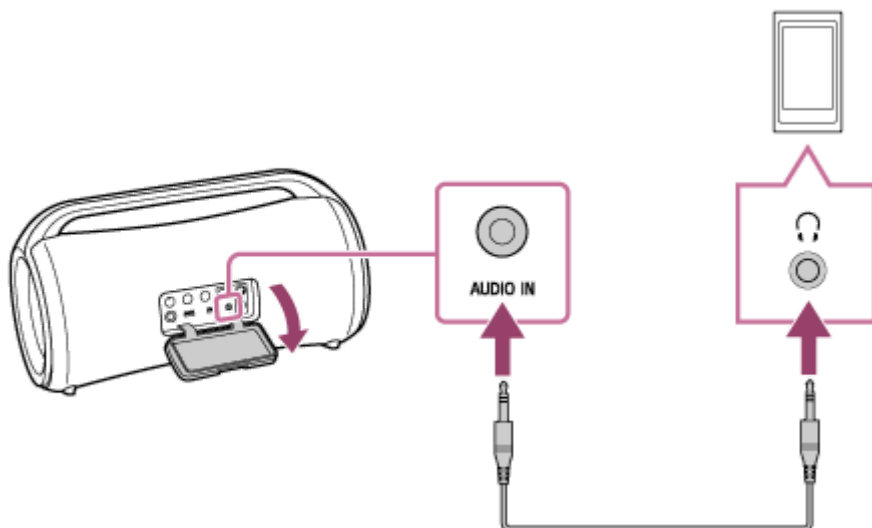

<sup>\*1</sup> Hvis du bruker en lyd-kabel (med stereo-mini-plugg) med vesentlig motstand, kan det være at lyden blir lavere. Derfor må du påse at du bruker en kabel (med stereo-mini-plugg) uten motstand.

### 3 Slå på høyttaleren.<sup>\*2</sup>

⏻ (strøm)-indikatoren lyser grønt.

<sup>\*2</sup> Hvis en BLUETOOTH-enhet som tidligere har vært koblet til høyttaleren, befinner seg i nærheten, kan høyttaleren kobles automatisk til enheten. I så fall vil  (BLUETOOTH)-indikatoren på høyttaleren lyse i blått.



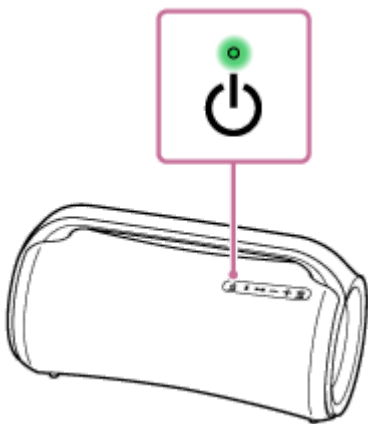

**4 Slå på og start avspillingen på den tilkoblede enheten.**

**5 Juster volumet til et moderat nivå på den tilkoblede enheten.**

Hvis volumet justeres på den tilkoblede bærbare lydenheten, vil ikke ⏻ (strøm)-indikatoren på høyttaleren blinke.

**6 Trykk på -/+ (volum)-knappene for å justere volumet.**

Når du trykker på -/+ (volum)-knappene for å justere volumet, blinker ⏻ (strøm)-indikatoren én eller 3 ganger.

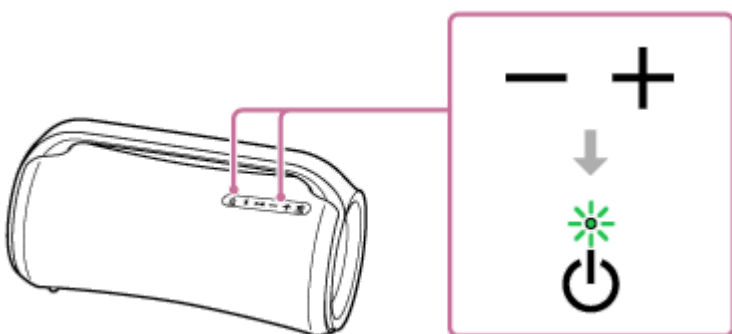

### Hint

- Hvis du ikke hører lyd, skruer du opp volumet på den tilkoblede enheten.

### Merknad

- Hvis en lydkabel er koblet til AUDIO IN-kontakten, gis det prioritet til lyd fra AUDIO IN-kontakten, og lyd fra BLUETOOTH-enheten blir deaktivert. Avhengig av tilstanden til BLUETOOTH-forbindelsen lyser eller blinker  (BLUETOOTH)-indikatoren på høyttaleren i blått. Dette indikerer imidlertid ikke en funksjonsfeil.
- Selv om en lydkabel er koblet til høyttaleren, kan du lytte til musikk fra BLUETOOTH-enheten som er koblet til med BLUETOOTH, ved å velge for eksempel [My Library] i "Sony | Music Center".
- Når du kobler en bærbar lydenhet til AUDIO IN-kontakten og spiller av musikk, kan du ikke bruke knappene på høyttaleren til å sette musikken på pause, hoppe til begynnelsen av neste spor, eller hoppe til begynnelsen av gjeldende spor.
- Ikke bruk AUDIO IN-kontakten på et sted hvor det kan sprute vann på høyttaleren. Den medfølgende vekselstrømadapteren og strømledningen (nettleiding) samt kontakter og porter (DC IN / USB / AUDIO IN / MIC / GUITAR) bak hetten er verken vanntette eller støvbestandige.
- Husk å lukke hetten godt når du har koblet lydkabelen fra høyttaleren. Hetten spiller en svært viktig rolle når det gjelder å opprettholde den vanntette og støvbestandige ytelsen.

---

---

## Beslektet emne

- [Auto Standby-funksjon](#)

5-027-164-21(3) Copyright 2021 Sony Corporation

Trådløs høyttaler  
SRS-XG500

## Bytte lydeffekter

Du kan bytte mellom høyttalerens lydeffekter.

### Nyte en mer dynamisk lyd (MEGA BASS-effekt)

Du kan stille lydeffekten til MEGA BASS-modus på følgende måter.  
Som standard er lydeffekten satt til MEGA BASS-modus når du kjøper høyttaleren.

- Åpne "Sony | Music Center" og trykk på [SRS-XG500] – [Settings] – [Sound] – [Sound Effect] – [MEGA BASS].
- Trykk på MEGA BASS-knappen på høyttaleren.  
Hver gang du trykker på knappen, slås innstillingen for lydeffekt til MEGA BASS-modus på/av.

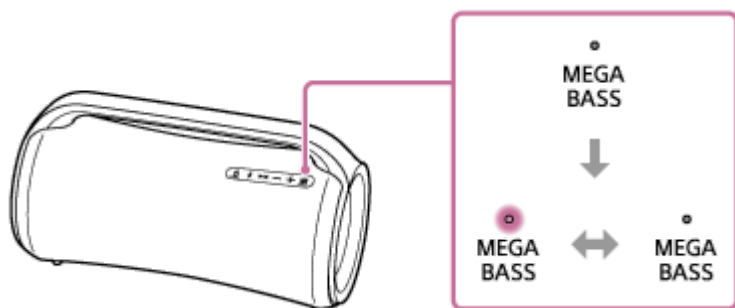

### Nyte følelsen av å være på konsert (LIVE SOUND-effekt)



Åpne "Sony | Music Center" og trykk på [SRS-XG500] – [Settings] – [Sound] – [Sound Effect] – [LIVE SOUND].

### Angi equalizer-innstillingen du foretrekker (CUSTOM)

1. Åpne "Sony | Music Center" og trykk på [SRS-XG500] – [Settings] – [Sound].
2. Gjør følgende:
  - Trykk på [Sound Effect] – [CUSTOM].
  - Trykk på [Custom EQ], og juster equalizer-innstillingen slik du vil ha den.

### Redusere strømforbruket til det oppladbare batteriet under bruk av høyttaleren (STAMINA-modus)

Du kan stille lydeffekten til STAMINA-modus på følgende måter.

- Åpne "Sony | Music Center" og trykk på [SRS-XG500] – [Settings] – [Power Option], og velg deretter [STAMINA].
- Trykk og hold inne MEGA BASS/  STAMINA-knappen på høyttaleren i ca. 3 sekunder.  
For å slå av lydeffektinnstillingen til STAMINA-modus trykker du på MEGA BASS/  STAMINA-knappen igjen.

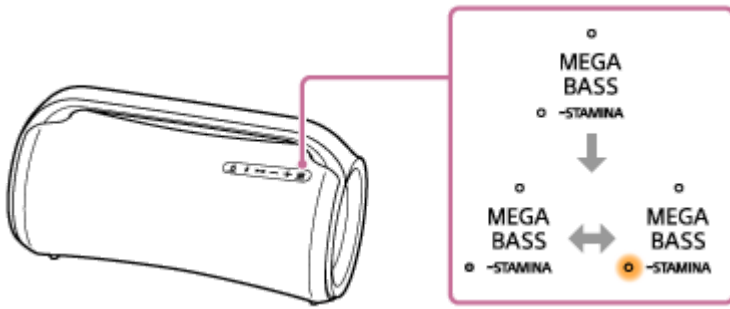

Så lenge lydeffekt er satt til STAMINA-modus, vil lysfunksjonen og lydeffektene, inkludert MEGA BASS-modus, være slått av.

Trådløs høyttaler  
SRS-XG500

## Lytte til musikk trådløst med 2 høyttalere (Stereopar-funksjon)

Du må ha 2 SRS-XG500-høyttalere for å bruke Stereopar-funksjonen. Ved å koble til 2 høyttalere med en BLUETOOTH-forbindelse kan du høre på kraftigere lyd.

De 2 høyttalerne som er koblet til med BLUETOOTH, spiller av i stereo. 1 høyttaler spiller av lyden på høyre kanal (høyre side), mens den andre spiller av lyden på venstre kanal (venstre side).

For Apple iOS-enheter er høyttaleren kompatibel med iOS 10.0 eller nyere. BLUETOOTH-tilkobling er ikke tilgjengelig på enheter med iOS 9.x eller eldre.

Du kan opprette eller koble fra en forbindelse for Stereopar-funksjonen med "Sony | Music Center".

Du finner mer informasjon om "Sony | Music Center" her:

<https://www.sony.net/smcqa/>

### Merknad

- Når høyttaleren er i USB- eller AUDIO IN-modus, kan du ikke bruke Stereopar-funksjonen. Hvis det kobles en USB-enhet eller lydenhet, slik som en bærbar lydenhet, til PLAY/CHARGE-porten (USB1) eller AUDIO IN-kontakten på høyttaleren, settes høyttaleren automatisk i USB- eller AUDIO IN-modus, mens Stereopar-funksjonen slås av.
- For å unngå plutselig høy lyd fra høyttaleren må du skru ned volumet på høyttaleren og BLUETOOTH-enheten eller stanse avspillingen av musikk på BLUETOOTH-enheten før du oppretter en forbindelse med BLUETOOTH-enheten.

### Hint

- Stereopar-funksjonen slås ikke av hvis du slår av høyttalerne. Når en av høyttalerne slås på igjen, vil den forsøke å opprette en forbindelse for Stereopar-funksjonen. For å bruke Stereopar-funksjonen slår du på den andre høyttaleren innen 1 minutt. Hvis du slår på en av høyttalerne mens BLUETOOTH-standby-funksjonen er aktiv på begge, vil den andre automatisk slås på, og det vil opprettes en forbindelse med Stereopar-funksjonen.

### Beslektet emne

- [Bruke BLUETOOTH-standby-funksjonen](#)
- [Oppdatere den forhåndsinstallerte programvaren](#)

Trådløs høyttaler  
SRS-XG500

## Lytte til trådløs avspilling fra flere høyttalere (Partytilkobling-funksjon)

Du kan lage høy lyd og masse liv på fest ved å koble sammen flere enheter (inntil 100 enheter) som er kompatible med Partytilkobling-funksjonen.

Du kan ikke koble til enheter som er kompatible med den trådløse Party Chain-funksjonen.

### Enheter\* som er kompatible med Partytilkobling-funksjonen:

LSPX-S3, SRS-XP700, SRS-XP500, SRS-XG500, SRS-XG300, SRS-XB43, SRS-XB33, SRS-XB23, SRS-XE300, SRS-XE200

\* Avhengig av landet eller regionen din er det enkelte av de kompatible enhetene som ikke er tilgjengelige for kjøp.

Før du betjener høyttaleren, må du påse følgende:

- Oppdater den forhåndsinstallerte programvaren til den nyeste versjonen på hver høyttaler som skal kobles sammen med funksjonen.  
(Du finner mer informasjon om oppdateringsprosedyren under [Oppdatere den forhåndsinstallerte programvaren.](#))
- Påse at alle høyttalerne som skal kobles sammen med funksjonen, er plassert innen 1 m.
- Stans musikkavspillingen hvis den allerede er i gang.

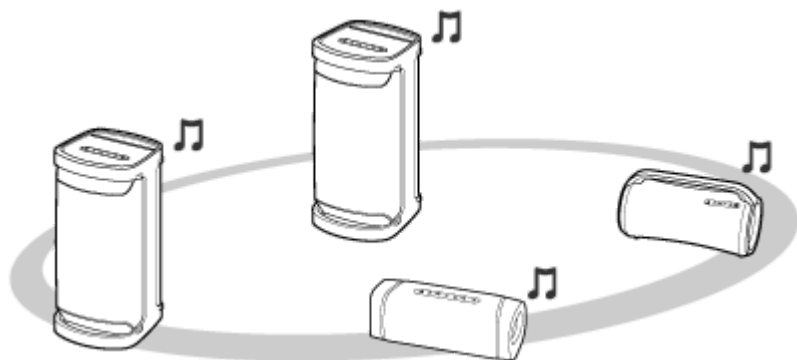

### 1 Sett opp den første høyttaleren.

Den følgende betjeningen er et eksempel på en innstilling av SRS-XG500 som den første høyttaleren. Du finner mer informasjon i brukerveiledningen som fulgte med enheten du bruker til sette opp andre enheter som er kompatible med Partytilkobling-funksjonen.

1. Trykk på (strøm)-knappen på høyttaleren.  
 (BLUETOOTH)-indikatoren blinker i blått.
2. Koble BLUETOOTH-enheten til høyttaleren via en BLUETOOTH-forbindelse.  
Se et av de følgende emnene, avhengig av typen BLUETOOTH-enhet som skal kobles til.



[Pare og koble til BLUETOOTH®-enheter](#)

[Koble til en datamaskin via en BLUETOOTH-forbindelse \(Windows\)](#)

[Koble til en datamaskin via en BLUETOOTH-forbindelse \(Mac\)](#)

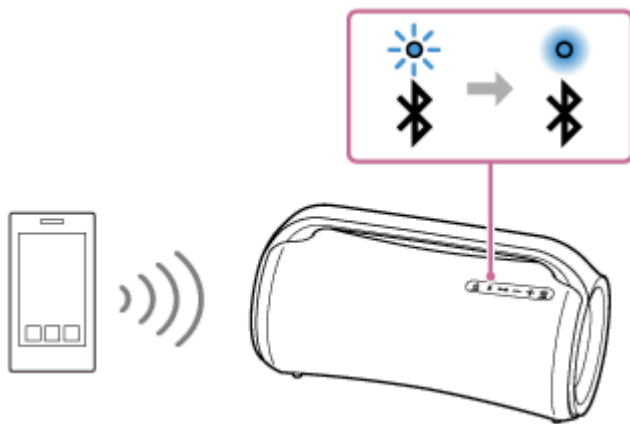
Når BLUETOOTH-forbindelsen er etablert, hører du taleveiledningen (BLUETOOTH connected (BLUETOOTH tilkoblet)) fra høyttaleren, og (BLUETOOTH)-indikatoren skifter fra å blinke til å lyse.





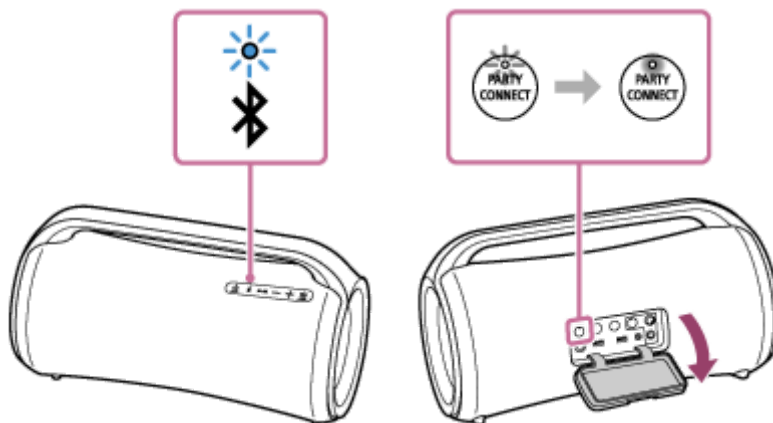

3. Trykk på PARTY CONNECT-knappen bak hetten på baksiden av høyttaleren. Det høres et pip, og  (BLUETOOTH)-indikatoren og PARTY CONNECT-indikatoren blinker. Etter ca. 6 sekunder slutter PARTY CONNECT-indikatoren å blinke med et pip og fortsetter å lyse. Mens de opprettes en forbindelse for Partytilkobling-funksjon, vil  (BLUETOOTH)-indikatoren skifter fra å lyse til å blinke.



## 2 Koble til en andre eller flere høyttalere.

Den følgende betjeningen er et eksempel på en tilkobling av SRS-XG500 som den andre høyttaleren. Du finner mer informasjon i brukerveiledningen som fulgte med enheten du bruker til å koble til andre enheter som er kompatible med Partytilkobling-funksjonen.

1. Trykk på  (strøm)-knappen på høyttaleren.  (BLUETOOTH)-indikatoren til høyttaleren du slo på, blinker i blått.
2. Trykk på PARTY CONNECT-knappen. Det høres et pip,  (BLUETOOTH)-indikatoren blinker, og PARTY CONNECT-indikatoren lyser, og så slukker  (BLUETOOTH)-indikatoren. PARTY CONNECT-indikatoren fortsetter å lyse.

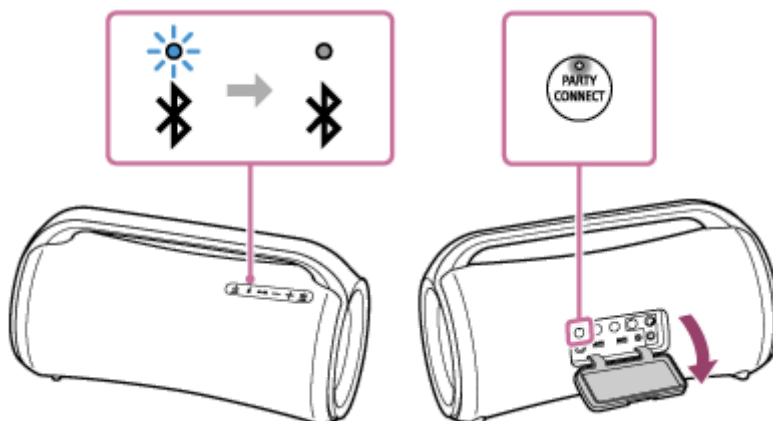

Hint

- Koble til den andre høyttaleren innen 1 minutt. Høyttalerinnstillingen avbrytes etter 1 minutt eller mer.

### 3. Gjenta trinnene 2 – 1 til 2 for å koble til flere høyttalere.

#### Hint

- Når du skal koble til en tredje eller flere høyttalere, kobler du til hver av dem innen 30 sekunder etter at du koblet til den forrige høyttaleren. Høyttaleren kan ikke kobles til når det er gått 30 sekunder eller mer.
- Hvis du ønsker å legge til enda en høyttaler etter tilkobling (30 sekunder eller mer), utfører du trinn 1–3, og så utfører du trinnene 2–1 til 2.

Når en tilkobling for Partytilkobling-funksjonen er etablert, vil PARTY CONNECT-indikatoren på alle høyttalerne fortsette å lyse. Deretter vil  (BLUETOOTH)-indikatoren på den første høyttaleren skifte fra å blinke til å lyse.

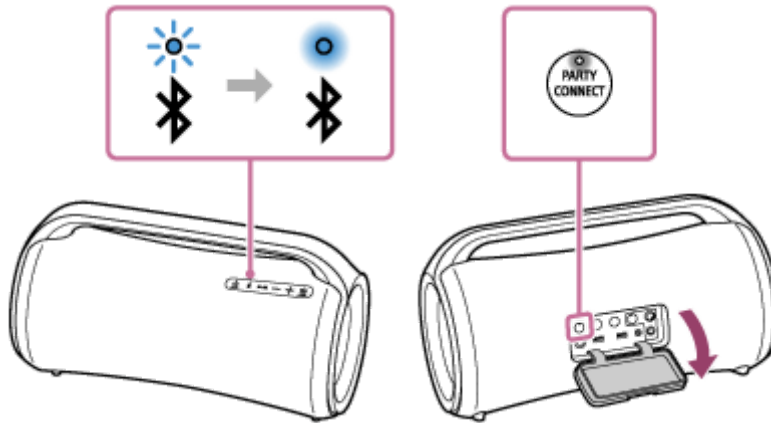

### 3 Start avspillingen på den tilkoblede BLUETOOTH-enheten, og reguler lydnivået.

Den samme musikken spilles av fra alle høyttalerne.

Når du justerer volumet på BLUETOOTH-enheten eller systemet som er koblet til enheten (systemet som er satt opp som det første), justeres volumet på alle høyttalerne automatisk. Du kan også justere volumet på andre høyttalere (den andre eller senere).

#### Hint

- Du kan bruke "Sony | Music Center" for å opprette en forbindelse for Partytilkobling-funksjonen eller avslutte Partytilkobling-funksjonen.  
Du finner mer informasjon om "Sony | Music Center" her:  
<https://www.sony.net/smcqa/>
- Høyttalerens lysmodus varierer avhengig av hva slags høyttaler som er angitt som første høyttaler.
- Når du bruker Partytilkobling-funksjonen, skifter kodeken automatisk til SBC.

#### Merknad

- Når du ser filmer med Partytilkobling-funksjonen, kan det oppstå en forsinkelse mellom bilde og lyd.
- Når høyttaleren er i USB- eller AUDIO IN-modus, kan du ikke bruke Partytilkobling-funksjonen.  
Hvis det kobles en USB-enhet eller lydenhet, slik som en bærbar lydenhet, til PLAY/CHARGE-porten (USB1) eller AUDIO IN-kontakten på høyttaleren, settes høyttaleren automatisk i USB- eller AUDIO IN-modus, mens Partytilkobling-funksjonen slås av.
- Husk å lukke hetten godt når du har brukt PARTY CONNECT-knappen.  
Hetten spiller en svært viktig rolle når det gjelder å opprettholde den vanntette og støvbestandige ytelsen.



---

---

## Beslektet emne

- [Oppdatere den forhåndsinstallerte programvaren](#)

5-027-164-21(3) Copyright 2021 Sony Corporation

Trådløs høyttaler  
SRS-XG500

## Avslutte Partytilkobling-funksjonen

---

### For å avslutte alle forbindelser og gå ut av Partytilkobling-funksjonen

Trykk på og hold inne PARTY CONNECT-knappen på høyttaleren der  (BLUETOOTH)-indikatoren lyser (høyttaleren som er angitt som den første), til du hører et pip og PARTY CONNECT-indikatoren slår seg av.

- Hvis det kobles en lydenhet, slik som en bærbar lydenhet, til AUDIO IN-porten på høyttaleren der  (BLUETOOTH)-indikatoren lyser (høyttaleren som er angitt som den første), settes høyttaleren automatisk i AUDIO IN-modus, mens Partytilkobling-funksjonen slås av.

### Hvis du bare vil slå av 1 høyttaler

Trykk på og hold inne PARTY CONNECT-knappen på høyttaleren der du ønsker å avslutte Partytilkobling-funksjonen (en høyttaler som er angitt som den andre eller etterfølgende), til du hører et pip og PARTY CONNECT-indikatoren slår seg av.

- Hvis det kobles en USB-enhet eller lydenhet, slik som en bærbar lydenhet, til PLAY/CHARGE-porten (USB1) eller AUDIO IN-kontakten på høyttaleren der du ønsker å avslutte Partytilkobling-funksjonen (en høyttaler som er angitt som den andre eller etterfølgende), settes høyttaleren automatisk i USB- eller AUDIO IN-modus, mens Partytilkobling-funksjonen slås av på den høyttaleren.

#### Hint

- Du kan bruke "Sony | Music Center" for å opprette en forbindelse for Partytilkobling-funksjonen eller avslutte Partytilkobling-funksjonen.

---

#### Beslektet emne

- [Lytt til trådløs avspilling fra flere høyttalere \(Partytilkobling-funksjon\)](#)

Trådløs høyttaler  
SRS-XG500

## Bruke en ekstern mikrofon

Du kan spille av stemmen din fra høyttaleren ved å koble til en dynamisk mikrofon med en normal kontakt (Φ 6,3 mm) (alminnelig tilgjengelig).

- 1 Vri MIC- og GUITAR-nivåhjulet til MIN for å redusere mikrofonens lydvolument.

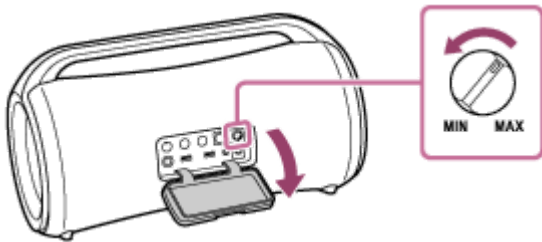

- 2 Koble en ekstern mikrofon til MIC/GUITAR-kontakten på høyttaleren.

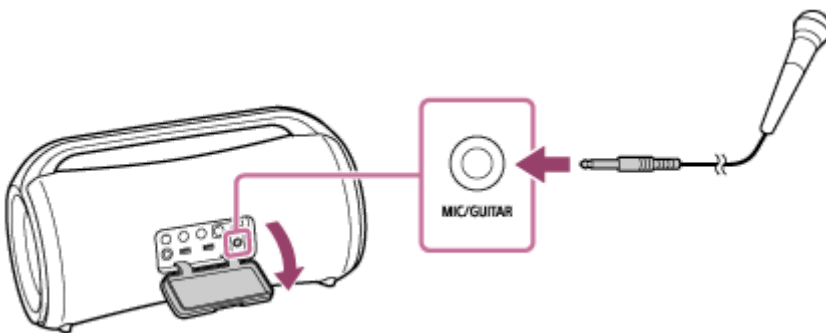

- 3 Juster volumet med MIC- og GUITAR-nivåhjulet.

- 4 Snakk eller syng inn i den tilkoblede mikrofonen.

### Merknad

- Når du bruker den trådløse Partytilkobling- eller Stereopar-funksjonen, spilles mikrofonlyden bare av på høyttaleren som mikrofonen er koblet til.

Trådløs høyttaler  
SRS-XG500

## Gled deg over lyden fra en gitar

Du kan lytte til lyden fra en gitar ved å koble gitaren til høyttalerens MIC/GUITAR-kontakt (Φ 6,3 mm).

- 1 Vri MIC- og GUITAR-nivåhjulet mot MIN for å skru ned gitarvolumet.
- 2 Koble gitaren til høyttalerens MIC/GUITAR-kontakt med en instrumentkabel (alminnelig tilgjengelig).

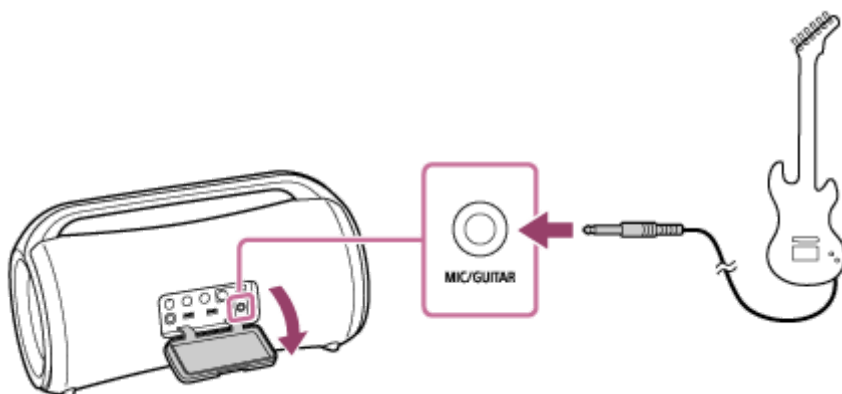

- 3 Trykk på GUITAR-knappen på høyttaleren.  
GUITAR-indikatoren lyser i hvitt.
- 4 Juster gitarvolumet mens du spiller på gitaren.  
Det kommer gitarlyd fra høyttaleren.

### Avslutte høyttalerens gitarmodus

Trykk på GUITAR-knappen på høyttaleren en gang til.

#### Merknad

- Før du kobler gitaren fra høyttaleren, vrir du MIC- og GUITAR-nivåhjulet mot "MIN" for å skru ned gitarvolumet.
- Auto Standby-funksjonen er slått av mens en mikrofon eller gitar er koblet til høyttaleren.

Trådløs høyttaler  
SRS-XG500

## Hva du kan gjøre med "Sony | Music Center"

"Sony | Music Center" er en app for å kontrollere Sony-lydenheter som er kompatible med "Sony | Music Center", ved hjelp av en smarttelefon osv.

Du finner mer informasjon om "Sony | Music Center" her:

<https://www.sony.net/smcqa/>

### Operasjoner som kan utføres på høyttaleren med "Sony | Music Center"

- Avspilling av musikkfiler som er lagret på for eksempel en smarttelefon eller en USB-enhet
- Lydkvalitetsinnstilling og equalizerjustering
- Nivåindikator for det innebygde batteriet
- Strøminnstillinger (Battery Care-modus, Auto Standby-funksjonen, Bluetooth Standby-funksjonen og taleveiledningen for gjenstående batteristrøm)
- Lysinnstilling (Illumination) (endre lysmodus)
- Skifte lydkilde for avspilling mellom tilkoblede USB-enheter, enheten som er koblet til med BLUETOOTH, og enheten som er koblet til med AUDIO IN-kontakten
- Skifte BLUETOOTH-kodek (kvalitet ved avspilling med BLUETOOTH-strømming)
- Gruppere med andre enheter (Stereopar- eller Partytilkobling-funksjonen)
- Se etter oppdateringer eller sjekke høyttalerprogramvarens versjon

OSV.

#### Merknad

- Hva du kan kontrollere med "Sony | Music Center", varierer avhengig av tilkoblet enhet. Appens spesifikasjoner og design kan bli endret uten varsel.
- For Apple iOS-enheter er høyttaleren kompatibel med iOS 10.0 eller nyere. BLUETOOTH-tilkobling er ikke tilgjengelig på enheter med iOS 9.x eller eldre.
- Sørg for at du har den nyeste versjonen av "Sony | Music Center". Hvis du ikke kan koble høyttaleren og en BLUETOOTH-enhet sammen via en BLUETOOTH-forbindelse, eller hvis du har problemer som for eksempel at det ikke kommer lyd, må du avinstallere "Sony | Music Center" og prøve å koble til via BLUETOOTH-forbindelsen igjen. Du finner mer informasjon om "Sony | Music Center" på Google Play (Play Store) og App Store.
- Vær klar over at "Sony | Music Center" og "Music Center for PC" er forskjellige apper.

#### Beslektet emne

- [Installere "Sony | Music Center"](#)
- [Lade opp høyttaleren](#)
- [Slå på/av høyttalerens lys \(lysfunksjon\)](#)

- Velge lyd kvaliteten ved strømming via BLUETOOTH (kodek)
- Lytte til musikk trådløst med 2 høyttalere (Stereopar-funksjon)
- Lytte til trådløs avspilling fra flere høyttalere (Partytilkobling-funksjon)
- Oppdatere den forhåndsinstallerte programvaren

5-027-164-21(3) Copyright 2021 Sony Corporation

Trådløs høyttaler  
SRS-XG500

## Installere "Sony | Music Center"

Installer "Sony | Music Center" på smarttelefonen osv. fra Google Play (Play Store) eller App Store.

- 1 Last ned "Sony | Music Center" fra Google Play (Play Store) eller App Store, og installer den.



Sony Music Center



- 2 Når installasjonen er fullført, starter du "Sony | Music Center".

### Merknad

- Vær klar over at "Sony | Music Center" og "Music Center for PC" er forskjellige apper.
- Sørg for at du har den nyeste versjonen av "Sony | Music Center". Hvis du ikke kan koble høyttaleren og en BLUETOOTH-enhet sammen via en BLUETOOTH-forbindelse, eller hvis du har problemer som for eksempel at det ikke kommer lyd, må du avinstallere "Sony | Music Center" og prøve å koble til via BLUETOOTH-forbindelsen igjen. Du finner mer informasjon om "Sony | Music Center" på Google Play (Play Store) og App Store.

### Beslektet emne

- [Hva du kan gjøre med "Sony | Music Center"](#)

Trådløs høyttaler  
SRS-XG500

## Hva du kan gjøre med "Fiestable"

"Fiestable" er en app for å betjene Sony-lydenheter som er kompatible med "Fiestable" fra smarttelefoner osv.

### Operasjoner som kan utføres på høyttaleren med "Fiestable"

- DJ Control  
Du kan inkludere lydeffekter (Isolator osv.) eller samplinger (tromme, heialyder osv.) i musikken som spilles av.



- Illumination  
Du kan stille inn lysfunksjonen.

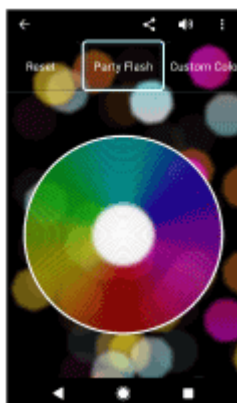

- Motion Control  
Du kan bruke høyttaleren ved å riste på smarttelefonen osv.





- Karaoke  
Du kan glede deg over forskjellige Karaoke-funksjoner, slik som Voice Changer, Echo, Key Control osv.
- Voice Control  
Du kan bruke høyttaleren ved å si forhåndsinnstilte stemmekommandoer inn i mikrofonen til smarttelefonen/iPhonen.
- Party Light  
Du kan synkronisere skjermbelysningen til flere smarttelefoner/iPhoner med høyttalerens lys.
- Party Playlist  
Du og dine gjester kan legge favorittsanger i en spilleliste fra flere BLUETOOTH-enheter.

#### Hint

- Hva du kan kontrollere med "Fiestable", varierer avhengig av tilkoblet enhet. Appens spesifikasjoner og design kan bli endret uten varsel.

#### Merknad

- For Apple iOS-enheter er høyttaleren kompatibel med iOS 10.0 eller nyere. BLUETOOTH-tilkobling er ikke tilgjengelig på enheter med iOS 9.x eller eldre.

Trådløs høyttaler  
SRS-XG500

## Installere "Fiestable"

Installer "Fiestable" på smarttelefonen osv. fra Google Play (Play Store) eller App Store.

- 1 Last ned "Fiestable" fra Google Play (Play Store) eller App Store, og installer den.



- 2 Når installasjonen er fullført, åpner du "Fiestable" fra "Sony | Music Center".



### Merknad

- Sørg for at du har den nyeste versjonen av "Fiestable".

### Beslektet emne

- [Hva du kan gjøre med "Fiestable"](#)

Trådløs høyttaler  
SRS-XG500

## Om indikatorene

### CHARGE-indikator (oransje)

Slår seg av	Høyttaleren er ferdig oppladet.
Lyser	Høyttaleren blir ladet.
Blinker langsomt	Det innebygde batteriet har under 20 % strøm igjen og må lades.
Blinker 3 ganger og slår seg av	Hvis CHARGE-indikatoren blinker 3 ganger og slår seg av når du slår på høyttaleren, er det innebygde batteriet tomt og må lades.

#### Merknad

- Hvis høyttaleren er koblet til et strømuttak gjennom den medfølgende vekselstrømadapteren og strømledningen (nettledning), lades høyttalerens innebygde batteri mens høyttaleren er slått på. Avhengig av bruken av høyttaleren kan det ta lang tid før ladingen er ferdig. Det anbefales at du slår av høyttaleren før du lader batteriet.
- Hvis omgivelsestemperaturen er ekstremt lav eller høy, vil høyttaleren av sikkerhetsmessige årsaker slutte å lade det innebygde batteriet. Det kan også være det slutter å lade hvis ladingen fortsetter veldig lenge. Hvis dette skjer, øker du driftstemperaturen opp eller ned til den er mellom 5 °C og 35 °C, og så kobler du fra og til vekselstrømadapteren og lar høyttaleren lade opp det innebygde batteriet igjen.

### ⏻ (strøm)-indikator

Slår seg av	Høyttaleren slås av.
Lyser (grønt)	Høyttaleren slås på.
Lyser (oransje)	Høyttaleren slås av. Høyttaleren er satt til BLUETOOTH-standby-modus.
Blinker (grønt eller oransje)	<ul style="list-style-type: none"> <li>● Hver gang du trykker på +/- (volum)-knappene, blinker indikatoren én gang.</li> <li>● Når du bruker +/- (volum)-knappene og volumet er på laveste (0) eller høyeste (50 for avspilling av musikk) nivå, blinker indikatoren 3 ganger.</li> <li>● Etter hvert som programvareoppdateringen skrider frem, endres aktiviteten til den grønne ⏻ (strøm)-indikatoren (fra 5 blink til 4 blink, og så ett blink før den slukker*).</li> <li>● Når høyttaleren slår seg på for første gang etter programvareoppdateringen, vil indikatoren blinke 3 ganger i grønt for å informere deg om at oppdateringen er fullført.</li> <li>● Når programvareoppdateringen blir avbrutt av "Sony   Music Center", blinker indikatoren 4 ganger i grønt.</li> <li>● Hvis det oppstår en feil under programvareoppdateringen, vil indikatoren blinke 4 ganger i oransje.</li> </ul>

\* Avhengig av situasjonen er det ikke sikkert du kan se alle blinkemønstrene.

## 📶(BLUETOOTH)-indikator (blå)

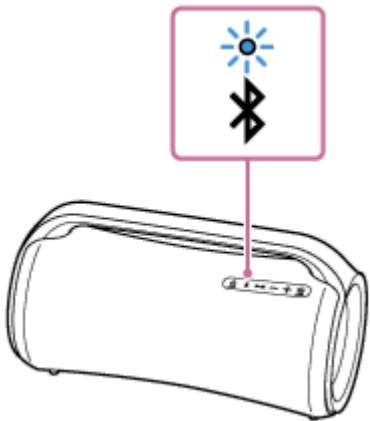
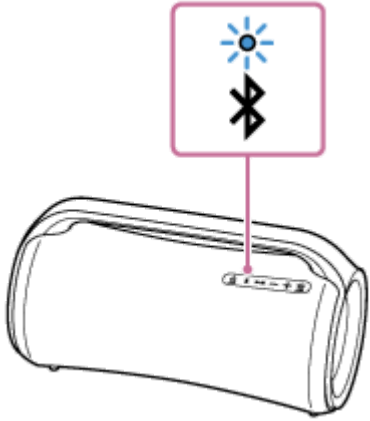
Lyser	Høytaleren er tilkoblet en BLUETOOTH-enhet.
Doble blink	Høytaleren går inn i paremodus. 
Blinker langsomt	Høytaleren venter på en BLUETOOTH-enhet å koble seg til. 
Blinker 3 ganger	Programvaren er ferdig oppdatert.

## MEGA BASS-indikator (rød)

Lyser	Lydeffekten er satt til MEGA BASS-modus.
Slår seg av	Lydeffekten er satt til noe annet enn MEGA BASS-modus.

## STAMINA-indikator (oransje)

Lyser	Lydeffekten er satt til STAMINA-modus.
Slår seg av	Lydeffekten er satt til noe annet enn STAMINA-modus.

## GUITAR-indikator (hvit)

Lyser	Høytaleren er i gitarmodus.
-------	-----------------------------

Slår seg av	Høytteren er ikke i gitarmodus.
-------------	---------------------------------

## **PARTY CONNECT-indikator (hvit)**

Blinker	Høytteren venter på en forbindelse for Partytilkobling-funksjonen.
Lyser	Partytilkobling-funksjonen brukes med høytteren. Indikatorene til alle høytterne som er tilkoblet for Partytilkobling-funksjonen, lyser.
Blinker 3 ganger	Ingen nye høyttere kan legges til med PARTY CONNECT-knappen. Bruk "Sony   Music Center" hvis du vil legge til en ny høytter.

### **Beslektet emne**

- [Deler og kontroller](#)
- [Hva du kan gjøre med "Sony | Music Center"](#)

Trådløs høyttaler  
SRS-XG500

## Oppdatere den forhåndsinstallerte programvaren

Når det slippes en ny versjon av programvaren, kan du oppdatere høyttalerens forhåndsinstallerte programvare på følgende måter.

Hvis du oppdaterer programvaren, legges det til nye funksjoner som gjør opplevelsen enklere og mer stabil.

### 1 Koble høyttaleren til et strømuttak med den medfølgende vekselstrømadapteren og strømledningen (nettledning).

Programvareoppdateringer kan ikke utføres mens det innebygde batteriet er i bruk.

### 2 Slå på høyttaleren.

⏻ (strøm)-indikatoren lyser grønt.

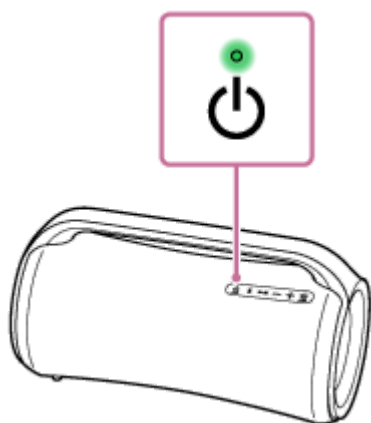

### 3 Åpne [Music Center] på smarttelefonen osv. for å starte applikasjonen.



Music Center

### 4 Trykk på [SRS-XG500].

Når det slippes en ny versjon av programvaren, får du et oppdateringsvarsel på "Sony | Music Center"-skjermen.

### 5 Følg instruksjonene på skjermen for å oppdatere.

Etter hvert som programvareoppdateringen skrider frem, endres aktiviteten til den grønne ⏻ (strøm)-indikatoren (fra 5 blink til 4 blink, og så ett blink før den slukker).

Avhengig av situasjonen er det ikke sikkert du kan se alle blinkemønstrene.

Når høyttaleren slår seg på for første gang etter programvareoppdateringen, vil ⏻ (strøm)- og 🔌 (BLUETOOTH)-indikatorene blinke 3 ganger for å informere deg om at oppdateringen er fullført.

### 6 Bekreft versjonen av høyttalerens programvare.

Åpne "Sony | Music Center" og trykk på [SRS-XG500] – [Settings] – [System].  
"XXXXXXX", som vises under "SRS-XG500", indikerer programvareversjonen.

### **Merknad**

- Hvis oppdateringen mislykkes, lader du det oppladbare innebygde batteriet til det er ladet 40 % eller mer.

---

### **Beslektet emne**

- [Lade opp høyttaleren](#)

5-027-164-21(3) Copyright 2021 Sony Corporation

Trådløs høyttaler  
SRS-XG500

## Forholdsregler

---

### Om sikkerhet

- Viktig informasjon, slik som modellnavnet, finner du her:
  - På innsiden av hetten på baksiden av høyttaleren.
  - På vekselstrømadapterens overflate.

### På vekselstrømadapteren

- Du må bare bruke den medfølgende vekselstrømadapteren. For å unngå å skade høyttaleren må du unngå å bruke noen annen vekselstrømadapter.

### Retningslinjer for plassering

- For å eliminere risikoen for funksjonsfeil må høyttaleren ikke plasseres på følgende steder.
  - Et sted hvor den blir utsatt for høye temperaturer, slik som i direkte sollys eller under en lampe, nær en varmekilde eller i en badstue.
  - Inni et kjøretøy med lukkede vinduer (spesielt om sommeren).
  - Et sted der det er mye støv.
  - Et sted der det er sterk vibrasjon.
- Plasser høyttaleren på en flat og jevn overflate. Hvis høyttaleren blir plassert på en overflate med helling, kan den falle over eller falle av overflaten på grunn av sin egen vibrasjon. Dette kan føre til funksjonsfeil eller ytelsesreduksjon.
- Avhengig av stedet høyttaleren er plassert på, kan det være den faller over eller faller av overflaten. Ikke oppbevar verdisaker i nærheten av høyttaleren.
- Denne høyttaleren er ikke antimagnetisk. Hold gjenstander som er sårbare for magnetisme (video- eller lydassetter eller bankkort og kredittkort med magnetstripe osv.), unna høyttaleren. Husk dette også når du bærer høyttaleren.

### Annet

- Hvis du bruker denne høyttaleren over lengre tid, kan høyttalerens temperatur stige, men dette er ikke en funksjonsfeil.
- Ikke bruk eller forlat høyttaleren i ekstremt varme eller kalde omgivelser (temperaturer utenfor området 5 °C til 35 °C). Hvis høyttaleren brukes eller forlates i temperaturer utenfor dette området, kan det være den automatisk slår seg av for å beskytte de indre kretsene.
- Ved høy temperatur kan ladingen stoppe eller volumet kan reduseres for å beskytte batteriet.
- Selv om du ikke har tenkt å bruke høyttaleren på en god stund, bør du lade opp batteriet til full kapasitet hver 6. måned for å ivareta batteriets ytelse.





Trådløs høyttaler  
SRS-XG500

## Merknader om lading

### Det innebygde litium-ionbatteriets levetid

- Selv om du ikke har tenkt å bruke høyttaleren på en god stund, bør du lade opp det innebygde batteriet tilstrekkelig hver 6. måned for å ivareta batteriets ytelse.
- Hvis høyttaleren ikke brukes over lengre tid, kan det ta lengre tid å lade det innebygde batteriet.
- Det oppladbare, innebygde batteriet har en levetid. Etter hvert som tiden går og batteriet er blitt brukt lenge, vil kapasiteten til det oppladbare, innebygde batteriet langsamt reduseres. Hvis det innebygde batteriets levetid virker veldig kort, selv etter at det er ladet helt opp, må du kontakte din nærmeste Sony-forhandler.
- Hvis det innebygde batteriet må lades opp mye oftere enn før, kan det bety at det oppladbare, innebygde batteriets levetid er utløpt.
- Det oppladbare, innebygde batteriets levetid varierer avhengig av bruk, omgivelser og lagring.

### Advarsel

Hvis høyttaleren oppdager et problem av følgende årsaker mens det innebygde batteriet lades, vil CHARGE-indikatoren (oransje) slå seg om ladingen ikke er fullført.

- Den omgivende temperaturen er utenfor området 5 °C – 35 °C.
- Det er et problem med det innebygde batteriet.
- Når lading av det innebygde batteriet fortsetter lenge.

### Merknad

- Ladetiden varierer avhengig av forholdene det innebygde batteriet brukes i.
- Lad høyttaleren i en driftstemperatur som er mellom 5 °C og 35 °C.
- Høyttaleren blir varm under lading. Dette er ikke en funksjonsfeil.
- Unngå at høyttaleren utsettes for plutselige temperaturendringer, direkte sollys, damp, sand, støv eller mekanisk støt. Du må heller aldri forlate høyttaleren i en bil som er parkert i solen.
- Så lenge høyttaleren er koblet til et strømuttak gjennom den medfølgende vekselstrømadapteren og strømledningen (nettledning), kan høyttalerens innebygde batteri lade seg selv også mens høyttaleren er slått på. Avhengig av bruken av høyttaleren kan det imidlertid ta lang tid før ladingen er ferdig. Det anbefales at du slår av høyttaleren før du lader batteriet.
- Av sikkerhetsmessige årsaker vil ladingen stoppe i ekstremt kalde eller varme omgivelser. Hvis ladingen tar lang tid, vil ladingen av høyttaleren stanse. For å løse disse problemene kobler du vekselstrømadapteren fra høyttaleren og kobler den til igjen når driftstemperaturen er mellom 5 °C og 35 °C.
- Ved høy temperatur kan ladingen stoppe eller volumet kan reduseres for å beskytte batteriet.
- Bruk av USB-hub garanteres ikke for batterilading.

---

---

## Beslektet emne

- [Lade opp høyttaleren](#)

5-027-164-21(3) Copyright 2021 Sony Corporation

Trådløs høyttaler  
SRS-XG500

## Merknader om egenskaper for vanntetthet og støvbestandighet

### Høyttalerens vanntette og støvbestandige ytelse

Når hetten er ordentlig lukket, har høyttaleren en vannavstøtende spesifisering på IPX6 <sup>\*1</sup>, som spesifisert i "Beskyttelse mot vannstråler" ifølge IEC60529 "Beskyttelsesgrad mot inntrengning (IP-kode)"<sup>\*3</sup>, og en støvbeskyttelse på IP6X <sup>\*2</sup>, som spesifisert i "Beskyttelsesgrad mot faste fremmedelementer"<sup>\*3</sup>.

### Væsker som vanntetthetsspesifikasjonene gjelder for

Gjelder	ferskvann, vann fra springen, bassengvann
Gjelder ikke	andre væsker enn det ovennevnte (såpevann, vann med vaskemiddel eller bademidler, sjampo, varmtvann, saltvann, etc.)

\*1 IPX6-samsvar: Høyttaleren fortsetter å fungere selv når den utsettes for vannstråler fra alle retninger. Det betyr at det ikke finnes spor av vann inni høyttaleren etter en 3-minutters test med vannstråler der en mengde på 100 l/min og 100 kpa ble sprutet på en avstand på 3 m.

\*2 IP6X-samsvar: Tester viser at høyttaleren fortsetter å blokkere støv etter 8 timer i en testeanordning som inneholder støvpartikler som er inntil 75 µm i diameter.

\*3 Det medfølgende utstyret og kontaktene til denne høyttaleren (DC IN / USB / AUDIO IN / MIC / GUITAR) er verken vanntette eller støvbestandige. For å redusere faren for brann eller elektrisk støt må ikke høyttaleren utsettes for vann eller vanndråper mens noen av kontaktene (DC IN / USB / AUDIO IN / MIC / GUITAR) er i bruk. Ikke plasser en vase eller andre beholdere som inneholder væske, på høyttaleren.

Høyttalerens vanntette og støvbestandige egenskaper er basert på våre egne målinger under forholdene som er beskrevet i dette dokumentet. Vær oppmerksom på at funksjonssvikt som et resultat av vanninntrengning på grunn av feil bruk av kunden, ikke dekkes av garantien.

### For å unngå forverring av den vanntette og støvbestandige ytelsen

Kontroller det følgende, og bruk høyttaleren riktig.

- Denne høyttaleren er ikke utformet for å tåle vanntrykk. For å unngå funksjonsfeil må høyttaleren ikke legges i vann.
- Ikke hell vann med høy temperatur eller blås varm luft fra en hårføner eller annet apparat på høyttaleren direkte. Høyttaleren må heller aldri brukes på et sted hvor den blir utsatt for høye temperaturer, slik som i en badstue eller en varmekilde.
- Håndter hetten (  ) med forsiktighet. Hetten spiller en svært viktig rolle når det gjelder å opprettholde den vanntette og støvbestandige ytelsen. Når du bruker høyttaleren, må du kontrollere at hetten er helt lukket. Når du lukker hetten, må du være forsiktig så du ikke lar det komme inn fremmedlegemer. Hvis hetten ikke er lukket helt, kan den vanntette og støvtette ytelsen forringes, og det kan føre til feil i høyttaleren som følge av at vann eller støvpartikler kommer inn i høyttaleren.

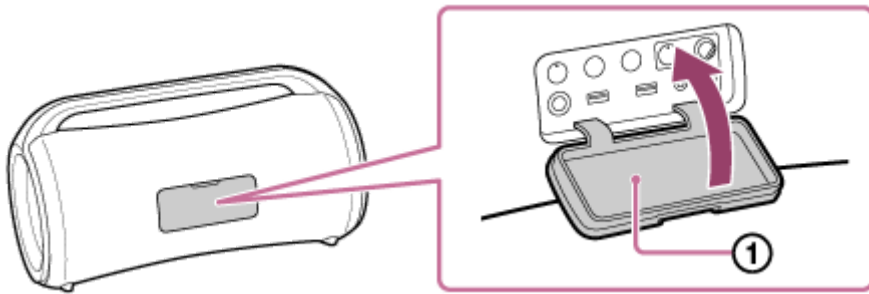

5-027-164-21(3) Copyright 2021 Sony Corporation

Trådløs høyttaler  
SRS-XG500

## Slik tar du vare på høyttaleren

Selv om tekstildelen av høyttaleren er behandlet med vannavvisende middel, kan høyttaleren brukes mer komfortabelt og i lengre tid ved å følge vedlikeholdsprosedyren nedenfor.

- Hvis overflaten til høyttaleren blir skitten i følgende tilfeller, vasker du straks høyttaleren med rent vann (f.eks., vann fra springen) for å fjerne smusset. Hvis smuss blir sittende på overflaten, kan det føre til misfarging eller nedbrytning av tekstildelen eller den passive radiatoren ( ① ), eller til at høyttaleren ikke fungerer som den skal.

Eks.

- Hvis høyttaleren har sand, salt (klor) eller andre rester på seg etter bruk på fjellet eller ved et svømmebasseng osv.
- Når høyttaleren er tilsmusset med fremmedstoffer (solkrem, sololje osv.)

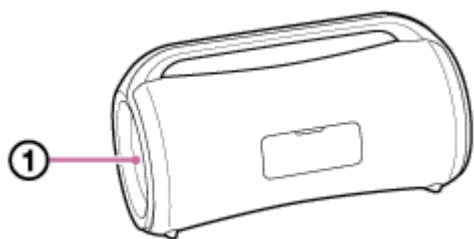

- Hvis høyttaleren blir våt, må fuktigheten tørkes av umiddelbart med en tørr, myk klut. Tørk i tillegg høyttaleren på et sted med god ventilasjon til det ikke finnes rester av fuktighet.
- Lydkvaliteten kan bli endret hvis det kommer vann inn i høyttalerdelen av høyttaleren. Dette indikerer imidlertid ikke en funksjonsfeil. Tørk av fuktigheten på overflaten, og sett høyttaleren på et tørt, mykt håndkle, slik at vann i høyttaleren kan renne ut. Deretter tørker du høyttaleren på et sted med god ventilasjon til det ikke finnes rester av fuktighet.

### Merknad

- Ikke bruk vaskemiddel, tynner, rensbensin, alkohol osv. til å rengjøre høyttaleren hvis overflaten på høyttaleren blir skitten. Det påvirker de vannavvisende egenskapene til tekstildelen av høyttaleren.
- Spesielt i kalde områder må du tørke av fukt etter bruk av høyttaleren. Å etterlate overflaten fuktig kan føre til at høyttaleren fryser og slutter å fungere.
- Hvis sandkorn osv. kommer inn i tekstildelen eller en annen del av høyttaleren, må de fjernes forsiktig. Bruk aldri støvsuger osv. på høyttaleren. Det kan føre til skade på høyttalerenheten eller andre deler av høyttaleren.

Trådløs høyttaler  
SRS-XG500

## Om trådløs BLUETOOTH-teknologi

Den trådløse BLUETOOTH-teknologien har en rekkevidde på ca. 30 m.

### Versjoner og profiler som støtter BLUETOOTH-standarden

En profil er et sett med funksjoner som er standardiserte for alle karakteristikkene til BLUETOOTH-enheter. Høyttaleren har støtte for følgende versjon og profiler av BLUETOOTH-standarden

Støttet BLUETOOTH-versjon: BLUETOOTH-standard, versjon 5,0

Støttede BLUETOOTH-profiler:

- A2DP (Advanced Audio Distribution Profile): Gjør det mulig å overføre og motta musikkinnhold av høy kvalitet.
- AVRCP (Audio Video Remote Control Profile): Aktiverer volumjustering og operasjoner for å spille av / sette musikk på pause og hoppe til begynnelsen av neste/nåværende spor.

### Maksimal rekkevidde

Bruk den trådløse BLUETOOTH-teknologien mellom høyttaleren og en enhet som er plassert maksimalt 30 m unna. Den maksimale rekkevidden kan bli kortere ved følgende forhold.

- Det er et hinder, for eksempel en person, metall eller en vegg, mellom høyttaleren og BLUETOOTH-enheten.
- En trådløs LAN-enhet er i bruk i nærheten av høyttaleren.
- En mikrobølgeovn er i bruk i nærheten av høyttaleren.
- En enhet som genererer elektromagnetisk stråling, er i bruk i nærheten av høyttaleren.

### Interferens fra andre enheter

Siden BLUETOOTH-enheter og trådløs LAN (IEEE802.11b/g) bruker samme frekvens (2,4 GHz), kan det oppstå mikrobølgeinterferens som resulterer i langsommere kommunikasjonstid, støy eller en ugyldig tilkobling hvis høyttaleren brukes i nærheten av en trådløs LAN-enhet.

### Interferens med andre enheter

Mikrobølger fra en BLUETOOTH-enhet kan påvirke driften av elektronisk medisinsk utstyr. Slå av høyttaleren og andre BLUETOOTH-enheter på følgende steder, siden det er fare for ulykker.

- Der hvor brannfarlig gass er til stede, på et sykehus, tog, fly eller bensinstasjon
- I nærheten av dører eller en brannalarm

### Merknad

- For å bruke BLUETOOTH-funksjonen må BLUETOOTH-enheten som skal kobles til, ha samme profil som høyttaleren. Vær også klar over at selv om den samme profilen eksisterer, kan det være at enheter har ulike funksjoner avhengig av spesifikasjonene.
- På grunn av den trådløse BLUETOOTH-teknologiens karakteristikk vil lyden som spilles av på høyttaleren, være bitte litt forsinket i forhold til lyden på BLUETOOTH-enheten mens du snakker på telefonen eller lytter til musikk.
- Høyttaleren støtter sikkerhetsegenskaper som er i samsvar med BLUETOOTH-standarden for å gi deg en sikker tilkobling når trådløs BLUETOOTH-teknologi er i bruk, men avhengig av innstillingen er det ikke sikkert dette er nok. Vær forsiktig når du kommuniserer med trådløs BLUETOOTH-teknologi.
- Vi påtar oss ikke noe ansvar for informasjonslekkasjer under kommunikasjon med BLUETOOTH.
- Det kreves en enhet med BLUETOOTH-funksjon for samsvar med BLUETOOTH-standarden som er spesifisert av Bluetooth SIG, Inc., og for at denne skal autentiseres. Selv om den tilkoblede enheten er i samsvar med ovennevnte BLUETOOTH-

standard, kan det være at noen enheter kobles til eller fungerer riktig, avhengig av enhetens funksjoner eller spesifikasjoner.

- Det kan oppstå lydavbrudd eller støy avhengig av kommunikasjonsmiljøet, bruksmiljøet eller BLUETOOTH-enheten som er koblet til høyttaleren.
- En enhet med en innebygd radio eller mottaker kan ikke kobles til høyttaleren via BLUETOOTH, siden det kan oppstå støy i sendingene.
- Plasser høyttaleren lenger unna en tv, radio, mottaker osv., siden det kan oppstå støy i sendingene.

5-027-164-21(3) Copyright 2021 Sony Corporation



Trådløs høyttaler  
SRS-XG500

## Om lisens

---

### Merknader om lisensen

Dette produktet inneholder programvare som Sony bruker i henhold til en lisensavtale med eieren av opphavsretten. Vi er forpliktet til å kunngjøre innholdet i avtalen med kunder, siden dette er et krav fra eieren av programvarens opphavsrett.

Åpne følgende URL, og les innholdet i lisensen.

<https://rd1.sony.net/help/speaker/sl/21x/>

### Merknad om programvare underlagt GNU GPL / LGPL

Dette produktet inneholder programvare som er underlagt følgende GNU General Public License (heretter omtalt som "GPL") eller GNU Lesser General Public License (heretter omtalt som "LGPL"). Disse fastslår at kunder har rett til å skaffe seg, modifisere og omfordele kildekoden av gitt programvare i henhold til vilkårene i medfølgende GPL eller LGPL. Kildekoden for ovennevnte programvare er tilgjengelig på nettet.

For å laste den ned kan du åpne følgende URL og deretter velge modellnavnet "SRS-XG500".

URL: <http://oss.sony.net/Products/Linux>

Vær klar over at Sony ikke kan svare på forespørsler om innholdet i kildekoden.

### Ansvarsfraskrivelse vedrørende tjenester som tilbys av tredjeparter

Tjenester som tilbys av tredjeparter, kan bli endret, innstilt eller avsluttet uten forhåndsvarsel. Sony har ikke noe ansvar hvis dette skulle skje.

Trådløs høyttaler  
SRS-XG500

## Varemerker

---

- Android, Google Play og andre relaterte merker og logoer er varemerker tilhørende Google LLC.
- LDAC™ og LDAC-logoen er varemerker tilhørende Sony Corporation.
- Lydkodingsteknologien MPEG Layer-3 og patenter brukes under lisens fra Fraunhofer IIS og Thomson.
- Windows Media er enten et registrert varemerke eller et varemerke tilhørende Microsoft Corporation i USA og/eller andre land.
- Dette produktet er beskyttet av visse immaterielle rettigheter tilhørende Microsoft Corporation. Bruk eller distribusjon av slik teknologi utenfor dette produktet er forbudt uten en lisens fra Microsoft eller et autorisert Microsoft-datterselskap.
- BLUETOOTH®-ordmerket og -logoene er registrerte varemerker eid av Bluetooth SIG, Inc., og enhver bruk av slike merker av Sony Corporation er under lisens.
- Apple, Apple-logoen, iPhone, iPod touch, Mac, macOS og Siri er varemerker tilhørende Apple Inc., registrert i USA og andre land.  
App Store er et tjenestemerke tilhørende Apple Inc.
- Bruk av Made for Apple-merket betyr at et tilbehør er utformet for å brukes spesielt med Apple-produktene som er identifisert på merket, og at utvikleren har sertifisert at tilbehøret oppfyller Apples ytelseskrav. Apple er ikke ansvarlig for bruken av denne enheten, eller enhetens samsvar med offentlige sikkerhetsforskrifter.  
Legg merke til at trådløs ytelse kan innvirkes hvis dette tilbehøret brukes med et Apple-produkt.
- Microsoft og Windows er registrerte varemerker eller varemerker for Microsoft Corporation i USA og/eller andre land.
- Andre varemerker og merkenavn eies av de respektive eierne. ™- og ®-merker er utelatt i dokumentene.

Trådløs høyttaler  
SRS-XG500

## Hva kan jeg gjøre for å løse et problem?

---

Hvis høyttaleren ikke fungerer som forventet, kan du prøve det følgende for å løse problemet.

- Finn symptomer på problemet i Hjelpeveiledning, og prøv et av tiltakene i listen.
- Lad opp høyttaleren.  
Noen problemer kan løses ved å lade opp det innebygde batteriet.
- Start høyttaleren på nytt.
- Initialiser høyttaleren.  
Denne operasjonen gjenoppretter alle innstillinger, slik som volum osv. til fabrikkinnstillingene og sletter all paringsinformasjon.
- Se etter informasjon om problemet på kundestøttens nettside.
- Gå til følgende nettsider for å få hjelp og informasjon om høyttaleren din:
  - For kunder i Nord- og Sør-Amerika:  
<https://www.sony.com/am/support>
  - For kunder i Europa:  
<https://www.sony.eu/support>
  - For kunder i Kina:  
<https://service.sony.com.cn>
  - For kunder i andre land/regioner:  
<https://www.sony-asia.com/support>

Hvis ikke noe av dette fungerer, tar du kontakt med nærmeste Sony-forhandler.

---

### Beslektet emne

- [Starte høyttaleren på nytt](#)
- [Initialisere høyttaleren](#)

Trådløs høyttaler  
SRS-XG500

## Høyttaleren vil ikke lade

---

- Påse at vekselstrømadapteren er skikkelig koblet til høyttaleren. Deretter påser du at vekselstrømadapteren og strømledningen (nettledning) er skikkelig koblet til et strømuttak.
- 
- 

### Beslektet emne

- [Lade opp høyttaleren](#)
- [Om indikatorene](#)

Trådløs høyttaler  
SRS-XG500

## Kan ikke slå på høyttaleren, eller høyttaleren slår seg plutselig av

---

- Det oppladbare innebygde batteriet kan være tomt eller ha lite strøm. Koble høyttaleren til et strømuttak med den medfølgende vekselstrømadapteren og strømledningen (nettleiding) for å lade batteriet.
  - Auto Standby-funksjonen kan ha slått seg på. Under visse omstendigheter, slik som ved lav lyd, vil strømmen automatisk slå seg av etter ca. 15 minutter. Skru opp volumet til den tilkoblede enheten, eller slå av Auto Standby-funksjonen.
- 

### Beslektet emne

- [Lade opp høyttaleren](#)
- [Auto Standby-funksjon](#)

Trådløs høyttaler  
SRS-XG500

## Ingen lyd / Lyd fra bare én høyttaler / Lavt lydnivå / Forvrengt lyd / Summing eller støy fra høyttaleren

---

- Kontroller at både høyttaleren og de tilkoblede enhetene er slått på.
- Skru opp høyttalerens og den tilkoblede enhetens volum.
- Påse at den tilkoblede enheten spiller av.
- Påse at lydkabelen og USB-enheten er frakoblet AUDIO IN-kontakten og PLAY/CHARGE-porten (USB1) under avspilling i BLUETOOTH-modus.
- Påse at lydkabelen er koblet til AUDIO IN-kontakten på riktig vis under avspilling i AUDIO IN-modus.
- Hvis du skal koble en datamaskin til høyttaleren, må du påse at datamaskinens lydutgangsinstilling er angitt til en BLUETOOTH-enhet.
- Kontroller at høyttaleren har opprettet en BLUETOOTH-forbindelse med BLUETOOTH-enheten.
- Par høyttaleren og BLUETOOTH-enheten på nytt.
- Hvis enheten som er koblet til AUDIO IN-kontakten, er mono, vil det bare komme lyd fra den venstre høyttalerkomponenten (venstre kanal).
- Hvis den tilkoblede enheten har en equalizer-funksjon, må denne slås av.
- Hold høyttaleren unna mikrobølgeovner, Wi-Fi<sup>®</sup> osv.
- Flytt BLUETOOTH-enheten nærmere høyttaleren. Hvis det befinner seg en gjenstand mellom høyttaleren og BLUETOOTH-enheten, må denne flyttes.
- Hvis CHARGE-indikatoren blinker langsomt, må du slå av høyttaleren og lade opp det innebygde batteriet tilstrekkelig.
- En enhet med en innebygd radio eller mottaker kan ikke kobles til høyttaleren via BLUETOOTH, siden det kan oppstå støy i sendingene.
- Plasser høyttaleren lenger unna en tv, radio, mottaker osv., siden det kan oppstå støy i sendingene.
- Hvis en annen BLUETOOTH-enhet, slik som en BLUETOOTH-mus eller et BLUETOOTH-tastatur, er koblet til BLUETOOTH-enheten når du bruker Stereopar- eller Partytilkobling-funksjonen, må du avslutte forbindelsen mellom dem.
- På noen BLUETOOTH-enheter kan du endre kvaliteten på den trådløse avspillingen. Hvis enheten din er kompatibel med denne funksjonen, velger du "Prioritering av lydforbindelse (SBC)" heller enn lyd kvalitet. Du finner mer informasjon i brukerveiledningen som fulgte med enheten.
- Velg "Prioritering av lydforbindelse (SBC)" som kvalitet for trådløs avspilling for høyttaleren.
- Installer den nyeste versjonen av "Sony | Music Center" på den tilkoblede enheten. Hvis du verken kan bruke den nyeste versjonen av "Sony | Music Center" eller koble høyttaleren til en BLUETOOTH-enhet via en BLUETOOTH-forbindelse, avinstallerer du "Sony | Music Center" og installerer appen igjen.

---

---

## Beslektet emne

- Pare og koble til BLUETOOTH®-enheter
- Lytte til musikk fra en enhet via en BLUETOOTH-forbindelse
- Velge lyd kvaliteten ved strømming via BLUETOOTH (kodek)
- Om indikatorene

5-027-164-21(3) Copyright 2021 Sony Corporation

Trådløs høyttaler  
SRS-XG500

## Lyden blir lav under bruk

---

- Mens høyttaleren drives av strøm fra det oppladbare innbygde batteriet, kan lyden bli lav hvis det oppladbare innbygde batteriet begynner å få lite strøm og CHARGE-indikatoren blinker langsomt. Dette indikerer imidlertid ikke en funksjonsfeil.
- Hvis lyden blir lav under bruk, følger du fremgangsmåten under.
  1. Slå av høyttaleren.
  2. Lad opp det innebygde batteriet tilstrekkelig.



Trådløs høyttaler  
SRS-XG500

## USB-enheten oppdages ikke; avspilling fra en lydkilde mislykkes; det kommer ikke lyd fra høyttaleren; avspillingen starter ikke med første spor

- Slå av høyttaleren, koble fra og koble USB-enheten til igjen, så slår du på høyttaleren igjen.
- Den tilkoblede USB-enheten er ikke kompatibel med høyttaleren. Sjekk informasjonen om kompatible enheter.
- Sjekk USB-enheten for filformatet. Høyttaleren har ikke støtte for USB-enheter som er formattert med andre filsystemer enn FAT16 og FAT32.\*
  - \* Selv om høyttaleren har støtte for filsystemene FAT16 og FAT32, kan det være at enkelte USB-enheter ikke støtter disse FAT filsystemene. Du finner mer informasjon i brukerveiledningen som fulgte med USB-enheten, eller så kan du ta kontakt med produsenten.
- Bruk "Sony | Music Center" for å gjenoppta normal avspillingsmodus.
- Hvis den tilkoblede USB-enheten har oppdelt lagringsplass, er høyttaleren bare i stand til å spille av lydfiler som er lagret i den første partisjonen.
- Høyttaleren kan ikke spille av krypterte eller passordbeskyttede filer.
- Høyttaleren kan ikke spille av filer som er beskyttet med DRM-teknologi (digital rettighetsadministrasjon).
- Hvis den tilkoblede USB-enheten ikke fungerer som den skal, kan du se i bruksanvisningen som fulgte med USB-enheten.

### Beslektet emne

- [Koble til en USB-enhet](#)
- [Lytte til musikk fra en USB-enhet](#)

Trådløs høyttaler  
SRS-XG500

## Lyden fra høyttaleren inneholder støy eller er hakkete eller fordreid

---

- Den tilkoblede USB-enheten er ikke kompatibel med høyttaleren. Sjekk informasjonen om kompatible enheter.
- Slå av høyttaleren, koble fra og koble USB-enheten til igjen, så slår du på høyttaleren igjen.
- Påse at selve lydfilen ikke inneholder støy eller forvrengning. Det kan oppstå støy mens en lydfile kodes. Hvis det er tilfellet, sletter du lydfilen og koder den originale lydfilen på nytt. Hvis lyden fra høyttaleren alltid inneholder støy eller er forvrengt på samme tidspunkt under avspillingen, kan det bety at det er et problem med selve filen.
- Bithastighetsinnstillingen for å opprette eller kode lydfile er lav. Øk bithastigheten og kod den originale lydfilen på USB-enheten.

---

### Beslektet emne

- [Koble til en USB-enhet](#)

Trådløs høyttaler  
SRS-XG500

## Det tar lang tid før avspillingen starter

---



Hvis det følgende skjer, kan det ta litt tid før høyttaleren laster inn lyddata.

- USB-enheten har mange mapper eller filer.
- USB-enheten har svært komplisert struktur.
- USB-enheten har en minnekapasitet som er for stor for høyttaleren å håndtere.
- USB-enhetens interne minne er fragmentert.

Trådløs høyttaler  
SRS-XG500

## Kan ikke pare høyttaleren med en BLUETOOTH-enhet

---

- Plasser høyttaleren og BLUETOOTH-enheten mindre enn 1 m fra hverandre.
- For Apple iOS-enheter er høyttaleren kompatibel med iOS 10.0 eller nyere. BLUETOOTH-tilkobling er ikke tilgjengelig på enheter med iOS 9.x eller eldre.
- For å bruke Stereopar- eller Partytilkobling-funksjonen parer du med høyttaleren der  (BLUETOOTH)-indikatoren blinker i blått.
- Hvis  (BLUETOOTH)-indikatoren ikke blinker dobbelt i blått, trykker du på  (BLUETOOTH)-knappen. Du hører taleveiledning (BLUETOOTH pairing (BLUETOOTH-paring)), og  (BLUETOOTH)-indikatoren begynner å blinke dobbelt (paringsmodus).
- Så snart høyttaleren er initialisert, er det ikke sikkert en iPhone / iPod touch kan koble til høyttaleren. Hvis det skjer, sletter du paringsinformasjonen på iPhone / iPod touch, så utfører du paringen på nytt.
- Kontroller at BLUETOOTH-funksjonen er slått på, og at BLUETOOTH-funksjonen er aktivert på enheten.
- Hvis høyttaleren ikke vises på BLUETOOTH-enheten, slår du av enheten og deretter på igjen. Dette kan fikse problemet.

---

### Beslektet emne

- [Pare og koble til BLUETOOTH®-enheter](#)
- [Om indikatorene](#)
- [Initialisere høyttaleren](#)

Trådløs høyttaler  
SRS-XG500

## Kan ikke koble en BLUETOOTH-enhet til høyttaleren i Stereopar-funksjonen

---

- Når du har koblet til 2 SRS-XG500-høyttalere, utfører du pareprosedyren mellom en BLUETOOTH-enhet og høyttaleren der  (BLUETOOTH)-indikatoren blinker i blått.
- 

### Beslektet emne

- [Lytte til musikk trådløst med 2 høyttalere \(Stereopar-funksjon\)](#)

Trådløs høyttaler  
SRS-XG500

## Kan ikke koble til en høyttaler for Partytilkobling-funksjonen

---

- Sjekk om enheten er kompatibel med Partytilkobling-funksjonen. Du kan ikke koble til enheter som er kompatible med den trådløse Party Chain-funksjonen.
- Oppdater den forhåndsinstallerte programvaren til den nyeste versjonen på hver høyttaler som skal kobles sammen med funksjonen.  
(Du finner mer informasjon om oppdateringsprosedyren under [Oppdatere den forhåndsinstallerte programvaren.](#))
- Oppdater "Sony | Music Center" til den nyeste versjonen før du setter opp Partytilkobling-funksjonen.
- Påse at alle høyttalerne som skal kobles sammen med funksjonen, er plassert innen 1 m.
- Når du har koblet til flere høyttalere, utfører du pareprosedyren mellom en BLUETOOTH-enhet og høyttaleren der  (BLUETOOTH)-indikatoren blinker i blått.

---

### Beslektet emne

- [Lytt til trådløs avspilling fra flere høyttalere \(Partytilkobling-funksjon\)](#)
- [Oppdatere den forhåndsinstallerte programvaren](#)

Trådløs høyttaler  
SRS-XG500

## Kan ikke legge en høyttaler til Partytilkobling-funksjonen

---

- For grupper som er satt opp med PARTY CONNECT-knappen, bruker du PARTY CONNECT-knappen hvis du vil legge til en ny høyttaler.
  - For grupper som er satt opp med "Sony | Music Center", bruker du "Sony | Music Center" hvis du vil legge til en ny høyttaler.  
Du finner mer informasjon om "Sony | Music Center" her:  
<https://www.sony.net/smcqa/>
- 

### Beslektet emne

- [Lytte til trådløs avspilling fra flere høyttalere \(Partytilkobling-funksjon\)](#)

Trådløs høyttaler  
SRS-XG500

## Det kommer ingen lyd fra mikrofonen

- Vri på MIC- eller GUITAR-nivåhjulet for å justere mikrofonens lydvolument.

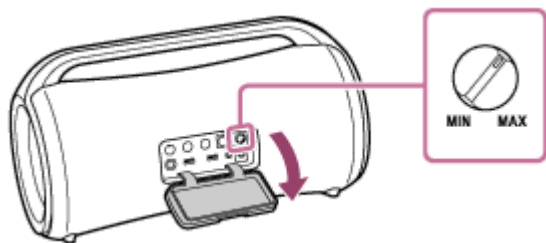

- Påse at mikrofonen er slått på.
- Påse at det ikke er koblet til noen USB-enhet.



Trådløs høyttaler  
SRS-XG500

## Det høres akustisk feedback

---

- Reduser volumet.
- Flytt mikrofonen og gitaren vekk fra høyttaleren, eller endre mikrofonens retning.

Trådløs høyttaler  
SRS-XG500

## Starte høyttaleren på nytt

Hvis for eksempel det følgende skulle skje, trykker du og holder nede  (strøm)-knappen i ca. 8 sekunder for å starte høyttaleren på nytt.

- Høyttaleren kan ikke betjenes etter at den er slått på.
- Høyttaleren kan ikke betjenes etter at du har feilsøkt paringsproblemer. osv.

Høyttaleren blir slått av under omstarten og på igjen når omstarten er fullført.

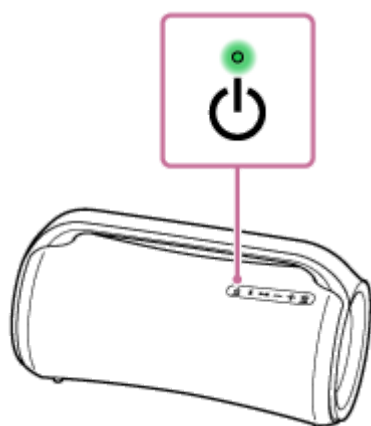

### Merknad

- Å starte høyttaleren på nytt sletter ikke paringsinformasjonen.
- Å starte høyttaleren på nytt kan endre volumet, funksjonen eller lydinnstillingene.

Trådløs høyttaler  
SRS-XG500

## Initialisere høyttaleren

Hvis høyttaleren ikke fungerer godt etter at du har startet den på nytt, initialiserer du høyttaleren for å gjenopprette fabrikkinnstillingene.

Med høyttaleren påslått trykker og holder du inne ►|| (spill av)- og MEGA BASS-knappene til høyttaleren slår seg av (5 sekunder eller mer).

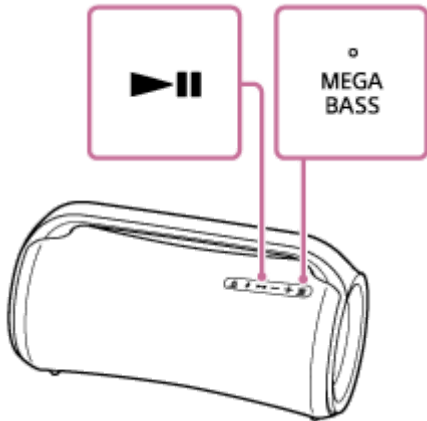

Høyttaleren blir initialisert. Innstillinger slik som volum osv. tilbakestilles til fabrikkinnstillingene, og all paringsinformasjon slettes.

### Merknad

- Høyttaleren kan ikke initialiseres mens strømmen er av.

### Beslektet emne

- [Pare og koble til BLUETOOTH®-enheter](#)
- [Starte høyttaleren på nytt](#)