

ลำโพงไร้สาย
SRS-XP700 / SRS-XP500



ต่อไปนี้จะอธิบายวิธีการใช้งานลำโพงเครื่องนี้ เลือกหัวข้อจากแผงนำทางแบบและข้อกำหนดอาจเปลี่ยนแปลงได้โดยไม่แจ้งให้ทราบ

เริ่มต้นใช้งาน

[ขั้นส่วนและการใช้งาน](#)

[การเคลื่อนย้าย/การวางลำโพง](#)

แหล่งพลังงาน/การชาร์จ

[การชาร์จลำโพง](#)

[การเปิดเครื่อง](#)

[การปิดเครื่อง](#)

[การใช้ฟังก์ชันสแตนด์บาย BLUETOOTH](#)

[การชาร์จ USB เช่น สมาร์ทโฟนหรือ iPhone](#)

[ฟังก์ชัน Auto Standby](#)

ฟังก์ชันแสงไฟ

[การเปิด/ปิดไฟลาโพง \(ฟังก์ชันแสงไฟ\)](#)

การเชื่อมต่อ

อุปกรณ์ USB

[การเชื่อมต่อกับอุปกรณ์ USB](#)

อุปกรณ์ BLUETOOTH

[การจับคู่และการเชื่อมต่อกับอุปกรณ์ BLUETOOTH®](#)

[การเชื่อมต่อคอมพิวเตอร์ผ่านการเชื่อมต่อ BLUETOOTH \(Windows\)](#)

[การเชื่อมต่อคอมพิวเตอร์ผ่านการเชื่อมต่อ BLUETOOTH \(Mac\)](#)

การฟังดนตรี

อุปกรณ์ USB

[การฟังดนตรีผ่านอุปกรณ์ USB](#)

อุปกรณ์ BLUETOOTH

[การฟังดนตรีจากอุปกรณ์ผ่านการเชื่อมต่อ BLUETOOTH](#)

[การเลือกคุณภาพการเล่นสตรีมมิ่งเสียง BLUETOOTH \(ตัวแปลงสัญญาณ\)](#)

[การยุติการเชื่อมต่อ BLUETOOTH \(หลังจากใช้งาน\)](#)

[การสลับระหว่างอุปกรณ์ BLUETOOTH ที่เชื่อมต่อพร้อมกัน \(การเชื่อมต่อแบบอุปกรณ์หลายเครื่อง\)](#)

[การเปิดหรือปิดฟังก์ชัน BLUETOOTH](#)

[การฟังดนตรีจากอุปกรณ์เล่นเสียงแบบพกพา ฯลฯ](#)

[เพลิดเพลินกับการสลับเอฟเฟ็กต์เสียง](#)

ฟังก์ชันจับคู่สเตอริโอ

[การฟังดนตรีแบบไร้สายด้วยลาโพง 2 เครื่อง \(ฟังก์ชันจับคู่สเตอริโอ\)](#)

ฟังก์ชันเชื่อมต่อปาร์ตี้

[การเพลิดเพลินกับการเล่นแบบไร้สายโดยใช้เครื่องเสียงหลายเครื่อง \(ฟังก์ชันเชื่อมต่อปาร์ตี้\)](#)

[การยุติฟังก์ชันเชื่อมต่อปาร์ตี้](#)

คุณลักษณะเสริม

[การใช้งานไมโครโฟนภายนอก](#)

[การเพลิดเพลินกับเสียงจากกีตาร์](#)

การใช้ “Sony | Music Center”

[สิ่งที่สามารถทำได้ด้วย “Sony | Music Center”](#)

[การติดตั้ง "Sony | Music Center"](#)

การใช้ "Fiestable"

[สิ่งที่สามารถทำได้ด้วย "Fiestable"](#)

[การติดตั้ง "Fiestable"](#)

ข้อมูล

[เกี่ยวกับไฟแสดงสถานะ](#)

[การอัปเดตซอฟต์แวร์ที่ถูกติดตั้งไว้ล่วงหน้า](#)

หมายเหตุเกี่ยวกับการใช้งาน

- [ข้อควรระวัง](#)
- [หมายเหตุเกี่ยวกับการชาร์จ](#)
- [หมายเหตุเกี่ยวกับคุณสมบัติการกันน้ำ](#)
- [วิธีดูแลรักษาลำโพง](#)
- [เกี่ยวกับเทคโนโลยีไร้สาย BLUETOOTH](#)
- [ประกาศเกี่ยวกับสิทธิการใช้งาน](#)
- [เครื่องหมายการค้า](#)

การแก้ไขปัญหา

[ฉันสามารถทำอะไรได้บ้างเพื่อแก้ไขปัญหา](#)

แหล่งจ่ายไฟ

- [ไม่สามารถชาร์จลำโพงได้](#)
- [ไม่สามารถเปิดลำโพงหรือลำโพงปิดกะทันหัน](#)

เสียง

- [ไม่มีเสียง/เสียงดังจากลำโพงเพียงเครื่องเดียว/เสียงผิดเพี้ยน/มีเสียงฮัมหรือเสียงรบกวนในสัญญาณเสียงที่ออกมาจากลำโพง](#)
- [ระดับเสียงต่ำ](#)
- [เสียงเบาลงขณะใช้งาน](#)

อุปกรณ์ USB

- [ตรวจไม่พบอุปกรณ์ USB การเล่นกับแหล่งกำเนิดเสียงล้มเหลว ไม่มีเสียงออกมาจากลำโพง เครื่องไม่เริ่มเล่นที่แทร็คแรก](#)
- [เสียงจากลำโพงมีเสียงรบกวน เล่นซ้ำๆ หรือเสียงผิดเพี้ยน](#)
- [เครื่องใช้เวลานานก่อนที่จะเริ่มเล่น](#)

อุปกรณ์ BLUETOOTH

- [ไม่สามารถจับคู่ลำโพงกับอุปกรณ์ BLUETOOTH ได้](#)

- [ไม่สามารถเชื่อมต่ออุปกรณ์ BLUETOOTH กับลำโพงในฟังก์ชันจับคู่สเตอริโอ](#)

- [ไม่สามารถเชื่อมต่อลำโพงเพื่อใช้ฟังก์ชันเชื่อมต่อปาร์ตี้ได้](#)

- [ไม่สามารถเพิ่มลำโพงเพื่อใช้ฟังก์ชันเชื่อมต่อปาร์ตี้ได้](#)

ไมโครโฟน

- [ไมโครโฟนไม่มีเสียง](#)

- [เครื่องมีเสียงหอนย้อนกลับ](#)

รีเซ็ต





- [การรีเซ็ตลำโพง](#)

- [การกำหนดค่าเริ่มต้นให้ลำโพง](#)

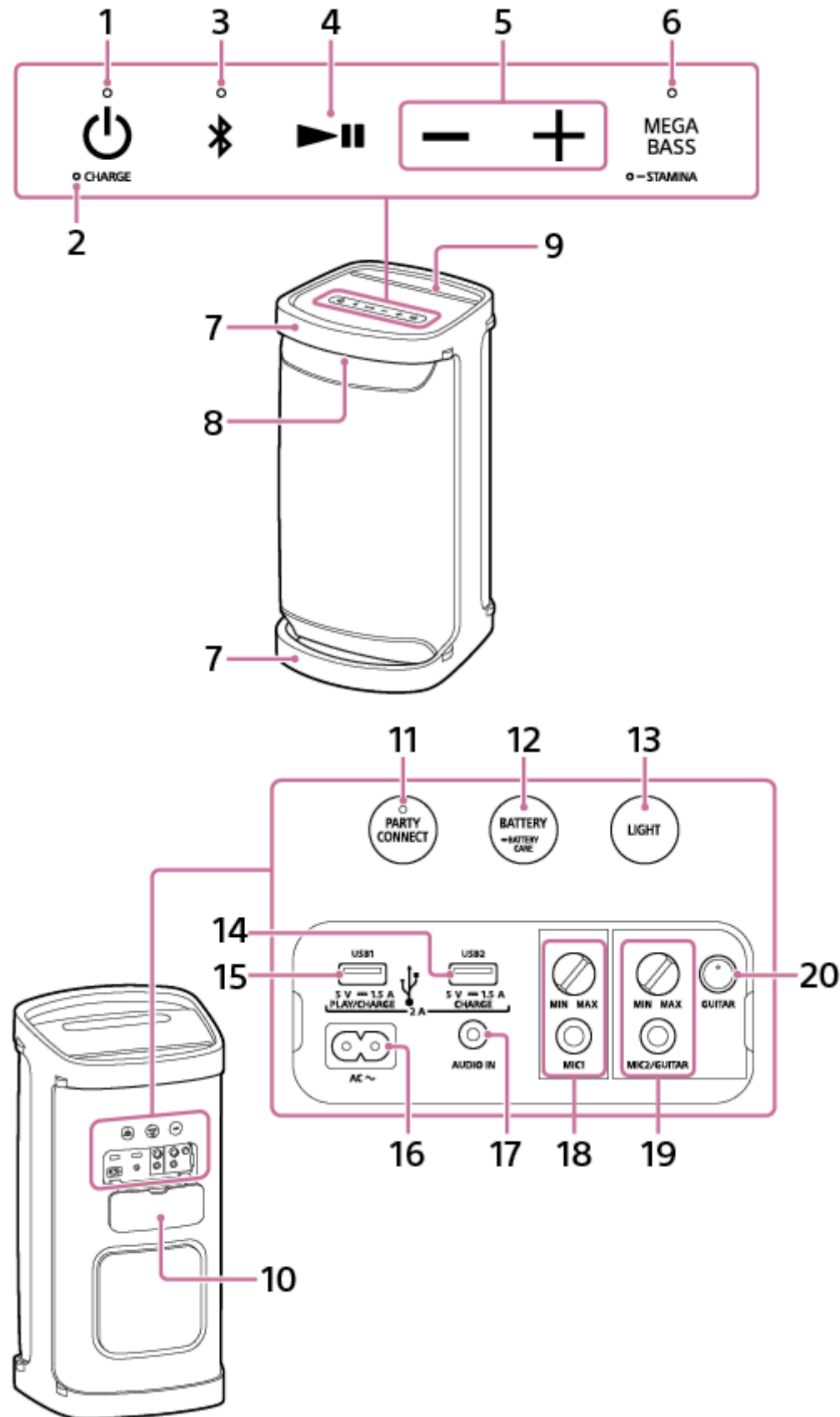
ลำโพงไร้สาย
SRS-XP700 / SRS-XP500

ชิ้นส่วนและการใช้งาน



1. ปุ่ม  (เปิด/ปิดเครื่อง) พร้อมไฟแสดงสถานะ
2. ไฟแสดง CHARGE
3. ปุ่ม  (BLUETOOTH) พร้อมไฟแสดงสถานะ
4. ปุ่ม  (เล่น)
5. ปุ่ม -/+ (ระดับเสียง)
6. ปุ่ม MEGA BASS พร้อมไฟแสดงสถานะ/ปุ่ม  STAMINA พร้อมไฟแสดงสถานะ
7. ที่จับ
8. ไฟ
9. ที่ใส่คอมพิวเตอร์แท็บเล็ต
10. ฝาปิด
11. ปุ่ม PARTY CONNECT พร้อมไฟแสดงสถานะ
12. ปุ่ม BATTERY /ปุ่ม  BATTERY CARE
13. ปุ่ม LIGHT
14. พอร์ต CHARGE (กำลังไฟขาออก DC เท่านั้น) (USB2)^{*1}
15. พอร์ต PLAY/CHARGE (กำลังไฟขาออก DC เท่านั้น) (USB1)^{*2}
16. ช่องสัญญาณกำลังไฟขาเข้า AC
17. ช่องสัญญาณ AUDIO IN (Φ 3.5 มม.)^{*3}
18. ปุ่มหมุน MIC ระดับ (MIN/MAX)
ช่องสัญญาณ MIC1 (Φ 6.3 มม.)
19. ปุ่มหมุน MIC และ GUITAR ระดับ (MIN/MAX)
ช่องสัญญาณ MIC2/GUITAR (Φ 6.3 มม.)
20. ปุ่ม GUITAR พร้อมไฟแสดงสถานะ

*1 พอร์ตนี้ไม่รองรับการเล่นเพลง

*2 การชาร์จอุปกรณ์ USB จะปิดการส่งสัญญาณเสียงออกจากอุปกรณ์ BLUETOOTH และอุปกรณ์ที่เชื่อมต่อกับช่องสัญญาณ AUDIO IN

*3 การเสียบสายสัญญาณเสียงจะปิดสัญญาณเสียงออกจากไฟลอุปกรณ์ BLUETOOTH

หัวข้อที่เกี่ยวข้อง

- [เกี่ยวกับไฟแสดงสถานะ](#)

ลำโพงไร้สาย
SRS-XP700 / SRS-XP500

การเคลื่อนย้าย/การวางลำโพง

ก่อนที่ท่านจะเคลื่อนย้ายลำโพง โปรดถอดสายทุกเส้นที่ต่อกับลำโพง

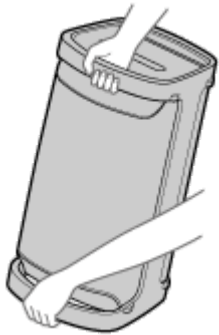

หมายเหตุ

- เพื่อหลีกเลี่ยงการบาดเจ็บหรือความเสียหายต่อของใช้ในบ้านที่อยู่โดยรอบ โปรดจับลำโพงอย่างถูกวิธีตามที่แสดงด้านบนเพื่อเคลื่อนย้าย

วางลำโพงโดยเอนด้านข้างลง

ท่านสามารถวางลำโพงโดยเอนด้านข้างลงตามภาพที่แสดงด้านล่าง (ต้องแน่ใจว่าได้วางด้านข้างรองฐานเครื่องลง)

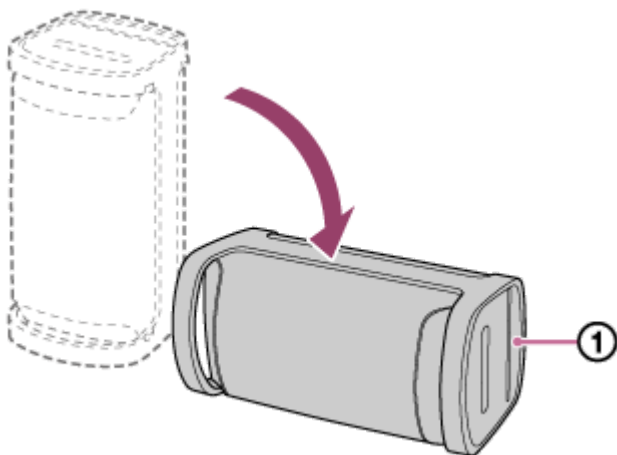

หมายเหตุ

- เมื่อทิศทางของ SRS-XP700 เปลี่ยนไป ทรีตเตอร์สองตัวด้านบนในแนวนอนหรือแนวตั้งจะถูกเลือกโดยอัตโนมัติสำหรับการส่งสัญญาณเสียงออกทางช่องสัญญาณซ้ายและขวา ทรีตเตอร์ที่ด้านหลัง (①) ถูกเปิดใช้งานเมื่อ SRS-XP700 อยู่ในแนวตั้งเท่านั้น

ลำโพงไร้สาย
SRS-XP700 / SRS-XP500

การชาร์จลำโพง

ลำโพงสามารถใช้ไฟจากเต้ารับ AC ที่เชื่อมต่อกับสายไฟฟ้า AC ที่ใหม่ หรือจากแบตเตอรี่ลิเธียมไอออนแบบชาร์จใหม่ที่ตั้งติดตั้งภายในเครื่อง

เมื่อใช้ลำโพงเป็นครั้งแรก ต้องแน่ใจว่าได้ชาร์จแบตเตอรี่ที่ตั้งติดตั้งภายในเครื่องเป็นครั้งแรกนานกว่า 1 ชั่วโมงก่อนเปิดลำโพง ด้วยการชาร์จแบตเตอรี่ที่ตั้งติดตั้งภายในเครื่องไว้ล่วงหน้า ท่านจะสามารถใช้ลำโพงได้โดยใช้ไฟจากแบตเตอรี่เพียงอย่างเดียว

คำแนะนำ

- โหมด "ชาร์จปกติ" และ "Battery Care" คือตัวเลือกสำหรับชาร์จแบตเตอรี่ที่ตั้งติดตั้งภายในเครื่องของลำโพง โหมด Battery Care จำกัดความถี่ในการชาร์จไว้ที่ประมาณ 90% และทำให้อายุแบตเตอรี่ยาวนานขึ้น เวลาในการเล่นสำหรับโหมดนี้จะสั้นกว่าที่ระบุ ในขณะที่ท่านซื้อ ลำโพงจะอยู่ในโหมดชาร์จปกติตามค่าเริ่มต้น
- ท่านสามารถตั้ง/ปรับให้ลำโพงเข้าสู่/ออกจากโหมด Battery Care ด้วย "Sony | Music Center"

1 ต่อลำโพงเข้ากับเต้ารับ AC เพื่อชาร์จ

ต่อช่องสัญญาณไฟฟ้า AC ที่ลำโพงและเต้ารับ AC ด้วยสายไฟฟ้า AC ที่ใหม่

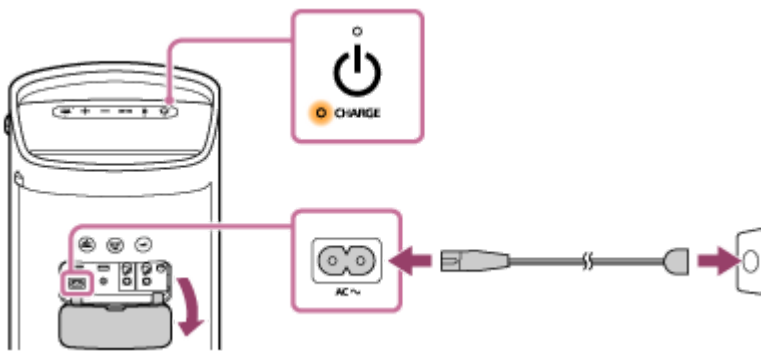

แบตเตอรี่จะเริ่มชาร์จและไฟแสดง CHARGE จะติดสว่างเป็นสีส้ม การชาร์จจะเสร็จสิ้นภายในประมาณ 3 ชั่วโมง* และไฟแสดงสถานะจะดับลง

* เวลาที่ต้องใช้ในการชาร์จแบตเตอรี่ในเครื่องที่วางเปล่าจนเต็มในขณะที่ปิดลำโพง

หากท่านถอดสายไฟฟ้า AC ออกจากลำโพงเมื่อชาร์จแบตเตอรี่เสร็จสมบูรณ์ โปรดแน่ใจว่าได้ปิดฝาปิดแน่นสนิทแล้ว ฝาปิดมีส่วนสำคัญมากในการรักษาประสิทธิภาพการกินน้ำ

การตรวจสอบความสมบูรณ์ของการชาร์จ

หากแบตเตอรี่ที่ตั้งติดตั้งภายในเครื่องชาร์จจนเต็มแล้วเมื่อท่านเชื่อมต่อลำโพงเข้ากับเต้ารับ AC ไฟแสดง CHARGE จะติดสว่างเป็นส้ม จากนั้นจะดับหลังจากประมาณ 1 นาที

การตรวจสอบระดับของแบตเตอรี่แบบชาร์จใหม่ได้ที่ตั้งติดตั้งภายในเครื่อง

- หลังจากกดปุ่ม BATTERY ที่ด้านข้างของลำโพง เมื่อลำโพงเปิดขึ้น คำแนะนำการใช้งานด้วยเสียงตามที่แสดงด้านล่างนี้จะดังออกจากลำโพง ทั้งนี้ขึ้นอยู่กับพลังงานแบตเตอรี่ที่เหลืออยู่ภายในเครื่อง
 - 91% - 100%: "Battery Fully Charged" (ชาร์จแบตเตอรี่จนเต็ม)
 - 81% - 90%: "Battery about 90%" (แบตเตอรี่ประมาณ 90%)
 - 81% - 90% (โหมด Battery Care): "Battery Care Mode, Fully Charged, Battery about 90%" (โหมดถนอมแบตเตอรี่, ชาร์จจนเต็ม, แบตเตอรี่ประมาณ 90%)
 - 71% - 80%: "Battery about 80%" (แบตเตอรี่ประมาณ 80%)
 - 61% - 70%: "Battery about 70%" (แบตเตอรี่ประมาณ 70%)

- 51% - 60%: "Battery about 60%" (แบตเตอรี่ประมาณ 60%)
- 41% - 50%: "Battery about 50%" (แบตเตอรี่ประมาณ 50%)
- 31% - 40%: "Battery about 40%" (แบตเตอรี่ประมาณ 40%)
- 21% - 30%: "Battery about 30%" (แบตเตอรี่ประมาณ 30%)
- 11% - 20%: "Battery about 20%" (แบตเตอรี่ประมาณ 20%)
- 1% - 10%: "Please Charge" (โปรดชาร์จ)

คำแนะนำ

- ด้วยการใช้งาน "Sony | Music Center" เมื่อท่านเปิดลำโพง ท่านจะสามารถเปิด/ปิดคำแนะนำการใช้งานด้วยเสียงเกี่ยวกับพลังงานแบตเตอรี่ที่เหลืออยู่ที่ท่านจะได้ยิน

อายุการใช้งานแบตเตอรี่ที่ติดตั้งภายในเครื่อง (ขณะที่ลำโพงไม่ได้อยู่ในโหมด Battery Care และมีการเชื่อมต่อ BLUETOOTH อยู่)

(SRS-XP700)

- ประมาณ 25 ชั่วโมง
ระดับเสียงของลำโพงจะถูกตั้งเป็น 13
มีการตั้งเอฟเฟกต์เสียงเป็น MEGA BASS (ค่าเริ่มต้นจากโรงงาน)
ฟังก์ชันแสงไฟจะถูกตั้งเป็นปิด
- ประมาณ 20 ชั่วโมง
ระดับเสียงของลำโพงจะถูกตั้งเป็น 13
มีการตั้งเอฟเฟกต์เสียงเป็น MEGA BASS (ค่าเริ่มต้นจากโรงงาน)
ฟังก์ชันแสงไฟจะถูกตั้งเป็นเปิด (ค่าเริ่มต้นจากโรงงาน)
- ประมาณ 6 ชั่วโมง
ระดับเสียงของลำโพงจะถูกตั้งเป็นระดับสูงสุด (50)
มีการตั้งเอฟเฟกต์เสียงเป็น MEGA BASS (ค่าเริ่มต้นจากโรงงาน)
ฟังก์ชันแสงไฟจะถูกตั้งเป็นปิด
- ประมาณ 5 ชั่วโมง
ระดับเสียงของลำโพงจะถูกตั้งเป็นระดับสูงสุด (50)
มีการตั้งเอฟเฟกต์เสียงเป็น MEGA BASS (ค่าเริ่มต้นจากโรงงาน)
ฟังก์ชันแสงไฟจะถูกตั้งเป็นเปิด (ค่าเริ่มต้นจากโรงงาน)

(SRS-XP500)

- ประมาณ 20 ชั่วโมง
ระดับเสียงของลำโพงจะถูกตั้งเป็น 16
มีการตั้งเอฟเฟกต์เสียงเป็น MEGA BASS (ค่าเริ่มต้นจากโรงงาน)
ฟังก์ชันแสงไฟจะถูกตั้งเป็นปิด
- ประมาณ 10 ชั่วโมง
ระดับเสียงของลำโพงจะถูกตั้งเป็น 16
มีการตั้งเอฟเฟกต์เสียงเป็น MEGA BASS (ค่าเริ่มต้นจากโรงงาน)
ฟังก์ชันแสงไฟจะถูกตั้งเป็นเปิด (ค่าเริ่มต้นจากโรงงาน)
- ประมาณ 6.5 ชั่วโมง
ระดับเสียงของลำโพงจะถูกตั้งเป็นระดับสูงสุด (50)
มีการตั้งเอฟเฟกต์เสียงเป็น MEGA BASS (ค่าเริ่มต้นจากโรงงาน)
ฟังก์ชันแสงไฟจะถูกตั้งเป็นปิด
- ประมาณ 5 ชั่วโมง
ระดับเสียงของลำโพงจะถูกตั้งเป็นระดับสูงสุด (50)
มีการตั้งเอฟเฟกต์เสียงเป็น MEGA BASS (ค่าเริ่มต้นจากโรงงาน)
ฟังก์ชันแสงไฟจะถูกตั้งเป็นเปิด (ค่าเริ่มต้นจากโรงงาน)

อายุการใช้งานแบตเตอรี่ที่ติดตั้งภายในเครื่อง (หลังจากชาร์จแบตเตอรี่ที่ติดตั้งภายในเครื่องเป็นเวลา 10 นาที)

(SRS-XP700)

การชาร์จ 10 นาทีจะสามารถเล่นเพลงได้ประมาณ 3 ชั่วโมง (ในกรณีที่ระดับเสียงของลำโพงตั้งเป็น 13 เสียงเอฟเฟกต์ตั้งเป็น MEGA BASS และฟังก์ชันแสงไฟตั้งเป็นปิด)

(SRS-XP500)

การชาร์จ 10 นาทีจะสามารถเล่นเพลงได้ประมาณ 80 นาที (ในกรณีที่ระดับเสียงของลำโพงตั้งเป็น 16 เสียงเอฟเฟกต์ตั้งเป็น MEGA BASS และฟังก์ชันแสงไฟตั้งเป็นปิด)

อายุการใช้งานแบตเตอรี่ที่ติดตั้งภายในเครื่องวัดโดยใช้แหล่งกำเนิดดนตรีที่เรากำหนด

เวลาการแสดงจริงอาจแตกต่างจากเวลาที่ระบุไว้เนื่องจากระดับเสียง เพลงที่เล่น อุณหภูมิโดยรวม และสภาพการใช้งาน

เมื่อแบตเตอรี่ที่ติดตั้งภายในเครื่องเหลือน้อย

เมื่อคำแนะนำการใช้งานด้วยเสียงพูดว่า “Please charge” (โปรดชาร์จ) และไฟแสดง CHARGE กระพริบซ้ำ ๆ แสดงว่าแบตเตอรี่ที่ติดตั้งภายในเครื่องกำลังเหลือน้อยและจำเป็นต้องชาร์จ ในสถานะนี้ ลำโพงจะไม่สามารถจ่ายไฟให้กับอุปกรณ์อื่น

หมายเหตุ

- กำลังไฟสูงสุดจะลดลงเมื่อแบตเตอรี่ที่ติดตั้งภายในเครื่องเหลือน้อย
- ในสภาพอากาศร้อนหรือเย็นจัด เครื่องจะหยุดการชาร์จเพื่อความปลอดภัย หากการชาร์จใช้เวลานาน อาจทำให้ลำโพงหยุดชาร์จเช่นกัน เมื่อต้องการแก้ไขปัญหาเหล่านี้ โปรดถอดสายไฟฟ้า AC ที่ใหม่มา และต่อสายอีกครั้งที่อุณหภูมิการใช้งานระหว่าง 5 °C ถึง 35 °C
- ห้ามชาร์จแบตเตอรี่ที่ติดตั้งภายในเครื่องของลำโพงในสถานที่ที่นำมีโอกาสจะกระเซ็นใส่ลำโพง สายไฟฟ้า AC ที่ใหม่มา รวมถึงช่องสัญญาณและพอร์ต (AC IN/USB/AUDIO IN/MIC/GUITAR) ที่อยู่ด้านหลังฝาปิดไม่ได้ออกแบบมาเพื่อกันน้ำ
- แม้ว่าท่านไม่ได้ตั้งใจจะใช้เครื่องเป็นเวลานานก็ตาม แต่ก็ต้องชาร์จแบตเตอรี่ที่ติดตั้งภายในเครื่องให้เพียงพอทุก ๆ 6 เดือน เพื่อรักษาประสิทธิภาพการทำงาน



หัวข้อที่เกี่ยวข้อง

- การเปิดเครื่อง
- หมายเหตุเกี่ยวกับการชาร์จ
- สิ่งที่สามารถทำได้ด้วย “Sony | Music Center”

ลำโพงไร้สาย
SRS-XP700 / SRS-XP500

การเปิดเครื่อง

1 กดปุ่ม (เปิด/ปิดเครื่อง)

ไฟแสดงสถานะ  (เปิด/ปิดเครื่อง) ติดสว่างเป็นสีเขียว และไฟแสดงสถานะ  (BLUETOOTH) จะกะพริบซ้ำ ๆ เป็นสีน้ำเงิน

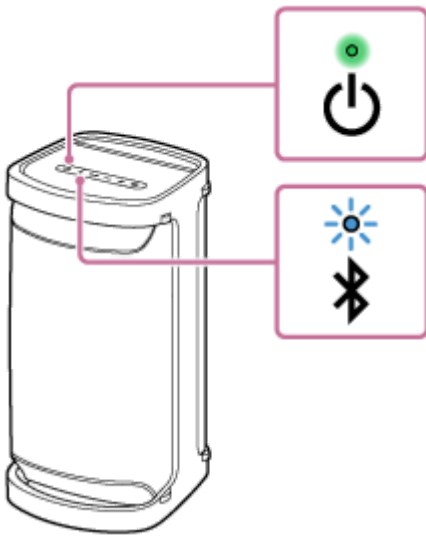

เมื่อลำโพงไม่มีข้อมูลการจับคู่ เช่น เมื่อท่านใช้ฟังก์ชัน BLUETOOTH เป็นครั้งแรกหลังจากที่ชื้อ ไฟแสดงสถานะ  (BLUETOOTH) จะกะพริบสองครั้งเป็นสีน้ำเงินต่อไปเรื่อย ๆ



หัวข้อที่เกี่ยวข้อง

- การปิดเครื่อง
- การชาร์จลำโพง
- การเปิด/ปิดไฟลำโพง (ฟังก์ชันแสงไฟ)

ลำโพงไร้สาย
SRS-XP700 / SRS-XP500

การปิดเครื่อง

1 กดปุ่ม (เปิด/ปิดเครื่อง)

ไฟแสดงสถานะ  (เปิด/ปิดเครื่อง) และไฟแสดงสถานะ  (BLUETOOTH) ดับ

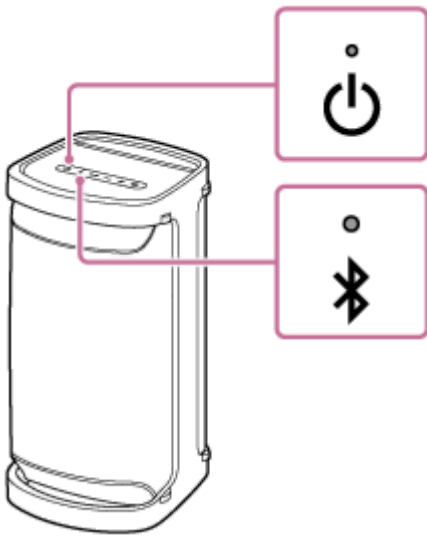

หัวข้อที่เกี่ยวข้อง

- ฟังก์ชัน Auto Standby
- การใช้ฟังก์ชันสแตนด์บาย BLUETOOTH

ลำโพงไร้สาย
SRS-XP700 / SRS-XP500

การใช้ฟังก์ชันสแตนด์บาย BLUETOOTH

เมื่อฟังก์ชันสแตนด์บาย BLUETOOTH เปิดอยู่ ลำโพงจะเปิดโดยอัตโนมัติด้วยการสั่งงานอุปกรณ์ BLUETOOTH และเริ่มเชื่อมต่อ BLUETOOTH

ก่อนที่จะใช้งานลำโพง โปรดทราบข้อมูลต่อไปนี้

- ฟังก์ชันสแตนด์บาย BLUETOOTH จะเปิดในขณะที่ลำโพงเชื่อมต่อกับตัวรับ AC ด้วยสายไฟฟ้า AC ที่ให้มาเท่านั้น ในขณะที่ลำโพงทำงานโดยใช้เพียงพลังงานจากแบตเตอรี่แบบชาร์จใหม่ได้ที่ตั้งติดตั้งภายในเครื่อง ฟังก์ชันสแตนด์บาย BLUETOOTH จะปิด

1 เปิดลำโพง

ไฟแสดงสถานะ  (เปิด/ปิดเครื่อง) จะติดสว่างเป็นสีเขียว



2 แตะ [Music Center] ในสมาร์ทโฟน ฯลฯ ของท่าน เพื่อเริ่มใช้แอปพลิเคชัน



Music Center

3 แตะ [SRS-XP700] หรือ [SRS-XP500]



4แตะ [Settings]



5แตะ [Power Option]

6แตะ [Bluetooth Standby]

7แตะ [ON] เพื่อตั้งค่าโหมดสแตนด์บาย BLUETOOTH เป็นเปิด

เมื่อต้องการปิดฟังก์ชันสแตนด์บาย BLUETOOTH

ทำตามขั้นตอนที่ 2 ถึง 6 อีกครั้งเพื่อปิดโหมดฟังก์ชันสแตนด์บาย BLUETOOTH

คำแนะนำ

- เมื่อเปิดใช้งานฟังก์ชันสแตนด์บาย BLUETOOTH ไฟแสดงสถานะ (เปิด/ปิดเครื่อง) จะติดสว่างเป็นสีส้มในขณะที่ลำโพงปิด

หัวข้อที่เกี่ยวข้อง

- การชาร์จลำโพง
- การเปิดเครื่อง
- เกี่ยวกับไฟแสดงสถานะ

ลำโพงไร้สาย

SRS-XP700 / SRS-XP500

การชาร์จ USB เช่น สมาร์ทโฟนหรือ iPhone

ท่านสามารถชาร์จอุปกรณ์ USB เช่น สมาร์ทโฟนหรือ iPhone ด้วยการเชื่อมต่อเข้ากับลำโพงผ่าน USB แม้ว่าลำโพงจะไม่ได้เชื่อมต่อกับเต้ารับ AC แต่แบตเตอรี่ที่ติดตั้งภายในเครื่องก็ยังสามารถจ่ายไฟไปยังอุปกรณ์ USB ได้

- 1 เชื่อมต่ออุปกรณ์ USB เช่น สมาร์ทโฟนหรือ iPhone เข้ากับพอร์ต PLAY/CHARGE (USB1) หรือพอร์ต CHARGE (USB2) ที่มีสาย USB (มีจำหน่ายทั่วไป)

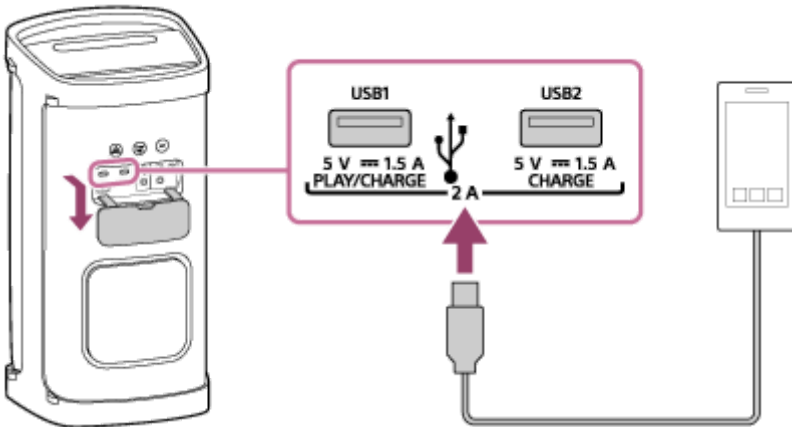

- 2 เปิดลำโพง

ไฟแสดงสถานะ ⏻ (เปิด/ปิดเครื่อง) ติดสว่างเป็นสีเขียว และลำโพงจะเริ่มจ่ายไฟไปยังอุปกรณ์ USB เพื่อชาร์จแบตเตอรี่

เกี่ยวกับกระแสป้อน

กระแสป้อนจะปรับเป็นหนึ่งใน 3 กระแส (1.5 แอมป์/1 แอมป์/0.5 แอมป์) ตามจำนวนอุปกรณ์ USB ที่เชื่อมต่อและระดับเสียงของลำโพง ขณะที่คุณเชื่อมต่ออุปกรณ์ USB เข้ากับพอร์ต USB1 และ USB2 พร้อมกัน อย่างไรก็ตาม กระแสป้อนของทั้ง 2 พอร์ตจะจำกัดอยู่ที่ 2 แอมป์

หมายเหตุ

- ในขณะที่ลำโพงกำลังจ่ายไฟให้กับอุปกรณ์อิเล็กทรอนิกส์หนึ่ง ฟังก์ชัน Auto Standby จะถูกปิด
- ในขณะที่ลำโพงทำงานโดยใช้เพียงไฟจากแบตเตอรี่แบบชาร์จใหม่ได้ที่ติดตั้งภายในเครื่อง หากลำโพงถูกปิด การจ่ายไฟไปยังอุปกรณ์ USB ที่เชื่อมต่ออยู่จะหยุดลง
- ห้ามชาร์จแบตเตอรี่ที่ติดตั้งภายในเครื่องของลำโพงในสถานที่ที่น้ำมีโอกาสจะกระเซ็นใส่ลำโพง สายไฟฟ้า AC ที่ให้มา รวมถึงช่องสัญญาณและพอร์ต (AC IN/USB/AUDIO IN/MIC/GUITAR) ที่อยู่ด้านหลังฝาปิดไม่ได้ออกแบบมาเพื่อกันน้ำ
- หากท่านถอดสาย USB ออกจากลำโพงเมื่อชาร์จแบตเตอรี่เสร็จสมบูรณ์ โปรดแน่ใจว่าได้ปิดฝาปิดแน่นสนิทแล้ว ฝาปิดมีส่วนสำคัญมากในการรักษาประสิทธิภาพการกันน้ำ

หัวข้อที่เกี่ยวข้อง

- การชาร์จลำโพง
- การเปิดเครื่อง
- ฟังก์ชัน Auto Standby

ลำโพงไร้สาย
SRS-XP700 / SRS-XP500

ฟังก์ชัน Auto Standby

หากลำโพงเป็นไปตามเงื่อนไขต่อไปนี้เป็นเวลาประมาณ 15 นาที ลำโพงจะปิดโดยอัตโนมัติ ในครั้งแรกที่ซื้อเครื่อง โหมดฟังก์ชัน Auto Standby จะถูกตั้งเป็นเปิด

เมื่อลำโพงอยู่ในโหมด BLUETOOTH

- ไม่มีการใช้งานภายในลำโพง
- อุปกรณ์ BLUETOOTH ที่เชื่อมต่อจะไม่เล่นดนตรี (เสียง) และไม่ได้กำลังใช้งานอยู่

เมื่อลำโพงอยู่ในโหมด AUDIO IN

- ไม่มีการใช้งานภายในลำโพง
- ไม่มีการเล่นดนตรี (เสียง) ในอุปกรณ์เสียงที่ต่อกับช่องสัญญาณ AUDIO IN หรือดนตรี (เสียง) ของอุปกรณ์เล่นเสียงที่เชื่อมต่อกับช่องสัญญาณ AUDIO IN เล็กเกินไป

เมื่อลำโพงอยู่ในโหมด USB

- ไม่มีการใช้งานภายในลำโพง
- ไม่มีการเล่นดนตรี (เสียง) ในอุปกรณ์ USB ที่ต่อกับพอร์ต PLAY/CHARGE (USB1) หรือดนตรี (เสียง) ของอุปกรณ์ USB ที่ต่อกับพอร์ต PLAY/CHARGE (USB1) เล็กเกินไป

คำแนะนำ

- ท่านสามารถเปิดหรือปิดฟังก์ชัน Auto Standby โดยใช้ “Sony | Music Center”

หมายเหตุ

- ขณะที่ไม่โครโฟนหรือกีตาร์กำลังเชื่อมต่อกับลำโพง ฟังก์ชัน Auto Standby จะปิด
- ในขณะที่ลำโพงกำลังจ่ายไฟให้กับอุปกรณ์อิเล็กทรอนิกส์เครื่องหนึ่ง ฟังก์ชัน Auto Standby จะถูกปิด

หัวข้อที่เกี่ยวข้อง

- [สิ่งที่สามารถทำได้ด้วย “Sony | Music Center”](#)

ลำโพงไร้สาย
SRS-XP700 / SRS-XP500

การเปิด/ปิดไฟลำโพง (ฟังก์ชันแสงไฟ)

ลำโพงจะสว่างขึ้นพร้อมเสียงดนตรีเพื่อสร้างบรรยากาศให้มีชีวิตชีวา เมื่อท่านซ้ลำโพง ฟังก์ชันแสงไฟจะถูกตั้งเป็นเปิด

1 เปิดลำโพง

ไฟแสดงสถานะ  (เปิด/ปิดเครื่อง) จะติดสว่างเป็นสีเขียว
ไฟแสดงสถานะจะติดสว่าง

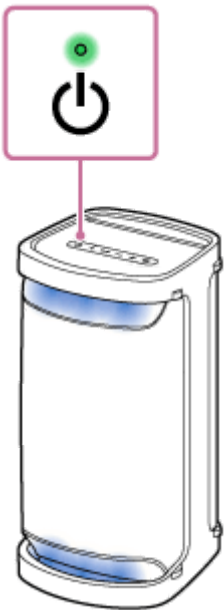

เมื่อต้องการปิด (ปิดไฟ)/เปิด (เปิดไฟ) ฟังก์ชันแสงไฟ

กดปุ่ม LIGHT ที่ด้านข้างของลำโพงเพื่อปิด/เปิดฟังก์ชันแสงไฟ

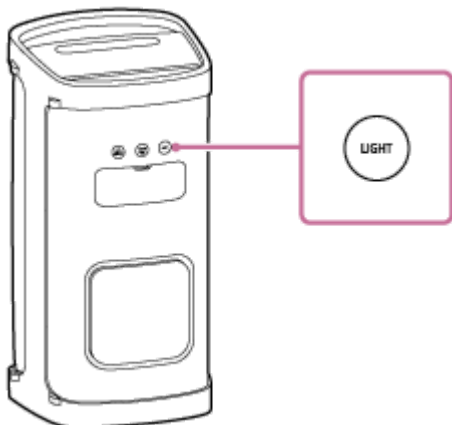

คำแนะนำ

- เมื่อใช้ฟังก์ชัน "Illumination" ใน "Sony | Music Center" ท่านจะสามารถเปิด/ปิดฟังก์ชันแสงไฟหรือเลือกโหมดแสงไฟต่าง ๆ ได้

หมายเหตุ

- เมื่อแสงไฟของลำโพงมีแสงจ้าเกินไป โปรดเปิดไฟภายในห้อง หรือปิดฟังก์ชันแสงไฟดังกล่าว

หัวข้อที่เกี่ยวข้อง

- [สิ่งที่สามารถทำได้ด้วย "Sony | Music Center"](#)

5-027-169-51(4) Copyright 2021 Sony Corporation

ลำโพงไร้สาย
SRS-XP700 / SRS-XP500

การเชื่อมต่อกับอุปกรณ์ USB

อุปกรณ์ USB ที่ใช้งานร่วมกันได้

- อุปกรณ์ USB ที่สอดคล้องกับ USB Mass Storage Class
- อุปกรณ์ USB ที่จัดรูปแบบด้วยระบบไฟล์ FAT (ยกเว้น exFAT)

อุปกรณ์ USB บางตัวอาจไม่ทำงานกับลำโพงแม้ว่าอุปกรณ์จะเป็นไปตามเงื่อนไขข้างต้น
ไม่รองรับการใช้อุปกรณ์ iPhone/iPod touch ผ่านการเชื่อมต่อ USB

หมายเหตุ

- ในกรณีที่จำเป็นต้องใช้สาย USB ให้ใช้สาย USB ที่ใหม่กับอุปกรณ์ USB สำหรับรายละเอียดเกี่ยวกับวิธีใช้งาน โปรดดูคู่มือการใช้งานที่มาพร้อมกับอุปกรณ์ USB
- อย่าต่อลำโพงกับอุปกรณ์ USB ผ่านฮับ USB
- เมื่อเชื่อมต่ออุปกรณ์ USB ลำโพงจะอ่านไฟล์ทั้งหมดในอุปกรณ์ USB หากมีไฟล์เดอริฟหรือไฟล์จำนวนมากอยู่ในอุปกรณ์ USB ลำโพงอาจใช้เวลานานกว่าจะอ่านข้อมูลในอุปกรณ์ USB
- สำหรับอุปกรณ์ USB บางตัวที่เชื่อมต่ออยู่ อาจมีการหน่วงเวลาก่อนที่ลำโพงเครื่องนี้จะทำงาน
- ไม่รับประกันว่าจะสามารถใช้กับซอฟต์แวร์การเข้ารหัส/การเขียนทุกประเภทได้ หากไฟล์เสียงในอุปกรณ์ USB ได้รับการเข้ารหัสตั้งแต่เริ่มต้นด้วยซอฟต์แวร์ที่ไม่สามารถใช้งานร่วมกันได้ ไฟล์เหล่านั้นอาจทำให้เกิดเสียงรบกวนหรือเสียงสะดุด หรือเครื่องอาจไม่เล่นแต่อย่างใด
- ลำโพงเครื่องนี้ไม่ได้รับรองรับทุกฟังก์ชันการทำงานที่มีอยู่ในอุปกรณ์ USB

1 ต่ออุปกรณ์ USB เข้ากับพอร์ต PLAY/CHARGE (USB1)

หัวข้อที่เกี่ยวข้อง

- การฟังดนตรีผ่านอุปกรณ์ USB

ลำโพงไร้สาย
SRS-XP700 / SRS-XP500

การจับคู่และการเชื่อมต่อกับอุปกรณ์ BLUETOOTH®

การจับคู่คือขั้นตอนที่จำเป็นในการลงทะเบียนข้อมูลร่วมกันในอุปกรณ์ BLUETOOTH ที่จะเชื่อมต่อแบบไร้สาย เมื่อต้องการจับคู่กับอุปกรณ์ BLUETOOTH เครื่องที่สองหรือเครื่องถัดไป โปรดทำตามขั้นตอนการจับคู่อุปกรณ์แต่ละเครื่องดังต่อไปนี้ ก่อนที่จะใช้งานลำโพง ต้องแน่ใจว่าได้ดำเนินการดังต่อไปนี้:

- วางอุปกรณ์ BLUETOOTH ใกล้กับลำโพงภายในระยะ 1 ม.
- เชื่อมต่อลำโพงกับเต้ารับ AC ด้วยสายไฟฟ้า AC ที่ให้มา ชาร์จแบตเตอรี่แบบชาร์จใหม่ได้ที่ติดตั้งภายในเครื่องให้เพียงพอ
- เมื่อต้องการหลีกเลี่ยงเสียงดังจากลำโพงกะทันหัน โปรดลดระดับเสียงของทั้งอุปกรณ์ BLUETOOTH และลำโพง หรือหยุดเล่นดนตรี
ระดับเสียงของอุปกรณ์อาจถูกปรับให้ตรงกับลำโพง ทั้งนี้ขึ้นอยู่กับอุปกรณ์ BLUETOOTH
- เตรียมคู่มือการใช้งานที่ให้มาพร้อมกับอุปกรณ์ BLUETOOTH เพื่อใช้อ้างอิง

1 เปิดลำโพง



2 ตรวจสอบสถานะของไฟแสดงสถานะ \times (BLUETOOTH)

เมื่อไฟแสดงสถานะกะพริบสองครั้ง



หลังจากที่ท่านจับคู่ลำโพงกับอุปกรณ์ BLUETOOTH เป็นครั้งแรกหลังจากที่ซื้อหรือกำหนดค่าเริ่มต้นให้ลำโพง (ลำโพงไม่มีข้อมูลการจับคู่) ลำโพงจะเข้าสู่โหมดจับคู่โดยอัตโนมัติเมื่อเปิดเครื่อง ทำตามขั้นตอนที่ 4

เมื่อไฟแสดงสถานะกะพริบซ้ำ ๆ



ลำโพงกำลังค้นหาการเชื่อมต่ออุปกรณ์ BLUETOOTH

- หากต้องการจับคู่ลำโพงกับอุปกรณ์ BLUETOOTH เครื่องที่สองหรือเครื่องถัดไป (เมื่อลำโพงมีข้อมูลการจับคู่ของอุปกรณ์ BLUETOOTH เครื่องอื่น) โปรดทำตามขั้นตอนที่ 3
- เมื่อต้องการเชื่อมต่ออีกครั้งกับอุปกรณ์ BLUETOOTH ที่เคยลงทะเบียน (จับคู่) โปรดทำตามขั้นตอนที่ 4
ลำโพงจะถูกเชื่อมต่อโดยอัตโนมัติโดยการเปิดฟังก์ชัน BLUETOOTH ในอุปกรณ์ BLUETOOTH อุปกรณ์อาจถูกเชื่อมต่ออีกครั้งเพียงแคเปิดลำโพง ทั้งนี้ขึ้นอยู่กับอุปกรณ์ BLUETOOTH สำหรับรายละเอียด โปรดดูคู่มือการใช้งานที่ให้มากับอุปกรณ์ BLUETOOTH

เมื่อไฟแสดงสถานะติดสว่าง



ลำโพงเคยเชื่อมต่อกับอุปกรณ์ BLUETOOTH

เมื่อต้องการเชื่อมต่อกับอุปกรณ์ BLUETOOTH เครื่องอื่น โปรดทำตามขั้นตอนด้านล่างนี้

- หากต้องการจับคู่ลำโพงกับอุปกรณ์ BLUETOOTH เครื่องที่สองหรือเครื่องถัดไป (เมื่อลำโพงมีข้อมูลการจับคู่ของอุปกรณ์ BLUETOOTH เครื่องอื่น) โปรดทำตามขั้นตอนที่ **3**
- เมื่อต้องการเชื่อมต่ออีกครั้งกับอุปกรณ์ BLUETOOTH ที่เคยลงทะเบียน (จับคู่) โปรดทำตามขั้นตอนที่ **4** ลำโพงจะถูกเชื่อมต่อโดยอัตโนมัติโดยการเปิดฟังก์ชัน BLUETOOTH ในอุปกรณ์ BLUETOOTH

3 กดปุ่ม (BLUETOOTH)

ท่านจะได้ยินคำแนะนำการใช้งานด้วยเสียง (BLUETOOTH pairing (BLUETOOTH กำลังจับคู่)) จากลำโพง และไฟแสดงสถานะ  (BLUETOOTH) จะเริ่มกะพริบสองครั้ง (โหมดจับคู่)



4 ทำตามขั้นตอนการจับคู่กับอุปกรณ์ BLUETOOTH เพื่อตรวจจับลำโพง

เมื่อรายการอุปกรณ์ที่ตรวจพบปรากฏบนจอแสดงผลของอุปกรณ์ BLUETOOTH โปรดเลือก “SRS-XP700” หรือ “SRS-XP500” หากจำเป็นต้องใส่หมายเลขรหัสผ่าน* บนหน้าจอของอุปกรณ์ BLUETOOTH โปรดป้อน “0000”

* หมายเลขรหัสผ่านอาจเรียกว่า “รหัสปลดล็อก (passcode)” “รหัส PIN (PIN code)” “หมายเลข PIN (PIN number)” หรือ “รหัสผ่าน (password)”

5 ทำการเชื่อมต่อ BLUETOOTH จากอุปกรณ์ BLUETOOTH

เมื่อเชื่อมต่อ BLUETOOTH แล้ว ท่านจะได้ยินคำแนะนำการใช้งานด้วยเสียง (BLUETOOTH connected (BLUETOOTH เชื่อมต่อแล้ว)) จากลำโพง และไฟแสดงสถานะ  (BLUETOOTH) จะเปลี่ยนจากกะพริบเป็นติดสว่าง



หากไม่มีการเชื่อมต่อ BLUETOOTH โปรดทำซ้ำจากขั้นตอนที่ **3**

คำแนะนำ

- ตรวจสอบเท่าที่มีการเปิดใช้งานฟังก์ชัน BLUETOOTH ในอุปกรณ์ BLUETOOTH ที่เคยเชื่อมต่อกับลำโพง ลำโพงจะเชื่อมต่อกับอุปกรณ์อีกครั้งทันทีที่เปิดเครื่อง
- คำแนะนำข้างต้นสำหรับอุปกรณ์ BLUETOOTH เป็นตัวอย่างเท่านั้น สำหรับรายละเอียด โปรดดูคู่มือการใช้งานที่ให้มากับอุปกรณ์ BLUETOOTH
- ลำโพงสามารถเชื่อมต่ออุปกรณ์ BLUETOOTH ได้พร้อมกันสูงสุด 2 เมื่อเริ่มเล่นในอุปกรณ์หนึ่งเครื่องขณะที่อีกเครื่องกำลังเล่นอยู่ ลำโพงจะสลับแหล่งกำเนิดเสียงจากเครื่องหลังไปเป็นเครื่องก่อนหน้า และเริ่มส่งสัญญาณเสียงจากอุปกรณ์ที่สลับสัญญาณ (การเชื่อมต่อแบบหลายอุปกรณ์)

หมายเหตุ

- สำหรับอุปกรณ์ Apple iOS ลำโพงสามารถใช้งานได้กับ iOS 10.0 หรือใหม่กว่า การเชื่อมต่อ BLUETOOTH ไม่สามารถใช้งานได้กับอุปกรณ์ที่มี iOS 9.x หรือต่ำกว่า
- โหมดจับคู่ของลำโพงจะปล่อยออกมาหลังจากประมาณ 5 นาที และไฟแสดงสถานะ  (BLUETOOTH) จะกะพริบซ้ำ ๆ อย่างไรก็ตาม หากลำโพงไม่มีข้อมูลการจับคู่ เช่น เป็นการตั้งค่าจากโรงงาน โหมดจับคู่จะไม่ทำงาน หากโหมดจับคู่ปล่อยก่อนกระบวนการเสร็จสิ้น ให้ทำซ้ำจากขั้นตอนที่ **3**
- หมายเลขรหัสผ่านของลำโพงคือ “0000” หากตั้งหมายเลขรหัสผ่านอื่นที่มีใช้ “0000” ในอุปกรณ์ BLUETOOTH จะไม่สามารถจับคู่กับลำโพงได้
- เมื่ออุปกรณ์ BLUETOOTH ถูกจับคู่ ไม่จำเป็นต้องจับคู่อีกครั้ง ยกเว้นในกรณีดังต่อไปนี้:
 - ข้อมูลการจับคู่ถูกลบหลังการซ่อมแซม เป็นต้น
 - ลำโพงจับคู่กับอุปกรณ์ 8 เครื่องแล้ว และต้องการจับคู่กับอุปกรณ์อื่นอีก
ลำโพงสามารถจับคู่กับอุปกรณ์ได้สูงสุด 8 เครื่อง หากมีการจับคู่อุปกรณ์ใหม่หลังจากที่มีการจับคู่อุปกรณ์ 8 เครื่องแล้ว อุปกรณ์แรกที่ถูกจับคู่จะถูกแทนที่ด้วยอุปกรณ์ใหม่
 - ข้อมูลการจับคู่ของลำโพงถูกลบออกจากอุปกรณ์ BLUETOOTH
 - ลำโพงจะได้รับการกำหนดค่าเริ่มต้น
ข้อมูลการจับคู่ทั้งหมดจะถูกลบ หลังจากที่กำหนดค่าเริ่มต้นให้ลำโพงแล้ว อาจไม่สามารถเชื่อมต่อกับอุปกรณ์ BLUETOOTH ของท่านได้ในกรณีนี้ ให้ลบข้อมูลการจับคู่ของลำโพงในอุปกรณ์ BLUETOOTH ของท่าน และทำตามขั้นตอนการจับคู่อีกครั้ง
- ลำโพงสามารถจับคู่กับอุปกรณ์ได้หลายเครื่อง แต่สามารถเล่นเพลงจากอุปกรณ์ที่จับคู่ได้ครั้งละหนึ่งเครื่องเท่านั้น

- เมื่อใช้ฟังก์ชันจับคู่สเตอริโอหรือฟังก์ชันเชื่อมต่อปาร์ตี้ ท่านจะไม่สามารถใช้การเชื่อมต่ออุปกรณ์แบบหลายเครื่องได้

หัวข้อที่เกี่ยวข้อง

- การฟังดนตรีจากอุปกรณ์ผ่านการเชื่อมต่อ BLUETOOTH
- การยุติการเชื่อมต่อ BLUETOOTH (หลังจากใช้งาน)
- การสลับระหว่างอุปกรณ์ BLUETOOTH ที่เชื่อมต่อพร้อมกัน (การเชื่อมต่อแบบอุปกรณ์หลายเครื่อง)

5-027-169-51(4) Copyright 2021 Sony Corporation

ลำโพงไร้สาย
SRS-XP700 / SRS-XP500

การเชื่อมต่อคอมพิวเตอร์ผ่านการเชื่อมต่อ BLUETOOTH (Windows)

การจับคู่คือขั้นตอนที่จำเป็นในการลงทะเบียนข้อมูลร่วมกันในอุปกรณ์ BLUETOOTH ที่จะเชื่อมต่อแบบไร้สาย จำเป็นต้องจับคู่อุปกรณ์กับลำโพงเพื่อให้สามารถสร้างไฟล์การเชื่อมต่อ BLUETOOTH เป็นครั้งแรกได้ ปฏิบัติตามขั้นตอนเดียวกันเพื่อจับคู่กับอุปกรณ์อื่น ๆ

ระบบปฏิบัติการที่รองรับ

Windows 10, Windows 8.1

ปฏิบัติตามขั้นตอนต่อไปนี้นำก่อนเริ่มต้น

- วางคอมพิวเตอร์ใกล้กับลำโพงภายในระยะ 1 ม.
- เชื่อมต่อลำโพงกับเต้ารับ AC ด้วยสายไฟฟ้า AC ที่ให้มา ชาร์จแบตเตอรี่แบบชาร์จใหม่ได้ที่ติดตั้งภายในเครื่องให้เพียงพอ
- เตรียมคู่มือการใช้งานที่ให้มาพร้อมกับอุปกรณ์เพื่อใช้อ้างอิง
- เมื่อต้องการหลีกเลี่ยงเสียงดังจากลำโพงกะทันหัน โปรดลดระดับเสียงของทั้งอุปกรณ์ BLUETOOTH และลำโพง หรือหยุดเล่นดนตรี
- ตั้งลำโพงในคอมพิวเตอร์ของท่านเป็นเปิด
หากลำโพงในคอมพิวเตอร์ของท่านตั้งเป็น  (ปิดเสียง) เสียงจะไม่ได้ส่งออกจากลำโพง BLUETOOTH

– เมื่อลำโพงในคอมพิวเตอร์ของท่านตั้งเป็นเปิด:



1 เปิดลำโพง



2 ตรวจสอบไฟแสดงสถานะ (BLUETOOTH) เพื่อดูการทำงาน เมื่อไฟแสดงสถานะกะพริบสองครั้ง



หลังจากที่ท่านจับคู่ลำโพงกับอุปกรณ์ BLUETOOTH เป็นครั้งแรกหลังจากที่ซื้อหรือกำหนดค่าเริ่มต้นให้ลำโพง (ลำโพงไม่มีข้อมูลการจับคู่) ลำโพงจะเข้าสู่โหมดจับคู่โดยอัตโนมัติเมื่อเปิดเครื่อง ทำตามขั้นตอนที่ 4

เมื่อไฟแสดงสถานะกะพริบซ้ำ ๆ



ลำโพงกำลังค้นหาการเชื่อมต่อ BLUETOOTH

- หากต้องการจับคู่ลำโพงกับอุปกรณ์ BLUETOOTH เครื่องที่สองหรือเครื่องถัดไป (เมื่อลำโพงมีข้อมูลการจับคู่ของอุปกรณ์ BLUETOOTH เครื่องอื่น) โปรดทำตามขั้นตอนที่ 3
- เมื่อต้องการเชื่อมต่อลำโพงกับอุปกรณ์ BLUETOOTH เครื่องใดเครื่องหนึ่งอีกครั้งซึ่งเคยจับคู่กับลำโพง โปรดทำตามขั้นตอนที่ 4
ลำโพงอาจเชื่อมต่อกับอุปกรณ์อีกครั้งทันทีที่เปิดเครื่อง ทั้งนี้ขึ้นอยู่กับอุปกรณ์ BLUETOOTH สำหรับรายละเอียด โปรดดูคู่มือการใช้งานที่ให้มากับอุปกรณ์ BLUETOOTH ของท่าน

เมื่อไฟแสดงสถานะติดสว่าง



ลำโพงเชื่อมต่อกับอุปกรณ์ BLUETOOTH เครื่องใดเครื่องหนึ่งแล้ว
เมื่อต้องการเชื่อมต่อกับลำโพง BLUETOOTH อีกเครื่อง โปรดปฏิบัติตามข้อใดข้อหนึ่งต่อไปนี้

- หากต้องการจับคู่ลำโพงกับอุปกรณ์ BLUETOOTH เครื่องที่สองหรือเครื่องถัดไป (เมื่อลำโพงมีข้อมูลการจับคู่ของอุปกรณ์ BLUETOOTH เครื่องอื่น) โปรดทำตามขั้นตอนที่ **3**
- เมื่อต้องการเชื่อมต่อกับลำโพงกับอุปกรณ์ BLUETOOTH เครื่องใดเครื่องหนึ่งอีกครั้งซึ่งเคยจับคู่กับลำโพง โปรดทำตามขั้นตอนที่ **4**

3 กดปุ่ม **⌘** (BLUETOOTH)

ท่านจะได้ยินคำแนะนำการใช้งานด้วยเสียง (BLUETOOTH pairing (BLUETOOTH กำลังจับคู่)) จากลำโพง และไฟแสดงสถานะ **⌘** (BLUETOOTH) จะเริ่มกะพริบสองครั้ง (โหมดจับคู่)



4 หากคอมพิวเตอร์อยู่ในโหมดสแตนด์บาย (Sleep) หรือโหมด Hibernation โปรดทำให้คอมพิวเตอร์กลับสู่โหมดทำงาน

5 ลงทะเบียนลำโพงในคอมพิวเตอร์

สำหรับ Windows 10

1. คลิกปุ่ม [Start] จากนั้น [Settings]

2. คลิก [Devices]

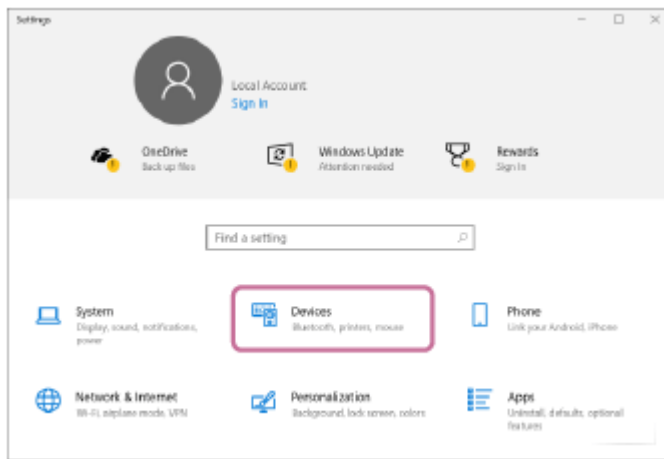

3. คลิกแท็บ [Bluetooth & other devices] จากนั้นคลิกสวิตช์ [Bluetooth] เพื่อเปิดฟังก์ชัน BLUETOOTH แล้วคลิก [Add Bluetooth or other device]

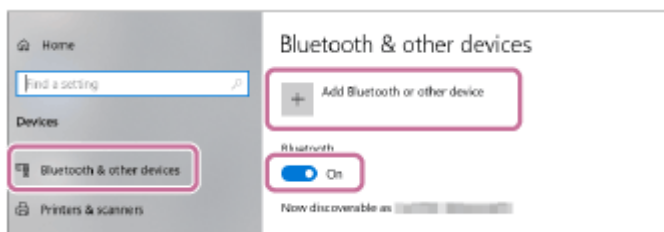

4. คลิก [Bluetooth]

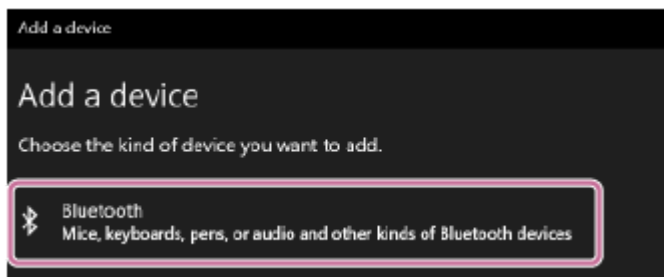

5. เลือก [SRS-XP700] หรือ [SRS-XP500]

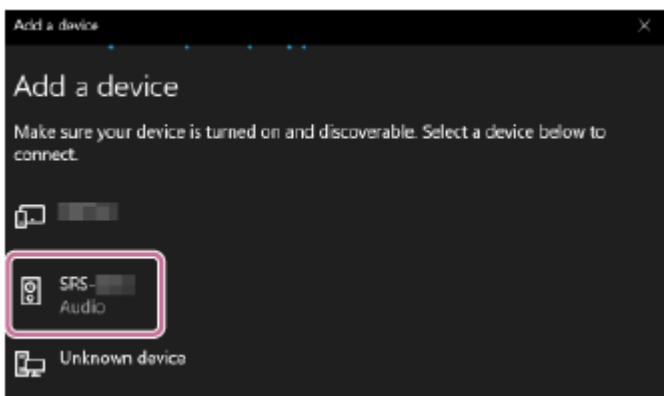

หากจำเป็นต้องมีหมายเลขรหัสผ่าน* โปรดป้อน "0000"

หาก [SRS-XP700] หรือ [SRS-XP500] ไม่ปรากฏ โปรดทำซ้ำตั้งแต่ขั้นตอนที่ 3

* หมายเลขรหัสผ่านอาจเรียกว่า "รหัสปลดล็อค (passcode)" "รหัส PIN (PIN code)" "หมายเลข PIN (PIN number)" หรือ "รหัสผ่าน (password)"

6. หลังจากจับคู่ เครื่องจะสร้างการเชื่อมต่อ BLUETOOTH โดยอัตโนมัติ และ [Connected music] หรือ [Connected voice, music] จะแสดงขึ้นที่หน้าจอ ทำตามขั้นตอนที่ 6

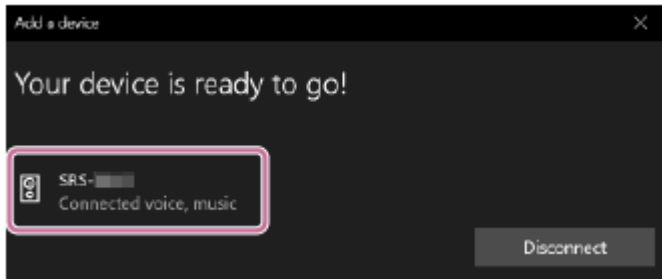

สำหรับ Windows 8.1

1. คลิกขวาที่ [Start] จากนั้นคลิก [Control Panel]
เมื่อ [All Control Panel Items] ปรากฏ โปรดเลือก [Devices and Printers]
หากหน้าจอ [Control Panel] ปรากฏแทนที่จะเป็น [All Control Panel Items] [Large icons] หรือ [Small icons] จากเมนู [View by] ที่มุมขวาบนของหน้าจอ
2. คลิก [Add a device]

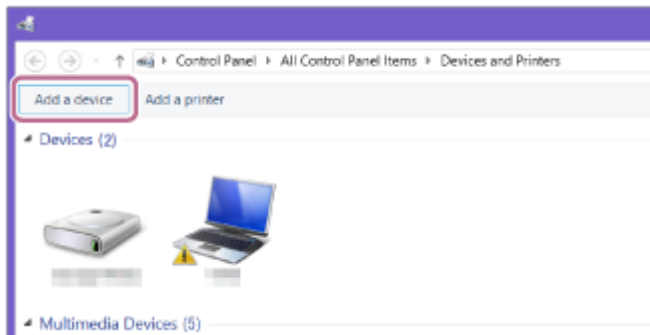

3. เลือก [SRS-XP700] หรือ [SRS-XP500] แล้วคลิก [Next]

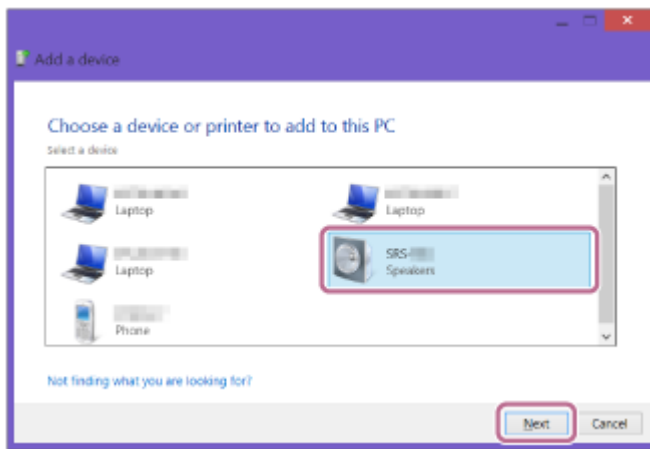

หากจำเป็นต้องมีหมายเลขรหัสผ่าน* โปรดป้อน "0000"

หาก [SRS-XP700] หรือ [SRS-XP500] ไม่ปรากฏ โปรดทำซ้ำตั้งแต่ขั้นตอนที่ 3

* หมายเลขรหัสผ่านอาจเรียกว่า "รหัสปลดล็อค (passcode)" "รหัส PIN (PIN code)" "หมายเลข PIN (PIN number)" หรือ "รหัสผ่าน (password)"

4. เมื่อหน้าจอต่อไปนี้นำมาขึ้น โปรดคลิก [Close]
คอมพิวเตอร์จะเริ่มติดตั้งไดรเวอร์

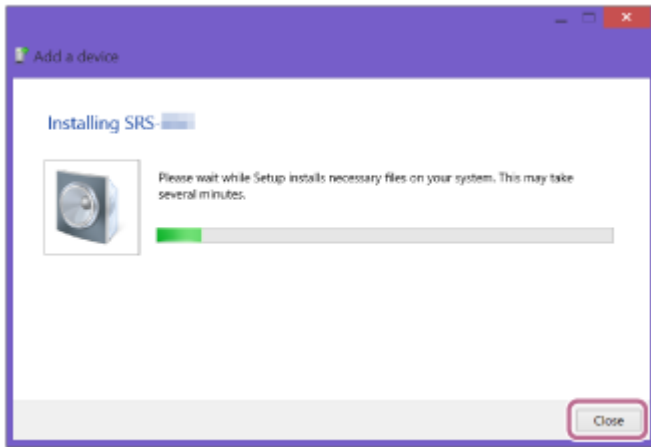

เครื่องหมาย “Ⓢ” [SRS-XP700] จะปรากฏที่ด้านซ้ายล่างของไอคอน หรือ [SRS-XP500] ในระหว่างติดตั้ง เมื่อ
 เครื่องหมาย “Ⓢ” หายไป แสดงว่าการติดตั้งไดรเวอร์เสร็จสมบูรณ์ ทำตามขั้นตอนที่ 5-5

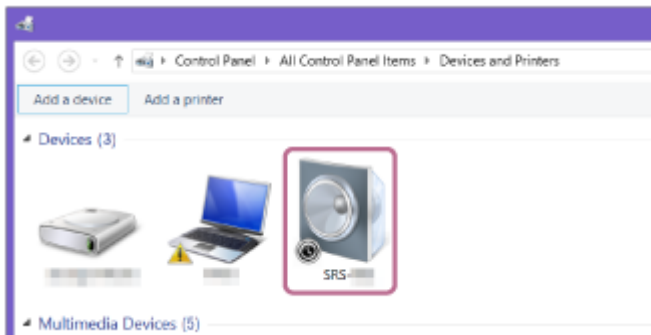

การติดตั้งอาจใช้เวลา ทั้งนี้ขึ้นอยู่กับคอมพิวเตอร์ หากการติดตั้งไดรเวอร์ใช้เวลานานเกินไป ฟังก์ชัน Auto Standby ของ
 ลำโพงจะทำให้การติดตั้งหยุดโดยอัตโนมัติ หากเกิดเหตุการณ์นี้ขึ้น โปรดเปิดลำโพงอีกครั้ง

5. คลิกขวาที่ [SRS-XP700] หรือ [SRS-XP500] ใน [Devices] แล้วเลือก [Sound settings] จากเมนูที่ปรากฏ

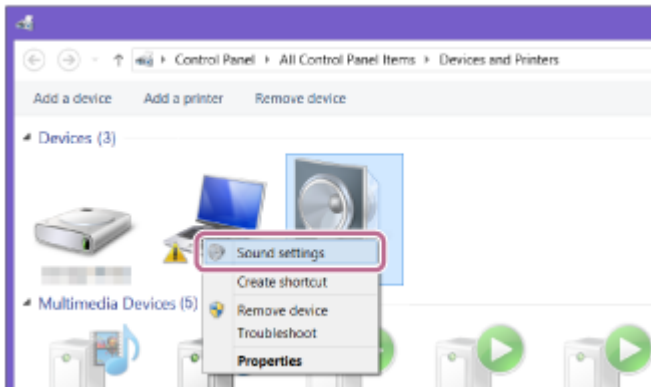

6. ยืนยัน [SRS-XP700 Stereo] หรือ [SRS-XP500 Stereo] บนหน้าจอ [Sound]

- หากมีเครื่องหมายถูก (สีเขียว) ที่ [SRS-XP700 Stereo] หรือ [SRS-XP500 Stereo] โปรดทำตามขั้นตอนที่ 6

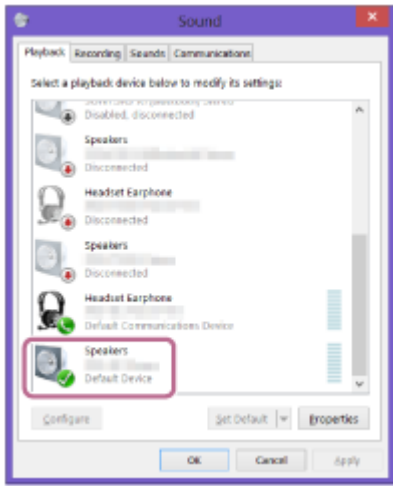

- หากมีเครื่องหมายถูก (สีเขียว) ใน [SRS-XP700 Stereo] หรือ [SRS-XP500 Stereo] โปรดทำตามขั้นตอนที่ 5 -7
- หาก [SRS-XP700 Stereo] หรือ [SRS-XP500 Stereo] ไม่ปรากฏ โปรดคลิกขวาที่หน้าจอ [Sound] แล้วเลือก [Show Disabled Devices] จากเมนูที่ปรากฏ จากนั้นทำตามขั้นตอนที่ 5 -7

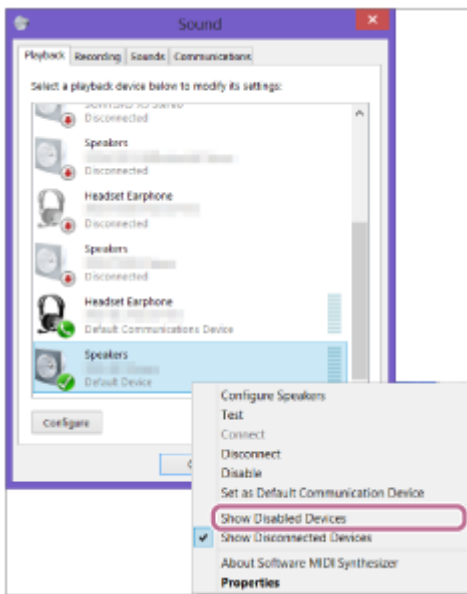

7. คลิกขวาที่ [SRS-XP700 Stereo] ใน [SRS-XP500 Stereo] แล้วเลือก [Connect] จากเมนูที่ปรากฏ

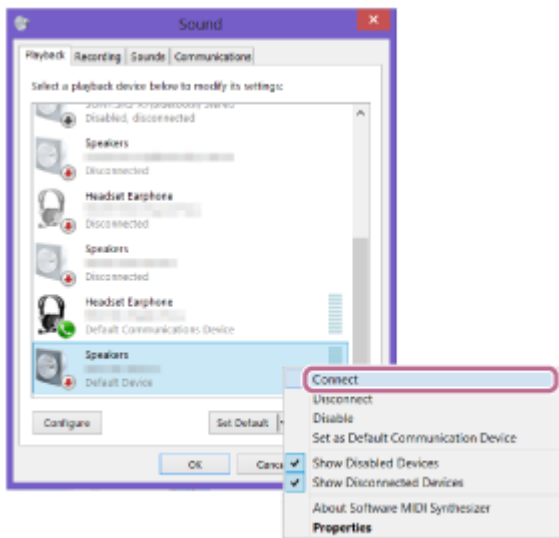

เมื่อลำโพงเชื่อมต่อแล้ว เครื่องหมายถูกจะปรากฏใน [SRS-XP700 Stereo] หรือ [SRS-XP500 Stereo] บนหน้าจอ [Sound] ทำตามขั้นตอนที่ 6

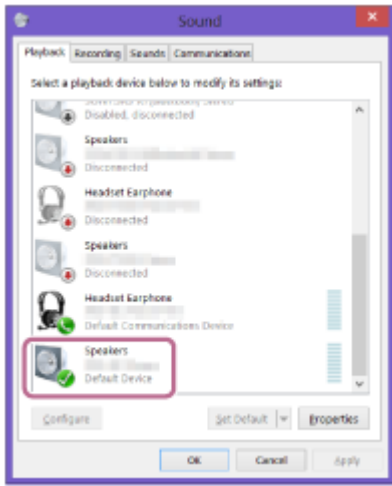

หากท่านไม่สามารถคลิก [Connect] สำหรับ [SRS-XP700 Stereo] หรือ [SRS-XP500 Stereo] โปรดเลือก [Disable] สำหรับ [Default Device] ที่กำลังแสดงเครื่องหมายถูก (สีเขียว)

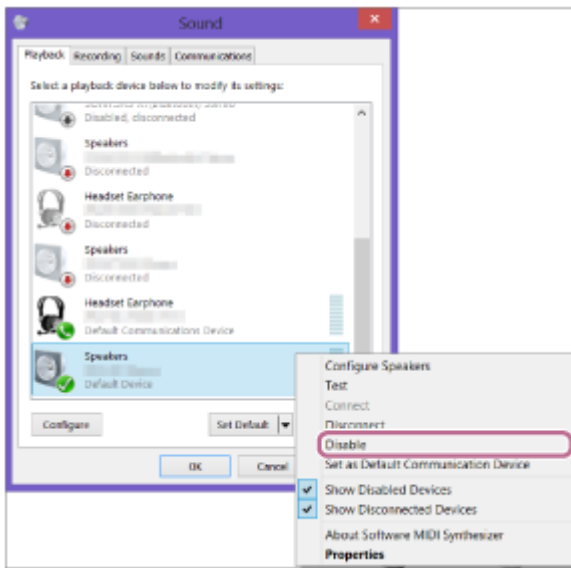

6 ปฏิบัติตามคำแนะนำบนหน้าจอเพื่อสร้างการเชื่อมต่อ BLUETOOTH

เมื่อเชื่อมต่อ BLUETOOTH แล้ว ท่านจะได้ยินคำแนะนำการใช้งานด้วยเสียง (BLUETOOTH connected (BLUETOOTH เชื่อมต่อแล้ว)) จากลำโพง และไฟแสดงสถานะ  (BLUETOOTH) จะเปลี่ยนจากกะพริบเป็นติดสว่าง

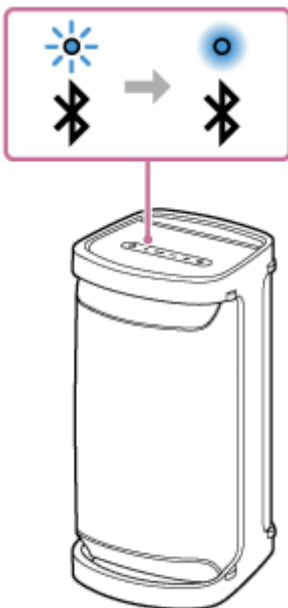

คำแนะนำ

- คำแนะนำข้างต้นสำหรับคอมพิวเตอร์เป็นตัวอย่างเท่านั้น สำหรับรายละเอียด โปรดดูคู่มือการใช้งานที่ใหม่กับคอมพิวเตอร์ของท่าน นอกจากนี้ คอมพิวเตอร์บางเครื่องไม่ได้รับการทดสอบและไม่ได้พบว่าสามารถใช้ขั้นตอนข้างต้นได้ ขั้นตอนนี้ไม่สามารถใช้ได้กับคอมพิวเตอร์ที่ประกอบขึ้นเอง
- ลำโพงสามารถเชื่อมต่ออุปกรณ์ BLUETOOTH ได้พร้อมกันสูงสุด 2 เมื่อเริ่มเล่นในอุปกรณ์หนึ่งเครื่องขณะที่อีกเครื่องกำลังเล่นอยู่ ลำโพงจะสลับแหล่งกำเนิดเสียงจากเครื่องหลังไปเป็นเครื่องก่อนหน้า และเริ่มส่งสัญญาณเสียงจากอุปกรณ์ที่สลับสัญญาณ (การเชื่อมต่อแบบหลายอุปกรณ์)

หมายเหตุ

- โหมดจับคู่ของเครื่องเสียงจะปล่อยออกมาหลังจากประมาณ 5 นาที และไฟแสดงสถานะ  (BLUETOOTH) จะกะพริบซ้ำ ๆ อย่างไรก็ตาม หากลำโพงไม่มีข้อมูลการจับคู่ เช่น เป็นการตั้งค่าจากโรงงาน โหมดจับคู่จะไม่ทำงาน หากโหมดจับคู่ถูกลบออกก่อนกระบวนการเสร็จสิ้น ให้ทำซ้ำจากขั้นตอนที่ 3
- เมื่ออุปกรณ์ BLUETOOTH ถูกจับคู่ ไม่จำเป็นต้องจับคู่อีกครั้ง ยกเว้นในกรณีดังต่อไปนี้
 - ข้อมูลการจับคู่ถูกลบหลังการซ่อมแซม เป็นต้น
 - ลำโพงจับคู่กับอุปกรณ์ 8 เครื่องแล้ว และต้องการจับคู่กับอุปกรณ์อื่นอีก
ลำโพงสามารถจับคู่กับอุปกรณ์ได้สูงสุด 8 เครื่อง หากมีการจับคู่อุปกรณ์ใหม่หลังจากที่มีการจับคู่อุปกรณ์ 8 เครื่องแล้ว อุปกรณ์แรกที่ถูกลบจะถูกแทนที่ด้วยอุปกรณ์ใหม่
 - ข้อมูลการจับคู่กับลำโพงถูกลบออกจากอุปกรณ์ BLUETOOTH
 - ลำโพงจะได้รับการกำหนดค่าเริ่มต้น
ข้อมูลการจับคู่ทั้งหมดจะถูกลบ หลังจากที่กำหนดค่าเริ่มต้นให้ลำโพงแล้ว อาจไม่สามารถเชื่อมต่อกับคอมพิวเตอร์ของท่านได้ ในกรณีนี้ ให้ลบข้อมูลการจับคู่ของลำโพงในคอมพิวเตอร์ของท่าน และทำตามขั้นตอนการจับคู่อีกครั้ง
- ลำโพงสามารถจับคู่กับอุปกรณ์ได้หลายเครื่อง แต่สามารถเล่นเพลงจากอุปกรณ์ที่จับคู่ได้ครั้งละหนึ่งเครื่องเท่านั้น
- หมายเลขรหัสผ่านของลำโพงคือ “0000” หากตั้งหมายเลขรหัสผ่านอื่นที่มีใช้ “0000” ในอุปกรณ์ BLUETOOTH จะไม่สามารถจับคู่กับลำโพงได้
- เมื่อใช้ฟังก์ชันจับคู่สเตอริโอหรือฟังก์ชันเชื่อมต่อพาร์ตี ท่านจะไม่สามารถใช้การเชื่อมต่ออุปกรณ์แบบหลายเครื่องได้

หัวข้อที่เกี่ยวข้อง

- [การฟังดนตรีจากอุปกรณ์ผ่านการเชื่อมต่อ BLUETOOTH](#)
- [การยุติการเชื่อมต่อ BLUETOOTH \(หลังจากใช้งาน\)](#)
- [การสลับระหว่างอุปกรณ์ BLUETOOTH ที่เชื่อมต่อพร้อมกัน \(การเชื่อมต่อแบบอุปกรณ์หลายเครื่อง\)](#)

ลำโพงไร้สาย
SRS-XP700 / SRS-XP500

การเชื่อมต่อคอมพิวเตอร์ผ่านการเชื่อมต่อ BLUETOOTH (Mac)

การจับคู่คือขั้นตอนที่จำเป็นในการลงทะเบียนข้อมูลร่วมกันในอุปกรณ์ BLUETOOTH ที่จะเชื่อมต่อแบบไร้สาย จำเป็นต้องจับคู่อุปกรณ์กับลำโพงเพื่อให้สามารถสร้างไฟล์การเชื่อมต่อ BLUETOOTH เป็นครั้งแรกได้ ปฏิบัติตามขั้นตอนเดียวกันเพื่อจับคู่กับอุปกรณ์อื่น ๆ

ระบบปฏิบัติการที่รองรับ

macOS Catalina (เวอร์ชัน 10.15)

ปฏิบัติตามขั้นตอนต่อไปนี้นำก่อนเริ่มต้น

- วางคอมพิวเตอร์ใกล้กับลำโพงภายในระยะ 1 ม.
- เชื่อมต่อลำโพงกับเต้ารับ AC ด้วยสายไฟฟ้า AC ที่ให้มา ชาร์จแบตเตอรี่แบบชาร์จใหม่ได้ที่ติดตั้งภายในเครื่องให้เพียงพอ
- เตรียมคู่มือการใช้งานที่ให้มาพร้อมกับอุปกรณ์เพื่อใช้อ้างอิง
- เมื่อต้องการหลีกเลี่ยงเสียงดังจากลำโพงกะทันหัน โปรดลดระดับเสียงของทั้งอุปกรณ์ BLUETOOTH และลำโพง หรือหยุดเล่นดนตรี
- เปิดและดับเดสก์ท็อป BLUETOOTH ที่ติดตั้งภายในเครื่อง ทั้งนี้ขึ้นอยู่กับคอมพิวเตอร์ของท่าน หากท่านไม่ทราบวิธีเปิดและดับเดสก์ท็อป BLUETOOTH หรือไม่ทราบว่าคอมพิวเตอร์ของท่านมีอะแดปเตอร์ BLUETOOTH ติดตั้งภายในเครื่องหรือไม่ โปรดดูคู่มือการใช้งานสำหรับคอมพิวเตอร์ของท่าน
- ตั้งลำโพงในคอมพิวเตอร์ของท่านเป็นเปิด
หากลำโพงในคอมพิวเตอร์ของท่านตั้งเป็น  (ปิดเสียง) เสียงจะไม่ดังออกจากลำโพง BLUETOOTH

– เมื่อลำโพงในคอมพิวเตอร์ของท่านตั้งเป็นเปิด:



1 เปิดลำโพง



2 ตรวจสอบไฟแสดงสถานะ * (BLUETOOTH) เพื่อการทำงาน

เมื่อไฟแสดงสถานะกะพริบสองครั้ง



หลังจากที่ท่านจับคู่ลำโพงกับอุปกรณ์ BLUETOOTH เป็นครั้งแรกหลังจากที่ซื้อหรือกำหนดค่าเริ่มต้นให้ลำโพง (ลำโพงไม่มีข้อมูลการจับคู่) ลำโพงจะเข้าสู่โหมดจับคู่โดยอัตโนมัติเมื่อเปิดเครื่อง ทำตามขั้นตอนที่ 4

เมื่อไฟแสดงสถานะกะพริบซ้ำ ๆ



ลำโพงกำลังค้นหาการเชื่อมต่อ BLUETOOTH

- หากต้องการจับคู่ลำโพงกับอุปกรณ์ BLUETOOTH เครื่องที่สองหรือเครื่องถัดไป (เมื่อลำโพงมีข้อมูลการจับคู่ของอุปกรณ์ BLUETOOTH เครื่องอื่น) โปรดทำตามขั้นตอนที่ 3
- เมื่อต้องการเชื่อมต่อลำโพงกับอุปกรณ์ BLUETOOTH เครื่องใดเครื่องหนึ่งอีกครั้งซึ่งเคยจับคู่กับลำโพง โปรดทำตามขั้นตอนที่ 4
ลำโพงอาจเชื่อมต่อกับอุปกรณ์อีกครั้งทันทีที่เปิดเครื่อง ทั้งนี้ขึ้นอยู่กับอุปกรณ์ BLUETOOTH สำหรับรายละเอียด โปรดดูคู่มือการใช้งานที่ให้มากับอุปกรณ์ BLUETOOTH ของท่าน

เมื่อไฟแสดงสถานะติดสว่าง



ลำโพงเชื่อมต่อกับอุปกรณ์ BLUETOOTH เครื่องใดเครื่องหนึ่งแล้ว
เมื่อต้องการเชื่อมต่อกับลำโพง BLUETOOTH อีกเครื่อง โปรดปฏิบัติตามข้อใดข้อหนึ่งต่อไปนี้

- หากต้องการจับคู่ลำโพงกับอุปกรณ์ BLUETOOTH เครื่องที่สองหรือเครื่องถัดไป (เมื่อลำโพงมีข้อมูลการจับคู่ของอุปกรณ์ BLUETOOTH เครื่องอื่น) โปรดทำตามขั้นตอนที่ **3**
- เมื่อต้องการเชื่อมต่อกับลำโพงกับอุปกรณ์ BLUETOOTH เครื่องใดเครื่องหนึ่งอีกครั้งซึ่งเคยจับคู่กับลำโพง โปรดทำตามขั้นตอนที่ **4**

3 กดปุ่ม (BLUETOOTH)

ท่านจะได้ยินคำแนะนำการใช้งานด้วยเสียง (BLUETOOTH pairing (BLUETOOTH กำลังจับคู่)) จากลำโพง และไฟแสดงสถานะ  (BLUETOOTH) จะเริ่มกะพริบสองครั้ง (โหมดจับคู่)



4 ค้นหาลำโพงในคอมพิวเตอร์

1. คลิก [ (System Preferences)] - [Bluetooth] ในแถบงานที่ขวากลางของหน้าจอ

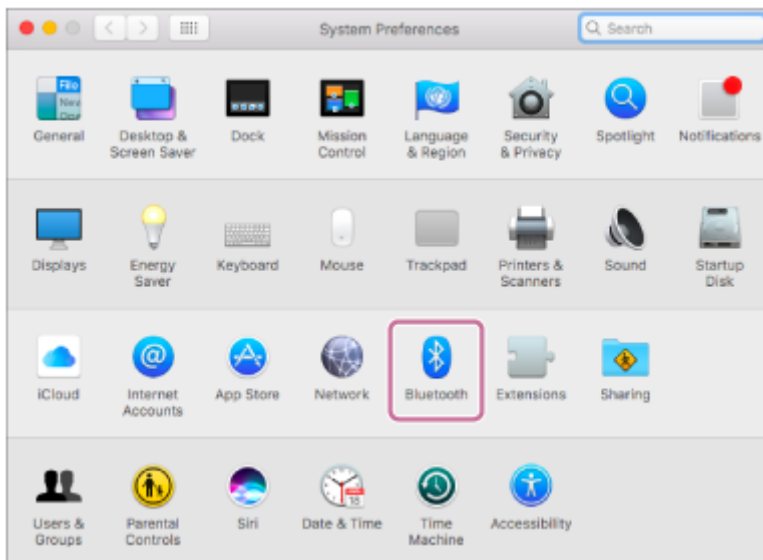

2. เลือก [SRS-XP700] หรือ [SRS-XP500] จากหน้าจอ Bluetooth จากนั้นคลิก [Pair]

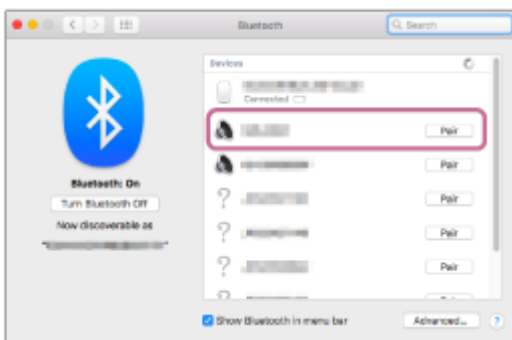

5 ปฏิบัติตามคำแนะนำบนหน้าจอเพื่อสร้างการเชื่อมต่อ BLUETOOTH

เมื่อเชื่อมต่อ BLUETOOTH แล้ว ท่านจะได้ยินคำแนะนำการใช้งานด้วยเสียง (BLUETOOTH connected (BLUETOOTH เชื่อมต่อแล้ว)) จากลำโพง และไฟแสดงสถานะ * (BLUETOOTH) จะเปลี่ยนจากกะพริบเป็นติดสว่าง

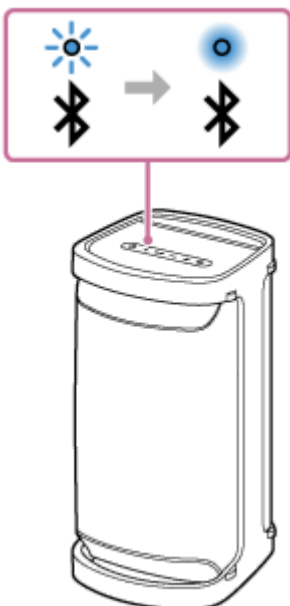

หากการพยายามเชื่อมต่อล้มเหลว โปรดทำซ้ำตั้งแต่ขั้นตอนที่ 3

6 คลิกไอคอนลำโพงทางด้านขวาบนของหน้าจอ แล้วเลือก [SRS-XP700] หรือ [SRS-XP500] จาก [Output Device]

ท่านสามารถเพลิดเพลินกับการเล่นดนตรี ฯลฯ จากคอมพิวเตอร์ของท่าน

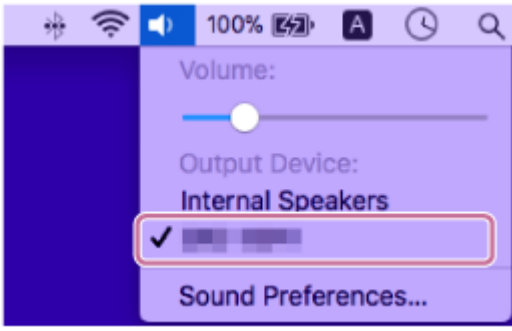

คำแนะนำ

- คำแนะนำข้างต้นสำหรับคอมพิวเตอร์เป็นตัวอย่างเท่านั้น สำหรับรายละเอียด โปรดดูคู่มือการใช้งานที่ให้มากับคอมพิวเตอร์ของท่าน นอกจากนี้คอมพิวเตอร์บางเครื่องไม่ได้รับการทดสอบและไม่ได้พบว่าสามารถใช้ขั้นตอนข้างต้นได้ ขั้นตอนนี้ไม่สามารถใช้ได้กับคอมพิวเตอร์ที่ประกอบขึ้นเอง
- ลำโพงสามารถเชื่อมต่ออุปกรณ์ BLUETOOTH ได้พร้อมกันสูงสุด 2 เมื่อเริ่มเล่นในอุปกรณ์หนึ่งเครื่องขณะที่อีกเครื่องกำลังเล่นอยู่ ลำโพงจะสลับแหล่งกำเนิดเสียงจากเครื่องหลังไปเป็นเครื่องก่อนหน้า และเริ่มส่งสัญญาณเสียงจากอุปกรณ์ที่สลับสัญญาณ (การเชื่อมต่อแบบหลายอุปกรณ์)

หมายเหตุ

- โหมดจับคู่ของเครื่องเสียงจะปล่อยออกมาหลังจากประมาณ 5 นาที และไฟแสดงสถานะ **BT** (BLUETOOTH) จะกะพริบซ้ำ ๆ อย่างไม่รู้จบตาม หากลำโพงไม่มีข้อมูลการจับคู่ เช่น เป็นการตั้งค่าจากโรงงาน โหมดจับคู่จะไม่ทำงาน หากโหมดจับคู่ถูกปล่อยก่อนกระบวนการเสร็จสิ้น ให้ทำซ้ำจากขั้นตอนที่ ③
- เมื่ออุปกรณ์ BLUETOOTH ถูกจับคู่ ไม่จำเป็นต้องจับคู่อีกครั้ง ยกเว้นในกรณีดังต่อไปนี้
 - ข้อมูลการจับคู่ถูกลบหลังการซ่อมแซม เป็นต้น
 - ลำโพงจับคู่กับอุปกรณ์ 8 เครื่องแล้ว และต้องการจับคู่กับอุปกรณ์อื่นอีก
ลำโพงสามารถจับคู่กับอุปกรณ์ได้สูงสุด 8 เครื่อง หากมีการจับคู่อุปกรณ์ใหม่หลังจากที่มีการจับคู่อุปกรณ์ 8 เครื่องแล้ว อุปกรณ์แรกที่ถูกลบจะถูกลบที่ด้วยอุปกรณ์ใหม่
 - ข้อมูลการจับคู่กับลำโพงถูกลบออกจากอุปกรณ์ BLUETOOTH
 - ลำโพงจะได้รับการกำหนดค่าเริ่มต้น
ข้อมูลการจับคู่ทั้งหมดจะถูกลบ หลังจากที่กำหนดค่าเริ่มต้นให้ลำโพงแล้ว อาจไม่สามารถเชื่อมต่อกับคอมพิวเตอร์ของท่านได้ ในกรณีนี้ ให้ลบข้อมูลการจับคู่ของลำโพงในคอมพิวเตอร์ของท่าน และทำตามขั้นตอนการจับคู่อีกครั้ง
- ลำโพงสามารถจับคู่กับอุปกรณ์ได้หลายเครื่อง แต่สามารถเล่นเพลงจากอุปกรณ์ที่จับคู่ได้ครั้งละหนึ่งเครื่องเท่านั้น
- หมายเลขรหัสผ่านของลำโพงคือ "0000" หากตั้งหมายเลขรหัสผ่านอื่นที่มีใช้ "0000" ในอุปกรณ์ BLUETOOTH จะไม่สามารถจับคู่กับลำโพงได้
- เมื่อใช้ฟังก์ชันจับคู่สเตอริโอหรือฟังก์ชันเชื่อมต่อพาร์ตี ท่านจะไม่สามารถใช้การเชื่อมต่ออุปกรณ์แบบหลายเครื่องได้

หัวข้อที่เกี่ยวข้อง

- [การฟังดนตรีจากอุปกรณ์ผ่านการเชื่อมต่อ BLUETOOTH](#)
- [การยุติการเชื่อมต่อ BLUETOOTH \(หลังจากใช้งาน\)](#)
- [การสลับระหว่างอุปกรณ์ BLUETOOTH ที่เชื่อมต่อพร้อมกัน \(การเชื่อมต่อแบบอุปกรณ์หลายเครื่อง\)](#)

ลำโพงไร้สาย
SRS-XP700 / SRS-XP500

การฟังดนตรีผ่านอุปกรณ์ USB

ลำโพงรองรับรูปแบบของไฟล์เสียงต่อไปนี้

- MP3: นามสกุลไฟล์ [.mp3]
- WMA: นามสกุลไฟล์ [.wma]
- WAV: นามสกุลไฟล์ [.wav]

1 ต่ออุปกรณ์ USB เข้ากับพอร์ต PLAY/CHARGE (USB1)

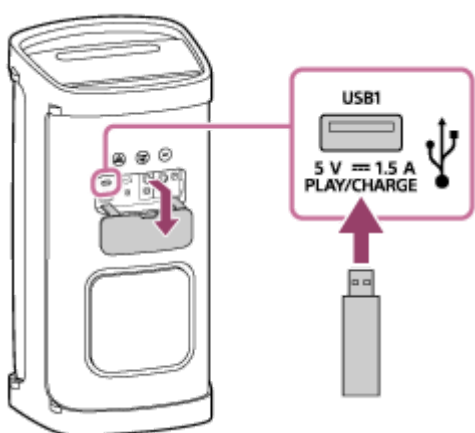

2 กดปุ่ม ► (เล่น) เพื่อเริ่มเล่น

ท่านสามารถใช้ “Sony | Music Center” เพื่อเล่นหรือเลือกเพลงจากรายการเพลงในอุปกรณ์ USB ได้อย่างง่ายดาย ด้วยปุ่มของลำโพง ท่านจะสามารถสั่งงานต่อไปนี้ได้เช่นกัน

- การหยุดเล่นเพลงชั่วคราว
ขณะกำลังเล่น โปรดกดปุ่ม ► (เล่น) เมื่อต้องการรีสตาร์ทการเล่น โปรดกดปุ่มเดิมอีกครั้ง
- การข้ามไปยังแทร็กถัดไป
ขณะกำลังเล่น โปรดกดปุ่ม ► (เล่น) สองครั้งติดต่อกันอย่างรวดเร็ว
- การข้ามไปยังจุดเริ่มต้นของแทร็กปัจจุบันหรือแทร็กก่อนหน้า
ขณะกำลังเล่น โปรดกดปุ่ม ► (เล่น) 3 ครั้งติดต่อกันอย่างรวดเร็ว

3 กดปุ่ม +/- (ระดับเสียง) เพื่อปรับระดับเสียง

หมายเหตุ

- ลำโพงไม่สามารถเล่นไฟล์เสียงในอุปกรณ์ USB ในกรณีต่อไปนี้ได้
 - ไฟล์เสียงทั้งหมดในอุปกรณ์ USB ที่เชื่อมต่ออยู่เกิน 2 000
 - จำนวนโฟลเดอร์ในอุปกรณ์ USB ที่เชื่อมต่อเกิน 300 รวมถึงโฟลเดอร์ “ROOT” และโฟลเดอร์ว่าง
 - จำนวนข้างต้นอาจแตกต่างกัน โดยขึ้นอยู่กับโครงสร้างของไฟล์และโฟลเดอร์ ในอุปกรณ์ USB ที่มีไฟล์เสียง ห้ามบันทึกไฟล์ประเภทอื่นหรือโฟลเดอร์ที่ไม่จำเป็น
- ลำโพงสามารถเล่นไฟล์เสียงที่มีไฟล์ย่อยสูงสุด 8 ไฟล์

- โพลเดอร์ที่ไม่มีไฟล์เสียงจะเล่นข้ามไป
- หากเนื้อหาจริงของไฟล์ซึ่งมีนามสกุลไฟล์ที่รองรับไม่ใช่สิ่งที่ควรจะเป็น การเล่นไฟล์อาจทำให้ลำโพงส่งเสียงรบกวนหรือทำงานผิดปกติ
- ขณะที่อุปกรณ์ USB เชื่อมต่อกับพอร์ต PLAY/CHARGE (USB1) เครื่องจะเลือกสัญญาณเสียงออกผ่านพอร์ต USB จากนั้นสัญญาณเสียงออกจากอุปกรณ์ BLUETOOTH ที่ต่อกับช่องสัญญาณ AUDIO IN จะถูกปิดใช้งาน ขึ้นอยู่กับสถานะการเชื่อมต่อ BLUETOOTH ไฟแสดงสถานะ  (BLUETOOTH) ที่ลำโพงอาจสว่างขึ้นหรือกะพริบเป็นสีน้ำเงิน ซึ่งนี้ไม่ใช่การทำงานผิดปกติแต่อย่างใด
- ในขณะที่ลำโพงมีอุปกรณ์ USB เชื่อมต่อ ท่านจะยังสามารถฟังดนตรีจากอุปกรณ์ BLUETOOTH ที่เชื่อมต่อผ่านการเชื่อมต่อ BLUETOOTH หรือจากอุปกรณ์ที่เชื่อมต่อกับช่องสัญญาณ AUDIO IN โดยเลือก เช่น [My Library] ใน “Sony | Music Center”

หัวข้อที่เกี่ยวข้อง

- [การเชื่อมต่อกับอุปกรณ์ USB](#)

5-027-169-51(4) Copyright 2021 Sony Corporation

ลำโพงไร้สาย

SRS-XP700 / SRS-XP500

การฟังดนตรีจากอุปกรณ์ผ่านการเชื่อมต่อ BLUETOOTH

ท่านสามารถเพลิดเพลินกับดนตรีผ่านอุปกรณ์ BLUETOOTH และสั่งงานด้วยลำโพงผ่านการเชื่อมต่อ BLUETOOTH หากลำโพงรองรับโปรไฟล์ BLUETOOTH ต่อไปนี้

A2DP (Advanced Audio Distribution Profile)

ให้ท่านเพลิดเพลินกับเนื้อหาเสียงคุณภาพสูงแบบไร้สาย

AVRCP (Audio Video Remote Control Profile)

ช่วยให้ท่านปรับระดับเสียงและทำการเล่น ปัก หรือข้ามไปที่จุดเริ่มต้นของแทร็กถัดไป/ปัจจุบัน

การใช้งานอาจแตกต่างกันไปตามอุปกรณ์ BLUETOOTH โปรดดูคู่มือการใช้งานที่ให้มาพร้อมกับอุปกรณ์ BLUETOOTH

หมายเหตุ

- ตรวจสอบให้แน่ใจก่อนว่าจะระดับเสียงของอุปกรณ์ BLUETOOTH และลำโพงได้รับการตั้งค่าไว้ที่ระดับปานกลางเพื่อหลีกเลี่ยงเสียงดังกะทันหัน ออกมาจากลำโพง โดยขึ้นอยู่กับอุปกรณ์ BLUETOOTH การปรับระดับเสียงของเครื่องเสียงอาจไม่สามารถทำได้ในอุปกรณ์ BLUETOOTH ในขณะที่อุปกรณ์หยุดเล่น/หยุดเล่นชั่วคราว

1 เมื่ออุปกรณ์ USB หรือสายสัญญาณเสียงเชื่อมต่อกับพอร์ต PLAY/CHARGE (USB1) หรือช่องสัญญาณ AUDIO IN ให้หยุดเชื่อมต่ออุปกรณ์หรือถอดสาย

เมื่ออุปกรณ์ USB หรือสายสัญญาณเสียงเชื่อมต่อกับพอร์ต PLAY/CHARGE (USB1) หรือช่องสัญญาณ AUDIO IN ท่านจะไม่ได้ยินเสียงดนตรีจากอุปกรณ์ BLUETOOTH ใด ๆ

2 ต่อลำโพงกับอุปกรณ์ BLUETOOTH

เมื่อเชื่อมต่อ BLUETOOTH แล้ว ท่านจะได้ยินคำแนะนำการใช้งานด้วยเสียง (BLUETOOTH connected (BLUETOOTH เชื่อมต่อแล้ว)) จากลำโพง และไฟแสดงสถานะ  (BLUETOOTH) จะเปลี่ยนจากกะพริบเป็นติดสว่าง

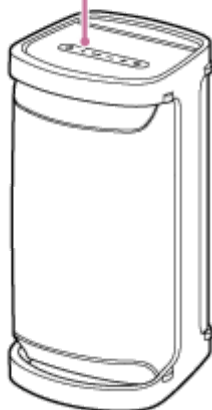
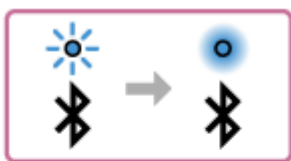

3 เริ่มเล่นจากอุปกรณ์ BLUETOOTH

4 ปรับระดับเสียงโดยกดปุ่ม +/- (ระดับเสียง) ที่เครื่องเสียงหรือใช้อุปกรณ์ BLUETOOTH

เมื่อท่านกดปุ่ม +/- (ระดับเสียง) ที่ลำโพงหรือเพื่อปรับระดับเสียงที่อุปกรณ์ BLUETOOTH ไฟแสดง ๒ (เปิด/ปิดเครื่อง) จะกะพริบหนึ่งครั้งหรือ 3 ครั้ง

ขึ้นอยู่กับอุปกรณ์ BLUETOOTH ที่ท่านกำลังใช้งาน ไฟแสดง ๒ (เปิด/ปิดเครื่อง) ที่ลำโพงอาจไม่กะพริบ แม้ว่าท่านจะปรับระดับเสียงที่อุปกรณ์ BLUETOOTH

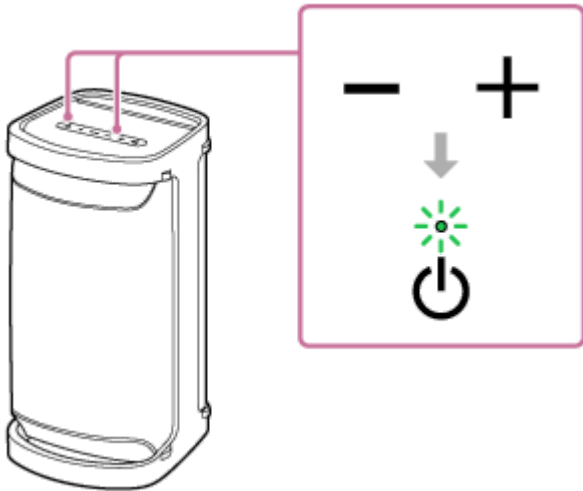

ในระหว่างที่เล่น ท่านสามารถใช้ปุ่มที่ลำโพงเพื่อดำเนินการดังต่อไปนี้

หยุดชั่วคราว

กดปุ่ม ►|| (เล่น) ระหว่างที่เล่นเพื่อหยุดชั่วคราว กดอีกครั้งเพื่อยกเลิกการหยุดชั่วคราว

ข้ามไปยังจุดเริ่มต้นของแทร็กถัดไป

กดปุ่ม ►|| (เล่น) สองครั้งอย่างรวดเร็วระหว่างที่เล่น

ข้ามไปยังจุดเริ่มต้นของแทร็กปัจจุบันหรือแทร็กก่อนหน้า*

กดปุ่ม ►|| (เล่น) 3 ครั้งอย่างรวดเร็วระหว่างที่เล่น

* การใช้งานอาจแตกต่างกันไปตามอุปกรณ์ BLUETOOTH ที่ใช้งาน



คำแนะนำ

- เมื่อท่านตั้งระดับเสียงของลำโพงไว้ที่ระดับสูงสุดหรือต่ำสุด ไฟแสดง ๒ (เปิด/ปิดเครื่อง) จะกะพริบ 3 ครั้ง

หมายเหตุ

- สำหรับอุปกรณ์ Apple iOS ลำโพงสามารถใช้งานได้กับ iOS 10.0 หรือใหม่กว่า การเชื่อมต่อ BLUETOOTH ไม่สามารถใช้งานได้บนอุปกรณ์ที่มี iOS 9.x หรือเก่ากว่า
- หากสัญญาณการสื่อสารไม่ดี อุปกรณ์ BLUETOOTH อาจตอบสนองต่อการทำงานของลำโพงอย่างไม่ถูกต้อง
- ขณะกำลังเล่นดนตรีในอุปกรณ์ BLUETOOTH ห้ามเชื่อมต่ออุปกรณ์เข้ากับพอร์ต PLAY/CHARGE (USB1) หรือช่องสัญญาณ AUDIO IN การเชื่อมต่ออุปกรณ์พอร์ต PLAY/CHARGE (USB1) หรือช่องสัญญาณ AUDIO IN จะทำให้ลำโพงเข้าสู่โหมด USB หรือโหมด AUDIO IN โดยอัตโนมัติ และท่านจะไม่ได้ยินเสียงดนตรีจากอุปกรณ์ BLUETOOTH ใด ๆ
- ในขณะที่ลำโพงมีอุปกรณ์ที่กำลังต่อกับพอร์ต PLAY/CHARGE (USB1) หรือช่องสัญญาณ AUDIO IN ท่านจะยังคงสามารถฟังเสียงดนตรีจากอุปกรณ์ BLUETOOTH ที่เชื่อมต่อผ่านการเชื่อมต่อ BLUETOOTH โดยเลือก เช่น [My Library] ใน “Sony | Music Center”
- เมื่อใช้งานในสถานที่ที่มีอุณหภูมิสูง ระดับเสียงอาจลดลงเพื่อป้องกันแบตเตอรี่ที่ติดตั้งภายในเครื่อง
- หากแบตเตอรี่ที่ติดตั้งภายในเครื่องเหลือน้อย เสียงระดับสูงสุดที่ตั้งจากลำโพงจะลดลง
- โดยขึ้นอยู่กับอุปกรณ์ BLUETOOTH อาจจำเป็นต้องปรับระดับเสียงหรือตั้งค่าสัญญาณเสียงออกของอุปกรณ์ที่เชื่อมต่อ
- เสียงรบกวนอาจเกิดขึ้น ทั้งนี้ขึ้นอยู่กับอุปกรณ์ BLUETOOTH ที่เชื่อมต่อกับลำโพง สภาพแวดล้อมสัญญาณการสื่อสาร หรือสภาพแวดล้อมการใช้งาน

หัวข้อที่เกี่ยวข้อง

- [การยุติการเชื่อมต่อ BLUETOOTH \(หลังจากใช้งาน\)](#)
- [การชาร์จลำโพง](#)

ลำโพงไร้สาย
SRS-XP700 / SRS-XP500

การเลือกคุณภาพการเล่นสตรีมมิ่งเสียง BLUETOOTH (ตัวแปลงสัญญาณ)

โหมด “เลือกคุณภาพเสียงก่อน” และ “เลือกการเชื่อมต่อที่เสถียรก่อน” คือตัวเลือกสำหรับคุณภาพการเล่นสตรีมมิ่งเสียง BLUETOOTH “เลือกคุณภาพเสียงก่อน” ไม่เพียงช่วยให้ท่านตั้งค่าการเล่นของ SBC ได้ แต่ยังรวมถึง AAC และ LDAC เพื่อให้ท่านสามารถสนุกกับเสียงคุณภาพสูงผ่านการเชื่อมต่อ BLUETOOTH ในขณะที่ “เลือกการเชื่อมต่อที่เสถียรก่อน” ให้ท่านได้สตรีมมิ่งเสียง BLUETOOTH ที่เสถียรยิ่งขึ้น “เลือกคุณภาพเสียงก่อน” คือค่าเริ่มต้น

ตัวแปลงสัญญาณที่รองรับ

- เลือกคุณภาพเสียงก่อน (คือค่าเริ่มต้น): ตัวแปลงสัญญาณที่เหมาะสมจะถูกเลือกโดยอัตโนมัติจาก AAC, LDAC และ SBC
- เลือกการเชื่อมต่อที่เสถียรก่อน: SBC จะถูกเลือก





1 เชื่อมต่อลำโพงกับเต้ารับ AC ด้วยสายไฟฟ้า AC ที่ใหม่มา

หมายเหตุ

- อย่าเปิดลำโพง ก่อนเปลี่ยนคุณภาพเสียง โปรดตรวจสอบให้แน่ใจว่าปิดลำโพงอยู่

2 เปลี่ยนคุณภาพเสียง

เมื่อใช้ปุ่มของลำโพง

1. ขณะกดปุ่ม + (ระดับเสียง) ค้างไว้ ให้กดปุ่ม  (BLUETOOTH) จนกระทั่งไฟแสดงสถานะ  (BLUETOOTH) กะพริบเป็นสีน้ำเงิน
เมื่อการตั้งค่าเปลี่ยนเป็นโหมด “เลือกการเชื่อมต่อที่เสถียรก่อน” ไฟแสดงสถานะ  (BLUETOOTH) จะกะพริบเป็นสีน้ำเงิน 3 ครั้ง
เมื่อการตั้งค่าเปลี่ยนเป็นโหมด “เลือกคุณภาพเสียงก่อน” ไฟแสดงสถานะ  (BLUETOOTH) จะกะพริบเป็นสีน้ำเงินสองครั้ง

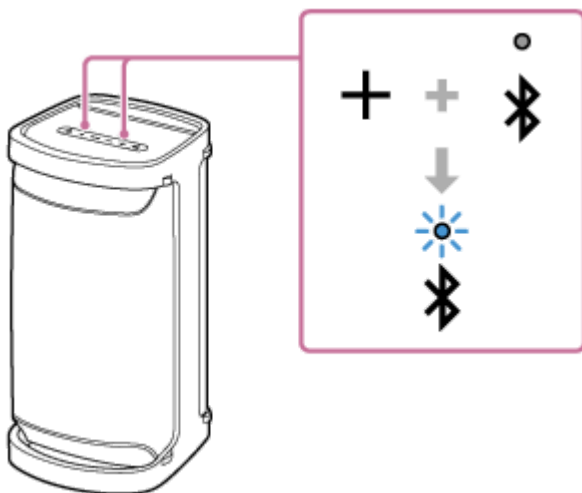

เมื่อใช้ “Sony | Music Center”

1. กดปุ่ม  (เปิด/ปิดเครื่อง) เพื่อเปิดลำโพง

คำแนะนำ

- สามารถสั่งงานลำโพงได้ด้วย “Sony | Music Center” แมในขณะที่ลำโพงกำลังทำงานโดยใช้ไฟจากแบตเตอรี่แบบชาร์จใหม่ได้ที่ตั้งภายในเครื่อง

- จับคู่ลำโพงกับอุปกรณ์ BLUETOOTH เช่น สมาร์ทโฟน เมื่อเชื่อมต่อ BLUETOOTH สำเร็จแล้ว ท่านจะได้ยินคำแนะนำการใช้งานด้วยเสียง (BLUETOOTH connected (BLUETOOTH เชื่อมต่อแล้ว)) จากลำโพง
- แตะ [Music Center] ในสมาร์ทโฟน ฯลฯ ของท่าน เพื่อเริ่มใช้แอปพลิเคชัน



Music Center

- แตะ [SRS-XP700] หรือ [SRS-XP500]
- แตะ [Settings] - [Other Settings] - [Bluetooth Connection Quality] จากนั้นเลือก [Priority on Sound Quality] หรือ [Priority on Sound Connection] เป็นตัวเลือกสัญญาณ

หมายเหตุ

- เสียงรบกวนอาจเกิดขึ้นในโหมด [Priority on Sound Quality] ทั้งนี้ขึ้นอยู่กับที่ตั้งค่าอุปกรณ์ BLUETOOTH ของท่านและสภาพแวดล้อม ในกรณีนี้ ให้เปลี่ยนลำโพงเป็นโหมด [Priority on Sound Connection]

หัวข้อที่เกี่ยวข้อง

- [การใช้ฟังก์ชันสแตนด์บาย BLUETOOTH](#)
- [สิ่งที่สามารถทำได้ด้วย “Sony | Music Center”](#)

ลำโพงไร้สาย
SRS-XP700 / SRS-XP500

การยุติการเชื่อมต่อ BLUETOOTH (หลังจากใช้งาน)

เมื่อท่านเล่นดนตรีด้วยอุปกรณ์ BLUETOOTH เสร็จ ให้ดำเนินการข้อใดข้อหนึ่งต่อไปนี้เพื่อยุติการเชื่อมต่อ BLUETOOTH เมื่อเชื่อมต่อ BLUETOOTH สำเร็จแล้ว ท่านจะได้ยินคำแนะนำการใช้งานด้วยเสียง (BLUETOOTH disconnected (BLUETOOTH หายไปเชื่อมต่อแล้ว)) จากลำโพง

- ปิดฟังก์ชัน BLUETOOTH ในอุปกรณ์ BLUETOOTH สำหรับรายละเอียด โปรดดูคู่มือการใช้งานที่ให้มากับอุปกรณ์
- ปิดเครื่องอุปกรณ์ BLUETOOTH
- ปิดลำโพง

คำแนะนำ

- เมื่อใช้ฟังก์ชันจับคู่สเตอริโอ หากท่านปิดลำโพงหนึ่งเครื่อง ลำโพงอีกเครื่องจะปิดโดยอัตโนมัติ การเชื่อมต่อ BLUETOOTH ระหว่างลำโพงจะถูกตัด
- เมื่อท่านเล่นดนตรีเสร็จสิ้น การเชื่อมต่อ BLUETOOTH อาจยุติโดยอัตโนมัติ ทั้งนี้ขึ้นอยู่กับอุปกรณ์ BLUETOOTH

หัวข้อที่เกี่ยวข้อง

- [สิ่งที่สามารถทำได้ด้วย "Sony | Music Center"](#)
- [ฟังก์ชัน Auto Standby](#)

ลำโพงไร้สาย
SRS-XP700 / SRS-XP500

การสลับระหว่างอุปกรณ์ BLUETOOTH ที่เชื่อมต่อพร้อมกัน (การเชื่อมต่อแบบอุปกรณ์หลายเครื่อง)

ลำโพงสามารถเชื่อมต่ออุปกรณ์ BLUETOOTH ได้พร้อมกันสูงสุด 2 เครื่อง เมื่อเริ่มเล่นอุปกรณ์หนึ่งเครื่องขณะที่อีกเครื่องกำลังเล่นอยู่ ลำโพงจะสลับแหล่งกำเนิดเสียงจากเครื่องหลังไปเป็นเครื่องก่อนหน้า และเริ่มส่งสัญญาณเสียงจากอุปกรณ์ที่สลับสัญญาณ



- การใช้งานอาจแตกต่างกันไปตามอุปกรณ์ BLUETOOTH ทั้งนี้ อาจไม่สามารถเชื่อมต่ออุปกรณ์ได้ ขึ้นอยู่กับอุปกรณ์ที่ใช้ร่วมกัน สำหรับรายละเอียด โปรดดูคู่มือการใช้งานที่ใหม่กับอุปกรณ์

1 กดปุ่ม  (เปิด/ปิดเครื่อง) เพื่อเปิดลำโพง

2 จับคู่ลำโพงกับอุปกรณ์ BLUETOOTH เช่น สมาร์ทโฟนหรืออุปกรณ์ iPhone

ท่านสามารถเชื่อมต่ออุปกรณ์ BLUETOOTH ได้พร้อมกันสูงสุด 2 เครื่องด้วย A2DP/AVRCP

เมื่อเชื่อมต่อ BLUETOOTH สำเร็จแล้ว ท่านจะได้ยินคำแนะนำการใช้งานด้วยเสียง (BLUETOOTH connected (BLUETOOTH เชื่อมต่อแล้ว)) จากลำโพง

หมายเหตุ

- เมื่อใช้ฟังก์ชันจับคู่สเตอริโอหรือฟังก์ชันเชื่อมต่อพาร์ตี ท่านจะไม่สามารถใช้การเชื่อมต่ออุปกรณ์แบบหลายเครื่องได้
- ท่านอาจไม่สามารถเชื่อมต่อ BLUETOOTH ได้พร้อมกัน 2 เครื่อง ขึ้นอยู่กับอุปกรณ์ BLUETOOTH
- ท่านไม่สามารถปิดฟังก์ชันการเชื่อมต่อแบบอุปกรณ์หลายเครื่อง

เมื่อต้องการยกเลิกการเชื่อมต่อแบบอุปกรณ์หลายเครื่อง

- กดปุ่ม  (เปิด/ปิดเครื่อง) เพื่อปิดลำโพง

- เมื่อท่านปิดฟังก์ชัน BLUETOOTH ในอุปกรณ์ BLUETOOTH ที่ต้องการ หรือปิดอุปกรณ์ ท่านจะได้ยินคำแนะนำการใช้งานด้วยเสียง (BLUETOOTH disconnected (BLUETOOTH หยุดเชื่อมต่อแล้ว)) จากลำโพง และการเชื่อมต่อ BLUETOOTH กับลำโพง จะยุติ

หัวข้อที่เกี่ยวข้อง

- การจับคู่และการเชื่อมต่อกับอุปกรณ์ BLUETOOTH®

5-027-169-51(4) Copyright 2021 Sony Corporation

การเปิดหรือปิดฟังก์ชัน BLUETOOTH

ท่านสามารถเชื่อมต่อกับเครื่องเสียงจากอุปกรณ์ BLUETOOTH ที่จับคู่ไว้ได้ เมื่อฟังก์ชัน BLUETOOTH ของลำโพงตั้งเป็นเปิด ในครั้งแรกที่ซื้อเครื่อง การตั้งค่านี้จะถูกตั้งเป็นเปิด

1 กดปุ่ม - (ระดับเสียง) ค้างไว้ และปุ่ม * (BLUETOOTH) เป็นเวลา 5 วินาที

ไฟแสดงสถานะ * (BLUETOOTH) จะดับลง และฟังก์ชัน BLUETOOTH จะถูกตั้งเป็นปิด

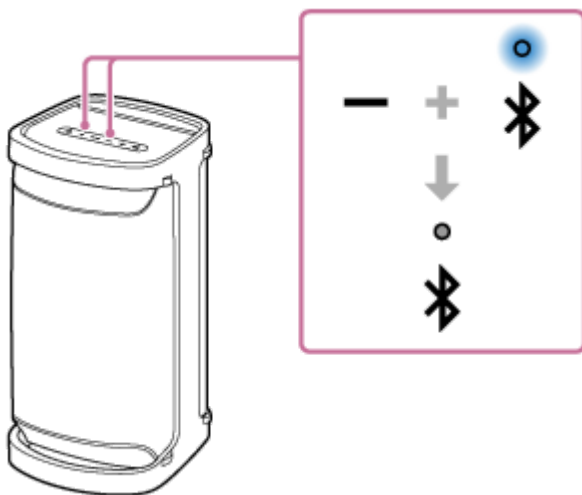

เมื่อท่านกดปุ่ม - (ระดับเสียง) และปุ่ม * (BLUETOOTH) เป็นเวลา 5 วินาทีอีกครั้ง ไฟแสดงสถานะ * (BLUETOOTH) จะเปิด และฟังก์ชัน BLUETOOTH จะถูกตั้งเป็นเปิด

คำแนะนำ

- หากอุปกรณ์เคยเชื่อมต่อกับ BLUETOOTH ก่อนหน้านี้ ลำโพงจะเชื่อมต่ออีกครั้งเมื่อฟังก์ชัน BLUETOOTH ของลำโพงเครื่องนั้นเปิดขึ้น ตรวจสอบเท่าที่ฟังก์ชัน BLUETOOTH ของอุปกรณ์ยังคงทำงานอยู่

หมายเหตุ

- ท่านไม่สามารถดำเนินการต่อไปนี้ได้ เมื่อสัญญาณ BLUETOOTH ถูกตั้งเป็นปิด
 - จับคู่และ/หรือเชื่อมต่อกับอุปกรณ์ BLUETOOTH
 - ใช้ “Sony | Music Center”
 - เปลี่ยนตัวแปลงสัญญาณเสียง BLUETOOTH

ลำโพงไร้สาย
SRS-XP700 / SRS-XP500

การฟังดนตรีจากอุปกรณ์เล่นเสียงแบบพกพา ฯลฯ

ท่านสามารถใช้ลำโพงได้โดยเชื่อมต่ออุปกรณ์เล่นเสียงแบบพกพา ฯลฯ เข้ากับลำโพงโดยใช้สายสัญญาณเสียง (มีจำหน่ายทั่วไป)

หมายเหตุ

- ก่อนทำการเชื่อมต่อระหว่างลำโพงและอุปกรณ์เล่นเสียงแบบพกพา โปรดลดระดับเสียงของลำโพงและอุปกรณ์เพื่อหลีกเลี่ยงเสียงดังออกจากลำโพงอย่างกะทันหัน

- เมื่ออุปกรณ์ USB เชื่อมต่อกับพอร์ต PLAY/CHARGE (USB1) โปรดยุติการเชื่อมต่ออุปกรณ์ดังกล่าว ขณะที่อุปกรณ์ USB เชื่อมต่อกับพอร์ต PLAY/CHARGE (USB1) ท่านจะไม่ได้ยินดนตรีจากอุปกรณ์ที่เชื่อมต่อกับช่องสัญญาณ AUDIO IN
- เชื่อมต่ออุปกรณ์กับช่องสัญญาณ AUDIO IN ด้วยสายสัญญาณเสียง (มีจำหน่ายทั่วไป)
สำหรับการเชื่อมต่อ โปรดใช้สายสัญญาณเสียงที่มีปลั๊กมินิสเตอริโอ (ไม่มีความต้านทาน)*¹ ที่ปลายทั้งสองด้าน

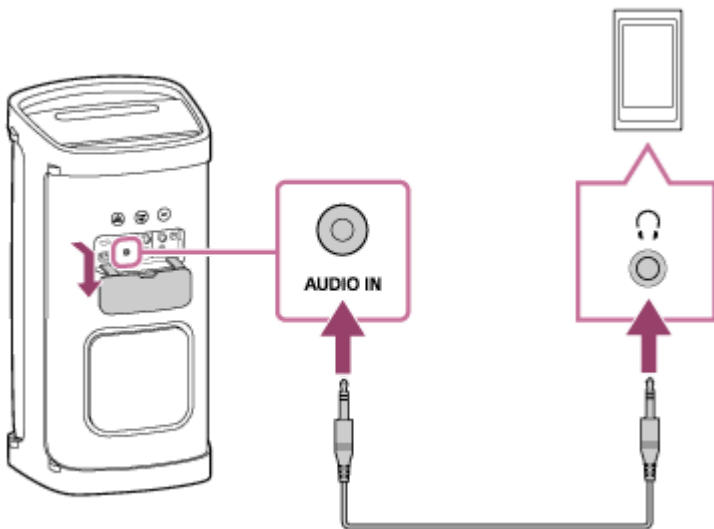

*¹ หากท่านใช้สายสัญญาณเสียง (ที่มีปลั๊กมินิสเตอริโอ) ที่มีความต้านทานสูง เสียงอาจเบาลง ดังนั้น โปรดแน่ใจว่าท่านใช้สาย (ที่มีปลั๊กมินิสเตอริโอ) แบบไม่มีความต้านทาน

3 เปิดลำโพง*²

ไฟแสดงสถานะ  (เปิด/ปิดเครื่อง) จะติดสว่างเป็นสีเขียว

*² หากอุปกรณ์ BLUETOOTH ที่เคยเชื่อมต่อกับลำโพงอยู่ใกล้ ๆ ลำโพงอาจเชื่อมต่อกับอุปกรณ์โดยอัตโนมัติ ในกรณีดังกล่าว ไฟแสดงสถานะ  (BLUETOOTH) ที่ลำโพงจะสว่างเป็นสีน้ำเงิน



4 เปิดเครื่องและเล่นอุปกรณ์ที่เชื่อมต่อ

5 ปรับระดับเสียงของอุปกรณ์ที่เชื่อมต่อเป็นระดับกลาง

หากปรับระดับเสียงโดยการใช้อุปกรณ์เล่นเสียงแบบพกพาที่เชื่อมต่ออยู่ ไฟแสดง  (เปิด/ปิดเครื่อง) ที่ลำโพงจะไม่กะพริบ

6 กดปุ่ม +/- (ระดับเสียง) เพื่อปรับระดับเสียง

เมื่อท่านกดปุ่ม +/- (ระดับเสียง) เพื่อปรับระดับเสียง ไฟแสดง  (เปิด/ปิดเครื่อง) จะกะพริบหนึ่งครั้งหรือ 3 ครั้ง

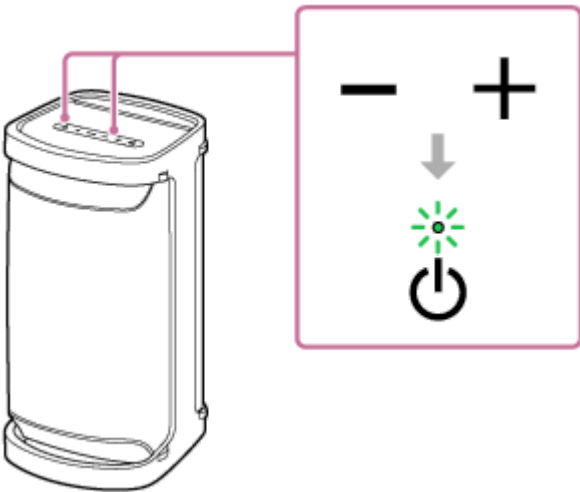

คำแนะนำ

- เมื่อท่านไม่ได้ยินเสียง โปรดเพิ่มระดับเสียงในอุปกรณ์ที่เชื่อมต่ออยู่

หมายเหตุ

- ในขณะที่เสียบสายสัญญาณเสียงเข้ากับช่องสัญญาณ AUDIO IN เครื่องจะเลือกสัญญาณเสียงออกผ่านช่องสัญญาณ AUDIO IN ก่อน และสัญญาณเสียงจากอุปกรณ์ BLUETOOTH จะถูกปิดใช้งาน ขึ้นอยู่กับสถานะการเชื่อมต่อ BLUETOOTH ไฟแสดงสถานะ  (BLUETOOTH) ที่ลำโพงอาจสว่างขึ้นหรือกะพริบเป็นสีน้ำเงิน ซึ่งนี่ไม่ใช่การทำงานผิดปกติแต่อย่างใด
- ในขณะที่ลำโพงต่อสายสัญญาณเสียงอยู่ ท่านจะยังได้ยินดนตรีจากอุปกรณ์ BLUETOOTH ที่เชื่อมต่อผ่าน BLUETOOTH โดยเลือก เช่น [My Library] ใน “Sony | Music Center”

- เมื่อเชื่อมต่ออุปกรณ์เล่นเสียงแบบพกพาเข้ากับช่องสัญญาณ AUDIO IN และเล่นดนตรี ท่านจะไม่สามารถใช้ปุ่มบนลำโพงเพื่อสั่งการต่าง ๆ เช่น หยุดเล่นชั่วคราว ข้ามไปยังจุดเริ่มต้นของแทร็กถัดไป และข้ามไปยังจุดเริ่มต้นของแทร็กปัจจุบัน
- ห้ามใช้ช่องสัญญาณ AUDIO IN ในสถานที่ที่น้ำมีโอกาสจะกระเซ็นใส่ลำโพง สายไฟฟ้า AC ที่ให้มา รวมถึงช่องสัญญาณและพอร์ต (AC IN/USB/AUDIO IN/MIC/GUITAR) ที่อยู่ด้านหลังฝาปิดไม่ได้ออกแบบมาเพื่อกันน้ำ
- โปรดตรวจสอบให้แน่ใจว่าได้ปิดฝาปิดอย่างแน่นสนิทหลังจากถอดสายสัญญาณเสียงออกจากลำโพง ฝาปิดมีส่วนสำคัญมากในการรักษาประสิทธิภาพการกันน้ำ

หัวข้อที่เกี่ยวข้อง

- [ฟังก์ชัน Auto Standby](#)

5-027-169-51(4) Copyright 2021 Sony Corporation

ลำโพงไร้สาย

SRS-XP700 / SRS-XP500

ผลิตเพลนกับการสลับเอฟเฟกต์เสียง

ท่านสามารถผลิตเพลนกับการสลับเอฟเฟกต์เสียงที่ลำโพง

ผลิตเพลนกับเสียงแบบมีไดนามิกมากขึ้น (เอฟเฟกต์ MEGA BASS)

ท่านสามารถตั้งค่าเอฟเฟกต์เสียงไปที่โหมด MEGA BASS ด้วยการดำเนินการอย่างใดอย่างหนึ่งต่อไปนี้ ในขณะที่ท่านซื้อ เอฟเฟกต์เสียงจะถูกตั้งค่าเป็นโหมด MEGA BASS ตามค่าเริ่มต้น

- ใน “Sony | Music Center” และ [SRS-XP700] หรือ [SRS-XP500] - [Settings] - [Sound] - [Sound Effect] - [MEGA BASS]
- กดปุ่ม MEGA BASS ที่ลำโพง
ทุกครั้งที่ท่านกดปุ่ม การตั้งค่าเอฟเฟกต์เสียงเป็นโหมด MEGA BASS จะสลับเป็นเปิด/ปิด

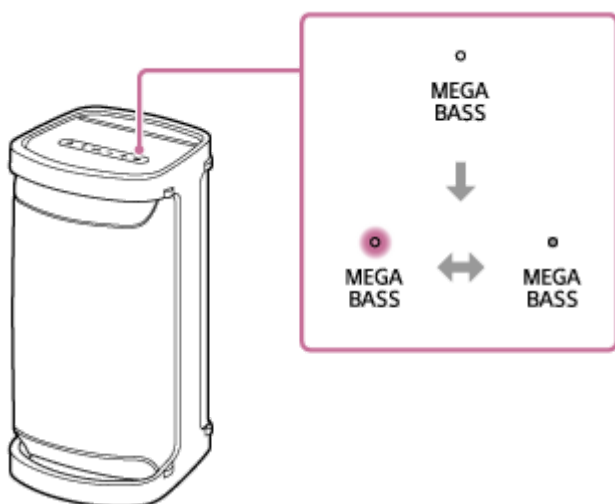

ผลิตเพลนกับความรู้สึกเหมือนอยู่ในการแสดงสด (เอฟเฟกต์ LIVE SOUND)

ใน “Sony | Music Center” และ [SRS-XP700] หรือ [SRS-XP500] - [Settings] - [Sound] - [Sound Effect] - [LIVE SOUND]

การตั้งค่าอีควอไลเซอร์ตามความต้องการของท่าน (CUSTOM)

1. ใน “Sony | Music Center” และ [SRS-XP700] หรือ [SRS-XP500] - [Settings] - [Sound]
2. ดำเนินการดังนี้
 - และ [Sound Effect] - [CUSTOM]
 - และ [Custom EQ] จากนั้นปรับค่าอีควอไลเซอร์ตามความต้องการของท่าน

เมื่อต้องการใช้ลำโพงโดยกินไฟจากแบตเตอรี่แบบชาร์จไฟได้ให้น้อยลง (โหมด STAMINA)

ท่านสามารถตั้งค่าเอฟเฟกต์เสียงไปที่โหมด STAMINA ด้วยการดำเนินการอย่างใดอย่างหนึ่งต่อไปนี้

- ใน “Sony | Music Center” และ [SRS-XP700] หรือ [SRS-XP500] - [Settings] - [Power Option] จากนั้นเลือก [STAMINA]
- กดปุ่ม MEGA BASS/ STAMINA ที่ลำโพงค้างไว้ประมาณ 3 วินาที
เมื่อต้องการปิดการตั้งค่าเอฟเฟกต์เสียงเป็นโหมด STAMINA ให้กดปุ่ม MEGA BASS/ STAMINA อีกครั้ง

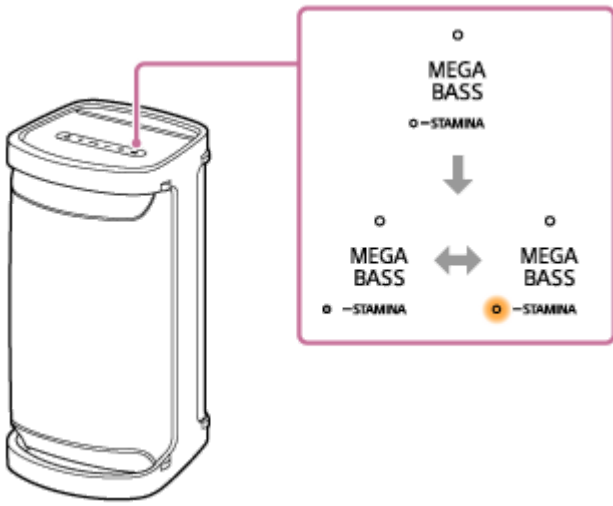

เมื่อเอฟเฟกต์เสียงถูกตั้งเป็นโหมด STAMINA ฟังก์ชันแสงไฟและเอฟเฟกต์เสียง รวมถึงโหมด MEGA BASS จะตั้งเป็นปิด

5-027-169-51(4) Copyright 2021 Sony Corporation

ลำโพงไร้สาย
SRS-XP700 / SRS-XP500

การฟังดนตรีแบบไร้สายด้วยลำโพง 2 สองเครื่อง (ฟังก์ชันจับคู่สเตอริโอ)

เมื่อต้องการใช้ฟังก์ชันจับคู่สเตอริโอ จำเป็นต้องมีลำโพง SRS-XP700 หรือ SRS-XP500 2 เครื่อง เมื่อเชื่อมต่อลำโพง 2 เครื่องผ่านการเชื่อมต่อ BLUETOOTH ท่านจะสามารถเพลิดเพลินกับเสียงดนตรีที่ทรงพลังมากขึ้น

ลำโพง 2 เครื่องที่เชื่อมต่อผ่าน BLUETOOTH จะเล่นเสียงในโหมดสเตอริโอ โดยลำโพง 1 เครื่องจะเล่นเสียงที่ช่องเสียงขวา (ด้านขวา) และลำโพงอีกเครื่องจะเล่นเสียงที่ช่องเสียงซ้าย (ด้านซ้าย)

สำหรับอุปกรณ์ Apple iOS ลำโพงสามารถใช้งานได้กับ iOS 10.0 หรือใหม่กว่า การเชื่อมต่อ BLUETOOTH ไม่สามารถใช้งานได้บนอุปกรณ์ที่มี iOS 9.x หรือต่ำกว่า

ท่านสามารถสร้างหรือยุติการเชื่อมต่อฟังก์ชันจับคู่สเตอริโอด้วย “Sony | Music Center”

สำหรับรายละเอียดเพิ่มเติมเกี่ยวกับ “Sony | Music Center” โปรดไปที่ URL ต่อไปนี้:

<https://www.sony.net/smcqa/>

หมายเหตุ

- ขณะที่ลำโพงอยู่ในโหมด USB หรือ AUDIO IN ท่านจะไม่สามารถใช้ฟังก์ชันจับคู่สเตอริโอได้ การเชื่อมต่ออุปกรณ์ USB หรืออุปกรณ์เล่นเสียง เช่น อุปกรณ์เล่นเสียงแบบพกพาได้ เข้ากับพอร์ต PLAY/CHARGE (USB1) หรือช่องสัญญาณ AUDIO IN ของลำโพงจะทำให้ลำโพงเข้าสู่โหมด USB หรือโหมด AUDIO IN โดยอัตโนมัติ และจะยุติฟังก์ชันจับคู่สเตอริโอ
- เพื่อหลีกเลี่ยงเสียงที่ดังออกจากลำโพงอย่างกะทันหัน ให้ลดระดับเสียงของลำโพงและอุปกรณ์ BLUETOOTH หรือหยุดเล่นอุปกรณ์ BLUETOOTH ก่อนที่จะเชื่อมต่อกับอุปกรณ์ BLUETOOTH

คำแนะนำ

- การปิดลำโพงไม่ได้เป็นการปิดฟังก์ชันจับคู่สเตอริโอ เมื่อลำโพงเครื่องใดเครื่องหนึ่งเปิดกลับอีกครั้ง ลำโพงจะพยายามเชื่อมต่อฟังก์ชันจับคู่สเตอริโอ เมื่อต้องการใช้ฟังก์ชันจับคู่สเตอริโอ โปรดเปิดลำโพงอีกครั้งภายใน 1 นาที เมื่อฟังก์ชันสแตนด์บาย BLUETOOTH ยังคงทำงานอยู่ที่ลำโพงทั้งสองเครื่อง การเปิดลำโพงเครื่องใดเครื่องหนึ่งจะเป็นการเปิดอีกเครื่องโดยอัตโนมัติ และจะสร้างการเชื่อมต่อฟังก์ชันจับคู่สเตอริโอ

หัวข้อที่เกี่ยวข้อง

- [การใช้ฟังก์ชันสแตนด์บาย BLUETOOTH](#)
- [การอัปเดตซอฟต์แวร์ที่ถูกติดตั้งไว้ล่วงหน้า](#)

ลำโพงไร้สาย
SRS-XP700 / SRS-XP500

การเพลิดเพลินกับการเล่นแบบไร้สายโดยใช้เครื่องเสียงหลายเครื่อง (ฟังก์ชันเชื่อมต่อปาร์ตี้)

ท่านสามารถสร้างสีสันให้กับปาร์ตี้ด้วยเสียงดัง ๆ โดยเชื่อมต่ออุปกรณ์หลายเครื่อง (สูงสุด 100 เครื่อง) ที่ใช้งานกับฟังก์ชันเชื่อมต่อปาร์ตี้ได้

อุปกรณ์ที่ใช้งานร่วมกับฟังก์ชันเครือข่ายงานเสียงไร้สายได้ไม่สามารถใช้เชื่อมต่อได้

อุปกรณ์* ที่ใช้งานร่วมกับฟังก์ชันเชื่อมต่อปาร์ตี้ได้:

LSPX-S3, SRS-XP700, SRS-XP500, SRS-XG500, SRS-XG300, SRS-XB43, SRS-XB33, SRS-XB23, SRS-XE300, SRS-XE200

* อุปกรณ์บางเครื่องที่รองรับอาจไม่มีจำหน่าย ทั้งนี้ขึ้นอยู่กับประเทศหรือภูมิภาคของท่าน

ก่อนใช้งานลำโพง โปรดแน่ใจว่าได้ปฏิบัติตามขั้นตอนต่อไปนี้:

- อัปเดตซอฟต์แวร์ที่ติดตั้งไว้แล้วในลำโพงแต่ละเครื่องและทุกเครื่องเป็นเวอร์ชันล่าสุดเพื่อเชื่อมต่อฟังก์ชัน (สำหรับรายละเอียดเกี่ยวกับขั้นตอนการอัปเดต โปรดดู การอัปเดตซอฟต์แวร์ที่ถูกติดตั้งไว้ล่วงหน้า)
- ตรวจสอบให้แน่ใจว่าลำโพงทุกตัวที่จะเชื่อมต่อสำหรับฟังก์ชันนี้อยู่ภายใน 1 ม.
- หากกำลังเล่นเพลงอยู่ ให้หยุดเล่น

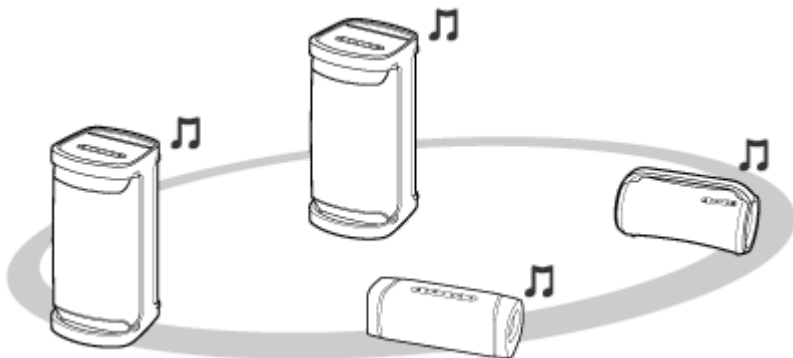

1 ตั้งค่าลำโพงเครื่องแรก

การสั่งงานต่อไปนี้เป็นตัวอย่างของการตั้งค่า SRS-XP700 หรือ SRS-XP500 เป็นลำโพงเครื่องแรก ดูคู่มือการใช้งานที่ให้มากับอุปกรณ์ที่ท่านกำลังใช้ เพื่อตั้งค่าอุปกรณ์อื่น ๆ ที่ใช้งานร่วมกับฟังก์ชันเชื่อมต่อปาร์ตี้ได้

1. กดปุ่ม  (เปิด/ปิดเครื่อง) ที่ลำโพง
ไฟแสดงสถานะ  (BLUETOOTH) จะพริบเป็นสีน้ำเงิน
2. เชื่อมต่ออุปกรณ์ BLUETOOTH เข้ากับลำโพงผ่านการเชื่อมต่อ BLUETOOTH
ดูหัวข้อต่อไปนี้เป็นตามอุปกรณ์ BLUETOOTH ที่จะเชื่อมต่อ
การจับคู่และการเชื่อมต่อกับอุปกรณ์ BLUETOOTH®
การเชื่อมต่อคอมพิวเตอร์ผ่านการเชื่อมต่อ BLUETOOTH (Windows)
การเชื่อมต่อคอมพิวเตอร์ผ่านการเชื่อมต่อ BLUETOOTH (Mac)
เมื่อเชื่อมต่อ BLUETOOTH แล้ว ท่านจะได้ยินคำแนะนำการใช้งานด้วยเสียง (BLUETOOTH connected (BLUETOOTH
เชื่อมต่อแล้ว)) จากลำโพง และไฟแสดงสถานะ  (BLUETOOTH) จะเปลี่ยนจากกะพริบเป็นติดสว่าง

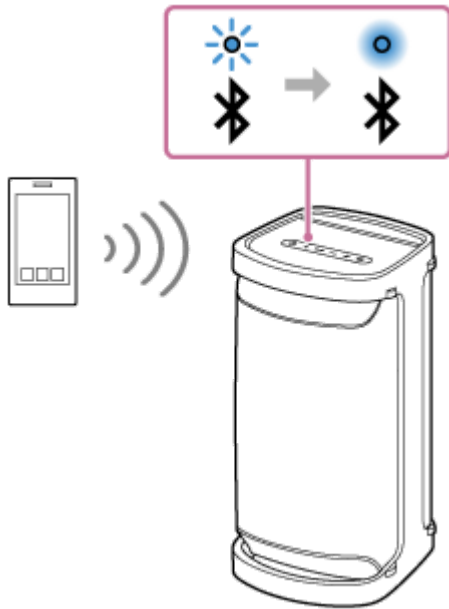

3. กดปุ่ม PARTY CONNECT ที่ตั้งอยู่ด้านหลังของลำโพง

ท่านจะได้ยินเสียงบี๊พ และไฟแสดงสถานะ  (BLUETOOTH) และไฟแสดงสถานะ PARTY CONNECT จะกะพริบ หลังจากนั้นอีกประมาณ 6 วินาที ไฟแสดงสถานะ PARTY CONNECT จะหยุดกะพริบและจะติดสว่างค้างไว้พร้อมกับเสียงบี๊พ ขณะกำลังเชื่อมต่อฟังก์ชันเชื่อมต่อปาร์ตี้ ไฟแสดงสถานะ  (BLUETOOTH) จะเปลี่ยนจากติดสว่างเป็นกะพริบ

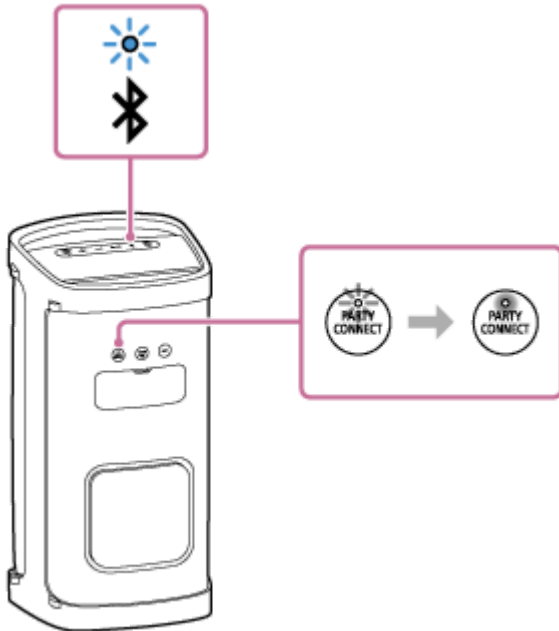



2. เชื่อมต่อกับลำโพงเครื่องที่สองหรือมากกว่านั้น

การสั่งงานต่อไปนี้เป็นตัวอย่างของการเชื่อมต่อ SRS-XP700 หรือ SRS-XP500 เป็นลำโพงเครื่องที่สอง ดูคู่มือการใช้งานที่ให้มา กับอุปกรณ์ที่ท่านกำลังใช้ เพื่อเชื่อมต่ออุปกรณ์อื่น ๆ ที่ใช้งานร่วมกับฟังก์ชันเชื่อมต่อปาร์ตี้ได้

1. กดปุ่ม  (เปิด/ปิดเครื่อง) ที่ลำโพง

ไฟแสดงสถานะ  (BLUETOOTH) ของลำโพงที่ท่านเปิดจะกะพริบเป็นสีน้ำเงิน

2. กดปุ่ม PARTY CONNECT

เสียงบี๊พจะดับขึ้น ไฟแสดงสถานะ  (BLUETOOTH) จะกะพริบและไฟแสดงสถานะ PARTY CONNECT จะติดสว่าง จากนั้นไฟแสดงสถานะ  (BLUETOOTH) จะดับลง ไฟแสดงสถานะ PARTY CONNECT จะยังคงติดสว่าง

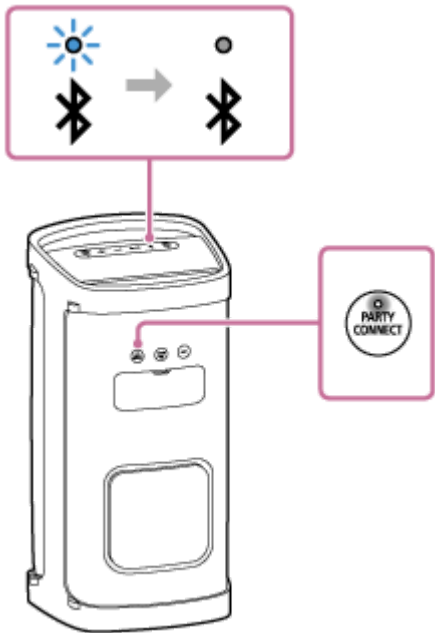

คำแนะนำ

- เชื่อมต่อเครื่องเสียงเครื่องที่สองภายใน 1 นาที หลังจาก 1 นาทีหรือนานกว่านั้น การตั้งค่าลำโพงจะถูกยกเลิก

3. เมื่อต้องการเชื่อมต่อเครื่องเสียงเพิ่ม โปรดทำซ้ำขั้นตอนที่ 2 – 1 ถึง 2

คำแนะนำ

- เมื่อเชื่อมต่อลำโพงเครื่องที่สามหรือมากกว่านั้น โปรดเชื่อมต่อภายใน 30 วินาทีหลังจากทำการเชื่อมต่อกับลำโพงเครื่องก่อนหน้า หลังจาก 30 วินาทีหรือนานกว่านั้น จะไม่สามารถเชื่อมต่อลำโพงได้
- หากท่านต้องการเพิ่มลำโพงอีกเครื่องหลังจากเชื่อมต่อแล้ว (30 วินาทีขึ้นไป) โปรดดำเนินการตามขั้นตอนที่ 1 – 3 จากนั้นดำเนินการขั้นตอนที่ 2 – 1 ถึง 2

เมื่อเชื่อมต่อฟังก์ชันเชื่อมต่อปาร์ตี้แล้ว ไฟแสดงสถานะ PARTY CONNECT ของลำโพงทุกเครื่องจะติดสว่าง หลังจากนั้นไฟแสดงสถานะ  (BLUETOOTH) ของลำโพงเครื่องแรกจะเปลี่ยนจากกะพริบเป็นติดสว่าง

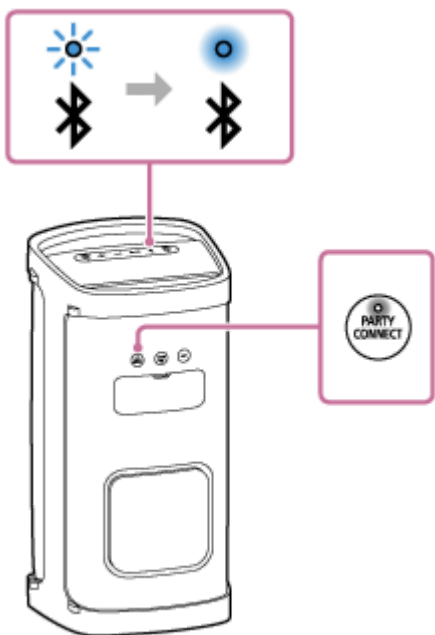

3 เริ่มเล่นในอุปกรณ์ BLUETOOTH ที่เชื่อมต่ออยู่ และปรับระดับเสียง

ลำโพงทุกเครื่องจะเล่นดนตรีเดียวกัน

เมื่อปรับระดับเสียงของอุปกรณ์ BLUETOOTH หรือลำโพงที่เชื่อมต่อกับอุปกรณ์ (ลำโพงที่ตั้งค่าเป็นเครื่องแรก) ระดับเสียงของลำโพงทุกเครื่องจะถูกปรับโดยอัตโนมัติ สำหรับลำโพงเครื่องอื่น (ลำโพงเครื่องที่สองหรือลำโพงที่ตามมาภายหลัง) ท่านสามารถปรับระดับเสียงของแต่ละเครื่องได้ด้วยเช่นกัน

คำแนะนำ

- เมื่อใช้ “Sony | Music Center” ท่านจะสามารถสร้างการเชื่อมต่อฟังก์ชันเชื่อมต่อปาร์ตี้หรือยุติฟังก์ชันเชื่อมต่อปาร์ตี้ได้สำหรับรายละเอียดเพิ่มเติมเกี่ยวกับ “Sony | Music Center” โปรดไปที่ URL ต่อไปนี้:
<https://www.sony.net/smcqa/>
- โหมดแสงไฟของลำโพงจะแตกต่างกันไปตามประเภทของลำโพงที่ตั้งค่าเป็นเครื่องแรก
- เมื่อใช้ฟังก์ชันเชื่อมต่อปาร์ตี้ ตัวแปลงสัญญาณจะสลับเป็น SBC โดยอัตโนมัติ

หมายเหตุ

- เมื่อชมภาพยนตร์โดยใช้ฟังก์ชันเชื่อมต่อปาร์ตี้ อาจมีช่วงห่างระหว่างวิดีโอและเสียง
- เมื่อลำโพงอยู่ในโหมด USB หรือในโหมด AUDIO IN ท่านจะไม่สามารถใช้ฟังก์ชันเชื่อมต่อปาร์ตี้ได้ การเชื่อมต่ออุปกรณ์ USB หรืออุปกรณ์เล่นเสียง เช่น อุปกรณ์เล่นเสียงแบบพกพาได้ เข้ากับพอร์ต PLAY/CHARGE (USB1) หรือช่องสัญญาณ AUDIO IN ของลำโพงจะทำให้ลำโพงเข้าสู่โหมด USB หรือโหมด AUDIO IN โดยอัตโนมัติ และจะยุติฟังก์ชันเชื่อมต่อปาร์ตี้

หัวข้อที่เกี่ยวข้อง

- [การอัปเดตซอฟต์แวร์ที่ถูกติดตั้งไว้ล่วงหน้า](#)

ลำโพงไร้สาย
SRS-XP700 / SRS-XP500

การยุติฟังก์ชันเชื่อมต่อปาร์ตี้

เมื่อต้องการยุติทุกการเชื่อมต่อและออกจากฟังก์ชันเชื่อมต่อปาร์ตี้

ที่ลำโพงซึ่งมีไฟแสดงสถานะ  (BLUETOOTH) ติดสว่าง (ลำโพงที่ตั้งค่าให้เป็นเครื่องแรก) ให้กดปุ่ม PARTY CONNECT ค้างไว้จนกระทั่งท่านได้ยินเสียงบีพ และไฟแสดงสถานะ PARTY CONNECT ดับลง

- การเชื่อมต่ออุปกรณ์เล่นเสียง เช่น อุปกรณ์เล่นเสียงแบบพกพาได้ เข้ากับช่องสัญญาณ AUDIO IN ของลำโพงเครื่องที่ไฟแสดงสถานะ  (BLUETOOTH) ติดสว่าง (ลำโพงที่ตั้งค่าเป็นเครื่องแรก) จะทำให้ลำโพงเข้าสู่โหมด AUDIO IN โดยอัตโนมัติ และยุติฟังก์ชันเชื่อมต่อปาร์ตี้

เมื่อต้องการยุติลำโพงเพียง 1 เครื่อง

ที่ลำโพงเครื่องที่ท่านต้องการยุติฟังก์ชันเชื่อมต่อปาร์ตี้ (ลำโพงที่ตั้งค่าเป็นเครื่องที่สองหรือเครื่องถัดไป) ให้กดปุ่ม PARTY CONNECT ค้างไว้จนกระทั่งท่านได้ยินเสียงบีพ และไฟแสดงสถานะ PARTY CONNECT ดับลง

- การเชื่อมต่ออุปกรณ์ USB หรืออุปกรณ์เล่นเสียง เช่น อุปกรณ์เล่นเสียงแบบพกพาได้ เข้ากับพอร์ต PLAY/CHARGE (USB1) หรือช่องสัญญาณ AUDIO IN ของลำโพงเครื่องที่ท่านต้องการยุติฟังก์ชันเชื่อมต่อปาร์ตี้ (ลำโพงที่ตั้งค่าเป็นเครื่องที่สองหรือเครื่องถัดไป) จะปรับลำโพงเข้าสู่โหมด USB หรือโหมด AUDIO IN โดยอัตโนมัติ และจะยุติฟังก์ชันเชื่อมต่อปาร์ตี้ของลำโพงเครื่องนั้น

คำแนะนำ

- เมื่อใช้ “Sony | Music Center” ท่านจะสามารถสร้างการเชื่อมต่อฟังก์ชันเชื่อมต่อปาร์ตี้หรือยุติฟังก์ชันเชื่อมต่อปาร์ตี้ได้

หัวข้อที่เกี่ยวข้อง

- การเพลิดเพลินกับการเล่นแบบไร้สายโดยใช้เครื่องเสียงหลายเครื่อง (ฟังก์ชันเชื่อมต่อปาร์ตี้)

การใช้งานไมโครโฟนภายนอก

ท่านสามารถทำให้เสียงพูดของท่านออกจากรองเสียงได้โดยต่อไมโครโฟนแบบไดนามิกเข้ากับปลั๊กปกติ (Φ 6.3 มม.) (มีจำหน่ายทั่วไป)

- 1 ปรับปุ่มหมุนระดับ MIC หรือปุ่มหมุนระดับ MIC และ GUITAR เป็น MIN เพื่อลดระดับเสียงของไมโครโฟน



- 2 ต่อไมโครโฟนภายนอกเข้ากับช่องสัญญาณ MIC1 หรือช่องสัญญาณ MIC2/GUITAR ที่ลำโพง

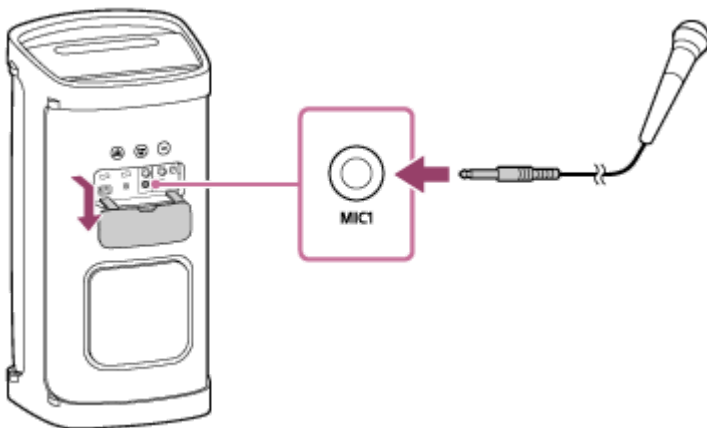

- 3 ปรับระดับเสียงโดยใช้ปุ่มหมุนระดับ MIC หรือปุ่มหมุนระดับ MIC และ GUITAR

- 4 พูดหรือร้องเพลงใส่ไมโครโฟนที่เชื่อมต่ออยู่

หมายเหตุ

- เมื่อใช้ฟังก์ชันเชื่อมต่อปาร์ตี้หรือฟังก์ชันจับคู่สเตอริโอ เสียงจากไมโครโฟนจะออกจากรองเสียงที่ไมโครโฟนต่ออยู่นั้น

ลำโพงไร้สาย
SRS-XP700 / SRS-XP500

การเปลี่ยลเปลี่ยนกับเสียงจากกีตาร์

ท่านสามารถฟังเสียงจากกีตาร์ของท่านได้โดยการต่อกีตาร์เข้ากับช่องสัญญาณ MIC2/GUITAR (Φ 6.3 มม.) ที่ลำโพง เมื่อเชื่อมต่อไมโครโฟนตัวนอกเข้ากับช่องสัญญาณ MIC1 (Φ 6.3 มม.) ที่ลำโพง ท่านจะสามารถเล่นกีตาร์และร้องเพลงไปพร้อมกันได้

- 1 ปรับปุ่มหมุนระดับ MIC และ GUITAR ไปทาง MIN เพื่อลดระดับเสียงกีตาร์
- 2 เชื่อมต่อกีตาร์เข้ากับช่องสัญญาณ MIC2/GUITAR ที่ลำโพงโดยใช้สายเครื่องเสียงสำหรับต่อกีตาร์ (มีจำหน่ายทั่วไป)

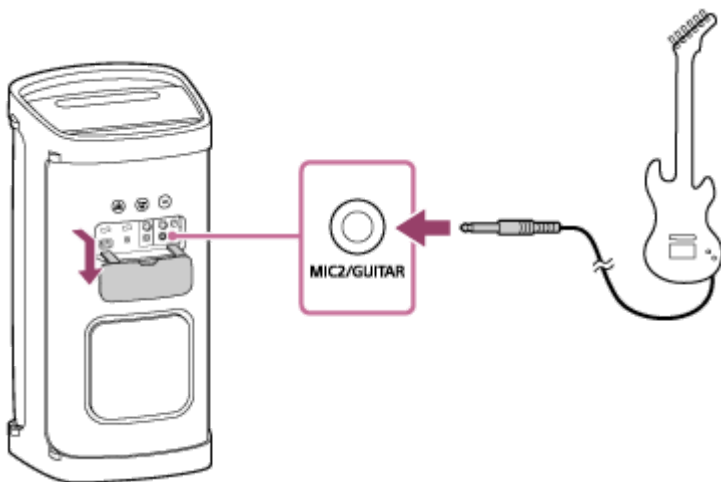

- 3 กดปุ่ม GUITAR ที่ลำโพง
ไฟแสดงสถานะ GUITAR จะติดสว่างเป็นสีเขียว
- 4 ปรับระดับเสียงกีตาร์ขณะเล่นกีตาร์
เสียงกีตาร์จะออกมาจากลำโพง

วิธีทำให้ลำโพงออกจากโหมดกีตาร์

กดปุ่ม GUITAR ที่ลำโพงอีกครั้ง

หมายเหตุ

- ก่อนที่จะถอดกีตาร์ออกจากลำโพง ให้ปรับปุ่มหมุนระดับ MIC และ GUITAR ไปทาง "MIN" เพื่อลดระดับเสียงกีตาร์
- ขณะที่ไมโครโฟนหรือกีตาร์กำลังเชื่อมต่อกับลำโพง ฟังก์ชัน Auto Standby จะปิด

ลำโพงไร้สาย
SRS-XP700 / SRS-XP500

สิ่งที่สามารถทำได้ด้วย “Sony | Music Center”

“Sony | Music Center” คือแอปสำหรับควบคุมอุปกรณ์เสียงของ Sony ที่สามารถใช้งานร่วมกับ “Sony | Music Center” ได้โดยใช้สมาร์ตโฟน ฯลฯ ของท่าน

สำหรับรายละเอียดเพิ่มเติมเกี่ยวกับ “Sony | Music Center” โปรดไปที่ URL ต่อไปนี้:

<https://www.sony.net/smcqa/>

สามารถสั่งงานลำโพงด้วย “Sony | Music Center”

- การเล่นไฟล์เพลงที่อยู่ในอุปกรณ์ เช่น สมาร์ตโฟนหรืออุปกรณ์ USB
- การตั้งค่าคุณภาพเสียงและการปรับอีควอไลเซอร์
- การแสดงระดับแบตเตอรี่ที่ติดตั้งภายในเครื่อง
- การตั้งค่าตัวเลือกเปิด/ปิด (โหมด Battery Care, ฟังก์ชัน Auto Standby, ฟังก์ชัน Bluetooth Standby และคำแนะนำการใช้งานด้วยเสียงที่เกี่ยวข้องกับแบตเตอรี่ที่ยังเหลืออยู่)
- การตั้งค่าแสงไฟ (Illumination) (สลับโหมดแสงไฟ)
- การสลับแหล่งกำเนิดเสียงระหว่างอุปกรณ์ USB ที่เชื่อมต่ออยู่ อุปกรณ์ที่เชื่อมต่อผ่าน BLUETOOTH และอุปกรณ์ที่เชื่อมต่อกับช่องสัญญาณ AUDIO IN เพื่อเล่น
- การสลับตัวแปลงสัญญาณ BLUETOOTH (คุณภาพการเล่นสตรีมมิ่งเสียง BLUETOOTH)
- การจับกลุ่มกับอุปกรณ์อื่น ๆ (ฟังก์ชันจับคู่สเตอริโอ ฟังก์ชันเชื่อมต่อปาร์ตี้)
- การดูอัปเดตหรือเวอร์ชันสำหรับซอฟต์แวร์ของลำโพง

เป็นต้น

หมายเหตุ

- สิ่งที่ท่านสามารถควบคุมได้ด้วย “Sony | Music Center” อาจแตกต่างกันไปตามอุปกรณ์ที่เชื่อมต่อ ข้อมูลจำเพาะและการออกแบบของแอปอาจเปลี่ยนแปลงได้โดยไม่แจ้งให้ทราบ
- สำหรับอุปกรณ์ Apple iOS ลำโพงสามารถใช้งานได้กับ iOS 10.0 หรือใหม่กว่า การเชื่อมต่อ BLUETOOTH ไม่สามารถใช้งานได้บนอุปกรณ์ที่มี iOS 9.x หรือต่ำกว่า
- ตรวจสอบให้แน่ใจว่าใช้แอปเวอร์ชันล่าสุด “Sony | Music Center” หากท่านไม่สามารถเชื่อมต่อลำโพงและอุปกรณ์ BLUETOOTH ผ่านการเชื่อมต่อ BLUETOOTH หรือหากเกิดปัญหา เช่น ไม่มีเสียงดังออกมา โปรดถอนติดตั้ง “Sony | Music Center” แล้วลองเชื่อมต่อผ่าน BLUETOOTH อีกครั้ง สำหรับรายละเอียดเกี่ยวกับ “Sony | Music Center” โปรดดู Google Play (Play Store) หรือ App Store
- โปรดทราบว่า “Sony | Music Center” และ “Music Center for PC” เป็นคนละแอปกัน

หัวข้อที่เกี่ยวข้อง

- การติดตั้ง “Sony | Music Center”
- การชาร์จลำโพง
- การเปิด/ปิดไฟลำโพง (ฟังก์ชันแสงไฟ)
- การเลือกคุณภาพการเล่นสตรีมมิ่งเสียง BLUETOOTH (ตัวแปลงสัญญาณ)

- การฟังดนตรีแบบไร้สายด้วยลำโพง 2 สองเครื่อง (ฟังก์ชันจับคู่สเตอริโอ)
- การเพลิดเพลินกับการเล่นแบบไร้สายโดยใช้เครื่องเสียงหลายเครื่อง (ฟังก์ชันเชื่อมต่อปาร์ตี้)
- การอัปเดตซอฟต์แวร์ที่ถูกติดตั้งไว้ล่วงหน้า

5-027-169-51(4) Copyright 2021 Sony Corporation

ลำโพงไร้สาย
SRS-XP700 / SRS-XP500

การติดตั้ง “Sony | Music Center”

ติดตั้ง “Sony | Music Center” ในสมาร์ตโฟน ฯลฯ ของท่านจาก Google Play (Play Store) หรือ App Store

1 ดาวน์โหลด “Sony | Music Center” จาก Google Play (Play Store) หรือ App Store แล้วติดตั้ง



Sony Music Center



2 เมื่อการติดตั้งเสร็จสมบูรณ์ ให้เริ่มใช้ “Sony | Music Center”

หมายเหตุ

- โปรดทราบว่า “Sony | Music Center” และ “Music Center for PC” เป็นคนละแอปกัน
- ตรวจสอบให้แน่ใจว่าใช้แอปเวอร์ชันล่าสุด “Sony | Music Center” หากท่านไม่สามารถเชื่อมต่อลำโพงและอุปกรณ์ BLUETOOTH ผ่านการเชื่อมต่อ BLUETOOTH หรือหากเกิดปัญหา เช่น ไม่มีเสียงดังออกมา โปรดถอนติดตั้ง “Sony | Music Center” แล้วลองเชื่อมต่อผ่าน BLUETOOTH อีกครั้ง สำหรับรายละเอียดเกี่ยวกับ “Sony | Music Center” โปรดดู Google Play (Play Store) หรือ App Store

หัวข้อที่เกี่ยวข้อง

- สิ่งที่สามารถทำได้ด้วย “Sony | Music Center”

ลำโพงไร้สาย
SRS-XP700 / SRS-XP500

สิ่งที่สามารถทำได้ด้วย “Fiestable”

“Fiestable” คือแอปสำหรับใช้กับอุปกรณ์เสียงของ Sony และสามารถใช้ร่วมกับ “Fiestable” ได้จากสมาร์ตโฟน ฯลฯ

สามารถสั่งงานลำโพงด้วย “Fiestable”

- DJ Control
ท่านสามารถรวมเอฟเฟกต์เสียง (Isolator ฯลฯ) หรือเสียงสุมดนตรี (เสียงกลอง/เสียงเชียร์ ฯลฯ) ในเพลงที่กำลังเล่น

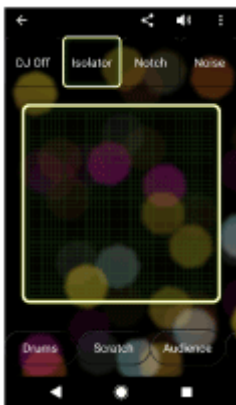

- Illumination
ท่านสามารถตั้งค่าฟังก์ชันไฟส่องสว่าง



- Motion Control
ท่านสามารถสั่งงานเครื่องเสียงได้ด้วยการเขย่าสมาร์ตโฟน ฯลฯ



- Karaoke
ท่านสามารถเพลิดเพลินกับคุณลักษณะ Karaoke เช่น Voice Changer, Echo, Key Control ฯลฯ
- Voice Control
ท่านสามารถสั่งงานลำโพงได้ด้วยการพูดคำสั่งเสียงที่ตั้งไว้ล่วงหน้าไปไมโครโฟนของสมาร์ทโฟน/iPhone
- Party Light
ท่านสามารถปรับแสงสว่างหน้าจอของสมาร์ทโฟน/iPhone หลายเครื่องด้วยแสงไฟของลำโพงเครื่องนี้
- Party Playlist
ท่านและแขกของท่านสามารถเพิ่มเพลงโปรดไปยังเพลย์ลิสต์ได้จากอุปกรณ์ BLUETOOTH หลายเครื่อง

คำแนะนำ

- สิ่งที่ท่านสามารถควบคุมได้ด้วย “Fiestable” อาจแตกต่างกันไปตามอุปกรณ์ที่เชื่อมต่อ ข้อมูลจำเพาะและการออกแบบของแอปอาจเปลี่ยนแปลงได้โดยไม่แจ้งให้ทราบ

หมายเหตุ

- สำหรับอุปกรณ์ Apple iOS ลำโพงสามารถใช้งานได้กับ iOS 10.0 หรือใหม่กว่า การเชื่อมต่อ BLUETOOTH ไม่สามารถใช้งานได้บนอุปกรณ์ที่มี iOS 9.x หรือเก่ากว่า

ลำโพงไร้สาย
SRS-XP700 / SRS-XP500

การติดตั้ง “Fiestable”

ติดตั้ง “Fiestable” ในสมาร์ทโฟน ฯลฯ ของท่านจาก Google Play (Play Store) หรือ App Store

1 ดาวน์โหลด “Fiestable” จาก Google Play (Play Store) หรือ App Store แล้วติดตั้ง



2 เมื่อติดตั้งเสร็จสมบูรณ์ ให้เริ่มใช้งาน “Fiestable” จากหน้าจอ “Sony | Music Center”

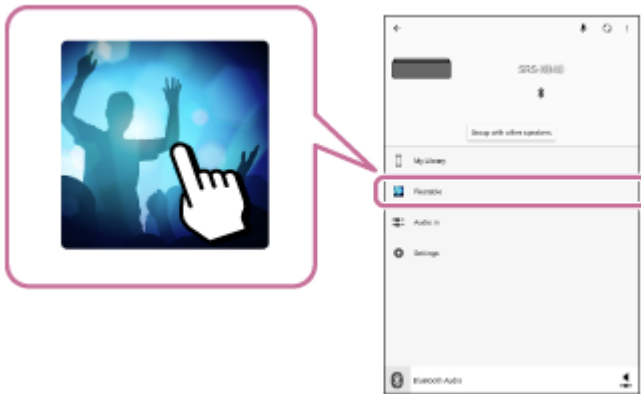

หมายเหตุ

- ตรวจสอบให้แน่ใจว่าใช้แอปเวอร์ชันล่าสุด “Fiestable”

หัวข้อที่เกี่ยวข้อง

- [สิ่งที่สามารถทำได้ด้วย “Fiestable”](#)

ลำโพงไร้สาย
SRS-XP700 / SRS-XP500

เกี่ยวกับไฟแสดงสถานะ

ไฟแสดง CHARGE (สีส้ม)

ดับ	ลำโพงชาร์จเสร็จสมบูรณ์
ติดสว่าง	ลำโพงกำลังชาร์จ
กะพริบช้า ๆ	แบตเตอรี่ที่ติดตั้งภายในเครื่องเหลือน้อยกว่า 20% และจำเป็นต้องชาร์จ
กะพริบ 3 ครั้งแล้วดับ	หากไฟแสดง CHARGE กะพริบ 3 ครั้งแล้วดับเมื่อท่านเปิดลำโพง แสดงว่าแบตเตอรี่ที่ติดตั้งภายในเครื่องหมดและจำเป็นต้องชาร์จ

หมายเหตุ



- เมื่อเปิดลำโพง ลำโพงจะชาร์จแบตเตอรี่ที่ติดตั้งภายในเครื่องตรงท่าที่ลำโพงยังต่อสายไฟฟ้า AC ที่ให้มาเข้ากับเต้ารับ AC อย่างไรก็ตาม การชาร์จอาจใช้เวลานานกว่าจะเสร็จสมบูรณ์ ทั้งนี้ขึ้นอยู่กับการใช้งานลำโพง ขอแนะนำให้ท่านปิดลำโพงก่อนที่จะชาร์จแบตเตอรี่
- หากอุณหภูมิแวดล้อมต่ำจัดหรือสูงจัด ลำโพงจะหยุดชาร์จแบตเตอรี่ที่ติดตั้งภายในเครื่องด้วยเหตุผลเพื่อความปลอดภัย ลำโพงอาจหยุดชาร์จเช่นกันในกรณีที่ชาร์จเป็นเวลานาน หากเกิดเหตุการณ์นี้ โปรดปรับอุณหภูมิเพิ่มขึ้นหรือลดลงให้อยู่ที่อุณหภูมิการใช้งานระหว่าง 5 °C ถึง 35 °C จากนั้นถอดและต่อสายไฟฟ้า AC ใหม่ แล้วปล่อยให้ลำโพงชาร์จแบตเตอรี่ที่ติดตั้งภายในเครื่องอีกครั้ง

ไฟแสดงสถานะ (เปิด/ปิดเครื่อง)

ดับ	ลำโพงปิด
ติดสว่าง (สีเขียว)	ลำโพงเปิด
ติดสว่าง (สีส้ม)	ลำโพงปิด มีการตั้งลำโพงเป็นโหมดสแตนด์บาย BLUETOOTH
กะพริบ (สีเขียวหรือสีส้ม)	<ul style="list-style-type: none"> ทุกครั้งที่ท่านกดปุ่ม +/- (ระดับเสียง) ไฟแสดงสถานะจะกะพริบหนึ่งครั้ง เมื่อท่านใช้งานปุ่ม +/- (ระดับเสียง) และมีการตั้งระดับเสียงไว้ที่ระดับต่ำสุด (0) หรือสูงสุด (50 สำหรับเล่นเพลง) ไฟแสดงสถานะจะกะพริบ 3 ครั้ง เมื่อการอัปเดตซอฟต์แวร์ดำเนินไป ไฟแสดงสถานะ  (เปิด/ปิดเครื่อง) สีเขียวจะเปลี่ยนแปลง (จากกะพริบ 5 ครั้งเป็น 4 สีครั้ง กะพริบหนึ่งครั้ง จากนั้นดับลง*) เมื่อลำโพงเปิดเป็นครั้งแรกหลังจากอัปเดตซอฟต์แวร์ ไฟแสดงสถานะจะกะพริบเป็นสีเขียว 3 ครั้งเพื่อแจ้งให้ท่านทราบว่าการอัปเดตเสร็จสมบูรณ์ เมื่อการอัปเดตซอฟต์แวร์ถูกยกเลิกโดย "Sony Music Center" ไฟแสดงสถานะจะกะพริบ 4 ครั้งเป็นสีเขียว เมื่อการอัปเดตซอฟต์แวร์สิ้นสุดด้วยข้อผิดพลาด ไฟแสดงสถานะจะกะพริบ 4 ครั้งเป็นสีส้ม

* ท่านอาจไม่สามารถเห็นรูปแบบไฟกะพริบทั้งหมด ทั้งนี้ขึ้นอยู่กับสถานการณ์

ไฟแสดงสถานะ (BLUETOOTH) (สีน้ำเงิน)

ติดสว่าง	ลำโพงเชื่อมต่อกับอุปกรณ์ BLUETOOTH
กะพริบสองครั้ง	<p>ลำโพงเข้าสู่โหมดการจับคู่</p> 
กะพริบช้า ๆ	<p>ลำโพงกำลังรออุปกรณ์ BLUETOOTH เพื่อเชื่อมต่อ</p> 
กะพริบ 3 ครั้ง	ซอฟต์แวร์อัปเดตเสร็จสมบูรณ์

ไฟแสดงสถานะ MEGA BASS (สีแดง)

ติดสว่าง	มีการตั้งเอฟเฟกต์เสียงเป็นโหมด MEGA BASS
ดับ	มีการตั้งเอฟเฟกต์เสียงเป็นโหมดอื่นที่ไม่ใช่โหมด MEGA BASS

ไฟแสดง STAMINA (สีส้ม)

ติดสว่าง	มีการตั้งเอฟเฟกต์เสียงเป็นโหมด STAMINA
ดับ	มีการตั้งเอฟเฟกต์เสียงเป็นโหมดอื่นที่ไม่ใช่โหมด STAMINA

ไฟแสดงสถานะ GUITAR (สีขาว)

ติดสว่าง	ลำโพงอยู่ในโหมดกีตาร์
ดับ	ลำโพงไม่ได้อยู่ในโหมดกีตาร์

ไฟแสดงสถานะ PARTY CONNECT (สีขาว)

กะพริบ	ลำโพงอยู่ในโหมดสแตนด์บายเพื่อรอเชื่อมต่อฟังก์ชันเชื่อมต่อปาร์ตี้
ติดสว่าง	ลำโพงกำลังใช้งานฟังก์ชันเชื่อมต่อปาร์ตี้ ไฟแสดงสถานะของลำโพงทุกเครื่องที่เชื่อมต่อฟังก์ชันเชื่อมต่อปาร์ตี้จะติดสว่าง
กะพริบ 3 ครั้ง	ไม่สามารถเพิ่มลำโพงเครื่องใหม่ด้วยปุ่ม PARTY CONNECT หากต้องการเพิ่มลำโพงเครื่องใหม่ โปรดใช้ “Sony Music Center”

หัวข้อที่เกี่ยวข้อง

- [ขั้นตอนและการใช้งาน](#)
- [สิ่งที่สามารถทำได้ด้วย “Sony | Music Center”](#)

ลำโพงไร้สาย
SRS-XP700 / SRS-XP500

การอัปเดตซอฟต์แวร์ที่ถูกติดตั้งไว้ล่วงหน้า

เมื่อซอฟต์แวร์เวอร์ชันใหม่ออก ท่านสามารถอัปเดตซอฟต์แวร์ที่ติดตั้งในลำโพงไว้ล่วงหน้าได้โดยใช้วิธีการต่อไปนี้ ด้วยการอัปเดตซอฟต์แวร์ คุณสมบัติใหม่จะถูกเพิ่มเข้ามาเพื่อให้ท่านได้สัมผัสกับการใช้งานที่สะดวกและเสถียยิ่งขึ้น

1 เชื่อมต่อลำโพงกับเต้ารับ AC ด้วยสายไฟฟ้า AC ที่ให้มา

ไม่สามารถอัปเดตซอฟต์แวร์ได้เมื่อใช้แบตเตอรี่ที่ติดตั้งภายในเครื่อง

2 เปิดลำโพง

ไฟแสดงสถานะ  (เปิด/ปิดเครื่อง) จะติดสว่างเป็นสีเขียว



3 แตะ [Music Center] ในสมาร์ทโฟน ฯลฯ ของท่าน เพื่อเริ่มใช้แอปพลิเคชัน



Music Center



4 แตะ [SRS-XP700] หรือ [SRS-XP500]

เมื่อซอฟต์แวร์เวอร์ชันใหม่ออก การแจ้งเตือนการอัปเดตจะแสดงขึ้นในหน้าจอ “Sony | Music Center”

5 ปฏิบัติตามคำแนะนำบนหน้าจอเพื่ออัปเดต

เมื่อการอัปเดตซอฟต์แวร์ดำเนินไป ไฟแสดงสถานะ  (เปิด/ปิดเครื่อง) สีเขียวจะเปลี่ยนแปลง (จากกะพริบ 5 ครั้งเป็น 4 ครั้งกะพริบหนึ่งครั้ง จากนั้นดับลง)

ท่านอาจไม่สามารถเห็นรูปแบบไฟกะพริบทั้งหมด ทั้งนี้ขึ้นอยู่กับสถานการณ์

เมื่อลำโพงเปิดเป็นครั้งแรกหลังจากอัปเดตซอฟต์แวร์ ไฟแสดงสถานะ  (เปิด/ปิดเครื่อง) และไฟแสดงสถานะ  (BLUETOOTH) จะกะพริบ 3 ครั้งเพื่อแจ้งให้ท่านทราบว่า การอัปเดตเสร็จสมบูรณ์

6 ยืนยันเวอร์ชันซอฟต์แวร์ของลำโพง

ใน “Sony | Music Center” และ [SRS-XP700] หรือ [SRS-XP500] - [Settings] - [System]
“XXXXXXX” ที่แสดงด้านล่างของ “SRS-XP700” หรือ “SRS-XP500” หมายถึงเวอร์ชันซอฟต์แวร์

หมายเหตุ

- หากการอัปเดตล้มเหลว โปรดชาร์จแบตเตอรี่แบบชาร์จใหม่ได้ที่ติดตั้งภายในเครื่องจนกระทั่งชาร์จจนถึง 40% ขึ้นไป

หัวข้อที่เกี่ยวข้อง

- การชาร์จลำโพง

5-027-169-51(4) Copyright 2021 Sony Corporation

ลำโพงไร้สาย
SRS-XP700 / SRS-XP500

ข้อควรระวัง

เกี่ยวกับความปลอดภัย

- ถอดสายไฟฟ้า AC ออกจากเต้ารับ AC ให้หมด หากจะไม่มีการใช้งานเป็นเวลานาน ในขณะที่ถอดปลั๊กไฟออกจากเครื่อง ให้จับที่ปลั๊กทุกครั้ง ห้ามดึงสายไฟโดยตรง

เกี่ยวกับการติดตั้ง

- โปรดหลีกเลี่ยงการวางลำโพงเครื่องนี้ไว้ในสถานที่ต่อไปนี้ เพื่อจำกัดความเสี่ยงที่จะเกิดการทำงานผิดปกติ
 - สถานที่ที่มีอุณหภูมิสูง เช่น ใต้แสงแดดส่องหรืออุปกรณ์ให้แสงสว่างโดยตรง ใกล้แหล่งความร้อนหรือในห้องซาวนา
 - ภายในยานพาหนะที่ปิดกระจกหน้าต่าง (โดยเฉพาะในช่วงหน้าร้อน)
 - สถานที่ที่มีฝุ่น มากเป็นพิเศษ
 - สถานที่ที่มีการสั่นสะเทือนรุนแรง
- วางลำโพงเครื่องนี้บนพื้นผิวที่เรียบเสมอกัน หากวางบนพื้นผิวที่ลาดเอียง ลำโพงเครื่องนี้อาจล้มหรือหล่นลงมาเนื่องจากการสั่นสะเทือนของตัวเครื่อง ส่งผลให้ท่านได้รับบาดเจ็บ เครื่องทำงานผิดปกติ หรือประสิทธิภาพการทำงานเสื่อมลง
- ลำโพงอาจล้มหรือหล่นลงมา ทั้งนี้ขึ้นอยู่กับสภาพของพื้นผิวที่รองรับลำโพงเครื่องนี้ ห้ามวางสิ่งของมีค่าไว้ใกล้กับลำโพง
- ลำโพงเครื่องนี้ไม่มีคุณสมบัติต้านแม่เหล็ก เก็บวัตถุที่ไวต่อแรงแม่เหล็ก (เทปบันทึก นาฬิกา บัตรเงินสด และบัตรเครดิตที่มีรหัสแม่เหล็ก ฯลฯ) ให้ห่างจากลำโพง โปรดฟังระวังสิ่งนี้เมื่อท่านย้ายลำโพง

อื่นๆ

- หากท่านใช้ลำโพงเครื่องนี้เป็นเวลานาน อุณหภูมิของลำโพงเครื่องนี้อาจสูงขึ้น ซึ่งนั้นไม่ใช่การทำงานผิดปกติแต่อย่างใด
- ห้ามใช้งานหรือวางลำโพงไว้ในที่ที่มีอุณหภูมิเย็นจัดหรือร้อนจัด (อุณหภูมิอยู่นอกช่วง 5 °C – 35 °C) หากใช้งานหรือวางลำโพงทิ้งไว้ในที่ที่ไม่ได้มีอุณหภูมิตามข้างต้น ลำโพงอาจหยุดทำงานโดยอัตโนมัติเพื่อป้องกันวงจรภายใน
- ที่อุณหภูมิสูง การชาร์จอาจหยุดลงหรือระดับเสียงอาจลดลงเพื่อเป็นการปกป้องแบตเตอรี่
- ท่านควรชาร์จแบตเตอรี่ให้เต็มทุก 6 เดือนเพื่อเป็นการรักษาประสิทธิภาพของแบตเตอรี่ แม้ว่าท่านจะไม่ได้ใช้งานลำโพงเป็นระยะเวลาตาม

ลำโพงไร้สาย
SRS-XP700 / SRS-XP500

หมายเหตุเกี่ยวกับการชาร์จ

อายุการใช้งานของแบตเตอรี่ลิเธียมไอออนที่ติดตั้งภายในเครื่อง

- แม้ว่าท่านไม่ได้ตั้งใจจะใช้เครื่องเป็นเวลานานก็ตาม แต่ก็ต้องชาร์จแบตเตอรี่ที่ติดตั้งภายในเครื่องให้เพียงพอทุก ๆ 6 เดือน เพื่อรักษาประสิทธิภาพการทำงาน
- หากไม่ได้ใช้งานลำโพงเป็นเวลานาน การชาร์จแบตเตอรี่ที่ติดตั้งภายในเครื่องอาจใช้เวลานานขึ้น
- แบตเตอรี่แบบชาร์จใหม่ได้ที่ติดตั้งภายในเครื่องมีอายุการใช้งาน เมื่อเวลาผ่านไปและจำนวนครั้งที่ใช้แบตเตอรี่ที่ติดตั้งภายในเครื่องเพิ่มขึ้น ความจุของแบตเตอรี่ที่ติดตั้งภายในเครื่องจะลดลงอย่างช้า ๆ เมื่อแบตเตอรี่ที่ติดตั้งภายในเครื่องดูเหมือนจะใช้งานได้สั้นลงอย่างเห็นได้ชัดแม้ว่าจะชาร์จเต็มแล้วก็ตาม โปรดติดต่อ Sony ใกล้บ้านท่าน
- เมื่อแบตเตอรี่ที่ติดตั้งภายในเครื่องดูเหมือนจะใช้งานได้สั้นลงอย่างเห็นได้ชัด อาจหมายความว่าแบตเตอรี่แบบชาร์จใหม่ได้ที่ติดตั้งภายในเครื่องหมดอายุแล้ว
- อายุการใช้งานของแบตเตอรี่แบบชาร์จใหม่ได้ที่ติดตั้งภายในเครื่องจะแตกต่างกันไป ทั้งนี้ขึ้นอยู่กับการใช้งาน สภาพแวดล้อม และวิธีการจัดเก็บ

คำเตือน

เมื่อลำโพงตรวจพบปัญหาด้วยสาเหตุต่อไปนี้ในขณะที่ชาร์จแบตเตอรี่ที่ติดตั้งภายในเครื่อง ไฟแสดง CHARGE (สีส้ม) จะดับลงแม้ว่าการชาร์จจะยังไม่เสร็จสมบูรณ์

- อุณหภูมิแวดล้อมเกินช่วง 5 °C – 35 °C
- แบตเตอรี่ที่ติดตั้งภายในเครื่องมีปัญหา
- เมื่อแบตเตอรี่ที่ติดตั้งภายในเครื่องยังคงชาร์จต่อไปเป็นเวลานาน

หมายเหตุ

- เวลาในการชาร์จจะแตกต่างกันไป ทั้งนี้ขึ้นอยู่กับสภาพการใช้งานแบตเตอรี่ที่ติดตั้งภายในเครื่อง
- ชาร์จลำโพงภายในอุณหภูมิแวดล้อมที่ระหว่าง 5 °C ถึง 35 °C
- ลำโพงอุ่นขึ้นในระหว่างการชาร์จ อาการนี้ไม่ได้แสดงว่าเครื่องเสีย
- หลีกเลี่ยงการวางลำโพงในที่ที่อุณหภูมิเปลี่ยนแปลงอย่างรวดเร็ว แสงแดดส่องโดยตรง มีหมอก ทราย ฝุ่น หรือแรงสั่นของเครื่องจักร นอกจากนี้ ห้ามทิ้งลำโพงไว้ในรถยนต์ที่จอดกลางแจ้ง
- ตรวจสอบให้ลำโพงยังต่อสายไฟฟ้า AC ที่ให้มาเข้ากับเต้ารับ AC แบตเตอรี่ที่ติดตั้งภายในเครื่องของลำโพงจะสามารถชาร์จเองได้แม้ในขณะที่เปิดลำโพงอยู่ อย่างไรก็ตาม การชาร์จอาจใช้เวลานานจึงจะเต็ม ทั้งนี้ขึ้นอยู่กับการใช้งานลำโพง ขอแนะนำให้ท่านปิดลำโพงก่อนที่จะชาร์จแบตเตอรี่
- ในสภาพอากาศร้อนหรือเย็นจัด เครื่องจะหยุดการชาร์จเพื่อความปลอดภัย หากการชาร์จใช้เวลานาน อาจทำให้ลำโพงหยุดชาร์จเช่นกัน เมื่อต้องการแก้ไขปัญหาเหล่านี้ ให้ถอดสายไฟฟ้า AC ออกจากลำโพงและต่อสายอีกครั้งที่อุณหภูมิการใช้งานระหว่าง 5 °C ถึง 35 °C
- ที่อุณหภูมิสูง การชาร์จอาจหยุดลงหรือระดับเสียงอาจลดลงเพื่อเป็นการปกป้องแบตเตอรี่
- การใช้ฮับ USB ไม่สามารถรับประกันการชาร์จแบตเตอรี่ได้

หัวข้อที่เกี่ยวข้อง

- การชาร์จลำโพง

5-027-169-51(4) Copyright 2021 Sony Corporation

ลำโพงไร้สาย
SRS-XP700 / SRS-XP500

หมายเหตุเกี่ยวกับคุณสมบัติการกันน้ำ

ประสิทธิภาพการกันน้ำของลำโพง

ลำโพงที่ปิดฝาปิดสนิทมีคุณสมบัติกันน้ำตาม IPX4 *1 ดังที่ระบุไว้ใน “ระดับการป้องกันน้ำกระเซ็น” ของ IEC60529 “ระดับการป้องกันน้ำเข้า (IP Code)*2” อย่างไรก็ตาม ลำโพงไม่สามารถกันน้ำได้อย่างสมบูรณ์ อย่าใส่ลำโพงลงในน้ำร้อนในอ่างอาบน้ำหรือจุ่มใจลงในน้ำ

ของเหลวตามที่ข้อกำหนดด้านประสิทธิภาพการกันน้ำกำหนด

สามารถกันน้ำได้	น้ำสะอาด, น้ำประปา, น้ำจากส้วม
ไม่สามารถกันน้ำได้	ของเหลวที่ไม่ได้กล่าวถึง (น้ำสุก, น้ำมัน, น้ำผลไม้หรือน้ำอัดลม, แชมพู, น้ำพุร้อน, น้ำทะเล ฯลฯ)

*1 ลำโพงยังคงประสิทธิภาพได้ในขณะที่โดนน้ำกระเซ็นจากทุกทิศทาง ในกรณีนี้หมายถึงไม่พบร่องรอยของน้ำภายในลำโพงหลังจากการทดสอบด้วยการโปรยน้ำ 10 ลิตร/นาทีจากระยะ 300 มม. ถึง 500 มม. จากทุกทิศทางเป็นเวลา 10 นาที

*2 อุปกรณ์เสริมที่ให้มาและขั้วต่อของลำโพงเครื่องนี้ (AC IN/USB/AUDIO IN/MIC/GUITAR) ไม่กันน้ำ เพื่อลดความเสี่ยงจากไฟไหม้หรือไฟฟ้าช็อต ห้ามให้ลำโพงเปียกน้ำหรือมีน้ำหยดใส่ในขณะที่ใช้ขั้วต่อ (AC IN/USB/AUDIO IN/MIC/GUITAR) ห้ามวางแฉกหรือภาชนะที่บรรจุของเหลวบนลำโพง

ประสิทธิภาพการกันน้ำของลำโพงเป็นไปตามการวัดของเราภายใต้สภาวะที่อธิบายไว้ในที่นี้ โปรดทราบว่าการทำงานผิดปกติอันเป็นผลมาจากการแช่ น้ำ ซึ่งเกิดจากการใช้งานผิดประเภทโดยลูกค้าจะไม่อยู่ในการรับประกัน

เพื่อหลีกเลี่ยงการเสื่อมสภาพของประสิทธิภาพการกันน้ำ

ตรวจสอบรายการต่อไปนี้และใช้งานลำโพงให้ถูกต้อง

- ลำโพงเครื่องนี้ไม่มีการออกแบบที่ทนต่อแรงดันน้ำ อย่าวางลำโพงลงในน้ำหรือใต้น้ำที่พุ่งออกมาจากก๊อกน้ำโดยตรงเพื่อหลีกเลี่ยงเครื่องทำงานผิดปกติ
- ห้ามเทน้ำร้อน หรือใช้เครื่องเป่าผม รวมถึงอุปกรณ์ใด ๆ ในการเป่าลมร้อนใส่ลำโพงโดยตรง นอกจากนี้ ห้ามใช้เครื่องในสถานที่ที่มีอุณหภูมิสูง เช่น ในห้องซาวน่าหรือใกล้แหล่งความร้อน
- ใช้งานฝาปิด (①) ด้วยความระมัดระวัง ฝาปิดมีส่วนสำคัญมากในการรักษาประสิทธิภาพการกันน้ำ เมื่อใช้ลำโพง โปรดตรวจสอบให้แน่ใจว่าได้ปิดฝาปิดสนิท ขณะปิดฝาปิด ควรระวังอย่าให้วัตถุแปลกปลอมเข้าไปด้านใน หากปิดฝาปิดไม่สนิท ประสิทธิภาพการกันน้ำอาจลดลงและอาจทำให้ลำโพงทำงานผิดปกติอันเป็นผลมาจากน้ำเข้าลำโพง

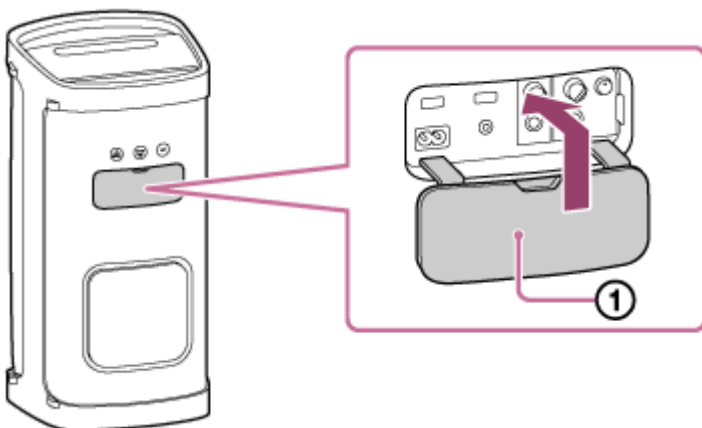

ลำโพงไร้สาย
SRS-XP700 / SRS-XP500

วิธีดูแลรักษาลำโพง

อย่าสัมผัสขีดความชื้นออกหลังจากใช้ลำโพง หากปล่อยให้ลำโพงเปียก อาจทำให้ลำโพงสกปรกด้วยคราบน้ำ เชื้อรา หรือสิ่งอื่น ๆ ที่คล้ายกัน

คุณภาพเสียงอาจเปลี่ยนไปเมื่อน้ำเข้าสู่ส่วนลำโพง ซึ่งไม่ใช่การทำงานผิดปกติแต่อย่างใด

ขีดความชื้นบนพื้นผิวออก และวางลำโพงไว้บนผ้าแห้งที่นุ่มเพื่อระบายน้ำที่ขังอยู่ภายในลำโพงออก จากนั้น ให้วางลำโพงทิ้งไว้ในที่ที่อากาศถ่ายเทสะดวก จนกว่าความชื้นจะหมดไป

หมายเหตุ

- ใช้ผ้านุ่มชิ้นเล็กน้อยขูดสารละลายผงซักฟอกอ่อน ๆ เช็ดทำความสะอาดลำโพง ห้ามใช้แผ่นขัด ผงขัดถู หรือตัวทำละลายชนิดต่าง ๆ เช่น ทินเนอร์ เบนซิน หรือแอลกอฮอล์
- โดยเฉพาะอย่างยิ่งเมื่ออยู่ในพื้นที่เย็น ควรขีดความชื้นออกให้หมดหลังจากใช้งานลำโพง การปล่อยให้ตัวลำโพงมีความชื้นอาจทำให้ลำโพงเย็นจัดและทำงานบกพร่องได้

ลำโพงไร้สาย
SRS-XP700 / SRS-XP500

เกี่ยวกับเทคโนโลยีไร้สาย BLUETOOTH

เทคโนโลยีไร้สาย BLUETOOTH ทำงานภายในระยะประมาณ 30 ม.

เวอร์ชันและโปรไฟล์ที่รองรับของมาตรฐาน BLUETOOTH

โปรไฟล์คือชุดฟังก์ชันที่เป็นมาตรฐานสำหรับอุปกรณ์ BLUETOOTH ทุกลักษณะ ลำโพงรองรับเวอร์ชันและโปรไฟล์ของมาตรฐาน BLUETOOTH ดังนี้

เวอร์ชัน BLUETOOTH ที่รองรับ: มาตรฐาน BLUETOOTH เวอร์ชัน 5.0

โปรไฟล์ BLUETOOTH ที่รองรับ:

- A2DP (Advanced Audio Distribution Profile): สามารถส่งและรับเนื้อหาเสียงที่มีคุณภาพสูง
- AVRCP (Audio Video Remote Control Profile): สามารถปรับระดับเสียงและทำการเล่น/พักเพลง หรือข้ามไปจุดเริ่มต้นของแทร็กถัดไป/ปัจจุบัน

ช่วงการสื่อสารสูงสุด

ใช้เทคโนโลยี BLUETOOTH ไร้สายภายในลำโพงและอุปกรณ์ที่อยู่ใกล้กันภายในระยะ 30 ม.

ช่วงการสื่อสารสูงสุดอาจสั้นลงในสภาพดังต่อไปนี้

- มีสิ่งกีดขวางเช่นบุคคล โลหะ หรือผนังระหว่างเครื่องเสียงและอุปกรณ์ BLUETOOTH
- มีการใช้อุปกรณ์ LAN ไร้สายใกล้กับลำโพง
- มีการใช้เดาโมโครเวฟใกล้กับลำโพง
- มีการใช้อุปกรณ์ที่สร้างคลื่นแม่เหล็กไฟฟ้าใกล้กับลำโพง

สัญญาณรบกวนจากอุปกรณ์อื่น

เนื่องจากอุปกรณ์ BLUETOOTH และ LAN ไร้สาย (IEEE802.11b/g) ใช้ความถี่เดียวกัน (2.4 GHz) หากใช้ลำโพงใกล้กับอุปกรณ์ LAN ไร้สาย อาจเกิดสัญญาณรบกวนจากคลื่นไมโครเวฟและทำให้ความเร็วในการสื่อสารลดลง เกิดเสียงรบกวน หรือการเชื่อมต่อที่ไม่สามารถใช้งานได้

สัญญาณรบกวนต่ออุปกรณ์อื่น

คลื่นไมโครเวฟที่ปล่อยออกมาจากอุปกรณ์ BLUETOOTH อาจส่งผลต่อการทำงานของอุปกรณ์ไฟฟ้าทางการแพทย์ ปิดลำโพงและอุปกรณ์ BLUETOOTH ในสถานที่ต่อไปนี้ เนื่องจากอาจก่อให้เกิดอุบัติเหตุ

- ในสถานที่ที่มีก๊าซไวไฟ ในโรงพยาบาล รถไฟ เครื่องบิน หรือปั๊มน้ำมัน
- ใกล้ประตูอัตโนมัติหรือสัญญาณเตือนอัคคีภัย

หมายเหตุ

- เพื่อให้สามารถใช้ฟังก์ชัน BLUETOOTH ได้ อุปกรณ์ BLUETOOTH ที่ทำการเชื่อมต่อ จะต้องมีโปรไฟล์เดียวกับลำโพง อย่างไรก็ตาม โปรดทราบว่าแม้ว่าจะมีโปรไฟล์เดียวกัน แต่อุปกรณ์อาจมีฟังก์ชันที่แตกต่างกันไป ทั้งนี้ขึ้นอยู่กับข้อกำหนดของอุปกรณ์
- เนื่องจากลักษณะของเทคโนโลยีไร้สาย BLUETOOTH เสียงที่เล่นในลำโพงจะห่างจากเสียงที่เล่นในอุปกรณ์ BLUETOOTH เล็กน้อยในขณะที่ฟังดนตรี
- ลำโพงรองรับความสามารถด้านความปลอดภัยตามมาตรฐาน BLUETOOTH เพื่อให้การเชื่อมต่อที่ปลอดภัยเมื่อใช้เทคโนโลยีไร้สาย BLUETOOTH แต่ความปลอดภัยอาจไม่เพียงพอ ทั้งนี้ขึ้นอยู่กับค่า โปรตอร์วังเมื่อสื่อสารโดยใช้เทคโนโลยีไร้สาย BLUETOOTH
- เราจะไม่รับผิดชอบหากข้อมูลรั่วไหลในระหว่างสื่อสารผ่าน BLUETOOTH
- อุปกรณ์ที่มีฟังก์ชัน BLUETOOTH ต้องเป็นไปตามมาตรฐาน BLUETOOTH ซึ่งกำหนดโดย Bluetooth SIG, Inc. และต้องเป็นของแท้ แม้ว่าอุปกรณ์ที่เชื่อมต่อจะเป็นไปตามมาตรฐาน BLUETOOTH ที่กล่าวถึงข้างต้น แต่อุปกรณ์บางอย่างอาจไม่สามารถเชื่อมต่อหรือทำงานได้อย่างถูกต้อง ทั้งนี้ขึ้นอยู่กับคุณลักษณะหรือข้อกำหนดของอุปกรณ์

- เสียงรบกวนอาจเกิดขึ้น ทั้งนี้ขึ้นอยู่กับอุปกรณ์ BLUETOOTH ที่เชื่อมต่อกับลำโพง สภาพแวดล้อมสัญญาณการสื่อสาร หรือสภาพแวดล้อมการใช้งาน
- อุปกรณ์ที่มีวิทยุติดตั้งในเครื่องหรือมีจูนเนอร์ไม่สามารถเชื่อมต่อกับลำโพงผ่าน BLUETOOTH ได้ เนื่องจากอาจเกิดเสียงรบกวนในขณะออกอากาศ
- ตั้งลำโพงให้ห่างจากทีวี วิทยุ หรือจูนเนอร์ ฯลฯ เนื่องจากอาจเกิดเสียงรบกวนในขณะออกอากาศ

5-027-169-51(4) Copyright 2021 Sony Corporation

ลำโพงไร้สาย
SRS-XP700 / SRS-XP500

ประกาศเกี่ยวกับสิทธิการใช้งาน

หมายเหตุเกี่ยวกับลิขสิทธิ์

ผลิตภัณฑ์นี้มีซอฟต์แวร์ที่ Sony ใช้ภายใต้ข้อตกลงการอนุญาตให้ใช้สิทธิ์กับเจ้าของลิขสิทธิ์ เรามีหน้าที่ที่ต้องประกาศเนื้อหาของข้อตกลงนี้ให้กับลูกค้าตามความประสงค์ของเจ้าของลิขสิทธิ์ซอฟต์แวร์ โปรดเข้าไปที่ URL นี้และอ่านเนื้อหาของลิขสิทธิ์ <https://rd1.sony.net/help/speaker/sl/21x/>

หมายเหตุเกี่ยวกับซอฟต์แวร์ที่ใช้ GNU GPL/LGPL

ผลิตภัณฑ์นี้มีซอฟต์แวร์ที่อยู่ภายใต้ GNU General Public License (ต่อไปนี้จะเรียกว่า “GPL”) หรือ GNU Lesser General Public License (ต่อไปนี้จะเรียกว่า “LGPL”) สิ่งเหล่านี้กำหนดว่าลูกค้ามีสิทธิ์ที่จะได้รับ แก้ไข และแจกจ่ายรหัสต้นฉบับของซอฟต์แวร์ดังกล่าวตามข้อกำหนดของ GPL หรือ LGPL ที่มีให้รหัสต้นฉบับของซอฟต์แวร์ที่ระบุข้างต้นมีอยู่ในเว็บหากต้องการดาวน์โหลด โปรดเข้าสู่ URL นี้ จากนั้นเลือกชื่อรุ่น “SRS-XP700” หรือ “SRS-XP500”

URL: <http://oss.sony.net/Products/Linux>

โปรดทราบว่า Sony ไม่สามารถตอบหรือตอบสนองต่อข้อซักถามใดๆ เกี่ยวกับเนื้อหาของรหัสต้นฉบับได้

การปฏิเสธความรับผิดชอบบริการที่นำเสนอโดยบริษัทอื่น

อาจมีการเปลี่ยนแปลงระดับหรือยกเลิกบริการที่นำเสนอโดยบริษัทอื่นโดยไม่ต้องแจ้งให้ทราบล่วงหน้า Sony จะไม่รับผิดชอบต่อเหตุการณ์ที่กล่าวมานี้

ลำโพงไร้สาย

SRS-XP700 / SRS-XP500

เครื่องหมายการค้า

- Android, Google Play และเครื่องหมายรวมถึงโลโก้ต่างๆ ที่เกี่ยวข้องอื่นๆ เป็นเครื่องหมายการค้าของ Google LLC.
- LDAC™ และโลโก้ LDAC เป็นเครื่องหมายการค้าของ Sony Corporation
- เทคโนโลยีการเข้ารหัสเสียง MPEG Layer-3 และสิทธิบัตรได้รับการจดลิขสิทธิ์จาก Fraunhofer IIS and Thomson
- Windows Media เป็นเครื่องหมายการค้าจดทะเบียนหรือเครื่องหมายการค้าของ Microsoft Corporation ในสหรัฐอเมริกาและ/หรือในประเทศอื่นๆ
- ผลิตภัณฑ์นี้ได้รับการคุ้มครองสิทธิของทรัพย์สินทางปัญญาจาก Microsoft Corporation ห้ามใช้งานหรือจำหน่ายเทคโนโลยีดังกล่าวนอกเหนือจากในผลิตภัณฑ์โดยไม่ได้รับอนุญาตจาก Microsoft หรือบริษัทสาขาของ Microsoft ที่ได้รับอนุญาต
- เครื่องหมายการค้าศัพท์หรือโลโก้ BLUETOOTH® เป็นเครื่องหมายการค้าซึ่งได้จดทะเบียนโดย Bluetooth SIG, Inc. ซึ่ง Sony Corporation เป็นผู้ที่อยู่ภายใต้การกำกับดูแล และได้รับการอนุญาตให้ใช้การใช้เครื่องหมายหรือโลโก้ดังกล่าว
- Apple, โลโก้ Apple, iPhone, iPod touch, Mac, macOS และ Siri เป็นเครื่องหมายการค้าของ Apple Inc. จดทะเบียนในสหรัฐอเมริกาและประเทศอื่นๆ App Store เป็นเครื่องหมายการค้าให้บริการของ Apple Inc.
- การใช้งานป้าย ผลิตภัณฑ์เสริมที่ออกแบบมาเพื่อเชื่อมต่อโดยเฉพาะกับผลิตภัณฑ์ของ Apple ที่ระบุไว้ในป้าย และได้รับการรับรองจากนักพัฒนาว่าเป็นไปตามมาตรฐานการปฏิบัติการของ Apple โดย Apple จะไม่รับผิดชอบต่อการปฏิบัติการของอุปกรณ์นี้หรือความสอดคล้องตามมาตรฐานด้านความปลอดภัยและข้อบังคับของอุปกรณ์นี้ โปรดทราบว่าการใช้งานอุปกรณ์เสริมนี้กับผลิตภัณฑ์ของ Apple อาจส่งผลกระทบต่อประสิทธิภาพการใช้งานแบบไร้สาย
- Microsoft และ Windows เป็นเครื่องหมายการค้าจดทะเบียน หรือเครื่องหมายการค้าของ Microsoft Corporation ในประเทศสหรัฐอเมริกาและ/หรือประเทศอื่นๆ
- เครื่องหมายการค้าและชื่อทางการค้าอื่น ๆ เป็นของผู้ครอบครองแต่ละราย เครื่องหมาย ™ และ © จะไม่ปรากฏในเอกสารนี้

ลำโพงไร้สาย
SRS-XP700 / SRS-XP500

ฉันสามารถทำอะไรได้บ้างเพื่อแก้ไขปัญหา

หากลำโพงไม่ทำงานตามที่คาดหวัง โปรดลองทำตามขั้นตอนต่อไปนี้เพื่อแก้ไขปัญหา

- ค้นหาสาเหตุของปัญหาใน คู่มือช่วยเหลือ แล้วลองแก้ไขตามที่ระบุไว้
- ชาร์จลำโพง
ท่านอาจแก้ไขปัญหาบางประการได้ด้วยการชาร์จแบตเตอรี่ที่ติดตั้งภายในเครื่อง
- รีเซ็ตลำโพง
- กำหนดค่าเริ่มต้นให้ลำโพง
การดำเนินการนี้จะคืนค่าต่าง ๆ เช่น ระดับเสียง ฯลฯ กลับสู่ค่าเริ่มต้นจากโรงงาน และลบข้อมูลการจับคู่ทั้งหมด
- ค้นหาข้อมูลเกี่ยวกับปัญหาในเว็บไซต์สนับสนุนลูกค้า
- เข้าไปที่หน้าหลักของเว็บไซต์สนับสนุนลูกค้าด้านล่างนี้ เพื่อรับข้อมูลช่วยเหลือเกี่ยวกับลำโพงของท่าน
 - สำหรับลูกค้าในสหรัฐอเมริกา:
<https://www.sony.com/am/support>
 - สำหรับลูกค้าในยุโรป:
<https://www.sony.eu/support>
 - สำหรับลูกค้าในจีน:
<https://service.sony.com.cn>
 - สำหรับลูกค้าในประเทศ/ภูมิภาคอื่น ๆ:
<https://www.sony-asia.com/support>

หากดำเนินการข้างต้นแล้วไม่ได้ผล โปรดปรึกษาตัวแทนจำหน่าย Sony ใกล้บ้านท่าน

หัวข้อที่เกี่ยวข้อง

- การรีเซ็ตลำโพง
- การกำหนดค่าเริ่มต้นให้ลำโพง

ลำโพงไร้สาย
SRS-XP700 / SRS-XP500

ไม่สามารถชาร์จลำโพงได้

- ตรวจสอบให้แน่ใจว่าเสียบปลั๊กสายไฟฟ้า AC เข้ากับลำโพงแน่นดีแล้ว หลังจากนั้น ตรวจสอบให้แน่ใจว่าเสียบปลั๊กสายไฟฟ้า AC เข้ากับเต้ารับ AC แน่นดีแล้ว

หัวข้อที่เกี่ยวข้อง

- [การชาร์จลำโพง](#)
- [เกี่ยวกับไฟแสดงสถานะ](#)

ลำโพงไร้สาย

SRS-XP700 / SRS-XP500

ไม่สามารถเปิดลำโพงหรือลำโพงปิดกะทันหัน

- แบตเตอรี่แบบชาร์จใหม่ได้ที่ติดตั้งภายในเครื่องอาจหมดหรือเหลือน้อย เชื่อมต่อลำโพงกับเต้ารับ AC ด้วยสายไฟฟ้า AC ที่ให้มาเพื่อชาร์จแบตเตอรี่
- ฟังก์ชัน Auto Standby อาจเปิดใช้งานอยู่ หลังจากประมาณ 15 นาทีในบางกรณี เช่น เมื่อระดับเสียงของสัญญาณเสียงเข้าต่ำ เครื่องอาจปิดโดยอัตโนมัติ ให้เพิ่มระดับเสียงของอุปกรณ์ที่เชื่อมต่ออยู่เพื่อใช้งาน หรือตั้งฟังก์ชัน Auto Standby เป็นปิด

หัวข้อที่เกี่ยวข้อง

- [การชาร์จลำโพง](#)
- [ฟังก์ชัน Auto Standby](#)

ลำโพงไร้สาย

SRS-XP700 / SRS-XP500

ไม่มีเสียง/เสียงดังจกลำโพงเพียงเครื่องเดียว/เสียงผิดเพี้ยน/มีเสียงฮัมหรือเสียงรบกวนในสัญญาณเสียงที่ออกมาจกลำโพง

- ตรวจสอบทั้งลำโพงและอุปกรณ์ที่เชื่อมต่ออยู่ว่าเปิดอยู่หรือไม่
- เพิ่มระดับเสียงของลำโพงและอุปกรณ์ที่เชื่อมต่ออยู่
- ตรวจสอบว่าอุปกรณ์ที่เชื่อมต่ออยู่กำลังเล่น
- ตรวจสอบให้แน่ใจว่าถอดสายสัญญาณเสียงและอุปกรณ์ USB ออกจากช่องสัญญาณ AUDIO IN และพอร์ต PLAY/CHARGE (USB1) ขณะที่ใช้ในโหมด BLUETOOTH
- ตรวจสอบให้แน่ใจว่าสายสัญญาณเสียงเสียบเข้ากับช่องสัญญาณ AUDIO IN แน่นสนิทขณะที่เล่นในโหมด AUDIO IN
- หากท่านกำลังเชื่อมต่อคอมพิวเตอร์เข้ากับลำโพง โปรดตรวจสอบให้แน่ใจว่าได้ตั้งค่าสัญญาณเสียงออกของลำโพงสำหรับอุปกรณ์ BLUETOOTH
- ตรวจสอบว่าลำโพงได้เชื่อมต่อ BLUETOOTH กับอุปกรณ์ BLUETOOTH แล้ว
- จับคู่ลำโพงและอุปกรณ์ BLUETOOTH อีกครั้ง
- หากลำโพงที่เชื่อมต่อกับช่องสัญญาณ AUDIO IN เป็นแบบเสียงโมโน เสียงอาจออกมาจกลำโพงด้านซ้ายเท่านั้น (ช่องเสียงซ้าย)
- เมื่อทิศทางของ SRS-XP700 เปลี่ยนไป ทวิตเตอร์สองตัวด้านบนในแนวนอนหรือแนวตั้งจะถูกเลือกโดยอัตโนมัติสำหรับการส่งสัญญาณเสียงออกทางช่องสัญญาณซ้ายและขวา ทวิตเตอร์ที่ด้านหลัง ถูกเปิดใช้งานเมื่อ SRS-XP700 อยู่ในแนวตั้งเท่านั้น
- หากอุปกรณ์ที่เชื่อมต่ออยู่มีฟังก์ชันอีควอไลเซอร์ โปรดตั้งค่าเป็นปิด
- ตั้งลำโพงให้ห่างจากเตาไมโครเวฟ Wi-Fi® ฯลฯ
- นำอุปกรณ์ BLUETOOTH เข้าไปใกล้ลำโพงให้มากขึ้น หากมีสิ่งกีดขวางระหว่างลำโพงและอุปกรณ์ BLUETOOTH โปรดนำสิ่งกีดขวางดังกล่าวออกไป
- หากไฟแสดง CHARGE กระพริบซ้ำ ๆ โปรดปิดลำโพงและชาร์จแบตเตอรี่ที่ติดตั้งภายในเครื่องให้เพียงพอ
- อุปกรณ์ที่มีวิทยุติดตั้งในเครื่องหรือมีจูนเนอร์ไม่สามารถเชื่อมต่อกับลำโพงผ่าน BLUETOOTH ได้ เนื่องจากอาจเกิดเสียงรบกวนในขณะออกอากาศ
- ตั้งลำโพงให้ห่างจากทีวี วิทยุ หรือจูนเนอร์ ฯลฯ เนื่องจากอาจเกิดเสียงรบกวนในขณะออกอากาศ
- เมื่อใช้ฟังก์ชันจับคู่สเตอริโอหรือฟังก์ชันเชื่อมต่อพาร์ตี หากมีอุปกรณ์อื่นนอกจาก BLUETOOTH เช่นเมาส์ BLUETOOTH หรือคีย์บอร์ด BLUETOOTH เชื่อมต่อกับอุปกรณ์ BLUETOOTH อยู่ โปรดสิ้นสุดการเชื่อมต่ออุปกรณ์ดังกล่าว
- มีอุปกรณ์ BLUETOOTH บางเครื่องที่คุณภาพการเล่นแบบไร้สายอาจเปลี่ยนแปลง หากอุปกรณ์ของท่านสามารถใช้งานร่วมกับฟังก์ชันนี้ได้ โปรดเลือก “เลือกการเชื่อมต่อที่เสถียรก่อน (SBC)” แทนคุณภาพเสียง สำหรับรายละเอียด โปรดดูคู่มือการใช้งานที่ให้มาเกี่ยวกับอุปกรณ์
- เลือก “เลือกการเชื่อมต่อที่เสถียรก่อน (SBC)” สำหรับคุณภาพการเล่นลำโพงแบบไร้สาย
- ติดตั้ง “Sony | Music Center” เวอร์ชันล่าสุดในอุปกรณ์ที่เชื่อมต่ออยู่ หากท่านไม่สามารถใช้ “Sony | Music Center” เวอร์ชันล่าสุด หรือท่านไม่สามารถเชื่อมต่อลำโพงและอุปกรณ์ BLUETOOTH ผ่านการเชื่อมต่อ BLUETOOTH โปรดถอนการติดตั้ง “Sony | Music Center” และติดตั้งใหม่อีกครั้ง

หัวข้อที่เกี่ยวข้อง

- การจับคู่และการเชื่อมต่อกับอุปกรณ์ BLUETOOTH®
- การฟังดนตรีจากอุปกรณ์ผ่านการเชื่อมต่อ BLUETOOTH
- การเลือกคุณภาพการเล่นสตรีมมิ่งเสียง BLUETOOTH (ตัวแปลงสัญญาณ)
- เกี่ยวกับไฟแสดงสถานะ

5-027-169-51(4) Copyright 2021 Sony Corporation

ลำโพงไร้สาย
SRS-XP700 / SRS-XP500

ระดับเสียงต่ำ

- ระดับเสียงสูงสุดสำหรับการเล่นเพลงขึ้นอยู่กับว่าลำโพงกำลังใช้ไฟจากเต้ารับ AC ที่เชื่อมต่ออยู่หรือจากแบตเตอรี่แบบชาร์จได้ที่ตั้งในตัว ซึ่งนี้ไม่ใช่การทำงานผิดปกติแต่อย่างใด สำหรับการเล่นเพลงให้ดังขึ้น ให้เชื่อมต่อลำโพงเข้ากับเต้ารับ AC
- เพิ่มระดับเสียงของลำโพงและอุปกรณ์ที่เชื่อมต่ออยู่
- ตรวจสอบว่าอุปกรณ์ที่เชื่อมต่ออยู่กำลังเล่น

ลำโพงไร้สาย
SRS-XP700 / SRS-XP500

เสียงเบาลงขณะใช้งาน

- ขณะที่ลำโพงทำงานโดยใช้ไฟจากแบตเตอรี่แบบชาร์จใหม่ได้ที่ติดตั้งภายในเครื่อง เสียงอาจเบาลงในกรณีที่แบตเตอรี่ภายในเครื่องหมดและไฟแสดง CHARGE กระพริบซ้ำ ๆ ซึ่งนี่ไม่ใช่การทำงานผิดปกติแต่อย่างใด
- หากเสียงเบาลงขณะใช้งาน โปรดดำเนินการตามขั้นตอนด้านล่าง
 1. ปิดลำโพง
 2. ชาร์จแบตเตอรี่ที่ติดตั้งภายในเครื่องให้เพียงพอ

ลำโพงไร้สาย
SRS-XP700 / SRS-XP500

ตรวจไม่พบอุปกรณ์ USB การเล่นกับแหล่งกำเนิดเสียงล้มเหลว ไม่มีเสียงออกจกลำโพง เครื่องไม่เริ่มเล่นที่แทร็คแรก

- ปิดลำโพง ตัดการเชื่อมต่อกับอุปกรณ์ USB แล้วเชื่อมต่อใหม่ จากนั้นเปิดลำโพงอีกครั้ง
- อุปกรณ์ USB ไม่สามารถใช้งานกับลำโพงได้ ตรวจสอบข้อมูลเกี่ยวกับอุปกรณ์ที่ใช้งานร่วมกันได้
- ตรวจสอบรูปแบบไฟล์ในอุปกรณ์ USB ลำโพงไม่รองรับอุปกรณ์ USB ที่ฟอร์แมตด้วยระบบไฟล์อื่นนอกจาก FAT16 หรือ FAT32 *
 - * แม้ลำโพงเครื่องนี้จะรองรับระบบไฟล์ FAT16 และ FAT32 แต่อุปกรณ์ USB บางเครื่องอาจไม่รองรับระบบไฟล์ FAT เหล่านี้ สำหรับรายละเอียด โปรดดูคู่มือการใช้งานที่มาพร้อมกับอุปกรณ์ USB ของท่านหรือติดต่อผู้ผลิตของอุปกรณ์ดังกล่าว
- ใช้ "Sony | Music Center" เพื่อเล่นโหมตปกติต่อ
- เมื่ออุปกรณ์ USB ที่เชื่อมต่ออยู่มีการสร้างพาร์ติชันพื้นที่เก็บข้อมูล ลำโพงจะเล่นเฉพาะไฟล์เสียงที่อยู่ในพาร์ติชันแรกเท่านั้น
- ลำโพงไม่สามารถเล่นไฟล์ที่มีการเข้ารหัสหรือมีการป้องกันด้วยรหัสผ่าน
- ลำโพงไม่สามารถเล่นไฟล์ที่มีเทคโนโลยี DRM (Digital Rights Management หรือระบบจัดการลิขสิทธิ์ดิจิทัล)
- เมื่ออุปกรณ์ USB ที่เชื่อมต่ออยู่ไม่ได้ทำงานอย่างถูกต้อง โปรดดูคู่มือการใช้งานที่มาพร้อมกับอุปกรณ์ USB ของท่าน

หัวข้อที่เกี่ยวข้อง

- [การเชื่อมต่อกับอุปกรณ์ USB](#)
- [การฟังดนตรีผ่านอุปกรณ์ USB](#)

ลำโพงไร้สาย
SRS-XP700 / SRS-XP500

เสียงจากลำโพงมีเสียงรบกวน เล่นซ้ำม หรือเสียงผิดเพี้ยน

- อุปกรณ์ USB ไม่สามารถใช้งานกับลำโพงได้ ตรวจสอบข้อมูลเกี่ยวกับอุปกรณ์ที่ใช้งานร่วมกันได้
- ปิดลำโพง ตัดการเชื่อมต่อกับอุปกรณ์ USB แล้วเชื่อมต่อใหม่ จากนั้นเปิดลำโพงอีกครั้ง
- ตรวจสอบให้แน่ใจว่าไฟล์เสียงไม่มีเสียงรบกวนหรือเสียงผิดเพี้ยน เสียงรบกวนอาจเกิดขึ้นในขณะที่เข้ารหัสไฟล์เสียง หากนี่คือสาเหตุ โปรดลบไฟล์เสียงและเข้ารหัสไฟล์เสียงต้นฉบับซ้ำใหม่อีกครั้ง หากเสียงจากลำโพงมีเสียงรบกวนหรือเสียงผิดเพี้ยนที่จุดเดิมเสมอเมื่อเล่นเสียง อาจเป็นไปได้ว่าไฟล์ดังกล่าวมีปัญหาเอง
- การตั้งค่าอัตราบิตสำหรับสร้างหรือเข้ารหัสไฟล์เสียงต่ำ ให้เพิ่มอัตราบิตและเข้ารหัสไฟล์เสียงต้นฉบับที่อุปกรณ์ USB

หัวข้อที่เกี่ยวข้อง

- [การเชื่อมต่อกับอุปกรณ์ USB](#)

ลำโพงไร้สาย
SRS-XP700 / SRS-XP500





เครื่องใช้เวลานานก่อนที่จะเริ่มเล่น

ในกรณีต่อไปนี้ ลำโพงอาจใช้เวลาสักกระยะในการโหลดข้อมูลเสียง

- อุปกรณ์ USB มีไฟล์เดอร์หรือไฟล์จำนวนมาก
- อุปกรณ์ USB มีโครงสร้างที่ซับซ้อนสูงมาก
- อุปกรณ์ USB มีความจุหน่วยความจำขนาดใหญ่เกินกว่าที่ลำโพงจะรองรับได้
- หน่วยความจำภายในของอุปกรณ์ USB อยู่กันอย่างกระจัดกระจาย

ลำโพงไร้สาย
SRS-XP700 / SRS-XP500

ไม่สามารถจับคู่ลำโพงกับอุปกรณ์ BLUETOOTH ได้

- วางลำโพงและอุปกรณ์ BLUETOOTH ให้อยู่ใกล้กันภายในระยะ 1 ม.
- สำหรับอุปกรณ์ Apple iOS ลำโพงสามารถใช้งานได้กับ iOS 10.0 หรือใหม่กว่า การเชื่อมต่อ BLUETOOTH ไม่สามารถใช้งานได้ ในอุปกรณ์ที่มี iOS 9.x หรือเก่ากว่า
- เมื่อต้องการใช้ฟังก์ชันจับคู่สเตอริโอหรือฟังก์ชันเชื่อมต่อปาร์ตี้ โปรดจับคู่กับลำโพงเครื่องที่ไฟแสดงสถานะ  (BLUETOOTH) กะพริบเป็นสีน้ำเงิน
- หากไฟแสดงสถานะ  (BLUETOOTH) ไม่กะพริบเป็นสีน้ำเงินสองครั้ง โปรดกดปุ่ม  (BLUETOOTH) ท่านจะได้ยินคำแนะนำการใช้งานด้วยเสียง (BLUETOOTH pairing (BLUETOOTH กำลังจับคู่)) และไฟแสดงสถานะ  (BLUETOOTH) จะเริ่มกะพริบสองครั้ง (โหมดจับคู่)
- เมื่อกำหนดค่าเริ่มต้นให้ลำโพงแล้ว iPhone/iPod touch อาจไม่สามารถเชื่อมต่อกับลำโพงได้ ในกรณีนี้ โปรดลบข้อมูลจับคู่ใน iPhone/iPod touch จากนั้นจับคู่อุปกรณ์เหล่านั้นอีกครั้ง
- ตรวจสอบว่าอุปกรณ์ BLUETOOTH เปิดอยู่และฟังก์ชัน BLUETOOTH เปิดใช้งานที่อุปกรณ์
- หากลำโพงไม่แสดงในอุปกรณ์ BLUETOOTH โปรดปิดเครื่อง แล้วเปิดเครื่องอีกครั้ง วิธีนี้อาจช่วยแก้ปัญหาได้

หัวข้อที่เกี่ยวข้อง

- [การจับคู่และการเชื่อมต่อกับอุปกรณ์ BLUETOOTH®](#)
- [เกี่ยวกับไฟแสดงสถานะ](#)
- [การกำหนดค่าเริ่มต้นให้ลำโพง](#)

ลำโพงไร้สาย

SRS-XP700 / SRS-XP500

ไม่สามารถเชื่อมต่ออุปกรณ์ BLUETOOTH กับลำโพงในฟังก์ชันจับคู่สเตอริโอ

- หลังจากเชื่อมต่อลำโพง SRS-XP700 หรือ SRS-XP500 2 เครื่องแล้ว โปรดดำเนินการตามขั้นตอนจับคู่ระหว่างอุปกรณ์ BLUETOOTH และลำโพงเครื่องที่ไฟแสดงสถานะ  (BLUETOOTH) กะพริบเป็นสีน้ำเงิน

หัวข้อที่เกี่ยวข้อง

- การฟังดนตรีแบบไร้สายด้วยลำโพง 2 เครื่อง (ฟังก์ชันจับคู่สเตอริโอ)

ลำโพงไร้สาย

SRS-XP700 / SRS-XP500

ไม่สามารถเชื่อมต่อลำโพงเพื่อใช้ฟังก์ชันเชื่อมต่อปาร์ตี้ได้

- ตรวจสอบว่าอุปกรณ์รองรับการใช้งานกับฟังก์ชันเชื่อมต่อปาร์ตี้หรือไม่ อุปกรณ์ที่ใช้งานร่วมกับฟังก์ชันเครือข่ายงานเสียงไร้สายได้ไม่สามารถใช้เชื่อมต่อได้
- อัปเดตซอฟต์แวร์ที่ติดตั้งไว้แล้วในลำโพงแต่ละเครื่องและทุกเครื่องเป็นเวอร์ชันล่าสุดเพื่อเชื่อมต่อฟังก์ชัน (สำหรับรายละเอียดเกี่ยวกับขั้นตอนการอัปเดต โปรดดู การอัปเดตซอฟต์แวร์ที่ถูกต้องไว้ล่วงหน้า)
- อัปเดต “Sony | Music Center” เป็นเวอร์ชันล่าสุดก่อนที่จะตั้งค่าฟังก์ชันเชื่อมต่อปาร์ตี้
- ตรวจสอบให้แน่ใจว่าลำโพงทุกตัวที่จะเชื่อมต่อสำหรับฟังก์ชันนี้อยู่ภายใน 1 ม.
- หลังจากเชื่อมต่อลำโพงหลายครั้ง โปรดดำเนินการตามขั้นตอนจับคู่ระหว่างอุปกรณ์ BLUETOOTH และลำโพงเครื่องที่ไฟแสดงสถานะ  (BLUETOOTH) กะพริบเป็นสีน้ำเงิน

หัวข้อที่เกี่ยวข้อง

- การเพลิดเพลินกับการเล่นแบบไร้สายโดยใช้เครื่องเสียงหลายเครื่อง (ฟังก์ชันเชื่อมต่อปาร์ตี้)
- การอัปเดตซอฟต์แวร์ที่ถูกต้องไว้ล่วงหน้า

ลำโพงไร้สาย
SRS-XP700 / SRS-XP500

ไม่สามารถเพิ่มลำโพงเพื่อใช้ฟังก์ชันเชื่อมต่อปาร์ตี้ได้

- สำหรับกลุ่มใดก็ตามที่ตั้งค่าด้วยปุ่ม PARTY CONNECT โปรดใช้ปุ่ม PARTY CONNECT เพื่อเพิ่มลำโพงเครื่องใหม่
- สำหรับกลุ่มใดก็ตามที่ตั้งค่าด้วย “Sony | Music Center” โปรดใช้ “Sony | Music Center” เพื่อเพิ่มลำโพงเครื่องใหม่ สำหรับรายละเอียดเพิ่มเติมเกี่ยวกับ “Sony | Music Center” โปรดไปที่ URL ต่อไปนี้:
<https://www.sony.net/smcqa/>

หัวข้อที่เกี่ยวข้อง

- การเพลิดเพลินกับการเล่นแบบไร้สายโดยใช้เครื่องเสียงหลายเครื่อง (ฟังก์ชันเชื่อมต่อปาร์ตี้)

ลำโพงไร้สาย
SRS-XP700 / SRS-XP500

ไมโครโฟนไม่มีเสียง

- ปรับปุ่มหมุนระดับ MIC หรือปุ่มหมุนระดับ MIC และ GUITAR เพื่อปรับระดับเสียงของไมโครโฟน



- ตรวจสอบให้แน่ใจว่าได้เปิดไมโครโฟนแล้ว
- ตรวจสอบให้แน่ใจว่าไม่ได้เชื่อมต่ออุปกรณ์ USB อยู่

ลำโพงไร้สาย
SRS-XP700 / SRS-XP500

เครื่องมีเสียงหอนย้อนกลับ

- ลดระดับเสียง
- นำไมโครโฟนและกีตาร์ออกห่างจากลำโพง หรือเปลี่ยนทิศทางของไมโครโฟน

ลำโพงไร้สาย
SRS-XP700 / SRS-XP500

การรีเซ็ตลำโพง

ในกรณีต่อไปนี้ รวมถึงกรณีอื่น ๆ โปรดกดปุ่ม  (เปิด/ปิดเครื่อง) ค้างไว้ประมาณ 8 วินาทีเพื่อรีเซ็ตลำโพง

- ท่านไม่สามารถใช้งานลำโพงได้หลังจากที่ท่านเปิดเครื่อง
- ท่านไม่สามารถใช้งานลำโพงได้หลังจากที่แก้ไขปัญหาการจับคู่เป็นต้น

ลำโพงปิดในระหว่างที่รีเซ็ตเครื่อง จากนั้นเปิดกลับเองอีกครั้งเมื่อรีเซ็ตเสร็จสิ้น



หมายเหตุ

- การรีเซ็ตลำโพงไม่ได้เป็นการลบข้อมูลการจับคู่ในลำโพง
- การรีเซ็ตลำโพงอาจเปลี่ยนค่าระดับเสียง ฟังก์ชัน หรือเสียงของลำโพง

ลำโพงไร้สาย

SRS-XP700 / SRS-XP500

การกำหนดค่าเริ่มต้นให้ลำโพง

หากลำโพงไม่สามารถทำงานได้หลังจากที่ท่านรีเซ็ตเครื่อง โปรดกำหนดค่าเริ่มต้นให้ลำโพงเพื่อกลับสู่ค่าเริ่มต้นจากโรงงาน ขณะที่ลำโพงเปิดอยู่ โปรดกดปุ่ม ►|| (เล่น) และปุ่ม MEGA BASS ค้างไว้จนกระทั่งลำโพงปิด (5 นาทีขึ้นไป)

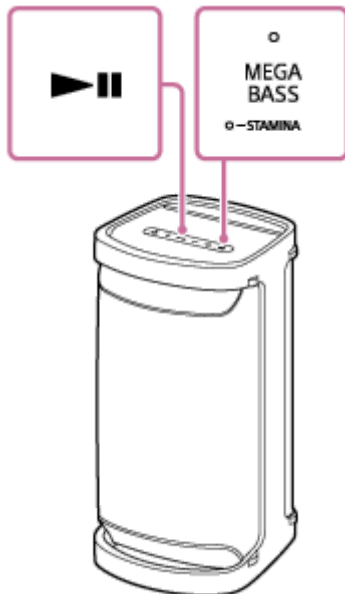

ลำโพงจะได้รับการกำหนดค่าเริ่มต้น การตั้งค่าต่าง ๆ เช่น ระดับเสียง ฯลฯ จะกลับคืนสู่ค่าเริ่มต้นจากโรงงาน ข้อมูลการจับคู่ทั้งหมดจะถูกลบ

หมายเหตุ

- ไม่สามารถกำหนดค่าเริ่มต้นให้ลำโพงได้ในขณะที่ปิดเครื่อง

หัวข้อที่เกี่ยวข้อง

- การจับคู่และการเชื่อมต่อกับอุปกรณ์ BLUETOOTH®
- การรีเซ็ตลำโพง